Содержание

Введение	2
Коротко	6
Ключи, двери и окна	18
Сиденья, системы защиты	30
Места для хранения	53
Приборы и средства управления	60
Освещение	78
Информационно- развлекательная система	83
Климат-контроль	102
Вождение и управление автомобилем	116
Уход за автомобилем	134
Сервис и техническое обслуживание	180
Технические данные	189
Информация о клиенте	198
Предметный указатель	200

Введение

Введение

Ваш автомобиль спроектирован с таким расчетом, чтобы в нем сочетались передовые технологии, безопасность, бережное отношение к окружающей среде и экономичность.

В данном руководстве пользователя содержится вся информация, необходимая для безопасного и эффективного управления Вашим автомобилем.

Убедитесь, что Ваши пассажиры понимают риск несчастного случая и травмы при неправильном использовании автомобиля.

Необходимо всегда соблюдать законы и правила той страны, в которой Вы находитесь. Эти законы и правила могут отличаться от информации, содержащейся в данном руководстве пользователя.

При указании в данном руководстве пользователя на посещение станции техобслуживания рекомендуем обращаться в авторизованный сервис-центр Chevrolet.

Все авторизованные сервисные центры Chevrolet предложат Вам первоклассный сервис по умеренным ценам. Опытные специалисты, прошедшие обучение на фирме Chevrolet, обслужат Ваш автомобиль, руководствуясь точными технологическими инструкциям компании.

Пакет с литературой для клиента должен всегда находиться в автомобиле.

Как пользоваться настоящим Руководством

■ В этом руководстве описываются все возможности и функции, доступные для данной модели. **Некоторые описания, включая описания дисплея и функций меню, могут быть неприменимы к Вашему автомобилю из-за отличия варианта модели, технических условий для данной страны, наличия специального оборудования или аксессуаров.**

- Предварительный обзор можно найти в главе "Кратко".
- В оглавлении в начале руководства и в начале каждой главы указано, где размещена информация.
- Конкретную информацию можно найти с помощью алфавитного указателя.
- В руководстве пользователя использованы заводские обозначения двигателя. Соответствующие торговые обозначения можно найти в разделе "Технические данные".
- Указания направления, например влево-вправо или вперед-назад, всегда приводятся относительно направления движения.
- Экранные дисплеи данного автомобиля могут не поддерживать Ваш родной язык.

Опасность, Предупреждение и Внимание

⚠ Опасность

Текст, отмеченный **⚠ Опасность**, содержит информацию, связанную с риском смертельного исхода. Пренебрежение этими сведениями может оказаться опасным для жизни.

⚠ Предупреждение

Текст, помеченный **⚠ Предупреждение**, содержит информацию, связанную с риском несчастного случая или травмы. Пренебрежение этими сведениями может стать причиной травмы.

Внимание

Текст, помеченный **Внимание**, информирует о том, что автомобиль может быть поврежден. Пренебрежение этой информацией может привести к повреждению автомобиля.

Желаем Вам приятной езды

Chevrolet

Коротко

Исходные сведения, необходимые при вождении

Отпирание автомобиля

Пульт дистанционного управления



Нажмите кнопку .

Происходит отпирание всех дверей. Фонари аварийной сигнализации мигнут два раза.

Пульт дистанционного управления
↪ 18, центральный замок ↪ 20.

Регулировка сидений

Установка сиденья в требуемое положение

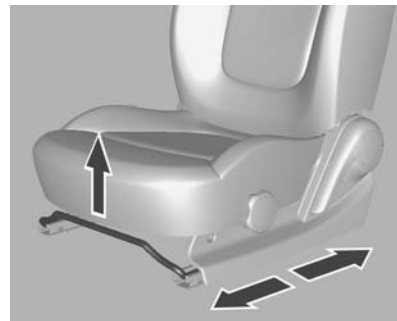

Потяните ручку, сдвиньте сиденье, отпустите ручку.

Положение сиденья ↪ 31, регулировка сиденья ↪ 32.

Спинки сидений

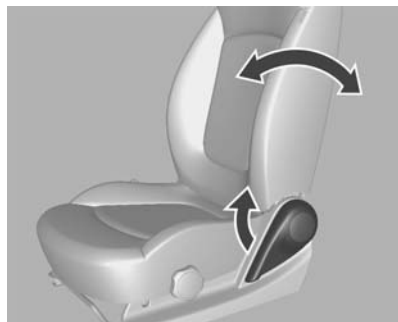

Потяните рычаг, отрегулируйте наклон и отпустите рычаг. Сиденье должно зафиксироваться в новом положении с характерным щелчком.

Положение сиденья ⇨ 31, регулировка сиденья ⇨ 32.

Высота сиденья

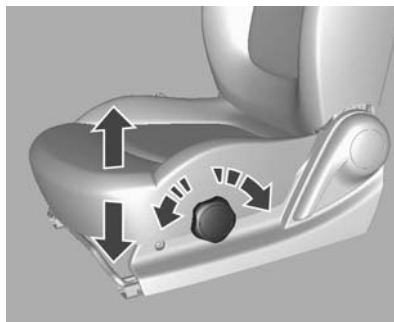

Поворачивайте маховичок с наружной стороны подушки сиденья, пока она не займет требуемое положение.

Положение сиденья ⇨ 31, регулировка сиденья ⇨ 32.

Регулировка подголовника

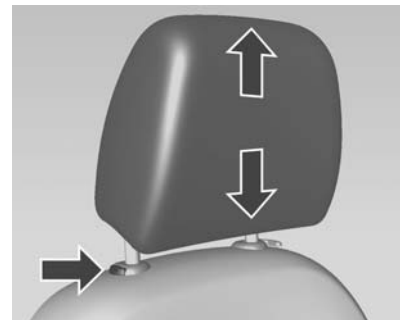

Вытяните подголовник вверх.

Чтобы опустить подголовник, нажмите на фиксатор и надавите на подголовник вниз.

Подголовники ⇨ 30.

Ремень безопасности



Вытащите ремень из катушки, расправьте его, не перекручивая, относительно своего тела и вставьте язычок защелки в замок.

Обеспечьте равномерное натяжение поясного ремня безопасности во время вождения, подтягивая диагональный ремень безопасности.

Положение сиденья ⇨ 31, ремни безопасности ⇨ 34, система подушек безопасности ⇨ 38.

Регулировка зеркал

Внутреннее зеркало



Для уменьшения бликов потяните рычаг на нижней части корпуса зеркала.

Внутреннее зеркало ⇨ 27.

Наружные зеркала



Для установки зеркала под требуемым углом перемещайте регулировочный рычаг в соответствующем направлении.

Выпуклое наружное зеркало ⇨ 25, электрическая регулировка ⇨ 25, складывающиеся наружные зеркала ⇨ 26, наружные зеркала с подогревом ⇨ 26.

Регулировка положения рулевого колеса

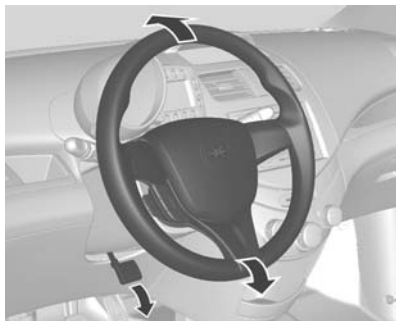

Разблокируйте рычаг, отрегулируйте положение рулевого колеса, затем снова введите его в зацепление и убедитесь в том, что он полностью заблокирован. Регулируйте рулевое колесо только на неподвижном автомобиле.

Система подушек безопасности
↪ 38, положения ключа зажигания
↪ 117.

Краткое описание приборной панели

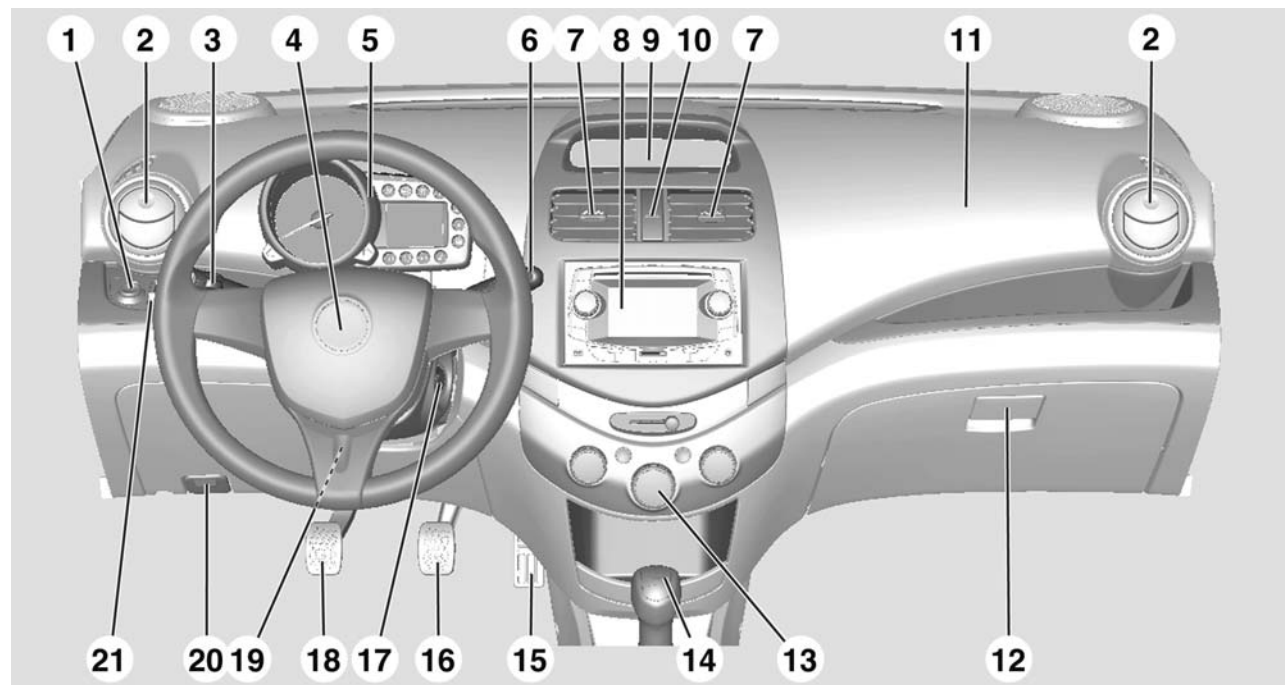

1	Электрическая регулировка зеркала	25	13	Система климат-контроля	102
2	Боковые вентиляционные отверстия	113	14	Рычаг переключения, механическая коробка передач	124
3	Наружное освещение	78		Автоматическая коробка передач	119
4	Звуковой сигнал	61	15	Педаль акселератора	116
	Подушка безопасности водителя	39	16	Педаль тормоза	125
5	Комбинация приборов	66	17	Замок зажигания	117
6	Система стеклоочистителя и стеклоомывателя	61	18	Педаль сцепления	116
7	Центральные вентиляционные отверстия	113	19	Регулировка положения рулевого колеса	60
8	Информационно-развлекательная система	83	20	Рычаг открывания капота	136
9	Индикаторы	67	21	Регулировка угла наклона фар	79
10	Аварийная световая сигнализация	80			
11	Подушка безопасности переднего пассажира	39			
12	Перчаточный ящик	54			

Наружное освещение



Поверните выключатель освещения

- OFF** = Выключены все световые приборы.
- ☞ = Горят габаритные фонари, подсветка номерного знака и приборной панели.
- ☞D = Горит ближний свет фар и все вышеуказанные фонари.

Освещение ⇨ 78.

Мигание фарами, дальний и ближний свет

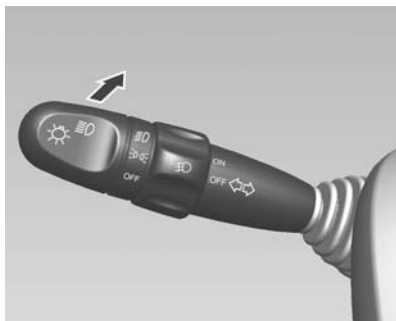

Для переключения с ближнего на дальний свет фар нажмите рычаг.
Для переключения на ближний свет фар нажмите рычаг еще раз или потяните его на себя.

Дальний свет ⇨ 78, мигание фарами ⇨ 79.

Аварийная световая сигнализация

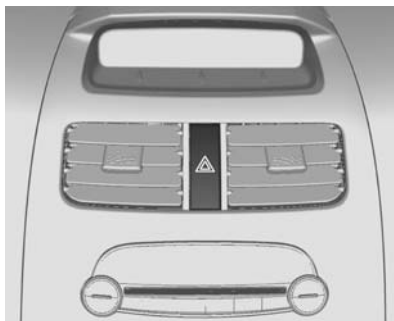

Включается с помощью кнопки .
Аварийная световая сигнализация ⇨ 80.

Сигналы поворота и смены полосы движения

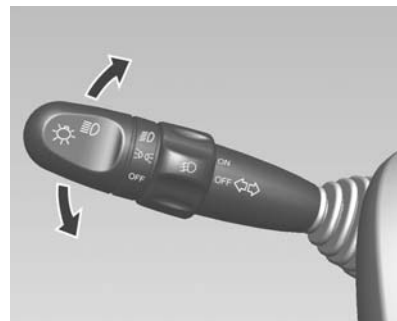

рычаг вверх = вправо
рычаг вниз = влево

Сигналы поворота и смены полосы движения ⇨ 80.

Звуковой сигнал



Нажмите .

Омыватели и стеклоочистители

Очиститель ветрового стекла

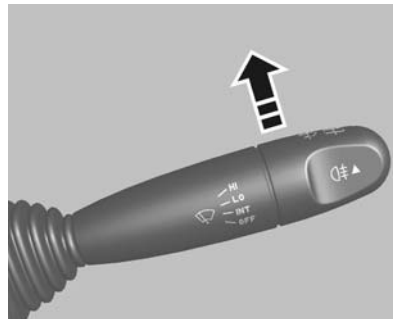

- OFF** = система выключена.
- INT** = прерывистый режим работы.
- LO** = непрерывный режим, низкая скорость.
- HI** = непрерывный режим, высокая скорость.

Для однократного срабатывания при отключенном очистителе ветрового стекла сдвиньте рычаг к положению **INT** и отпустите его.

Очиститель ветрового стекла
⇨ 61

Система омывателя ветрового стекла



Потяните рычаг.

Стеклоомыватель ветрового
стекла ⇨ 61, жидкость омывателя
⇨ 145.

Климат-контроль

Обогреваемое заднее стекло,
обогреваемые наружные
зеркала



Обогрев управляется кнопкой .
Зеркала с подогревом ⇨ 26, обо-
греваемое заднее стекло ⇨ 29.

Удаление влаги и инея со стекол



Нажмите кнопку .

Удаление инея с ветрового стекла
⇨ 102, Удаление влаги с ветрового
стекла ⇨ 105, удаление влаги
и инея со стекол ⇨ 108.

Коробка передач

С механической коробкой передач

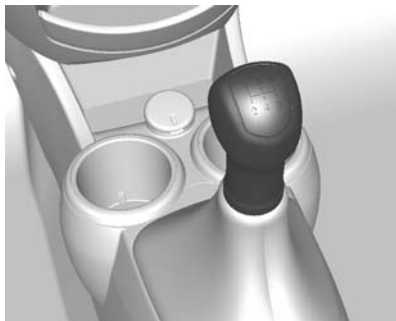

Задний ход: полностью остановите автомобиль, выжмите педаль сцепления и включите передачу.

Если передача не включается, установите рычаг в нейтральное положение, отпустите и снова выжмите педаль сцепления; еще раз включите передачу.

Механическая коробка передач
⇨ 124.

Автоматическая коробка передач

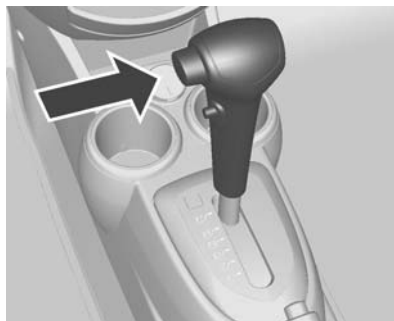

P (СТОЯНКА): Блокируются передние колеса. Переключайтесь в положение P только на стоящем автомобиле и при задействованном стояночном тормозе.

R (ЗАДНИЙ ХОД): Переключайтесь в положение R только на стоящем автомобиле.

N (НЕЙТРАЛЬНОЕ): Нейтральное положение коробки передач.

D: Данное положение предназначено для всех нормальных режимов движения. Позволяет пере-

ключаться на все четыре передачи переднего хода. Четвертой повышенной передачей обеспечивается снижение оборотов двигателя, уровня шума и расхода топлива.

2: обеспечивается переключение с 1-й на 2-ю передачу и предотвращается автоматическое переключение на 3-ю или 4-ю передачу.

1: данное положение блокирует коробку передач на первой передаче.

Автоматическая коробка передач
⇨ 119.

Начало движения

Перед тем как тронуться с места, проверьте

- Давление в шинах и их состояние.
- Уровень моторного масла и уровни жидкостей.
- Стекла, зеркала, наружное освещение и номерные знаки должны быть чистыми, без снега и наледи, и работоспособными.
- Правильность положения зеркал, сидений и ремней безопасности.
- Проверьте работоспособность тормозов на малой скорости, особенно если тормозные колодки мокрые.

Запуск двигателя

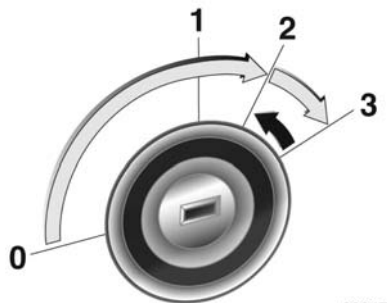

- Поверните ключ в положение 1, немного поверните рулевое колесо для отключения его блокировки
- Механическая коробка передач: выжмите сцепление
- Автоматическая коробка передач: Переведите селектор в положение Р или N
- Не нажимайте педаль акселератора

- Поверните ключ в положение 3, выжимая педали сцепления и тормоза; отпустите педали после запуска двигателя

Перед повторным пуском или для выключения двигателя верните ключ в положение 0.

Стоянка

- Не оставляйте автомобиль стоять на поверхности, способной легко воспламениться. В этом случае причиной пожара может стать высокая температура системы выпуска отработавших газов автомобиля.
- При затягивании стояночного тормоза не нажимайте кнопку фиксатора. На спусках или подъемах затягивайте стояночный тормоз как можно сильнее. Чтобы уменьшить усилие включения стояночного тормоза, одновременно выжмите педаль тормоза.
- Выключите двигатель и зажигание. Поверните рулевое колесо до срабатывания блокировки.
- Если автомобиль стоит на ровной поверхности или подъеме, перед выключением зажигания включите первую передачу. Остановившись на подъеме, поверните передние колеса в сторону от бордюрного камня. Если автомобиль стоит на спуске, перед

выключением зажигания включите заднюю передачу. Поверните передние колеса к бордюроному камню.

- Закройте окна.
- Заприте автомобиль и включите противоугонную систему.

Ключи ⇨ 18.

Ключи, двери и окна

Ключи, замки	18
Двери	22
Защита автомобиля	24
Наружные зеркала	25
Внутренние зеркала	27
Окна	27

Ключи, замки

Ключи

Запасные ключи

Номер ключа указывается на съемной бирке.

Номер ключа необходимо сообщать при заказе изготовления запасного комплекта ключей, поскольку он является компонентом противоугонной системы.

Замки ⇨ 176.

Радиобрелок дистанционного управления



Для управления центральным замком

Пульт дистанционного управления имеет примерный радиус действия до 20 метров. Внешние факторы могут ограничивать радиус действия.

Работа пульта дистанционного управления подтверждается миганием аварийной световой сигнализации.

С пультом следует обращаться бережно, защищать от влаги и высокой температуры, не пользоваться без необходимости.

Неисправность

Если управление центральным замком с помощью пульта невозможно, причина неисправности может заключаться в следующем:

- Превышен радиус действия
- Слишком низкое напряжение аккумуляторной батареи
- Частое повторное включение пульта управления за пределами его радиуса действия приведет к необходимости повторной синхронизации
- Перегрузка центрального замка при частых срабатываниях, кратковременное отключение питания
- Помехи от более мощных внешних источников радиоволн.

Замена батарейки пульта дистанционного управления

Замените батарейку пульта, как только радиус его действия начнет заметно уменьшаться.



Не допускается утилизация батарей с обычным бытовым мусором. Их следует сдавать для утилизации в специальные пункты сбора.



Примечание

Для замены используйте батарейку CR 1620 (или аналогичную).

1. Отвинтите винт на задней крышке пульта.
2. Откройте крышку пульта.
3. Выньте из крышки передающее устройство, аккуратно снимите с него наклейку и положите ее в чистом месте.
4. Извлеките использованную батарейку. Не допускается соприкосновение печатной платы с другими элементами.
5. Установите новую батарейку. При установке отрицательный контакт (-) батарейки должен быть обращен вниз к плате.
6. Приклеив наклейку, вставьте передающее устройство в крышку.
7. Закройте крышку пульта и заверните винт.
8. Проверьте работу пульта дистанционного управления на автомобиле.

Внимание

Не прикасайтесь пальцами к плоским поверхностям аккумуляторной батареи, так как этим сокращается срок ее службы.

Примечание

Использованные литиевые батарейки могут нанести вред окружающей среде.

Соблюдайте местные правила утилизации отходов.

Не выбрасывайте использованные батарейки вместе с бытовыми отходами.

Примечание

Для обеспечения работоспособности пульта дистанционного управления соблюдайте следующие правила:

Не роняйте пульт.

Не кладите на пульт тяжелые предметы.

Берегите пульт от воздействия воды и прямых солнечных лучей. При намокании пульта вытрите его мягкой тканью.

Центральный замок

Система центральной блокировки дверей активируется с панели двери водителя. Данная система позволяет запирать и отпирать все двери с панели двери водителя, используя ключ, пульт дистанционного управления (снаружи) или кнопку блокировки замка двери (изнутри).

При незакрытой двери водителя центральный замок не работает.

Разблокирование

Пульт дистанционного управления



Нажмите кнопку .

Происходит отпирание всех дверей. Фонари аварийной сигнализации мигнут два раза.

Запирание

Пульт дистанционного управления



Нажмите кнопку .

Происходит запирание всех дверей. Фонари аварийной сигнализации мигнут один раз.

Неисправность системы дистанционного управления

Разблокирование

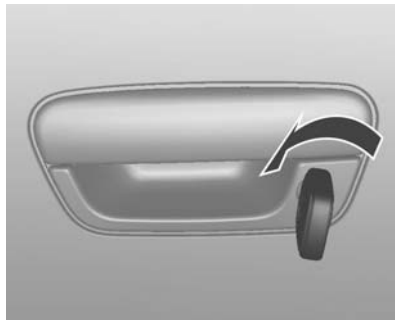

Откройте дверь водителя вручную поворотом ключа в замке.

Запирание

Закройте дверь водителя и запирайте ее снаружи с помощью ключа.

Неисправность центрального замка

Разблокирование

Откройте дверь водителя вручную поворотом ключа в замке. Другие двери можно открыть с помощью внутренних ручек.

Запирание

Утопите кнопки блокировки замков всех дверей, кроме водительской двери. Затем закройте дверь водителя и запирайте ее снаружи с помощью ключа.

Замки для безопасности детей

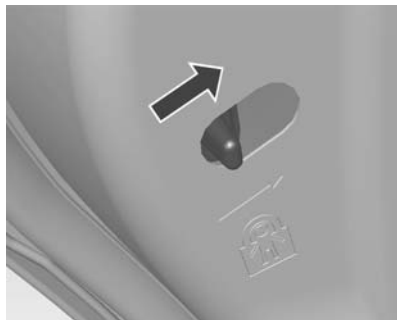

Внимание

Не тяните внутреннюю дверную ручку при переводе в положение LOCK блокировки замков дверей от детей. Это может привести к повреждению внутренней дверной ручки.

⚠ Предупреждение

Используйте замки системы безопасности детей, если на заднем сиденье находится ребенок.

Для блокировки замка от детей передвиньте рычажок блокировки вверх.

Для открывания задней двери с включенной блокировкой замка от детей отпирите дверь изнутри и откройте снаружи.

Для снятия блокировки передвиньте рычажок вниз в положение отпирания.

Двери

Багажное отделение

Дверь багажника, открытие

Тип 1



Для отпирания задней двери вставьте ключ в замочную скважину и поверните по часовой стрелке. Поднимите заднюю дверь.

Тип 2

Заднюю дверь также можно открыть, потянув вверх рычаг отпирания задней двери, расположенный возле сиденья водителя.

Тип 3

Дверь багажника запирается или отпирается при запирании или отпирании всех дверей ключом или пультом дистанционного управления.



После отпирания двери багажника потяните длинную ручку для открытия двери.



Для отпирания двери багажника вставьте ключ в замочную скважину, поверните против часовой стрелки и потяните длинную ручку.

⚠ Предупреждение

Не допускается движение с полностью или частично открытой задней дверью, например, при перевозке крупногабаритных грузов, так как в этом случае в салон могут попасть токсичные отработавшие газы.

Внимание

Перед тем как открыть заднюю дверь, убедитесь в том, что над ней нет никаких препятствий. В противном случае дверь может быть повреждена. Всегда проверяйте наличие препятствий над и за задней дверью.

Примечание

При установке на заднюю дверь некоторых тяжелых приспособлений, она не может фиксироваться в открытом положении.

Дверь багажника, закрытие**Тип 1, 2**

Чтобы закрыть заднюю дверь, опустите ее и захлопните. Она запирается автоматически.

Тип 3

Чтобы закрыть заднюю дверь, опустите ее и захлопните. Затем вставьте ключ в замочную скважину и поверните по часовой стрелке.

Проследите, чтобы на пути закрывающейся двери не оказались чьи-либо руки или другие части тела.

Защита автомобиля**Иммобилайзер****Индикатор иммобилайзера**

При использовании непригодного ключа индикатор будет мигать и автомобиль не заведется.

Автоматическая блокировка замков дверей

Если дверь не будет открыта или ключ зажигания не будет установлен в положение ACC или ON в течение 30 секунд после отпирания дверей пультом дистанционного управления, все двери автоматически заблокируются.

Иммобилайзер

Система иммобилайзера является дополнительным средством противоугонной защиты автомобиля, на котором она установлена, и служит для предотвращения несанкционированного запуска двигателя. К автомобилям, оснащенных системой иммобилайзера, подходит только ключ зажигания с электронно закодированным транспондером. Транспондер находится внутри ключа и невидим снаружи.

Для пуска двигателя могут использоваться только опознаваемые ключи.

Неопознанные ключи могут только отпираться двери.

Двигатель автоматически блокируется после перевода ключа в положение LOCK и его извлечения из замка зажигания.

Индикатор иммобилайзера включается при следующих условиях:

- Если в системе иммобилайзера зарегистрирована ошибка (в т. ч. в режиме сбора данных программируемого ключа) при положениях ключа ON или START, индикатор иммобилайзера мигает или светится постоянно.
- В некоторых европейских странах дополнительно используется вспомогательный иммобилайзер для повышения уровня защиты автомобиля. При замене модуля новым модулем запуск автомобиля невозможен. Если автомобиль невозможно завести или индикатор иммобилайзера мигает или светится постоянно, проверьте систему в авторизованном сервис-центре.

Наружные зеркала

Панорамное зеркало

Выпуклое наружное зеркало расширяет зону обзора. Форма этого зеркала такова, что все объекты кажутся меньше в размерах, и это влияет на способность правильно оценивать расстояние.

Ручная регулировка



Отрегулируйте наружные зеркала заднего вида так, чтобы были видны обе боковины автомобиля и обе стороны дороги позади автомобиля.

Для установки зеркала под требуемым углом перемещайте регулировочный рычаг в соответствующем направлении.

Электрическая регулировка



Выберите нужное наружное зеркало поворотом переключателя влево (L) или вправо (R). После этого при помощи элемента управления отрегулируйте положение зеркала.

Складывание



Для обеспечения безопасности пешеходов внешние зеркала складываются от удара определенной силы. Чтобы вернуть зеркало в рабочее положение, нужно слегка надавить на его корпус.

⚠ Предупреждение

Обеспечивайте правильную регулировку зеркал и используйте их при езде для облегчения контроля за окружающими автомобилями и другими объектами. Запрещается эксплуатация автомобиля со сложенными наружными зеркалами заднего вида.

Подогрев



Включение кнопкой .

Обогрев работает при включенном двигателе и отключается автоматически примерно через 16 минут или повторным нажатием кнопки.

Внутренние зеркала

Ручное включение режима предотвращения бликов

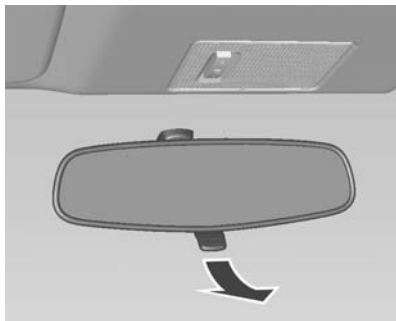

Для уменьшения бликов потяните рычаг на нижней части корпуса зеркала.

⚠ Предупреждение

При настройке зеркала для ночной езды возможно ухудшение четкости обзора.

Будьте особенно внимательны при использовании внутреннего зеркала заднего вида в положении для ночной езды.

Недостаточно четкий задний обзор при езде может привести к столкновению и повлечь за собой причинение вреда автомобилю или другому имуществу и здоровью.

Окна

Управление стеклоподъемниками вручную



Дверные окна могут открываться или закрываться при помощи рукояток стеклоподъемников.

Электрические стеклоподъемники

⚠ Предупреждение

Будьте внимательны при использовании электрических стеклоподъемников. При их работе возможно травмирование, особенно детей.

Если на задних сиденьях находятся дети, включите систему безопасности детей для электростеклоподъемников.

Внимательно следите за стеклами во время закрывания. Удостоверьтесь в отсутствии предметов, которые могут быть зажаты.



Электрические стеклоподъемники могут работать при включенном зажигании.

Чтобы опустить или поднять стекло, соответственно, нажмите или потяните переключатель стеклоподъемника.

Управление

Управление электрическими стеклоподъемниками возможно при положении ключа зажигания ON выключателями стеклоподъемников на панели каждой двери.

Для поднятия стекла поднимите выключатель вверх.

Для опускания стекла опустите выключатель.

Для фиксации стекла в требуемом положении отпустите переключатель.

⚠ Предупреждение

При высовывании из окна головы, рук и других частей тела можно получить травму. Не высовывайтесь из автомобиля.



Ребенок может случайно включить электрический стеклоподъемник и оказаться прижатым стеклом.

Запрещается оставлять в автомобиле ключи или детей без присмотра.

При неправильном использовании электростеклоподъемников возможно причинение серьезной или смертельной травмы.

Система безопасности детей для задних стеклоподъемников



Нажмите выключатель  для блокировки стеклоподъемников задних дверей. При повторном нажатии выключателя  блокировка отключится.

Обогрев заднего стекла



Включение кнопкой .

Обогрев работает при включенном двигателе и отключается автоматически примерно через 16 минут или повторным нажатием кнопки.

Внимание

Не используйте для чистки заднего стекла острые инструменты или абразивные чистящие средства для стекол.

При чистке стекла или проведении работ рядом с задним стеклом соблюдайте осторожность, чтобы не поцарапать и не повредить проводники обогревателя.

Солнцезащитные козырьки

Солнцезащитные козырьки могут складываться или отворачиваться в сторону во избежание ослепления ярким светом.

Если солнцезащитные козырьки имеют встроенные зеркала, эти зеркала в процессе вождения должны быть закрыты крышками.

Предупреждение

Солнцезащитные козырьки располагайте так, чтобы ими не перекрывался обзор дороги, транспортных средств и других объектов.

Сиденья, системы защиты

Подголовники	30
Передние сиденья	31
Ремни безопасности	34
Система подушек безопасности	38
Системы безопасности детей ...	44

Подголовники

Положение

⚠ Предупреждение

Движение допустимо только при установленных в надлежащее положение подголовниках.

При снятых или неправильно отрегулированных подголовниках возможна серьезная травма головы и шеи при столкновении.

Перед вождением убедитесь, что подголовники отрегулированы.



Верхняя кромка подголовника должна быть на уровне темени. Если это невозможно, то для очень высоких людей следует установить самое высокое положение, а для людей низкого роста — опустить подголовник в самое низкое положение.

Подголовники передних сидений

Регулировка высоты

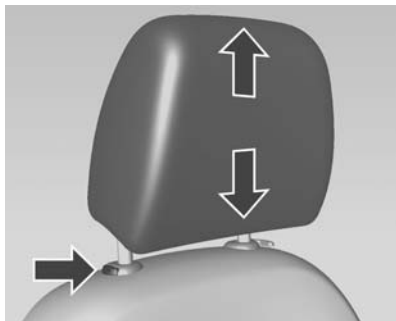

Вытяните подголовник вверх. Чтобы опустить подголовник, необходимо нажать фиксатор.

Снятие

Нажмите на фиксаторы и потяните подголовник вверх.

Подголовники задних сидений

Регулировка высоты

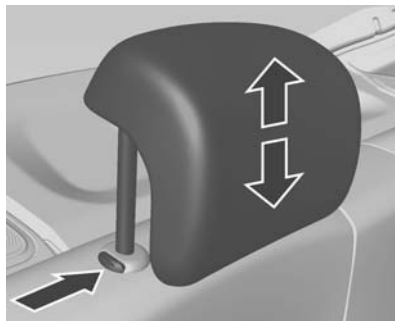

Вытяните подголовник вверх. Чтобы опустить подголовник, необходимо нажать фиксатор.

Снятие

Нажмите на фиксаторы и потяните подголовник вверх.

Передние сиденья

Положение сиденья

⚠ Предупреждение

Езьте только с правильно отрегулированными сиденьями.



- Сядьте на сиденье как можно глубже. Отрегулируйте расстояние между сиденьем и педалями так, чтобы при нажатии на педали ноги были слегка согнуты. Сдвиньте пассажирское сиденье назад до упора.

- Упритесь в спинку сиденья плечами как можно сильнее. Установите такой угол наклона спинки сиденья, чтобы легко доставать до рулевого колеса немного согнутыми руками. При вращении рулевого колеса плечи должны опираться на спинку сиденья. Не откидывайте спинку сиденья слишком далеко назад. Рекомендуется угол наклона не более 25°.
- Регулировка рулевого колеса ⇨ 60.
- Установите высоту сиденья, обеспечивающую хороший круговой обзор и хорошую видимость приборной панели. Зазор между головой и обивкой потолка должен быть не меньше ладони. Бедра должны легко касаться сиденья, не давя на него.
- Регулировка подголовника ⇨ 30.
- Регулировка высоты ремней безопасности ⇨ 36.

Регулировка сидений

⚠ Опасность

Чтобы избежать травмирования во время срабатывания подушки безопасности, не придвигайтесь к рулевому колесу ближе, чем на 25 см.

⚠ Предупреждение

Никогда не регулируйте сидение при движении автомобиля, поскольку оно может сместиться произвольно.

Регулировка положения сиденья

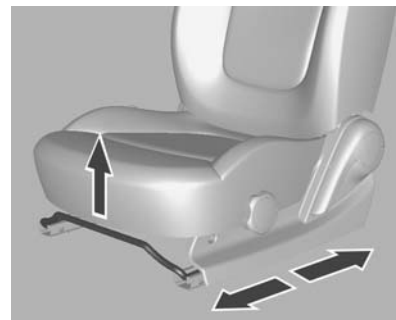

Потяните ручку, сдвиньте сиденье, отпустите ручку.

Спинки сидений

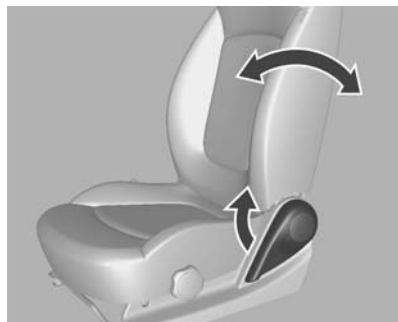

Потяните рычаг, отрегулируйте наклон и отпустите рычаг. Сиденье должно зафиксироваться в новом положении с характерным щелчком.

Во время регулировки не откидывайтесь на спинку.

Высота сиденья

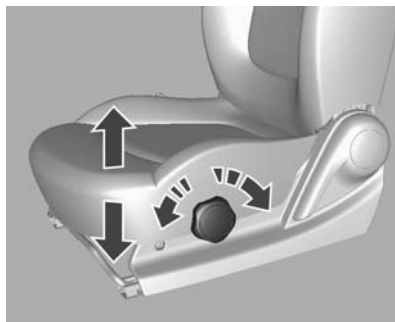

Поворачивайте маховичок с наружной стороны подушки сиденья, пока она не займет требуемое положение.

Подогрев



Кнопки управления подогревом сиденья расположены в передней консоли.

Для включения подогрева сиденья:

1. Включите зажигание.
2. Нажмите кнопку включения подогрева нужного сиденья. На кнопке загорится световой индикатор.
3. Для выключения подогрева сиденья нажмите эту кнопку снова.

Продолжительное использование максимального уровня подогрева для людей с чувствительной кожей не рекомендуется.

Подогрев сиденья функционирует при работающем двигателе.

Ремни безопасности



Ремни обеспечивают безопасность водителя и пассажиров при резком ускорении или замедлении автомобиля.

⚠ Предупреждение

Перед каждой поездкой необходимо пристегнуть ремень безопасности.

Не пристегнутые ремнями лица при авариях представляют собой угрозу всем другим пассажирам и самим себе.

Ремни безопасности предназначены для одновременного пользования только одним человеком. Не допускается пользование ремнями безопасности людьми ростом менее 150 см. Детские кресла ⇨ 44.

Необходимо периодически проверять все детали ремней безопасности на отсутствие повреждений и их работоспособность.

Поврежденные компоненты следует заменить. После аварии замените ремни безопасности и сработавшие преднатяжители ремней в сервис-центре.

Примечание

Убедитесь, что ремни не повреждены обувью или острыми предметами и не пережаты. Исключите попадание грязи во втягивающий механизм ремня.

Сигнализатор ремня безопасности
☞ 70.

Ограничители натяжения ремней

На передних сиденьях нагрузка на тело при столкновении снижается за счет постепенного ослабления ремня безопасности.

Преднатяжители ремней

При фронтальном, боковом или заднем ударе определенной силы передние ремни безопасности натягиваются.

⚠ Предупреждение

Непрофессиональное обращение (например, при демонтаже или установке ремней) может привести к срабатыванию натяжителей и связанной с этим опасности травмирования.

На срабатывание преднатяжителей ремней указывает свечение индикатора ☞ 71.

Сработавшие преднатяжители ремней следует заменить в сервис-центре. Преднатяжители ремней – это устройства однократного действия.

Примечание

Запрещается прикреплять или устанавливать принадлежности или другие объекты, которые могут мешать работе преднатяжителей ремней безопасности. Запрещается вносить какие-либо изменения в компоненты преднатяжителей ремней безопасности, так как это сделает недействительным разрешение на эксплуатацию автомобиля данного типа.

Трехточечный ремень безопасности

Пристегивание



30052

Извлеките ремень из катушки, протяните без перекручивания вдоль торса и вставьте язычок крепления в замок.

Натяните равномерно поясной ремень подтягиванием диагонального ремня. Сигнализатор ремня безопасности ⇨ 70.



30053

Свободная и объемная одежда не позволяет ремню прилегать плотно к телу. Не помещайте между ремнем и телом такие предметы, как, например, дамские сумочки или мобильные телефоны.

⚠ Предупреждение

Ремень не должен проходить поверх имеющих в карманах одежды твердых или бьющихся предметов.

Регулировка высоты



1. Нажмите кнопку.
2. Отрегулируйте высоту и зафиксируйте.

Регулируйте высоту так, чтобы ремень проходил напротив плеча. Он не должен находиться напротив горла или верхней части руки.

Не занимайтесь регулировкой во время езды.

Снятие

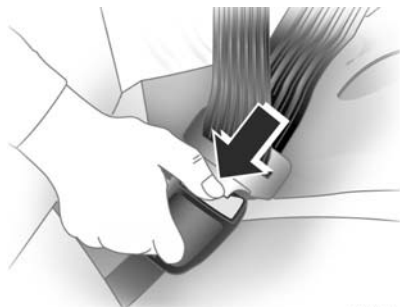

30054

Чтобы высвободить ремень, нажмите красную кнопку на замке ремня.

Ремни безопасности на задних сиденьях

Ремень безопасности среднего сиденья вытягивается из катушки только при установке спинки сиденья в заднее положение.

Использование ремня безопасности при беременности



⚠ Предупреждение

Во избежание давления на нижнюю часть живота поясной ремень должен проходить через область таза как можно ниже.

Ремни безопасности предназначены для всех, в т. ч. для беременных.

Как и все находящиеся в автомобиле, не пристегнутые ремнем безопасности беременные женщины получают более серьезные травмы.

Кроме того, правильно пристегнутый ремень безопасности при столкновении повышает безопасность для плода женщины.

Беременной женщине для обеспечения максимальной защиты необходимо пристегиваться трехточечным ремнем безопасности.

На беременной женщине поясная часть ремня безопасности должна проходить как можно ниже.

Система подушек безопасности

Система подушек безопасности состоит из ряда отдельных систем.

При срабатывании подушки безопасности надуваются за считанные миллисекунды. Они также настолько быстро сдуваются, что это зачастую незаметно во время столкновения.

⚠ Предупреждение

При неправильном обращении с системой подушек безопасности возможно взрывное срабатывание.

Водитель должен сидеть, отодвинувшись назад как можно дальше и сохраняя контроль над автомобилем. При близкой посадке к подушке безопасности возможно причинение серьезной или смертельной травмы при надувании.

Для обеспечения максимальной безопасности при любой аварии необходимо, чтобы все находящиеся в автомобиле, включая водителя, всегда были пристегнуты ремнями безопасности. Этим снижается риск получения серьезной или смертельной травмы при аварии. Не придвигайтесь к подушке безопасности и не опирайтесь на нее, когда автомобиль движется.

При срабатывании подушки безопасности возможно оцарапывание лица или туловища, нанесение травмы разбитыми очками, причинение ожога при взрывном раскрытии.

Примечание

Электронные блоки управления системой подушек безопасности и натяжителей ремней безопасности находятся в центральной зоне консоли. Не помещайте в этой зоне намагниченные предметы.

Запрещается наклеивать что-либо на крышки подушек безопасности или закрывать крышки чем-либо.

Подушка безопасности предназначена для одноразового срабатывания. Замените сработавшие подушки безопасности в сервис-центре.

Не вносите изменения в систему подушек безопасности, так как это аннулирует разрешение на эксплуатацию данного типа автомобиля.

После срабатывания подушки безопасности замените в сервис-центре рулевое колесо, приборную панель, все детали обшивки, дверные уплотнители, ручки и сидения.

При срабатывании подушки безопасности возможен хлопок и выделение дыма. Эти явления не опасны, однако возможно раздражение кожи пассажира. Если раздражение не проходит, обратитесь к врачу.

⚠ Опасность



Запрещается перевозка подростков, детей, беременных женщин, пожилых или слабых людей на передних сиденьях, оборудованных подушками безопасности.

Кроме того, не допускается установка на таких сиденьях детских кресел. В случае аварии удар надувающейся подушкой безопасности может нанести повреждение лицу или оказаться смертельным.

Внимание

При ударе автомобиля о выбоины или предметы на дороге без твердого покрытия или на тротуаре возможно срабатывание подушек безопасности. В местах, не предусмотренных для автомобильного движения, двигайтесь медленно во избежание случайного срабатывания подушки безопасности.

При надувании подушки безопасности возможно причинение ожогов выделяющимися газами.

Индикатор  системы подушек безопасности  71

Система передних подушек безопасности

Система передних подушек безопасности состоит из одной подушки безопасности в рулевом колесе и одной — в приборной панели на стороне пассажира. Место

установки подушки безопасности обозначено словом **AIRBAG** (подушка безопасности).

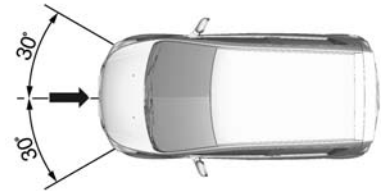

Передняя система подушек безопасности срабатывает в случае аварии определенной тяжести в изображенной области. Зажигание должно быть включено.

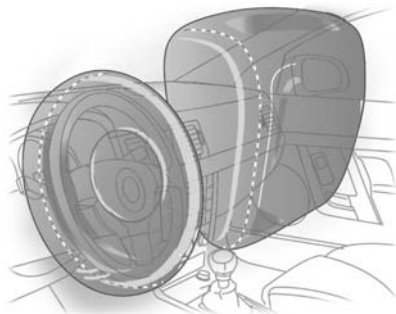

В области раскрытия подушки безопасности не должно быть каких-либо препятствий.

Правильно установите и надежно закрепите ремень безопасности. Только в этом случае можно рассчитывать на защиту подушкой безопасности.

Система боковых подушек безопасности

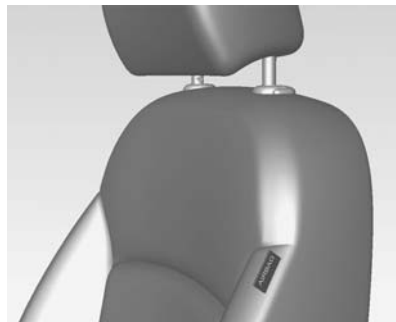

Боковая система подушек безопасности включает в себя подушки безопасности в спинках всех передних сидений.

Движение вперед пассажиров, сидящих на переднем сиденье, замедляется, тем самым существенно снижая опасность повреждения верхней части тела и головы.

⚠ Предупреждение

Оптимальная защита обеспечивается только в том случае, если сидение установлено в правильном положении ⇨ 31.

Место установки подушки безопасности обозначено словом **AIRBAG** (подушка безопасности).

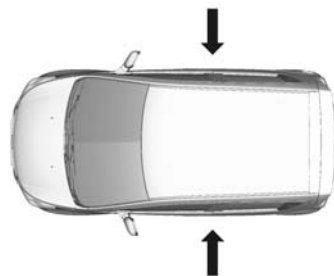

Боковая система подушек безопасности срабатывает в случае аварии определенной тяжести. Зажигание должно быть включено.

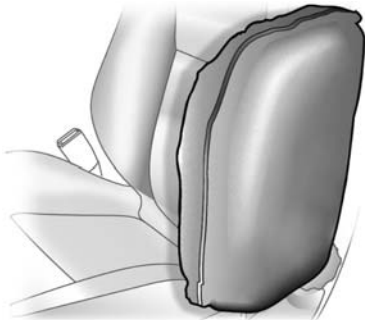

Опасность получения поврежденной верхней части тела и таза в случае бокового удара существенно снижается.

⚠ Предупреждение

В области раскрытия подушки безопасности не должно быть каких-либо препятствий.

Примечание

Используйте только разрешенные для автомобиля чехлы сидений. Не закрывайте подушки безопасности.

⚠ Предупреждение

Сидящие близко к боковой подушке безопасности дети подвергаются риску получения серьезной или смертельной травмы при срабатывании подушки, особенно если в момент раскрытия рядом с боковой подушкой находится голова, шея или грудь ребенка.

Никогда не разрешайте детям опираться на дверь или находиться рядом с модулем боковой подушки безопасности.

Система шторок безопасности для защиты головы



Система шторок безопасности состоит из подушек безопасности в конструкции крыши с каждой ее стороны. Эти места обозначены словом **AIRBAG** (подушка безопасности) на стойках крыши.

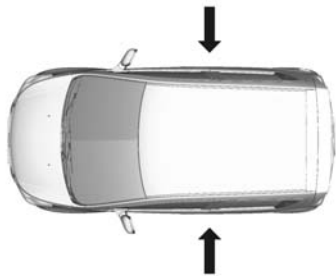

Система шторок безопасности срабатывает в случае аварии определенной тяжести. Зажигание должно быть включено.

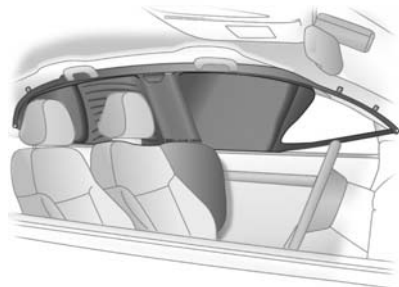

Опасность получения травмы головы в случае бокового удара существенно снижается.

⚠ Предупреждение

В области раскрытия подушки безопасности не должно быть каких-либо препятствий.

На крюки ручек, расположенных над дверьми, можно вешать только легкие предметы одежды (без вешалок). В этой одежде не должно быть посторонних предметов.

Отключение подушки безопасности

При установке детского кресла на переднем пассажирском сиденье необходимо отключить подушку безопасности переднего пассажира. Боковая шторка безопасности, натяжители ремня безопасности и все подушки безопасности водителя остаются включенными.





Система подушек безопасности переднего пассажира отключается с помощью выключателя, расположенного сбоку на панели приборов, доступ к которому обеспечивается при открывании двери переднего пассажира.

⚠ Предупреждение

Если на переднем пассажирском месте сидит ребенок, отключите переднюю пассажирскую подушку безопасности.

Включите переднюю пассажирскую подушку безопасности, если на переднем пассажирском месте находится взрослый.

Установите ключ зажигания в нужное положение:

 откл. = подушка безопасности переднего пассажира отключена и не срабатывает при столкновении. Индикатор  off (отключено) светится постоянно. Система безопасности для детей может быть установлена в соответствии со схемой.

 вкл. = подушка безопасности переднего пассажира включена. Установка детского кресла не допускается.



Если индикатор  off (откл.) не светится, подушка безопасности переднего пассажира работает при столкновении.

Изменять положение выключателя можно только на стоящем автомобиле и при выключенном зажигании.

Это состояние сохраняется до следующего изменения.

Индикатор отключения подушки безопасности  71.

Системы безопасности детей

Рекомендуется использовать систему безопасности для детей GM, которая приспособлена специально для данного автомобиля.

При использовании системы безопасности для детей соблюдайте приведенные ниже инструкции по установке и использованию, а также рекомендации производителя системы.

Всегда соблюдайте местные или национальные законы и правила. В отдельных странах установка детских сидений на некоторых местах запрещена.

⚠ Предупреждение

ВНИМАНИЕ! КРАЙНЕ ОПАСНО!

Запрещается установка детского кресла спинкой назад на сидении, оборудованном подушкой безопасности.

При надувании подушки безопасности возможно причинение серьезной травмы ребенку, так как голова ребенка окажется очень близко к надувающейся подушке.

⚠ Предупреждение

При установке детского кресла на переднем пассажирском сиденье необходимо отключить подушки безопасности переднего пассажира. В противном случае при срабатывании подушек существует вероятность травмирования ребенка со смертельным исходом.

Эта вероятность особенно велика, если кресло устанавливается так, чтобы ребенок сидел лицом против хода автомобиля.

Правильный выбор системы

По возможности ребенок должен перевозиться спиной вперед. При этом неокрепший позвоночник ребенка подвергается меньшей нагрузке в случае аварии.

Дети в возрасте до 12 лет ростом менее 150 см должны перевозиться только в подходящем детском кресле. Допускается использование детских кресел, соответствующих стандарту ECE 44-03 или ECE 44-04. Надлежащее положение ремня безопасности практически невозможно обеспечить для детей ростом меньше 150 см, поэтому мы настоятельно рекомендуем использование подходящего детского кресла, даже когда это не требуется в силу возраста ребенка.

Во время движения автомобиля не допускается держать ребенка на руках. В момент столкновения действующая на него сила инерции многократно увеличивает вес ребенка, поэтому удержать его будет невозможно.

Для перевозки детей нужно использовать системы безопасности, соответствующие массе их тела.

Убедитесь, что устанавливаемая система безопасности детей совместима с используемой в автомобиле системой креплений.

Убедитесь в правильности выбора места установки системы безопасности детей.

Посадка детей в автомобиль и высадка из автомобиля допускается только с той стороны, где отсутствует дорожное движение.

Если детское кресло не используется, закрепите его ремнем безопасности или удалите из автомобиля.

Примечание

Детское кресло запрещается обклеивать или накрывать какими-либо материалами.

Детское кресло, подвергшееся нагрузке при аварии, необходимо заменить.

Убедитесь, что младенцы и дети на задних сиденьях находятся в детских креслах.

Пока дети не могут использовать ремни безопасности, выберите и обязательно используйте соответствующие их возрасту детские кресла. Изучите инструкцию на используемое детское кресло.

Места для установки детских кресел безопасности

Допустимые варианты установки системы безопасности для детей

Масса и возрастной класс	На сиденье переднего пассажира		На боковых местах задних сидений	На среднем заднем сиденье
	активированная подушка безопасности	деактивированная подушка безопасности		
Группа 0: до 10 кг или около 10 месяцев	X	U ¹	U ²	U
Группа 0+: до 13 кг или примерно до 2 лет	X	U ¹	U ²	U
Группа I: от 9 до 18 кг или примерно от 8 месяцев до 4 лет	X	U ¹	U ²	U
Группа II: от 15 до 25 кг или примерно от 3 до 7 лет	X	X	U	U
Группа III: от 22 до 36 кг или примерно от 6 до 12 лет	X	X	U	U

¹ = Только если системы подушек безопасности сиденья переднего пассажира деактивированы. При креплении детского кресла трехточечным ремнем безопасности нужно обязательно пропускать через кресло ремень от верхнего автомобильного крепления.

² = Сиденье поставляется с креплениями ISOFIX и Top-Tether.

U = Универсальное соответствие в сочетании с ремнем безопасности с креплением в трёх точках

X = В данном весовом классе не разрешена никакая система безопасности для детей.

Допустимые варианты установки системы безопасности для детей ISOFIX

Класс весов	Класс размеров	Крепление	На сиденье переднего пассажира	На боковых местах задних сидений	На среднем заднем сиденье
Группа 0: до 10 кг	E	ISO/R1	X	IL ¹⁾	X
Группа 0+: до 13 кг	E	ISO/R1	X	IL ¹⁾	X
	D	ISO/R2	X	IL ¹⁾	X
	C	ISO/R3	X	IL ¹⁾	X
Группа I: от 9 до 18 кг	D	ISO/R2	X	IL ¹⁾	X
	C	ISO/R3	X	IL ¹⁾	X
	B	ISO/F2	X	IL, IUF	X
	B1	ISO/F2X	X	IL, IUF	X
	A	ISO/F3	X	IL, IUF	X

IL = Подходит для отдельных систем безопасности ISOFIX категорий: "специально для данного автомобиля", "ограниченная" и "полууниверсальная". Система безопасности ISOFIX должна утверждаться для каждого конкретного типа автомобиля.

IUF = Подходит для детских кресел ISOFIX универсальной категории, устанавливаемых спинкой назад и сертифицированных для данной весовой группы.

X = Для данного весового класса не утверждена система безопасности для детей ISOFIX.

¹⁾ Отведите переднее сиденье вперед до упора или до тех пор, пока детское сиденье не перестанет соприкасаться со спинкой переднего сиденья.

Класс размеров и сиденье ISOFIX

- A — ISO/F3 = Детские кресла, устанавливаемые спинкой назад, для наиболее крупных детей в весовом классе от 9 до 18 кг.
- B — ISO/F2 = Детские кресла, устанавливаемые спинкой назад, для менее крупных детей в весовом классе от 9 до 18 кг.
- B1 — ISO/F2X = Детские кресла, устанавливаемые спинкой назад, для менее крупных детей в весовом классе от 9 до 18 кг.
- C — ISO/R3 = Детские кресла, устанавливаемые спинкой вперед, для наиболее крупных детей в весовом классе до 13 кг.
- D — ISO/R2 = Детские кресла, устанавливаемые спинкой вперед, для менее крупных детей в весовом классе до 13 кг.
- E — ISO/R1 = Детские кресла, устанавливаемые спинкой вперед, для младших детей в весовом классе до 13 кг.

Система Isofix крепления детских кресел безопасности



В прошлом детское кресло крепилось к сиденью ремнем безопасности. В связи с этим зачастую установка или закрепление кресла было неправильным и не обеспечивало надлежащей безопасности ребенка.

В настоящее время наши автомобили оснащаются ISOFIX нижними креплениями на двух боковых задних сиденьях и креплениями Top-Tether на обеих стойках багаж-

ного отделения, что позволяет крепить детские кресла к задним сиденьям.

Для установки детского кресла с ISOFIX нижним обычным и креплением Top-tether следуйте инструкциям, приложенным к детскому креслу.

Обязательно прочтите и строго соблюдайте приведенные в настоящем руководстве инструкции, а также инструкции производителя данного детского кресла.

Вы отвечаете за безопасность ребенка!

По всем вопросам, связанным с детским безопасным креслом и его установкой, обращайтесь к производителю кресла. Если все еще имеются проблемы с установкой детского кресла в автомобиль, рекомендуем обратиться в авторизованный сервис-центр.

Установка ISOFIX детского кресла:

1. Выберите боковое место на заднем сиденье для установки детского кресла.



2. Найдите местоположение двух нижних креплений. Местоположение нижних узлов крепления детского кресла обозначено круглыми метками в нижней части спинки заднего сиденья.
3. Следите за тем, чтобы вокруг нижних креплений, а также замков ремней безопасности и самих ремней не находилось посторонних предметов. Посторонние предметы препятствуют надлежащему закреплению детского кресла в узлах крепления.

4. Установите детское кресло на сиденье над двумя нижними узлами крепления и закрепите его, соблюдая инструкции производителя данного детского кресла.
5. Отрегулируйте и затяните крепления детского кресла согласно инструкции производителя данного кресла.

Внимание

Незакрепленное детское кресло может сдвинуться вперед.

Удалите из автомобиля неиспользуемое детское кресло или закрепите его ремнем безопасности.

Примечание

Ремень безопасности или детское кресло могут сильно нагреться в закрытом автомобиле, поэтому проверьте обшивку кресла и замки, прежде чем сажать туда ребенка.

⚠ Предупреждение

Все нижние крепления ISOFIX и крепления Top-tether следует использовать только по их прямому назначению.

Нижние крепления ISOFIX и крепления Top-tether предназначены только для крепления детских кресел, оборудованных верхними и нижними креплениями.

Запрещается использование нижних креплений ISOFIX и креплений Top-tether для крепления ремней безопасности для взрослых, жгутов проводки и других частей и оборудования автомобиля.

При использовании нижних креплений ISOFIX и креплений Top-tether для крепления ремней безопасности для взрослых, жгутов проводки и других частей и оборудования автомобиля не обеспечивается надлежащая защита при столкновении, что может привести к травмам или даже гибели.

⚠ Предупреждение

При размещении детского кресла на переднем сидении возможно причинение серьезной или смертельной травмы.

Никогда не устанавливайте детское кресло спинкой назад на переднем сидении, оборудованном подушкой безопасности для пассажира.

При срабатывании подушки безопасности возможно причинение серьезной травмы ребенку в детском кресле, установленном на переднем сидении спинкой назад.

Устанавливайте детское кресло спинкой назад на заднем сидении.

Детское кресло спинкой вперед устанавливайте по возможности на заднем сидении.

При креплении на переднем пассажирском сидении отодвиньте сидение как можно дальше назад.

Внимание

Полноразмерные детские кресла, устанавливаемые спинкой вперед, могут оказаться непригодными для установки. За сведениями о подходящих детских креслах обращайтесь к продавцам.

Установка детского кресла с нижним креплением ISOFIX и креплением Top-tether.

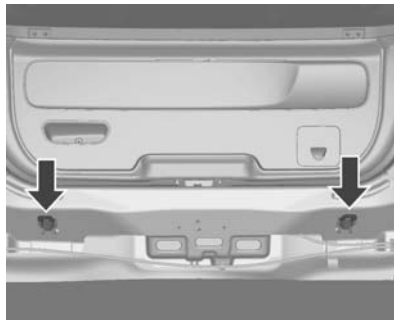
Система безопасности детей Top-Tether

Для доступа к креплениям Top-Tether выполните следующее:

1. Снимите крышку багажного отделения.
2. Закрепите фиксатор верхней лямки детского кресла на креплении Top-Tether, не допуская перекручивания верхней лямки кресла.

Если используется двойной привязной ремень, то при креплении детского кресла к сиденью, оборудованному регулируемым подголовником, необходимо обернуть ремень вокруг подголовника.

Если используется одинарный привязной ремень, то при креплении детского кресла к сиденью, оборудованному регулируемым подголовником, необходимо поднять подголовник и пропустить ремень между его стойками.

- Затяните привязной ремень детского кресла в соответствии с инструкциями, приложенными к детскому креслу.
- После установки нажмите и потяните детское кресло, чтобы убедиться в надежности фиксации.

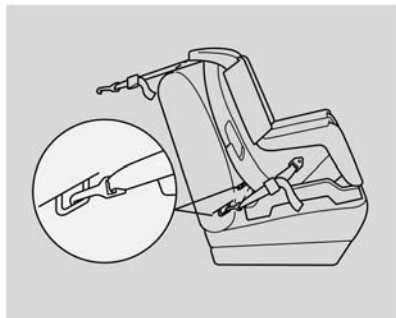

⚠ Предупреждение

Убедитесь, что зажим на привязном ремне детского кресла надежно прикреплен к креплению Top-tether.

При неправильной установке зажима крепление в данной точке не будет работать.

Места для хранения

Вещевые ящики	53
Багажное отделение	55
Багажник, устанавливаемый на крыше	58
Сведения о разрешенных нагрузках	58

Вещевые ящики

Вещевое отделение в приборной панели

Вещевое отделение под приборной панелью



Это отделение используется для мелких предметов.

Монетница



Держите свои монеты в этом месте.

Перчаточный ящик

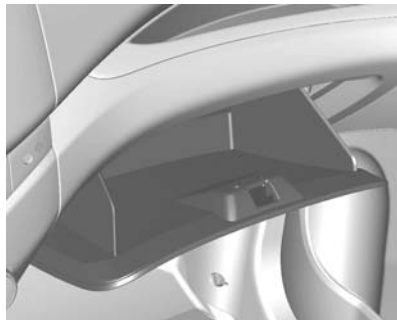

Чтобы открыть ящик, потяните за ручку.

⚠ Предупреждение

Для снижения риска травматизма в результате аварии или внезапной остановки во время движения всегда держите дверцу перчаточного отсека закрытой.

Подстаканники

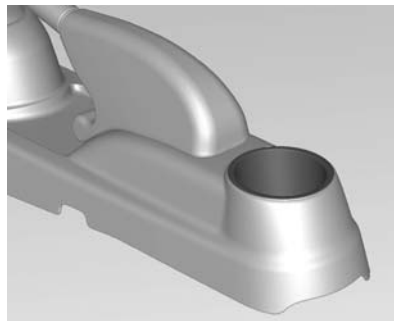

Подстаканники расположены на передней консоли и в задней части центральной консоли.

⚠ Предупреждение

Не ставьте в подстаканники открытые чашки с горячей жидкостью во время движения автомобиля. При проливе горячей жидкости возможно получение ожога. При получении ожога водителем возможна потеря контроля над автомобилем.

Для снижения риска получения травмы при резком торможении или столкновении не ставьте открытые или незакрепленные бутылки, стаканы, банки и т. д. в подстаканник, когда автомобиль движется.

Футляр для солнцезащитных очков

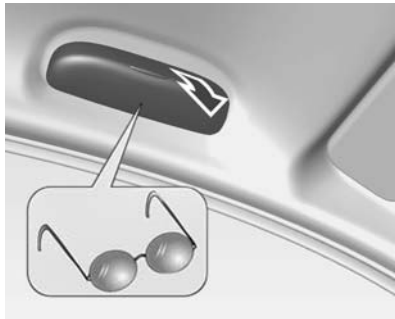

Откиньте, чтобы открыть.
Не используйте для хранения тяжелых предметов.

Вещевой ящик под сиденьем

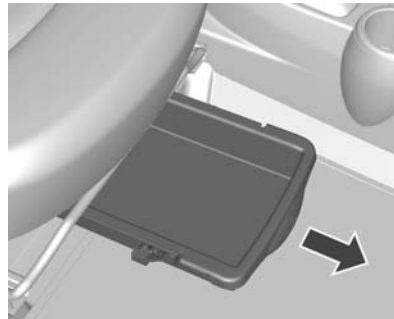

Для использования нижнего лотка сиденья переднего пассажира приподнимите конец лотка и потяните его в сторону приборной панели. Для возвращения лотка в исходное положение толкните его в сторону сиденья.

Багажное отделение

Складывание спинок задних сидений

⚠ Предупреждение

Не располагайте багаж или другой груз выше уровня передних сидений.

Не разрешайте пассажирам сидеть на сложенных спинках сидений во время движения автомобиля.

Незакрепленный багаж или сидящие на сложенных спинках пассажиры могут быть выброшены со своих мест или из автомобиля при резком торможении или столкновении. Это может причинить серьезный ущерб здоровью или привести к смерти.

Складывание спинок заднего сиденья по отдельности:

1. Потяните вверх передний край подушки заднего сиденья, чтобы освободить ее. Снимите подголовники задних сидений при их наличии.
2. Переведите освобожденную подушку заднего сиденья в вертикальное положение.

Примечание

Сдвиньте переднее сиденье вперед и установите его спинку в вертикальное положение, чтобы освободить место для перемещения заднего сиденья.

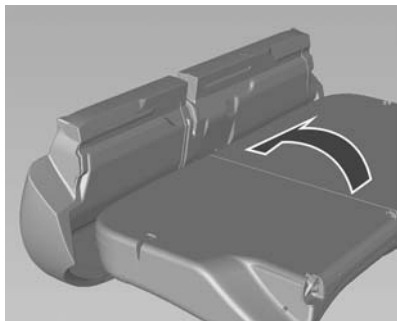
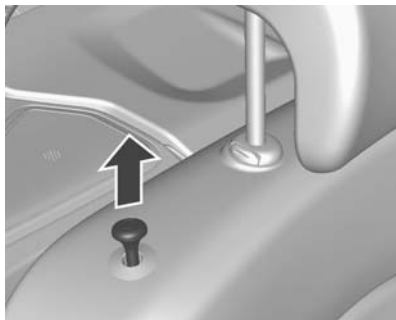

3. Потяните вверх ручку отключения фиксатора в верхней части спинки заднего сиденья и сложите спинку вперед.
4. Сдвиньте передние сиденья в удобное положение.

Для возврата спинки в вертикальное положение поднимите ее вверх до фиксации.

Проследите, чтобы ремни безопасности не цеплялись язычком.

Для возврата подушки заднего сиденья в начальное положение установите на прежнее место заднюю часть подушки сиденья, убедитесь, что лямки замков ремней

безопасности не перекрутились и не застряли под подушкой сиденья, и вдавите вниз переднюю часть подушки сиденья до фиксации.

Внимание

При возврате спинки заднего сиденья в вертикальное положение поместите задний ремень безопасности и замки между спинкой и подушкой заднего сиденья. Проследите, чтобы задние ремни безопасности и их замки не зажали подушкой заднего сиденья.

Убедитесь, что ремни безопасности не перекручены, не зажаты спинкой сиденья и находятся в правильном положении.

⚠ Предупреждение

Перед поездкой с пассажирами на заднем сидении убедитесь, что спинки заднего сидения полностью откинуты назад и зафиксированы.

Запрещается вытягивать рукоятки отпирания в верхней части спинки сидения при движении автомобиля.

Это может привести к причинению травм пассажирам.

Внимание

При складывании заднего сидения с закрепленными ремнями безопасности возможно повреждение сидения или ремней безопасности.

Перед складыванием заднего сидения обязательно отстегните ремни безопасности и верните их в обычное исходное положение.

⚠ Предупреждение

Не разрешайте пассажирам сидеть на сложенных спинках сидений во время движения автомобиля, поскольку это положение угрожает их здоровью, так как использовать ремни безопасности невозможно.

В случае аварии или внезапной остановки это может привести к серьезным травмам или смерти.

Перевозимые на сложенной спинке сидения предметы должны располагаться ниже верха передних сидений. Иначе возможно сползание груза вперед и причинение травм или повреждений при резком торможении.

Багажная сетка

Дополнительная багажная сетка служит для перевозки мелкого багажа.

Для установки сетки прикрепите петли в верхних углах сетки к обоим узлам крепления на задней панели.

Внимание

Багажная сетка рассчитана на мелкие предметы. Не кладите в багажную сетку тяжелые предметы.

Багажник, устанавливаемый на крыше

Багажник на крыше

В целях безопасности и во избежание повреждения крыши рекомендуется использовать на крыше специально утвержденный багажник.

При перевозке предмета, который шире или длиннее багажника на крыше, возникает большое сопротивление порывам ветра. Это может привести к потере управления автомобилем. Перевозимый груз может быть внезапно сорван с крыши, что может привести к столкновению вашего и других автомобилей и, конечно, нанесет ущерб вашему автомобилю. Никогда не перевозите предметы, которые длиннее или шире багажника на крыше.

Максимальная нагрузка (в т. ч. масса рейлингов багажника на крыше автомобиля) составляет

50 кг. При загрузке автомобиля не превышайте его максимальной грузоподъемности.

На автомойке снимите направляющую багажника на крыше или багаж, если они находятся на багажнике.

Сведения о разрешенных нагрузках

- Тяжелые предметы в багажном отделении должны размещаться напротив спинок сидений. Убедитесь в надежной фиксации спинок. При складывании предметов в стопку располагайте более тяжелые предметы внизу.
- Закрепляйте все предметы в багажном отделении так, чтобы они не скользили.
- При транспортировке предметов в багажном отделении спинки задних сидений не должны наклоняться вперед.
- Не допускайте, чтобы груз выступал над спинками.
- Не располагайте предметы на крышке багажного отделения или на приборной панели, не закрывайте датчик в верхней части приборной панели.

- Груз не должен препятствовать работе педалей, стояночного тормоза и рычага переключения передач или ограничивать свободу движений водителя. Не держите в салоне незакрепленные предметы.
- Недопустимо ездить с открытым багажным отделением.
- Полезной нагрузкой является разность между допустимой максимальной массой (см. паспортную табличку ⇨ 189) и массой снаряженного автомобиля. Подробные сведения о массе снаряженного автомобиля см. в разделе технических данных.
В массу снаряженного автомобиля включается масса водителя (68 кг), багажа (7 кг) и всех жидкостей (заполнение бензобака 90 %).
Дополнительное оборудование и устройства увеличивают массу снаряженного автомобиля.
- При езде с грузом на крыше увеличивается воздействие на автомобиль бокового ветра, а управ-

ляемость автомобиля ухудшается из-за повышения центра тяжести. Распределяйте груз равномерно и надлежащим образом закрепляйте его при помощи ремней фиксации. Регулируйте давление в шинах и скорость автомобиля в соответствии с условиями, в которых находится груз. Чаще проверяйте и подтягивайте ремни.

Приборы и средства управления

Органы управления	60
Сигнализаторы, измерительные приборы и индикаторы	66
Бортовой компьютер	75

Органы управления Регулировка положения рулевого колеса

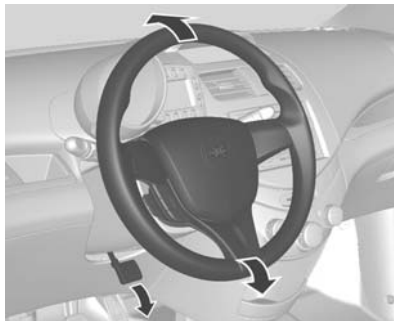

Разблокируйте рычаг, отрегулируйте рулевое колесо, заблокируйте рычаг и убедитесь в его фиксации.

Запрещается регулировка рулевого колеса при движущемся автомобиле или без разблокировки фиксатора.

Внимание

При нанесении сильного удара вдоль вала рулевой колонки во время регулировки рулевого колеса или при заблокированном рычаге возможно повреждение связанных с рулевым колесом элементов.

Органы управления на рулевом колесе

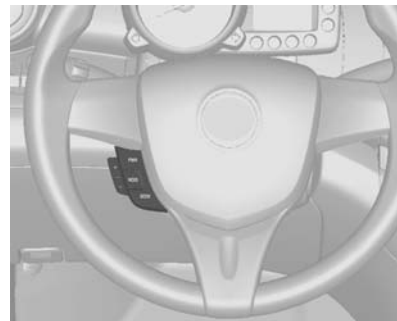

Управление информационно-развлекательной системой может осуществляться при помощи органов управления, находящихся на рулевом колесе.

Подробная информация об этом содержится в руководстве по эксплуатации информационно-развлекательной системы.

Звуковой сигнал



Нажмите .

Очиститель/омыватель ветрового стекла

Очиститель ветрового стекла

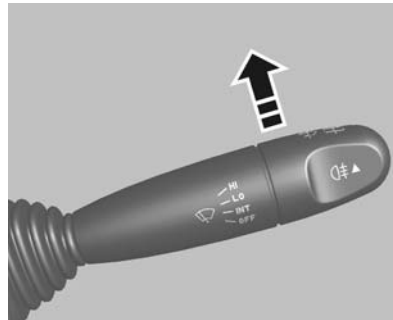

Для включения очистителя ветрового стекла поверните ключ зажигания в положение ON и переведите вверх рычаг очистителя/омывателя ветрового стекла.

OFF = Система выключена.

INT = Прерывистый режим работы.

LO = Непрерывный режим, низкая скорость.

HI = Непрерывный режим, высокая скорость.

Для однократного срабатывания при отключенном очистителе ветрового стекла сдвиньте рычаг к положению INT и отпустите его. При отпуске рычаг автоматически возвращается в нормальное положение. В этом случае щетки очистителей отработают один цикл.

Кратковременное включение

Для включения очистителей при небольшом дожде или тумане слегка сдвиньте рычаг очистителя/омывателя к положению INT и отпустите. При отпуске рычаг автоматически возвращается в нормальное положение. В этом случае щетки очистителей отработают один цикл.

Внимание

Отсутствие у водителя нормальной видимости может привести к столкновению с причинением вреда здоровью, автомобилю или другому имуществу.

Не включайте очиститель, если стекло сухое или работа щеток на ветровом стекле затруднена, например из-за налипшего снега или льда. Работа стеклоочистителя при наличии помех на ветровом стекле может привести к повреждению щеток и электродвигателя очистителя а также поверхности стекла.

В холодную погоду перед включением стеклоочистителя убедитесь, что щетки не примерзли к стеклу. При включении стеклоочистителя с примерзшей к стеклу щеткой возможно повреждение электродвигателя очистителя.

Омыватель ветрового стекла

Потяните рычаг. Промывочная жидкость разбрызгивается на ветровое стекло, и стеклоочистители делают несколько взмахов.

Внимание

Не допускайте непрерывной работы омывателя ветрового стекла более нескольких секунд, а также работы при пустом бачке омывателя. Это может привести к перегреву электродвигателя омывателя и дорогостоящему ремонту.

⚠ Предупреждение

Не подавайте омывающую жидкость на ветровое стекло в морозную погоду. Использование омывающей жидкости и стеклоочистителей в морозную погоду может привести к аварии, так как возможно замерзание омывающей жидкости на холодном ветровом стекле, что приведет к ограничению обзора для водителя.

Очиститель/омыватель заднего стекла



Для включения очистителя/омывателя заднего стекла сдвиньте рычаг к приборной панели. Одно нажатие: стеклоочиститель будет работать непрерывно на низкой скорости. Для разбрызгивания жидкости омывателя нажмите рычаг еще раз.

Внимание

Отсутствие у водителя нормальной видимости может привести к столкновению с причинением вреда здоровью, автомобилю или другому имуществу.

Не включайте стеклоочиститель двери багажника, если стекло сухое или имеется налипший снег или лед.

Работа очистителя при наличии помех на стекле может привести к повреждению щеток и электродвигателя очистителя, а также поверхности стекла.

В холодную погоду перед включением стеклоочистителя убедитесь, что щетки не примерзли к стеклу.

В морозную погоду не подавайте омывающую жидкость на стекло двери багажника до его прогрева.

Возможно замерзание омывающей жидкости на стекле двери багажника и ухудшение обзора.

Внимание

Не допускайте непрерывной работы омывателя ветрового стекла более нескольких секунд, а также работы при пустом бачке омывателя. Это может привести к перегреву электродвигателя омывателя и дорогостоящему ремонту.

Часы



Время отображается на панели приборов.

Установка времени

Удерживайте нажатой кнопку **CLOCK** на панели не менее 1 секунды. Когда начнет мигать разряд часов, введите текущий час кнопкой **CLOCK**.

Примерно через 1 с автоматически начнет мигать разряд минут, установите текущие минуты кнопкой **CLOCK**. Режим настройки отключается.

читается автоматически через несколько секунд после завершения настройки.

Штепсельные розетки

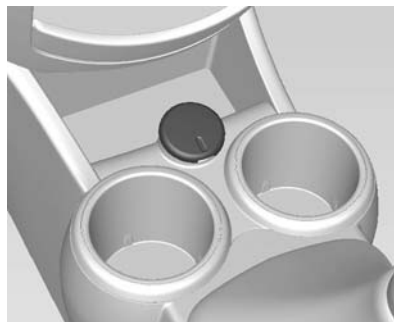

На передней консоли располагается электрическая розетка 12 В. Не превышайте максимальный уровень потребления мощности в 120 Вт.

При отключенном зажигании питание розеток отключается.

Питание розеток также отключается при низком заряде аккумуляторной батареи.

Не подключайте никаких токонесущих устройств, например зарядных устройств или аккумуляторных батарей.

Не повредите розетки использованием неподходящих штекеров.

Прикуриватель



Для включения прикуривателя поверните ключ зажигания в положение ACC или ON и нажмите прикуриватель до упора.

Прикуриватель автоматически выталкивается при готовности к использованию.

Внимание

При перегреве прикуривателя возможно повреждение нагревательного элемента и самого прикуривателя.

Не удерживайте прикуриватель нажатым при нагреве. Это может привести к перегреву прикуривателя.

Попытка включения неисправного прикуривателя представляет опасность. Если прикуриватель не выталкивается в течение 25 секунд, извлеките его и обратитесь в сервис-центр для ремонта. Неисправный прикуриватель может стать причиной травм и повреждения автомобиля. Рекомендуем обратиться в авторизованный сервис-центр.

⚠ Предупреждение

Если летом внутри автомобиля оставить предмет с взрывопожароопасным веществом, например одноразовую зажигалку, повышение температуры в салоне и заднем отделении кузова может вызвать взрыв и пожар. Следите, чтобы в машине не находилось и не хранилось никаких легковоспламеняющихся и взрывоопасных веществ.

Внимание

Допускается использование розетки прикуривателя только по прямому назначению. При подключении к розетке прикуривателя штекера других потребителей тока 12 В возможно сгорание предохранителя или нанесение ущерба из-за перегрева.

Внимание

Возможен сильный нагрев корпуса работающего прикуривателя

Не прикасайтесь к корпусу прикуривателя и не позволяйте детям играть с прикуривателем.

Горячий металл может стать причиной ожогов, повреждения Вашего автомобиля или иного материального ущерба.

Пепельницы

Внимание

Сигареты и другие тлеющие материалы могут стать причиной возгорания.

Запрещается класть в пепельницу бумагу и другие легко воспламеняющиеся материалы.

Возгорание в пепельнице может стать причиной травмы, повреждения автомобиля или иного материального ущерба.

Переносная пепельница может быть помещена в подстаканник.

Чтобы открыть пепельницу, аккуратно приподнимите ее крышку. После использования плотно закройте крышку.

Для очистки пепельницы слегка поверните верхнюю часть пепельницы против часовой стрелки и извлеките ее.

Сигнализаторы, измерительные приборы и индикаторы

Спидометр



Указывает скорость движения автомобиля.

Одометр



Одометр показывает пробег автомобиля в километрах или милях.

Имеется два независимых счетчика пробега, показывающие пройденное с момента предыдущего обнуления счетчика расстояние.

Переключение между счетчиками пробега А и В выполняется кнопкой TRIP.

Примечание

Для сброса каждого счетчика ежедневного пробега удерживайте нажатой дольше 2 секунд кнопку TRIP на панели приборов.

Тахометр

Показывает частоту вращения коленвала двигателя в оборотах в минуту.

По мере возможности на каждой из передач старайтесь ездить в низком диапазоне оборотов двигателя.

Указатель уровня топлива

Показывает уровень топлива в баке.

Никогда не доводите бак до полного опорожнения.

Из-за топлива, остающегося в баке, объем доливаемого до самого верха бака топлива может быть меньше указанной емкости бака.

Стрелка указателя топлива может колебаться из-за смещения топлива в баке при торможении, раз-

гоне и прохождении поворотов. Указатель уровня топлива служит для ориентировочной оценки количества топлива в баке и не может использоваться в качестве точного прибора.

⚠ Опасность

Перед заправкой остановите автомобиль и заглушите двигатель.

Индикаторы

Описанные ниже контрольные индикаторы на некоторых версиях автомобиля могут отсутствовать.

Описание распространяется на все версии исполнения приборов. При включении зажигания на короткое время загорится большинство индикаторов для проверки их работоспособности.

Цвета индикаторов обозначают:

- | | |
|-----------------|--|
| красный
цвет | = опасность, важное
напоминание |
| желтый | = предупреждение,
справка, неисправ-
ность |
| зеленый | = подтверждение
включения |
| синий
цвет | = подтверждение
включения |

Индикаторы приборной панели

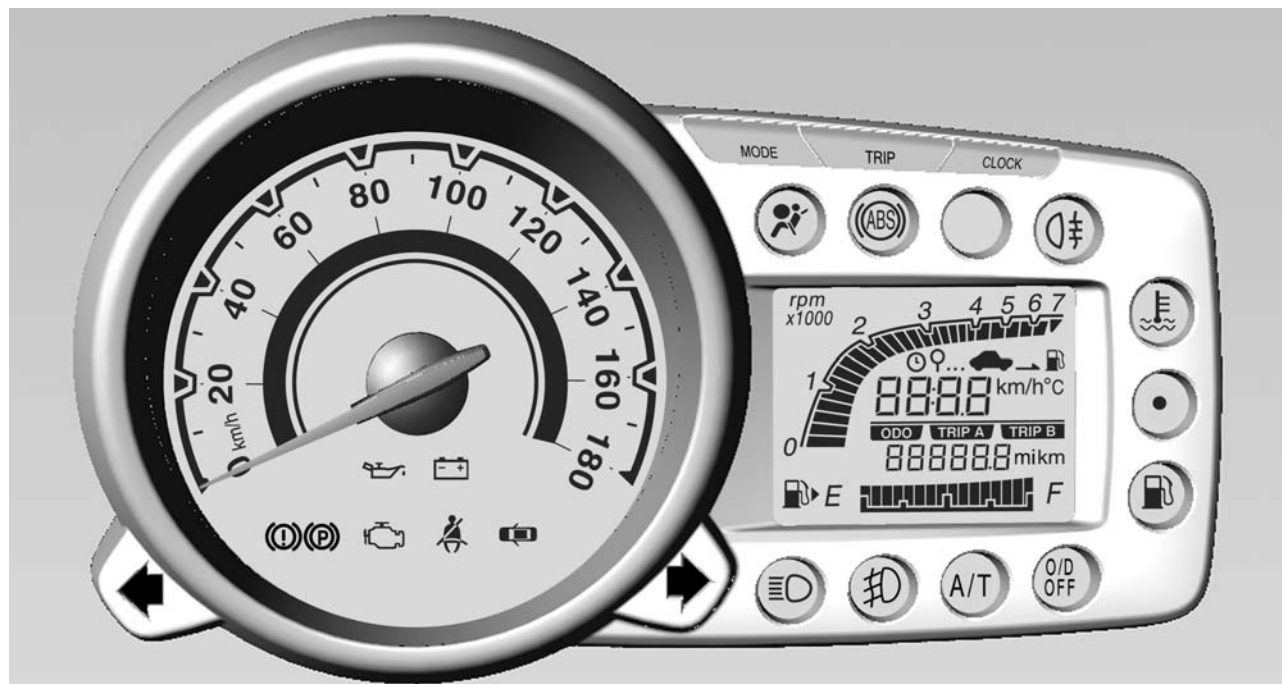

Индикаторы центральной консоли



Указатель поворота

↔ мигает зеленым.

Мигание

Контрольный индикатор мигает, если включены указатель поворота или аварийная световая сигнализация.

Быстрое мигание: отказ лампы указателя поворота или соответствующего предохранителя.

Замена лампы ↗ 149, предохранители ↗ 155, указатели поворота ↗ 80.

Напоминание о ремне безопасности

Сигнализатор не пристегнутых ремней безопасности передних сидений

☘ для сиденья водителя светится или мигает красным.

☘² при занятом переднем пассажирском сидении светится или мигает красным.

1. После включения зажигания индикатор горит до пристегивания ремня безопасности.
2. После запуска двигателя индикатор мигает в течение 100 секунд, а затем светится постоянно до пристегивания ремня безопасности.

3. Если при не пристегнутом ремне безопасности автомобиль проедет более 250 м или его скорость превысит 22 км/ч, будет мигать индикатор и звучать звуковой сигнал в течение 100 секунд.

По истечении 100 секунд индикатор начнет светиться постоянно, а звуковой сигнал будет звучать до пристегивания ремня безопасности.

Состояние ремней безопасности на задних сиденьях

☘ для задних сидений светится или мигает красным.

1. Когда двигатель работает, все двери закрыты и скорость автомобиля не превышает 10 км/ч, индикаторы ремней безопасности задних сидений будут гореть до пристегивания ремней. Это будет происходить и в случае, если никто не находится на этих сиденьях.

2. Если при закрытых дверях скорость автомобиля превышает 10 км/ч, индикаторы не пристегнутых задних ремней безопасности будут гореть в течение 35 секунд и отключатся независимо от наличия пассажиров на заднем сиденье. Если задний ремень безопасности будет пристегнут, индикатор другого не пристегнутого ремня снова загорится на 35 секунд, после чего отключится.
3. Если какой-либо задний ремень безопасности отстегивается на скорости автомобиля более 10 км/ч при закрытых дверях, индикатор ремня будет мигать до пристегивания ремня безопасности, а звуковой сигнал прозвучит 4 раза.

Трехточечный ремень безопасности ⇨ 36.

Надувные подушки безопасности и натяжители ремней безопасности

 светится красным.

Индикатор загорается на несколько секунд при включении зажигания. Если индикатор не загорается, не гаснет через несколько секунд или загорается во время движения, имеется неисправность в системе подушек безопасности. Обратитесь за помощью на станцию техобслуживания. При возникновении аварийной ситуации эти системы могут не сработать.

Об автомобильной аварии, срабатывании преднатяжителей ремней безопасности или подушек безопасности может сигнализировать непрерывное свечение сигнализатора .

Предупреждение

Немедленно обратитесь на станцию техобслуживания для устранения неисправности.

Преднатяжители ремня, система подушек безопасности ⇨ 34, ⇨ 38.

Отключение надувной подушки безопасности

 светится желтым.

Когда горит этот контрольный индикатор, активируется подушка безопасности переднего пассажира.

 светится желтым.

Когда горит этот контрольный индикатор, подушка безопасности переднего пассажира деактивируется.

Отключение подушки безопасности ⇨ 42.

Система зарядки

 светится красным.

Загорается при включении зажигания и выключается вскоре после запуска двигателя.

Горит при работающем двигателе

Остановитесь и заглушите двигатель. Аккумуляторная батарея не заряжается. Может быть нарушено охлаждение двигателя. Обратитесь за помощью на станцию техобслуживания.

Сигнализатор неисправности

 светится или мигает желтым.

Загорается при включении зажигания и выключается вскоре после запуска двигателя.

Тормозная система

 светится красным.

Светится при отключенном стояночном тормозе, при низком уровне тормозной жидкости или жидкости для сцепления или при неисправности тормозной системы. Тормозная жидкость ↪ 146.

Предупреждение

Запрещается движение, если горит сигнализатор неисправности тормозной системы.

Светящийся сигнализатор указывает на возможную неисправность тормозной системы.

Езда с неисправной тормозной системой может привести к столкновению с причинением вреда здоровью, автомобилю или другому имуществу.

Загорается после включения зажигания, если автомобиль поставлен на ручной стояночный тормоз. Стояночный тормоз ↪ 127.

Антиблокировочная тормозная система (ABS)

 светится желтым.

Загорается на несколько секунд после включения зажигания. Система будет готова к работе, когда контрольный индикатор погаснет.

Если контрольный индикатор не гаснет по прошествии нескольких секунд или если он загорается во время езды, значит, система ABS неисправна. Тормозная система автомобиля продолжает работать, но без функции ABS.

Антиблокировочная тормозная система ↪ 126.

Коробка передач

Индикация передачи.

АТ светится красным.

При включении зажигания сигнализатор горит около 3 секунд, и должен гаснуть, что подтверждает работоспособность автоматической коробки передач.

Внимание

Если сигнализатор не загорается, не гаснет через 3 секунды или загорается во время движения, в системе имеется неисправность.

Срочно обратитесь в сервис-центр для устранения неисправности. Рекомендуем обратиться в авторизованный сервис-центр Chevrolet.

**Отключение
повышающей передачи**

 светится желтым.

Этот индикатор загорается при отключении повышающей передачи.

При повторном нажатии кнопки повышающей передачи на рукоятке рычага переключения передач гаснет индикатор отключения повышающей передачи и активируется функция повышающей передачи.

**Электронная система
динамической
стабилизации**

 светится или мигает желтым.

Светится

Обнаружена неисправность системы. Можно продолжить поездку. Однако в зависимости от состояния дорожного полотна может снизиться устойчивость.

Устраните причину неисправности на станции техобслуживания.

Мигание

Система активно используется. Мощность двигателя может быть уменьшена, и скорость автомобиля может быть автоматически несколько снижена.

Электронная система динамической стабилизации  128.

**Электронная система
динамической
стабилизации отключена**

 мигает желтым.

Система отключается.

**Температура
охлаждающей жидкости
двигателя**

 светится красным.

Этот сигнализатор предупреждает о перегреве охлаждающей жидкости двигателя.

Если автомобиль двигался в нормальных дорожных условиях, необходимо съехать с проезжей части, остановиться и дать двигателю поработать несколько минут на холостом ходу.

Если сигнализатор не гаснет, заглушите двигатель и как можно скорее обратитесь в сервис-центр. Рекомендуем обратиться в авторизованный сервис-центр.

Давление моторного масла

 светится красным.

Загорается при включении зажигания и выключается вскоре после запуска двигателя.

Горит при работающем двигателе

Внимание

Может быть нарушена смазка двигателя. Это может привести к повреждению двигателя и/или блокировке ведущих колес.

Если индикатор падения давления моторного масла загорается во время езды, необходимо съехать с проезжей части, заглушить двигатель и проверить уровень масла.

Предупреждение

При выключенном двигателе для торможения и поворота рулевого колеса требуются значительно большие усилия.

Не вынимайте ключ до полной остановки автомобиля, в противном случае блокировка рулевого колеса может привести к возникновению аварийной ситуации.

Проверьте уровень масла перед обращением за помощью в сервис-центр. Моторное масло ⇨ 139.

Низкий уровень топлива

 светится желтым.

Горит при слишком низком уровне топлива в баке.

Внимание

Не допускайте полного израсходования топлива.

Это может привести к повреждению каталитического нейтрализатора.

Каталитический нейтрализатор ⇨ 119.

Дальний свет

 светится синим.

Горит при включенном дальнем свете фар и при мигании фарами. Дальний свет/ближний свет ⇨ 78.

Противотуманные фары

 светится зеленым.

Горит при включенных передних противотуманных фонарях ⇨ 81.

Задний противотуманный фонарь

☞ светится желтым.

Горит при включенных задних противотуманных фонарях ☞ 81.

Открыта дверь

☞ светится красным.

Горит, если открыта боковая или задняя откидная дверь.

Бортовой компьютер



Бортовым компьютером обеспечивается выдача водителю таких данных по движению автомобиля, как запас хода по остатку топлива, наружная температура, средняя скорость и время движения.

При каждом нажатии кнопки **MODE** на панели приборов показания дисплея меняются в следующем порядке:

Запас хода по остатку топлива → Средняя скорость → Время движения → Наружная температура → Запас хода по остатку топлива.

Запас хода по топливу



В этом режиме отображается примерное расстояние, которое автомобиль может проехать до полного опустошения топливного бака.

Диапазон расстояний составляет примерно 50–999 км.

Бортовым компьютером регистрируется дозаправка топливом от 4 литров.

При дозаправке топливом с отключенной аккумуляторной батареей или стоящим на уклоне автомобилем возможно искажение показаний бортового компьютера.

При запасе хода по топливу меньше 50 км отображается мигающий знак "----".

Реальное расстояние может отличаться от расчетного в зависимости от стиля езды.

Примечание

Бортовой компьютер является вспомогательным устройством, поэтому расчетный и фактический запас хода по топливу могут отличаться в зависимости от обстоятельств.

Запас хода по топливу зависит от водителя, дороги и скорости движения, поскольку рассчитывается по переменной эффективности использования топлива.

Средняя скорость



В этом режиме на дисплее отображается средняя скорость.

Значения средней скорости суммируются при работе двигателя, даже когда автомобиль стоит на месте.

Диапазон средней скорости равен примерно 0–180 км/ч.

Для сброса показаний средней скорости нажмите клавишу **MODE** и удерживайте ее нажатой более 1 секунды.

Время движения



В этом режиме на дисплее отображается суммарное время движения.

Для обнуления времени движения удерживайте нажатой кнопку **MODE** дольше 1 секунды.

Значения времени движения суммируются при работе двигателя, даже когда автомобиль стоит на месте.

По достижении значения 99:59 время движения вновь переходит к 0:00.

Температура окружающей среды

17 °C
°F

В этом режиме на дисплее отображается наружная температура.

Диапазон температур составляет примерно от -30 до 70°C.

Температура окружающей среды не изменяется немедленно в показаниях главного термометра, поскольку это может внести путаницу во время вождения.

Температура окружающей среды может отличаться от фактической температуры в зависимости от условий движения.

Примечание

В зависимости от условий движения, манеры езды или скорости автомобиля показания запаса хода по топливу, средней скорости движения и температуры окружающей среды могут отличаться от реальных значений.

Освещение

Наружное освещение	78
Освещение салона	82
Особенности системы освещения	82

Наружное освещение

Выключатель света

Органы управления внешними световыми приборами.



Для включения или отключения передних и задних габаритных фонарей поверните головку многофункционального рычага. У выключателя освещения три положения, активирующие следующие функции:

OFF: все внешние световые приборы отключены.

☞☞: включены габаритные фонари, подсветка номерного знака и приборной панели.

☞D: включен ближний свет фар и все вышеуказанные световые приборы.

Фары отключаются автоматически при открывании двери водителя и ключе зажигания в положении LOCK.

Дальний свет



Для переключения с ближнего на дальний свет фар нажмите рычаг.

Для переключения на ближний свет фар нажмите рычаг еще раз или потяните его на себя.

Примечание

При включении дальнего света фар загорается индикатор дальнего света фар.

⚠ Предупреждение

Всегда переключайте дальний свет на ближний при приближении к встречным или попутным автомобилям. Дальний свет фар может временно ослепить других водителей, что может привести к аварии.

Подача кратковременных сигналов дальним светом фар

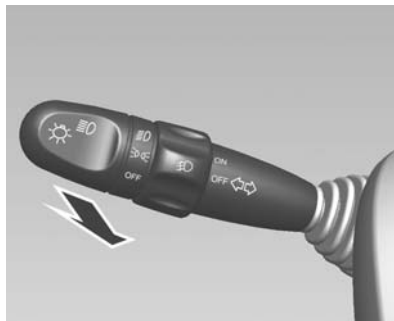

При отпускании рычаг возвращается в нормальное положение. Дальний свет фар горит, пока многофункциональный рычаг управления удерживается в оттянутом положении.

Регулировка угла наклона фар

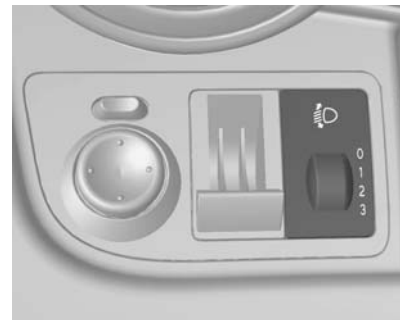

Корректировка угла наклона фар в соответствии с нагрузкой автомобиля для предупреждения ослепления: поверните ручку  в требуемое положение.

- 0 = заняты передние сиденья
- 1 = заняты все сиденья
- 2 = заняты все сиденья и заполнено багажное отделение
- 3 = занято сиденье водителя и заполнено багажное отделение

Пользование светом фар при езде за рубежом

Асимметричный пучок света фар увеличивает область видимости обочины дороги на стороне пассажира.

Однако при езде по территории стран, где движение транспорта организовано по противоположной полосе дороги, отрегулируйте фары так, чтобы не слепить водителей встречных машин.

Регулировку фар следует производить в сервис-центре.

Фары, включаемые при езде в светлое время суток

Фары дневного света делают автомобиль более заметным на дороге в светлое время суток.

Задние фонари не включаются.

Аварийная световая сигнализация

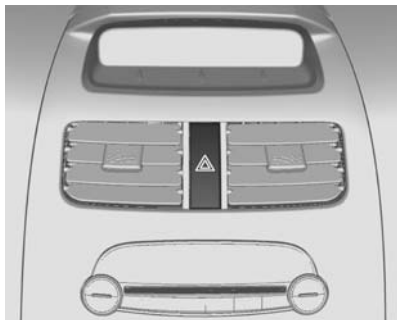

Включается с помощью кнопки .

Для включения аварийной световой сигнализации нажмите эту кнопку.

Для выключения аварийной сигнализации снова нажмите данную кнопку.

Сигналы поворота и смены полосы движения

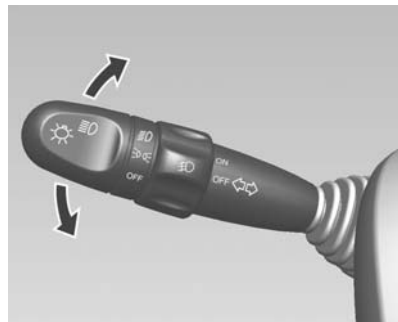

рычаг вверх = указатель правого поворота
 рычаг вниз = указатель левого поворота

Если перевести рычаг через точку сопротивления, указатель будет включен постоянно. Когда рулевое колесо возвращается в положение для движения прямо, указатель поворота автоматически отключается.

Передние противотуманные фары

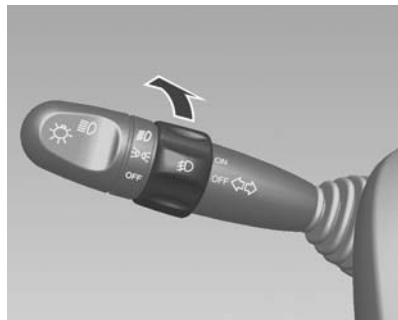

Чтобы включить противотуманные фары, предварительно убедитесь, что включен ближний свет фар.

Поверните кольцевой переключатель на многофункциональном рычаге управления в положение ON. Для отключения противотуманных фар поверните кольцевой переключатель в положение OFF.

Задние противотуманные фары

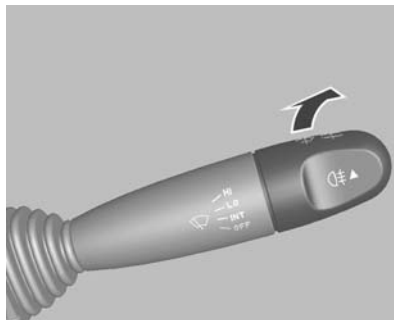

Для включения задних противотуманных фонарей поверните выключатель на конце рычага очистителя/омывателя ветрового стекла при включенном ближнем свете.

Для отключения задних противотуманных фонарей поверните выключатель на конце рычага еще раз.

Фонари заднего хода

Фонарь заднего хода включается при включенном зажигании и включенной задней передаче.

Освещение салона



Используйте кулисный переключатель:

- = всегда включен, пока не будет выключен вручную.
- ▢ = автоматически включается при открывании двери и выключается после закрытия дверей.
- | = всегда выключен, даже при открытых дверях.

Примечание

При включении освещения на длительное время возможна разрядка аккумуляторной батареи.

⚠ Предупреждение

При движении в темное время суток не включайте освещение салона.

Освещением салона в темное время суток ухудшается видимость, что может привести к столкновению.

Особенности системы освещения

Защита от разряда аккумуляторной батареи

Выключение электрического освещения

Для предупреждения разряда аккумуляторной батареи некоторые световые приборы отключаются автоматически при открывании двери водителя и ключе зажигания в положении LOCK или ACC.

Эта функция никак не воздействует на освещение салона.

Информационно-развлекательная система

Введение	83
Радиоприемник	94
Аудиоплееры	96
Вспомогательный вход AUX	99
USB-порт	99

Введение

Функция защиты от кражи

Функцией защиты от кражи предотвращается кража приемника.

Если включить функцию защитной блокировки и зарегистрировать идентификационный код, то даже в случае кражи и установки аудиосистемы в другом автомобиле ею нельзя будет воспользоваться без ввода зарегистрированного идентификационного кода.

Установка блокировки (регистрация идентификационного кода)

Выключите радиоприемник.

1. Нажмите одновременно [POWER] и удерживайте [INFO] и [4].
2. Будет установлен режим регистрации идентификационного кода.

3. Для ввода четырехзначных кодов используйте кнопки 1-6.
4. Для подтверждения кода нажмите кнопки 1—6 еще раз.
5. Радио отображает сообщение "security on" ("функция защиты включена").

При этом произойдет регистрация идентификационного кода и включение питания аудиосистемы.

Снятие защитной блокировки

Выключите радиоприемник.

Радио отображает сообщение "Security Unlock" ("Защитная блокировка снята"). Функция защиты будет временно недоступна. Возможно использование радиоприемника.

1. Нажмите [POWER], одновременно удерживая [INFO] и [4] в режиме отключения защитной блокировки.
2. Будет установлен режим регистрации идентификационного кода.

3. Для ввода четырехзначных кодов используйте кнопки 1-6.
4. Радио отображает сообщение "security off" ("функция защиты выключена").

При совпадении введенного кода и зарегистрированного кода снимается защитная блокировка, и аудиосистема отключается.

Примечание

Активация функции защиты от кражи возможна после настройки дилером. При наличии проблем обращайтесь к своему дилеру.

Общий обзор органов управления

Тип 1

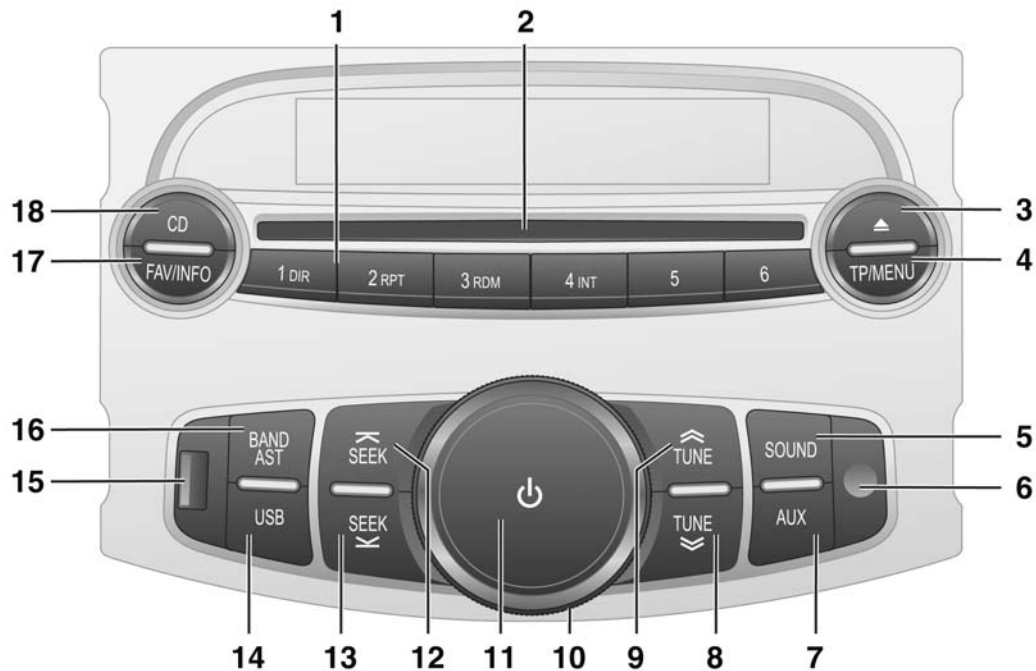

1. [PRESET] #1~#6

- ◆ Режим приема радиопередач
 - Кратковременное нажатие: вызов станции, предварительно сохраненной в памяти предустановок
 - Длительное нажатие: сохранить в памяти предустановок
- ◆ Режим проигрывателя компакт-дисков
 - [#1 DIR]: включение или отключение режима воспроизведения содержимого каталога.
 - [#2 RPT]: включение или выключение режима повторного воспроизведения.
 - [#3 RDM]: включение или выключение режима воспроизведения в случайном порядке.
 - [#4 INT]: включение или отключение режима воспроизведения начала треков.

2. Слот для компакт-диска

3. [EJECT]

- ◆ Извлечение диска из привода для компакт-дисков.

4. [TP/MENU]

- ◆ Кратковременное нажатие: Настройка приема сообщений о дорожной обстановке.
- ◆ Длительное нажатие: настройка конфигурации.
 - AF On/Off: включение/выключение функции автоподстройки RDS
 - REG On/Off: включение/выключение региональной функции RDS
 - PTY none: выбор типа программы RDS
 - Fav.Page 1~6: настройка избранных страниц
 - AST.Page On/Off: включение/выключение страницы автосохранения

5. [SOUND]

- ◆ НЧ/СЧ/ВЧ/уровень сигнала/баланс/предустановка настроек эквалайзера

6. Aux Socket

- ◆ Вход аудиосигнала стерео

7. [AUX]

- ◆ Выбор вспомогательного режима

8. [TUNE DOWN]

- ◆ Режим приема радиопередач
 - Кратковременное нажатие: один шаг настройки вниз
 - Длительное нажатие: непрерывная настройка вниз
- ◆ Режим проигрывателя компакт-дисков
 - Кратковременное нажатие: воспроизведение предыдущего трека или файла
 - Длительное нажатие: ускоренная перемотка назад

9. [TUNE UP]

- ◆ Режим приема радиопередач
 - Кратковременное нажатие: 1 шаг настройки вверх
 - Длительное нажатие: непрерывная настройка вверх

- ◆ Режим проигрывателя компакт-дисков
 - Кратковременное нажатие: воспроизведение следующего трека или файла
 - Длительное нажатие: ускоренная перемотка вперед
10. **[VOLUME]**
- ◆ Регулировка громкости
 - ◆ Регулировка тембра в режиме управления тембром
11. **[POWER]**
- ◆ Если питание аудиосистемы включено:
 - Кратковременное нажатие: Включение/отключение звука
 - Длительное нажатие: Включение/выключение системы
 - ◆ Если питание аудиосистемы выключено:
 - Нажатием кнопки питания включается питание аудиосистемы.
12. **[SEEK UP]**
- ◆ Режим приема радиопередач
 - Кратковременное нажатие: поиск вверх следующей радиовещательной станции
 - Длительное нажатие: поиск вверх PTY
 - ◆ Режим проигрывателя компакт-дисков
 - Следующая папка при воспроизведении компакт-диска
13. **[SEEK DOWN]**
- ◆ Режим приема радиопередач
 - Кратковременное нажатие: поиск вниз предыдущей радиовещательной станции
 - Длительное нажатие: поиск вниз PTY
 - ◆ Режим проигрывателя компакт-дисков
 - Предыдущая папка при воспроизведении компакт-диска
14. **[USB]**
- ◆ Выбор режима USB
 - ◆ Функция приостановки USB при воспроизведении с USB-носителя
15. **USB SOCKET**
- ◆ Разъем USB
16. **[BAND/AST]**
- ◆ Выбор режима работы радио
 - ◆ Режим приема радиопередач
 - Кратковременное нажатие: выбор диапазона AM или FM
 - Длительное нажатие: Функция автосохранения, поиск и сохранение до 12 станций.
17. **[FAV/INFO]**
- ◆ Режим приема радиопередач
 - Кратковременное нажатие: выбор избранной страницы
 - Длительное нажатие: Информационный экран текущей станции
 - ◆ Режим проигрывателя компакт-дисков
 - Кратковременное нажатие: Информационный экран текущего трека
18. **[CD]**

- ◆ Выбор режима воспроизведения компакт-дисков
- ◆ Функция приостановки воспроизведения компакт-диска

Тип 2

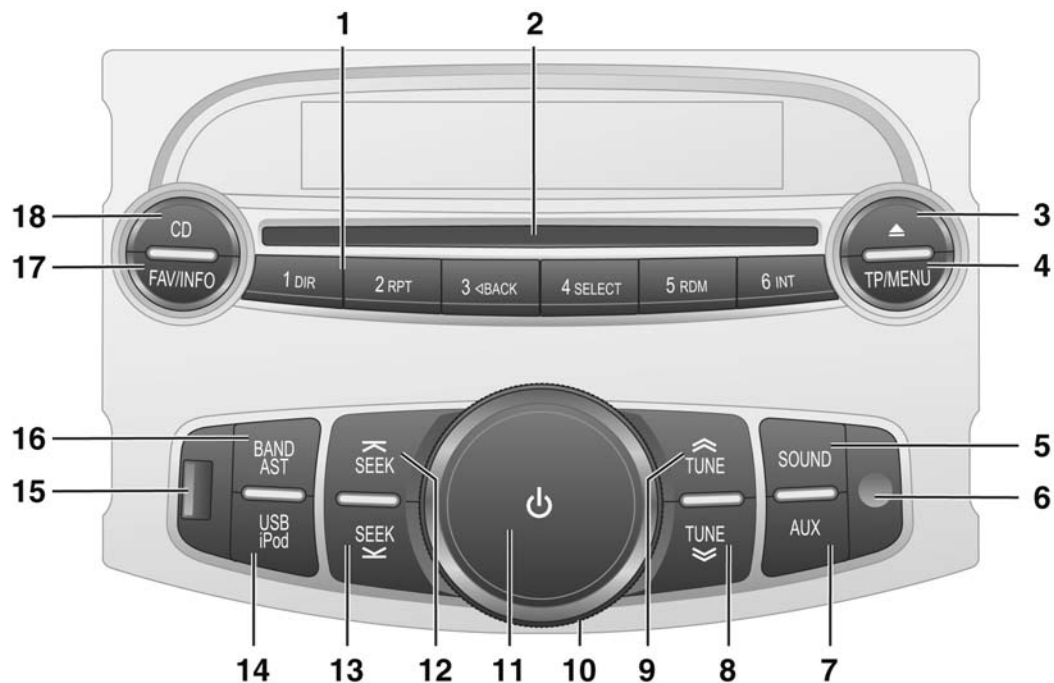

1. [PRESET] #1~#6

- ◆ Режим приема радиопередач
 - Кратковременное нажатие: вызов станции, предварительно сохраненной в памяти предустановок
 - Длительное нажатие: сохранить в памяти предустановок
- ◆ Режим CD/USB/iPod
 - [#1 DIR]: включение или отключение режима воспроизведения содержимого каталога.
 - [#2 RPT]: включение или выключение режима повторного воспроизведения.
 - [#3 BACK]: возврат к предыдущему режиму
 - [#4 SELECT]: переключение между режимом iPod и режимом воспроизведения
 - [#5 RDM]: включение или выключение режима воспроизведения в случайном порядке.

- [#6 INT]: включение или отключение режима воспроизведения начала треков.

2. Слот для компакт-диска

3. [EJECT]

- ◆ Извлечение диска из привода для компакт-дисков.

4. [TR/MENU]

- ◆ Режим приема радиопередач
 - Кратковременное нажатие: Настройка приема сообщений о дорожной обстановке.
 - Длительное нажатие: настройка конфигурации.
 - AF On/Off: включение/выключение функции автоподстройки RDS
 - REG On/Off: включение/выключение региональной функции RDS
 - PTY none: выбор типа программы RDS
 - Fav.Page 1~6: настройка избранных страниц

- AST.Page On/Off: включение/выключение страницы автосохранения

- ◆ Режим iPod

- управление навигацией iPod

5. [SOUND]

- ◆ НЧ/СЧ/ВЧ/уровень сигнала/баланс/предустановка настроек эквалайзера

6. Aux Socket

- ◆ Вход аудиосигнала стерео

7. [AUX]

- ◆ Выбор вспомогательного режима

8. [TUNE DOWN]

- ◆ Режим приема радиопередач
 - Кратковременное нажатие: один шаг настройки вниз
 - Длительное нажатие: непрерывная настройка вниз
- ◆ Режим CD/USB/iPod
 - Кратковременное нажатие: воспроизведение предыдущего трека или файла

- Длительное нажатие: ускоренная перемотка назад

9. [TUNE UP]

- ◆ Режим приема радиопередач
 - Кратковременное нажатие: 1 шаг настройки вверх
 - Длительное нажатие: непрерывная настройка вверх
- ◆ Режим CD/USB/iPod
 - Кратковременное нажатие: воспроизведение следующего трека или файла
 - Длительное нажатие: ускоренная перемотка вперед

10. [VOLUME]

- ◆ Регулировка громкости
- ◆ Регулировка тембра в режиме управления тембром

11. [POWER]

- ◆ Если питание аудиосистемы включено:
 - Кратковременное нажатие: Включение/отключение звука
 - Длительное нажатие: Включение/выключение системы

- ◆ Если питание аудиосистемы выключено:
 - Нажатием кнопки питания включается питание аудиосистемы.

12. [SEEK UP]

- ◆ Режим приема радиопередач
 - Кратковременное нажатие: поиск вверх следующей радиовещательной станции
 - Длительное нажатие: поиск вверхPTY
- ◆ Режим проигрывателя компакт-дисков
 - Следующая папка при воспроизведении компакт-диска

13. [SEEK DOWN]

- ◆ Режим приема радиопередач
 - Кратковременное нажатие: поиск вниз предыдущей радиовещательной станции
 - Длительное нажатие: поиск внизPTY
- ◆ Режим проигрывателя компакт-дисков

- Предыдущая папка при воспроизведении компакт-диска

14. [USB / iPod]

- ◆ Выбор режима USB или iPod
- ◆ Функция приостановки USB или iPod при воспроизведении с USB-носителя

15. USB SOCKET

- ◆ Разъем USB

16. [BAND/AST]

- ◆ Выбор режима работы радио
- ◆ Режим приема радиопередач
 - Кратковременное нажатие: выбор диапазона AM или FM
 - Длительное нажатие: Функция автосохранения, поиск и сохранение до 12 станций.

17. [FAV/INFO]

- ◆ Режим приема радиопередач
 - Кратковременное нажатие: выбор избранной страницы
 - Длительное нажатие: Информационный экран текущей станции

- ◆ Режим проигрывателя компакт-дисков
- Кратковременное нажатие: Информационный экран текущего трека

18. [CD]

- ◆ Выбор режима воспроизведения компакт-дисков
- ◆ Функция приостановки воспроизведения компакт-диска

Органы звукового управления на рулевом колесе

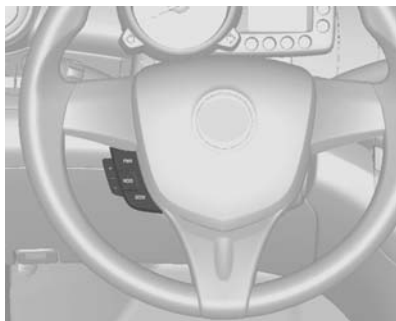

1. [PWR]

Включение питания: нажмите эту кнопку.

Питание отключено: Удерживайте данную кнопку нажатой не менее 1 секунды.

Отключение звука: нажмите эту кнопку при включенном питании.

2. [+]

Нажмите кнопку **[+]** для увеличения громкости звука. При нажатии этой кнопки радиоприемник понижает уровень звука. При нажатии данной кнопки дольше 1 секунды уровень громкости звука увеличивается пошагово.

3. [-]

Нажмите кнопку **[-]** для уменьшения громкости звука. При нажатии этой кнопки радиоприемник увеличивает уровень звука. При нажатии данной кнопки дольше 1 секунды уровень громкости звука уменьшается пошагово.

4. [SEEK]

4.1. РЕЖИМ ПРИЕМА РАДИО-ПЕРЕДАЧ

Нажмите эту кнопку для перехода к следующей предустановленной станции. (Предварительно настроенная станция № 1→№ 2→№ 3→№ 4 и т. д.)

Нажимайте эту кнопку более 1 секунды для поиска следующей станции.

4.2. РЕЖИМ CDP:

Нажмите эту кнопку для перехода к следующему треку. (Трек 01→трек 02→ и т. д.)

Нажимайте эту кнопку более 1 секунды для ускоренного воспроизведения трека.

4.3. Режим проигрывателя компакт-дисков/USB или iPod (Тип 2):

Нажмите эту клавишу и удерживайте ее не более 1 секунды, чтобы перейти к следующему треку.

(Track01→Track02→...) Нажмите эту клавишу и удерживайте ее более 1 секунды, чтобы начать перемотку трека.

5. [MODE]

При каждом нажатии этой кнопки режим аудиосистемы меняется в следующем порядке:

FM→AM→(CDP)→(USB или iPod)→(AUX)→FM...

Аудиосистема пропускает режим CDP, если диск в проигрывателе отсутствует. Аудиосистема пропускает режим USB или iPod, если USB-носитель или iPod в ней не установлен.

Аудиосистемой пропускается режим AUX при отсутствии штекера в дополнительном разъеме.

(Режим iPod: только тип 2)

Использование

Включение/выключение питания

Включение питания:

Нажмите [POWER], чтобы включить радиоприемник.

Питание отключено:

Нажмите [POWER] и удерживайте более одной секунды, чтобы выключить радиоприемник.

Отключение звука

Если питание включено, нажмите кнопку [POWER] для отключения звука.

Регулировка громкости

Для увеличения громкости поверните регулятор по часовой стрелке.

Для уменьшения громкости поверните регулятор против часовой стрелки.

Регулировка качества звука

Настройка низких звуковых частот

Нажимайте кнопку [SOUND] до отображения на дисплее радиоприемника надписи "BASS" и вращайте ручку [VOLUME] по часовой стрелке или против часовой стрелки для увеличения или уменьшения низких частот.

Регулировка диапазонов средних и высоких частот, баланса и уровня сигнала

Практически аналогично настройке низких звуковых частот, необходимо лишь выбрать соответствующий звуковой режим.

Выбор стандартной настройки EQ (эквалайзер)

Практически аналогично настройке низких звуковых частот, необходимо лишь выбрать один из предустановленных режимов эквалайзера.

Стандартные режимы EQ: → OFF (откл.) → POP (поп) → Rock (рок) → Country (кантри) → Voice (вокал) → Jazz (джаз) → Classic (классика) → OFF (откл.) →...

Радиоприемник

Использование

Радио AM-FM

Выбор режима работы радио

Для прослушивания радиоприемника из другого режима нажмите кнопку [BAND/AST].

Изменение диапазона

При каждом нажатии кнопки [BAND/AST] диапазон переключается с AM на FM или с FM на AM.

Ручная настройка вверх/вниз по диапазону

Для увеличения/уменьшения частоты нажимайте соответственно кнопки [TUNE UP]/[TUNE DOWN].

При каждом нажатии кнопки [TUNE UP]/[TUNE DOWN] радиочастота увеличивается или уменьшается на один шаг.

Радиочастота при удержании кнопки нажатой будет непрерывно увеличиваться или уменьшаться.

Поиск вверх/вниз по диапазону

Нажмите кнопку [SEEK UP]/[SEEK DOWN] для автоматического поиска следующей или предыдущей станции.

Память для хранения избранного

В 6 избранных страницах возможно хранение до 48 радиостанций в диапазонах AM и FM.

Для сохранения текущей станции выполните следующую процедуру:

1. Настройтесь на необходимую станцию функцией поиска или ручную.
2. Выберите избранную страницу нажатием кнопки [FAV/INFO].
3. Нажмите и удерживайте кнопку [PRESET #] более 1 секунды

Следуя описанной процедуре, можно внести в память до 48 избранных радиостанций.

Вызов из памяти избранной радиостанции

Для прослушивания внесенной в память избранной радиостанции выполните следующие действия:

1. Выберите избранную страницу нажатием кнопки [FAV/INFO].
2. Нажмите кнопку [PRESET #], с помощью которой была сохранена требуемая станция.

Функция автоматического сохранения

Автоматическое сохранение

При удержании нажатой кнопки [BAND/AST] более 1 секунды запускается автосохранение радиоприемника.

Удаление страницы автоматического сохранения

После запуска функции автосохранения создаются страницы автосохранения.

Для удаления страницы автосохранения нажмите и удерживайте кнопку [TP/MENU] более 1 секунды, затем нажимайте кнопку [TP/MENU] до отображения на дисплее

радио "AST.Page On" и вращайте ручку [VOLUME] до появления надписи "AST.Page Off".

Использование меню

Включение/выключение функции AF

Функцией AF приемник постоянно настраивается на станцию с самым четким сигналом.

Нажмите и удерживайте кнопку [TP/MENU] более 1 секунды, затем нажимайте кнопку [TP/MENU] до отображения на дисплее радио надписи "AF Off" и вращайте ручку [VOLUME] до появления надписи "AF On"

Включение/выключение региональной станции

Функция региональной станции переключает приемник на местную станцию.

Нажмите и удерживайте кнопку [TP/MENU] более 1 секунды, затем нажимайте кнопку [TP/MENU] до отображения на дисплее радио

надписи "REG Off" и вращайте ручку [VOLUME] до появления надписи "REG On"

Прием сообщений о дорожной обстановке

Для прослушивания сообщений данной радиостанции о дорожной обстановке нажмите кнопку [TP/MENU].

Отмена приема сообщений о дорожной обстановке

Нажмите кнопку [TP/MENU] для отмены приема сообщений о дорожной обстановке. Прием сообщений о дорожной обстановке отключается.

Поиск станции, сообщающей о дорожной обстановке

Нажмите [TP/MENU] на станции, не передающей сообщений о дорожной обстановке, и радиоприемником будет выполнен поиск станции с сообщениями о дорожной обстановке.

Прием радиосигнала

Электростатические разряды, помехи, искажения могут нарушать прием или привести к потере радиосигнала по следующим причинам:

- изменение расстояния до передатчика,
- многопутный прием вследствие отражения и
- затенение.

Неподвижно закрепленная мачтовая антенна

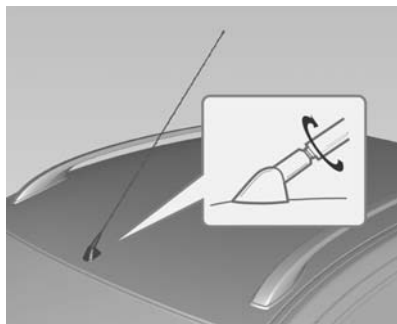

Для снятия вращайте антенну на крыше против часовой стрелки. Для установки вращайте антенну по часовой стрелке.

Внимание

Перед въездом в помещение с низким сводом снимите антенну, чтобы не сломать ее.

При заезде в автоматическую мойку с установленной антенной возможно повреждение антенны или панели крыши. Перед заездом в автоматическую мойку обязательно снимайте антенну.

Установите антенну в вертикальное положение, полностью затяните и отрегулируйте ее, чтобы обеспечить надлежащие условия приема.

Аудиоплееры

Проигрыватель компакт-дисков

На дисплее при загрузке компакт-диска отображается радиоприемник и надпись File check (проверка файлов).

С началом воспроизведения на дисплее появляется название и номер трека.

При выключении зажигания или приемника, когда в нем находится компакт-диск, этот компакт-диск остается в приемнике. Если зажигание включается, когда в приемнике находится компакт-диск, для воспроизведения диска нужно включить радиоприемник. При выключенном зажигании и приемнике воспроизведение компакт-диска возобновляется с места остановки воспроизведения, если приемник отключился в режиме воспроизведения.

Маленькие компакт-диски 3 дюйма (8 см) можно воспроизводить на проигрывателе с помощью кольца-адаптера. Полноразмерные компакт-диски и маленькие компакт-диски загружаются одинаково.

При воспроизведении диска CD-R качество звучания зависит от качества диска, способа записи, качества записываемой музыки, от состояния использованного диска. Возможны пропуск треков, затруднения в поиске треков и (или) затруднения при загрузке и выгрузке. Если появляются такие проблемы, проверьте рабочую поверхность компакт-диска. Если поверхность компакт-диска повреждена, например треснута, сломана или поцарапана, диск не будет воспроизводиться правильно.

Если видимых повреждений нет, попробуйте другой диск хорошего качества.

Не наклеивайте этикетки на компакт-диск, они могут застрять в проигрывателе. При записи диска на персональном компьютере и не-

обходимости в маркировке следует надписать нерабочую сторону диска маркером.

Внимание

Наклеивание этикеток на компакт-диск, одновременное введение в проигрыватель более одного диска, попытка воспроизведения поврежденного диска может привести к повреждению проигрывателя компакт-дисков. При использовании проигрывателя компакт-дисков производите только диски в хорошем состоянии без этикеток, загружайте один диск за раз, не складывайте на проигрыватель или у загрузочной щели посторонние предметы, жидкости и мусор.

Установка диска

Вставьте диск в загрузочную щель этикеткой вверх, после этого диск загружается автоматически, и начинается воспроизведение.

Выбор режима воспроизведения компакт-диска

Установите компакт-диск в привод для компакт-дисков; после этого радиоприемник переходит в режим воспроизведения.

Или нажмите кнопку [CD] для запуска воспроизведения диска из другого режима при его загрузке.

ИЗВЛЕЧЕНИЕ КОМПАКТ-ДИСКА

При нажатии кнопки [EJECT] диск выгружается из проигрывателя. Извлеките диск из лотка.

Пауза

Для приостановки воспроизведения нажмите кнопку [CD].

На дисплее начинает мигать сообщение "PAUSE". Нажмите кнопку [CD] снова, чтобы продолжить воспроизведение.

Следующий/предыдущий трек

При нажатии кнопки [TUNE UP/TUNE DOWN] проигрыватель начинает воспроизводить следующий/предыдущий трек.

Переход вперед/переход назад

Нажмите и удерживайте кнопку [TUNE UP/TUNE DOWN] — проигрыватель выполняет быстрый переход вперед/назад.

Следующая/предыдущая папка — только для MP3/WMA-дисков

При нажатии кнопки [SEEK UP/SEEK DOWN] проигрыватель начинает воспроизводить следующий/предыдущий трек.

RPT (повтор)

При нажатии кнопки [RPT] повторяется воспроизведение прослушиваемого трека.

Для отмены этой функции нажмите кнопку [RPT] повторно.

RDM (случайный порядок)

При нажатии кнопки [RDM] воспроизведение треков будет осуществляться в случайном порядке.

Для отмены этой функции нажмите кнопку [RDM] повторно.

INT (прослушивание начала треков)

При нажатии кнопки [INT] проигрыватель воспроизводит текущий трек в течение 10 секунд, затем воспроизводит начало следующего трека и так далее.

Для отмены этой функции нажмите кнопку [INT] повторно.

Режим All/Directory — только для MP3/WMA-дисков

При включенном режиме DIR функции повтора, прослушивания начала треков и воспроизведения в случайном порядке работают для текущего каталога.

При нажатии кнопки [DIR] проигрыватель переходит в режим каталога.

Для отмены этой функции нажмите кнопку [DIR] повторно.

Дисплей отображения информации тегов ID3 — только для MP3/WMA-дисков

Нажмите кнопку [FAV/INFO] — проигрыватель отображает информацию тегов ID3 текущих файлов.

Вспомогательный вход AUX

Общие сведения

Режим AUX

На лицевой панели приемника внизу справа имеется один дополнительный входной разъем диаметром 3,5 мм.

Это не аудиовыход; не подключайте аудионаушники в передний дополнительный входной разъем.

Однако возможно подключение внешнего аудиоустройства, например, iPod, ноутбук, проигрыватель MP3, CD-чейнджер, приемник XM™ и т. д. к дополнительному входу для прослушивания аудиоконтента.

Выбор режима AUX

Нажмите кнопку [AUX], когда приемник находится в другом режиме воспроизведения.

При отсутствии штекера в дополнительном разъеме невозможно включение режима AUX.

USB-порт

Общие сведения

Режим воспроизведения устройства USB (Тип 1)

Выбор режима воспроизведения устройства USB

Для перехода к воспроизведению файлов USB-устройства из другого режима нажмите кнопку [USB].

Подключение устройства USB

Вставьте устройство USB в разъем USB, так чтобы проигрыватель воспроизводил файлы устройства USB автоматически.

Извлечение устройства USB

Вытащите рукой устройство USB из разъема USB.

* Другие функции аналогичны функциям режима CD.

Проигрывание с USB-носителя или iPod (Тип 2)

Выбор режима проигрывания с USB или iPod

Нажмите кнопку [USB/iPod], чтобы перейти из другого режима в режим проигрывания файлов с USB или iPod.

Подключение устройства USB или iPod

Вставьте USB-носитель или iPod в разъем USB, при этом система начнет воспроизведение файлов с USB автоматически.

Извлечение устройства USB

Отсоедините устройство USB или iPod от разъема USB вручную.

* Другие функции аналогичны функциям режима CD.

Пауза

Нажмите кнопку [USB/iPod], чтобы приостановить проигрывание файлов с USB или iPod.

На дисплее начинает мигать сообщение "PAUSE". Еще раз нажмите кнопку [USB/iPod], чтобы возобновить проигрывание файлов с USB или iPod.

Следующий/предыдущий трек

При нажатии кнопки [TUNE UP]/[TUNE DOWN] проигрыватель начинает воспроизводить следующий/предыдущий трек.

Переход вперед/переход назад

Нажмите и удерживайте кнопку [TUNE UP]/[TUNE DOWN] — проигрыватель выполняет быстрый переход вперед/назад.

Следующая/предыдущая папка (только для MP3/WMA-дисков)

При нажатии кнопки [SEEK UP]/[SEEK DOWN] проигрыватель начинает воспроизводить следующую/предыдущую папку.

RPT (повтор)

При нажатии кнопки [RPT] повторяется воспроизведение прослушиваемого трека.

Для отмены этой функции нажмите кнопку [RPT] повторно.

RDM (случайный порядок)

При нажатии кнопки [RDM] воспроизведение треков будет осуществляться в случайном порядке.

Для отмены этой функции нажмите кнопку [RDM] повторно.

INT (прослушивание начала треков)

При нажатии кнопки [INT] система начинает поочередно воспроизводить первые несколько секунд всех треков.

Для отмены этой функции нажмите кнопку [INT] повторно.

Функции навигации по iPod

Режим навигации по iPod

Нажмите кнопку [MENU], чтобы выбрать поддерживаемую категорию в iPod.

Следующая/предыдущая категория

Нажмите кнопку [TUNE UP]/[TUNE DOWN], затем [SELECT]. Начнется воспроизведение.

Отмена или возврат к предыдущему действию

При нажатии кнопки [BACK] осуществляется возврат к предыдущему действию.

Климат-контроль

Системы климат-контроля 102

Вентиляционные отверстия 113



Техническое обслуживание 114

Системы климат-контроля

Система обогрева и вентиляции



Средства управления:

- Температура
- Распределение воздуха
- Скорость вращения вентилятора
- Отопление
- Оттаивание ветрового стекла
- Рециркуляция воздуха 
- Обогрев заднего стекла  29.

Температура

Для регулировки температуры поверните ручку.





красный = тепло

синий = холодно

Эффективный обогрев невозможен до достижения рабочей температуры двигателя.

Распределение воздуха

Выберите воздушное отверстие вращением центральной ручки.

-  = к области головы и к нише для ног
-  = к нише для ног с отводом небольшого количества воздуха к ветровому стеклу, окнам передних дверей и боковым вентиляционным отверстиям.
-  = к области головы через регулируемые вентиляционные отверстия
-  = к ветровому стеклу и нише для ног с отводом небольшого количества воздуха к окнам передних дверей и боковым вентиляционным отверстиям.
-  = к ветровому стеклу и окнам передних дверей с отводом небольшого количества воздуха к боковым вентиляционным отверстиям.

Скорость вращения вентилятора

Регулируйте воздушный поток переключением вентилятора на соответствующую скорость.

Отопление

Режим нормального обогрева

1. Для включения обогрева переведите ручку регулирования температуры в красную зону.
2. Поверните ручку распределения воздуха.
3. Установите ручку регулирования подачи воздуха на требуемую скорость.

Режим максимального обогрева

Режим максимального обогрева позволяет максимально быстро увеличить температуру воздуха в салоне.

Не включайте этот режим на длительные периоды времени. Иначе это может привести к аварии: воздух в салоне может застояться, вследствие чего на окнах может осесть влага, ухудшающая водителю обзор.

Для удаления влаги с окон поверните ручку распределения воздуха в положение  и сдвиньте влево

рычаг режима рециркуляции для обеспечения притока свежего воздуха в салон автомобиля.

Для включения режима максимального обогрева:

1. Переместите рычаг режима рециркуляции воздуха вправо, чтобы войти в режим рециркуляции.
2. Переведите ручку регулирования температуры в конец красной зоны.
3. Установите ручку регулирования скорости вращения вентилятора на максимальную скорость.

Оттаивание ветрового стекла





1. Выключите режим рециркуляции воздуха и поверните ручку распределения воздуха в положение DEFROST .
2. Переведите ручку регулирования температуры в красную зону (теплый воздух).

3. Для быстрого удаления инея установите ручку регулирования подачи воздуха на максимальную скорость.
4. При необходимости откройте боковые вентиляционные отверстия и направьте их на боковые стекла.

Внимание

Разница температур окружающей среды и ветрового стекла может вызвать запотевание стекла, ограничивая таким образом возможность обзора.

Не используйте режим FLOOR/DEFROST (в ноги/обдув стекол)  или DEFROST (обдув стекол)  при очень влажной погоде и ручке управления температурой в синей зоне.

Это может привести к аварии с причинением вреда автомобилю и здоровью.

Система рециркуляции воздуха



Режим рециркуляции воздуха управляется рычажком .

⚠ Предупреждение

Вождение с включенной системой рециркуляции воздуха в течение длительного времени может вызвать сонливость. Периодически включайте внешнюю вентиляцию для притока свежего воздуха.

В режиме рециркуляции уменьшается объем поступающего в салон с улицы воздуха. Если рециркуляция включена без охлаждения, влажность воздуха повышается и возможно запотевание стекол. Качество воздуха в салоне со временем ухудшается, что может вызывать у пассажиров чувство сонливости.

Кондиционер



⚠ Предупреждение

Не следует спать в автомобиле при работающем кондиционере или системе обогрева. Возможно причинение серьезного вреда или смерти из-за недостатка кислорода и/или понижения температуры тела.



Средства управления:

- Температура
- Распределение воздуха

- Скорость вращения вентилятора
- Удаление влаги и инея
- Рециркуляция воздуха 
- Охлаждение 
- Обогрев заднего стекла

Температура





Для регулировки температуры поверните ручку.

красный = тепло

синий = холодно

Распределение воздуха

Выберите воздушное отверстие вращением центральной ручки.

-  = к области головы и к нише для ног
-  = к нише для ног с отводом небольшого количества воздуха к ветровому стеклу, окнам передних дверей и боковым вентиляционным отверстиям.
-  = к области головы через регулируемые вентиляционные отверстия
-  = к ветровому стеклу и нише для ног с отводом небольшого количества воздуха к окнам передних дверей и боковым вентиляционным отверстиям.
-  = к ветровому стеклу и окнам передних дверей с отводом небольшого количества воздуха к боковым вентиляционным отверстиям.

Скорость вращения вентилятора

Регулируйте воздушный поток переключением вентилятора на соответствующую скорость.

Осушение ветрового стекла



1. Выключите режим рециркуляции воздуха и поверните ручку распределения воздуха в положение DEFROST .
2. Включите охлаждение .
3. Выберите нужную температуру.
4. Установите ручку регулирования подачи воздуха на требуемую скорость.

Система рециркуляции воздуха



Режим рециркуляции воздуха управляется рычажком .

⚠ Предупреждение

Вождение с включенной системой рециркуляции воздуха в течение длительного времени может вызвать сонливость. Периодически включайте внешнюю вентиляцию для притока свежего воздуха.

В режиме рециркуляции уменьшается объем поступающего в салон с улицы воздуха. Если рециркуляция включена без охлаждения, влажность воздуха повышается и возможно запотевание стекол. Качество воздуха в салоне со временем ухудшается, что может вызывать у пассажиров чувство сонливости.

Охлаждение

Управляется кнопкой  и работает только при работающем двигателе и вентиляторе.

Кондиционер охлаждает воздух и удаляет из него влагу (осушает), когда наружная температура пре-

вышает температуру замерзания. Образовавшийся конденсат может капать из-под автомобиля.

Если охлаждение или осушение не требуется, отключите систему охлаждения для экономии топлива.

Если ручка регулирования подачи воздуха находится в положении OFF, кондиционирование воздуха не осуществляется.

Даже при включенном кондиционере воздух будет теплым, если ручка температуры установлена в красную зону.

Для выключения системы кондиционирования воздуха поверните ручку управления вентилятором в положение 0.

Внимание

Используйте только рекомендованный хладагент.

⚠ Предупреждение

Системы климат-контроля должны обслуживаться только квалифицированными работниками. При неправильных методах обслуживания возможно причинение травмы.

Нормальное охлаждение

1. Включите систему кондиционирования воздуха.
2. Переведите ручку регулирования температуры в синюю зону.
3. Поверните ручку распределения воздуха.
4. Установите ручку регулирования подачи воздуха на требуемую скорость.

Максимальное охлаждение



Используется для максимального охлаждения воздуха в салоне в жаркую погоду или при длительном нахождении автомобиля на солнце.

1. Включите систему кондиционирования воздуха.
2. Переместите рычаг режима рециркуляции воздуха вправо, чтобы войти в режим рециркуляции.

3. Переведите ручку регулирования температуры в конец синей зоны.
4. Установите ручку регулирования подачи воздуха на максимальную скорость.

Электронная система климат-контроля

⚠ Предупреждение

Не следует спать в автомобиле при работающем кондиционере или системе обогрева. Возможно причинение серьезного вреда или смерти из-за недостатка кислорода и/или понижения температуры тела.



Средства управления:



AUTO: автоматический режим, все настройки, кроме температуры, выбираются системой автоматически

Temperature: предварительный выбор требуемой температуры

Следующие функции допускают ручную подстройку с отключением автоматического режима:

Fan speed: настраиваемый воздушный поток

MODE: настраиваемое распределение воздушных потоков

-  = удаление влаги и инея
- 0** = включение и отключение системы
-  = включение и отключение охлаждения
-  = рециркуляция воздуха

Обогрев заднего стекла  ⇨ 29.

В автоматическом режиме поток воздуха регулируется скоростью вращения вентилятора и выбором направлений.



Электронная система климат-контроля полностью работоспособна только при работающем двигателе.

Примечание

При включении ручкой MODE более трех типов распределения воздуха возможно нажатием и удержанием кнопки AUTO в течение 3 секунд переключаться между шкалами Цельсия и Фаренгейта.

Датчик солнечного излучения

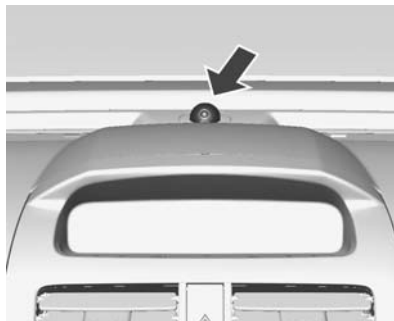

Датчик солнечного света расположен перед соплами обдува ветрового стекла. При работе в режиме AUTO этот датчик реагирует на солнечный свет.

Примечание

Для получения точных данных не закрывайте датчик солнечного света.

Датчик температуры



При работе в режиме **AUTO** получаемые этим датчиком данные о температуре в салоне автомобиля используются для настройки системы вентиляции.

Примечание

Не наклеивайте этикетки поверх датчика температуры, поскольку это затруднит его работу.

Автоматический режим AUTO

Базовая настройка, обеспечивающая максимальный комфорт:

1. При нажатии клавиши **AUTO** автоматически включается система кондиционирования.
2. Откройте все вентиляционные отверстия.
3. Установите необходимую температуру с помощью правой вращающейся ручки.

В автоматическом режиме управление всеми вентиляционными отверстиями осуществляется автоматически. Поэтому вентиляционные отверстия должны быть всегда открыты.

Предварительная установка температуры

Установка требуемой температуры производится вращением ручки.

красный = тепло
синий = холодно



Если установлена минимальная температура, система климат-контроля работает при максимальном охлаждении.

Если установлена максимальная температура, система климат-контроля работает при максимальном обогреве.

Для включения максимального охлаждения нажмите кнопку **AUTO** и установите температуру **LO**. Затем выберите режим рециркуляции, и распределение воздуха автоматически переключится на  при максимальных оборотах охлаждающего вентилятора.

Для включения максимального обогрева нажмите кнопку **AUTO** и установите температуру **HI**. Режим рециркуляции переключается на забор наружного воздуха, и распределение потоков воздуха автоматически переключается на  при скорости вентилятора отопителя Auto **HI** (7-я скорость из 8).

Осушение и оттаивание стекол

1. Нажмите кнопку .
2. Температура и распределение воздуха устанавливаются автоматически, а вентилятор работает со скоростью не ниже, чем скорость, соответствующая шестой ступени из восьми.
3. Для возврата к автоматическому режиму нажмите кнопку  или **AUTO**.

Примечание

Система кондиционирования воздуха не работает в автоматическом режиме зимой.

Ручные настройки

Параметры работы системы климат-контроля можно изменять с помощью кнопок и ручек регуляторов в соответствии с приведенным ниже описанием.

При ручном изменении какого-либо параметра автоматический режим управления отключится.

Скорость вращения вентилятора







Поверните ручку левого регулятора. При вращении ручки по часовой стрелке скорость вращения вентилятора возрастает, а против часовой — падает.

Для возврата к автоматическому режиму: Нажмите кнопку **AUTO**.

Распределение воздуха MODE



Вращением ручки **MODE** выполните регулировку. Способ распределения воздуха отображается на дисплее.

-  = к области головы и к нише для ног
-  = к нише для ног с отводом небольшого количества воздуха к ветровому стеклу, окнам передних дверей и боковым вентиляционным отверстиям.
-  = к области головы через регулируемые вентиляционные отверстия
-  = к ветровому стеклу и нише для ног с отводом небольшого количества воздуха к окнам передних дверей и боковым вентиляционным отверстиям.
-  = к ветровому стеклу и окнам передних дверей с отводом небольшого количества воздуха к боковым вентиляционным отверстиям.

Для возврата к автоматическому распределению воздуха нажмите кнопку **AUTO**.

Охлаждение

Включается и выключается кнопкой .

Кондиционер охлаждает воздух и удаляет из него влагу (осушает), когда наружная температура превышает заданный уровень. Образовавшийся конденсат может капать из-под автомобиля.

Если охлаждение или осушение не требуется, отключите систему охлаждения для экономии топлива.

Внимание

Используйте только рекомендованный хладагент.

⚠ Предупреждение

Системы климат-контроля должны обслуживаться только квалифицированными работниками. При неправильных методах обслуживания возможно причинение травмы.

Ручной режим управления рециркуляцией воздуха

Ручной режим рециркуляции воздуха включается и отключается кнопкой .

⚠ Предупреждение

В режиме рециркуляции уменьшается объем поступающего в салон с улицы воздуха. Если рециркуляция включена без охлаждения, влажность воздуха повышается, и возможно запотевание стекол. Качество воздуха в салоне со временем ухудшается, что может вызывать у пассажиров чувство сонливости.

Выключение системы

Поворотом левой ручки в положение **0** отключаются все функции системы обогрева, вентиляции и охлаждения.

Вентиляционные отверстия

Регулируемые решетки вентиляционных отверстий

Чтобы испаритель не обмерзал из-за недостаточного потока воздуха, при включенном охлаждении должно быть открыто хотя бы одно вентиляционное отверстие.

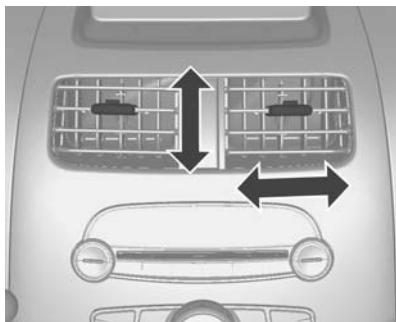

Центральное отверстие не закрывается полностью.

Наклоняя и поворачивая решетку, установите требуемое направление потока воздуха.



Чтобы открыть боковые вентиляционные отверстия, нажмите на крышку каждого отверстия и поверните ее в нужном направлении.

Если вам не нужен поток воздуха, закройте отверстие крышкой.

⚠ Предупреждение

Не прикреплять к ламелям сопел обдува никаких посторонних предметов. Опасность повреждения и травмирования в случае аварии.

Неподвижные вентиляционные отверстия

Дополнительные вентиляционные отверстия располагаются под ветровым стеклом, под окнами передних дверей и в нишах для ног.

Техническое обслуживание

Воздухозаборник

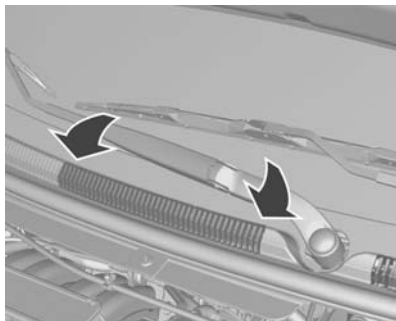

Воздухозаборник перед ветровым стеклом в отсеке двигателя должен содержаться в чистоте для беспрепятственного всасывания воздуха. Удаляйте с него листья, грязь и снег.

Фильтр салона

Воздушный фильтр для салона автомобиля

Фильтр задерживает пыль, сажу, пыльцу, споры, присутствующие в поступающем через воздухозаборник в салон автомобиля воздухе.

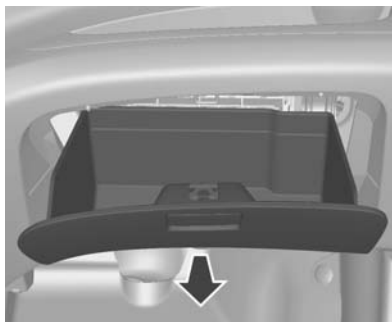

Замена фильтра:

1. Извлечение перчаточного ящика

Для извлечения перчаточного ящика откройте его и отклоните вверх.

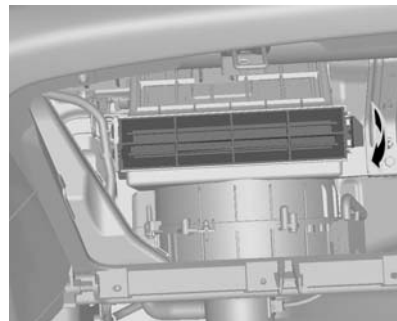

2. Для снятия крышки фильтра потяните за ее правую часть.
3. Замените фильтр кондиционера воздуха.
4. Установите крышку фильтра и перчаточный ящик в обратном порядке.

Примечание

Для замены фильтра рекомендуем обратиться в авторизованный сервис-центр.

Внимание

Более частое обслуживание воздушного фильтра требуется при постоянной езде по пыльным и не мощным дорогам или в условиях загрязнения воздуха.

Эффективность фильтра снижается, и это наносит вред органам дыхания.

Нормальная работа кондиционера

Чтобы поддерживать эффективность системы на постоянном уровне, необходимо хотя бы на несколько минут раз в месяц независимо от погоды и времени года включать охлаждение. Работа системы с охлаждением невозможна при низкой наружной температуре.

Обслуживание

Для обеспечения оптимальной эффективности охлаждения рекомендуется раз в год проверять систему климат-контроля.

- Испытание на функциональность и герметичность
- Функциональность обогрева
- Проверка наличия утечек
- Проверка приводных ремней
- Очистка дренажа конденсатора и испарителя
- Проверка работоспособности

Внимание

Используйте только рекомендованный хладагент.

⚠ Предупреждение

Системы климат-контроля должны обслуживаться только квалифицированными работниками. При неправильных методах обслуживания возможно причинение травмы.

Вождение и управление автомобилем

Советы водителю	116
Запуск и эксплуатация	116
Отработавшие газы	118
Автоматическая коробка передач	119
Механическая коробка передач	124
Тормозная система	125
Система регулировки плавности хода	128
Система обнаружения объектов	129
Топливо	131

Советы водителю

Управление автомобилем

Никогда не двигайтесь под уклон с неработающим двигателем

В этой ситуации многие системы не работают (например, тормозной сервомеханизм, усилитель рулевого управления). Такое вождение представляет опасность для находящихся в машине и для окружающих.

Педали

Около педалей не допускается присутствие ковриков, могущих препятствовать свободному ходу педалей.

Запуск и эксплуатация

Обкатка нового автомобиля

Для сохранения высоких эксплуатационных характеристик, а также продления срока службы автомобиля первые несколько сотен километров соблюдайте следующие рекомендации:

- Избегайте резких стартов с полностью открытой дроссельной заслонкой.
- Не допускайте работы двигателя на чрезмерно высоких оборотах.
- Избегайте резких торможений, кроме экстренных ситуаций. Соблюдение этого требования необходимо для правильной приработки тормозов.
- Во избежание повреждения двигателя и для экономии топлива не допускайте резких стартов, ускорений и продолжительного движения на высокой скорости.

- Избегайте ускорения при полностью открытой дроссельной заслонке на низшей передаче.
- Не буксируйте другие транспортные средства.

Положения замка зажигания

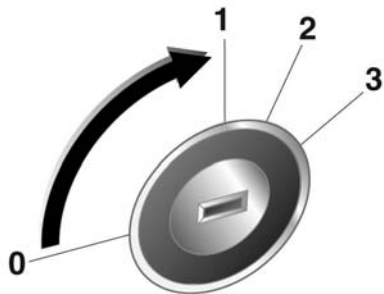

30051

- 0 (LOCK) = зажигание выключено
- 1 (ACC) = зажигание выключено, рулевое колесо разблокировано

- 2 (ON) = зажигание включено
- 3 (START) = Запуск

⚠ Опасность

При движении запрещается поворачивать ключ зажигания в положение 0 или 1.

Отключаются все системы автомобиля и усилитель тормозов с возможным причинением вреда автомобилю, здоровью или даже смерти.

Внимание

Не оставляйте надолго ключ в положении 1 или 2 при неработающем двигателе.

Это приведет к разрядке аккумуляторной батареи.

Запуск двигателя

Запуск двигателя ключом зажигания

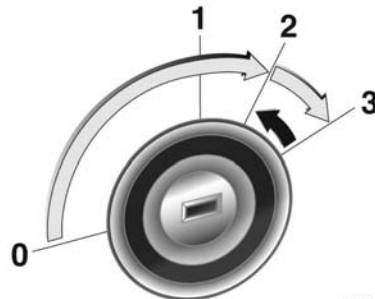

30047

- Поверните ключ в положение 1, немного поверните рулевое колесо для отключения его блокировки
- Механическая коробка передач: выжмите сцепление
- Автоматическая коробка передач: Переведите селектор в положение P или N

- Не нажимайте педаль акселератора.
- Поверните ключ в положение 3, выжимая педали сцепления и тормоза; отпустите педали после запуска двигателя

Перед повторным пуском или для выключения двигателя верните ключ в положение 0.

Внимание

Не допускайте непрерывной работы стартера более 10 секунд.

Если двигатель не запустился, подождите 10 секунд перед повторной попыткой.

Это предотвратит повреждение стартера.

Стоянка

- Не паркуйте автомобиль на легковоспламеняющейся поверхности. Из-за высокой температуры системы выпуска возможно возгорание поверхности.

- Стояночный тормоз включайте только без нажатия кнопки фиксатора. На спусках или подъемах затягивайте стояночный тормоз как можно сильнее. Для уменьшения усилия включения выжмите одновременно педаль тормоза.

- Отключите двигатель и зажигание. Поверните рулевое колесо до срабатывания блокировки.

- Если автомобиль стоит на ровной поверхности или подъеме, перед выключением зажигания включите первую передачу. На подъеме поверните передние колеса от обочины.

Если автомобиль стоит на спуске, перед выключением зажигания включите заднюю передачу. Поверните передние колеса к обочине.

- Заприте автомобиль и включите противоугонную систему.

Отработавшие газы

Выхлопные газы

Опасность

Отработавшие газы двигателя содержат ядовитый угарный газ, не имеющий цвета и запаха и способный, если его вдохнуть, привести к смертельному исходу.

При попадании отработавших газов в салон автомобиля откройте окна. Устраните причину неисправности на станции техобслуживания.

Движение с открытым багажным отделением не рекомендуется, поскольку при этом в салон автомобиля могут попасть отработавшие газы.

Каталитический нейтрализатор

Каталитический нейтрализатор снижает количество вредных веществ в выхлопных газах.

Внимание

Заправка топливом, марка которого не соответствует приведенному на страницах ↗ 131, ↗ 191, может стать причиной повреждения катализатора или других компонентов Вашего автомобиля.

Несгоревший бензин может перегреть и повредить каталитический нейтрализатор. Поэтому избегайте чрезмерно длительных запусков двигателя, не допускайте попадания в топливный бак влаги и не заводите двигатель с толчка или буксировкой.

В случае пропусков зажигания, неравной работы двигателя, снижения эффективности двигателя или

других из ряда вон выходящих проблем как можно быстрее обратитесь в мастерскую для их устранения. При крайней необходимости в течение короткого промежутка времени допустима езда на малой скорости и низких оборотах двигателя.

Автоматическая коробка передач

Автоматическая коробка передач – четырехступенчатая, с электронным управлением.

Четвертая передача – повышающая.

Трогание с места

1. После прогрева двигателя выжмите и удерживайте педаль тормоза и переведите рычаг селектора в положение R, D, 2 или 1.

Внимание

Не переключайтесь между положениями D (передний ход) и R (задний ход) или P (стоянка) во время движения автомобиля. Это приведет к повреждению коробки передач и может стать причиной травмы.

- Отключите стояночный тормоз и отпустите педаль тормоза.
- Медленно нажмите педаль акселератора для трогания с места.

Рычаг переключения передач

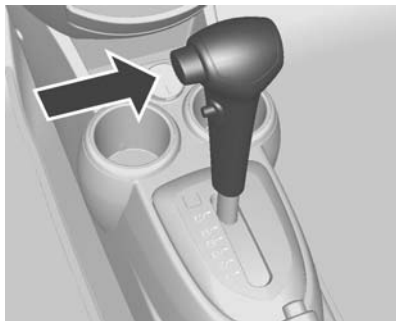

P (СТОЯНКА): Блокируются передние колеса. Переключайтесь в положение P только на стоящем автомобиле и при задействованном стояночном тормозе.

R (ЗАДНИЙ ХОД): Переключайтесь в положение R только на стоящем автомобиле.

N (НЕЙТРАЛЬНОЕ): Нейтральное положение коробки передач.

D: Данное положение предназначено для всех нормальных режимов движения. Позволяет переключаться на все четыре передачи переднего хода. Четвертой повышающей передачей обеспечивается снижение оборотов двигателя, уровня шума и расхода топлива.

2: обеспечивается переключение с 1-й на 2-ю передачу и предотвращается автоматическое переключение на 3-ю или 4-ю передачу.

Переключайтесь на 2 диапазон для увеличения мощности при движении на подъемах и торможении двигателем на крутых спусках.

1: данное положение блокирует коробку передач на первой передаче.

Переключайтесь на 1 диапазон для максимального торможения двигателем на очень крутых спусках.

Внимание

Не нажимайте педаль акселератора при включении передачи.

Запрещается одновременное нажатие педали акселератора и тормоза.

Автомобиль при включении передачи медленно трогается с места после отпущания педали тормоза.

Не допускается использование положения P (стоянка) вместо стояночного тормоза.

Заглушите двигатель, задействуйте стояночный тормоз и извлеките ключ зажигания при выходе из автомобиля.

Запрещается оставлять без присмотра автомобиль с работающим двигателем.

Переключение диапазонов передач

Для переключения между отдельными диапазонами передач необходимо нажимать кнопку разблокировки сбоку рычага переключателя.

При переключении селектора следуйте обозначениям стрелок.

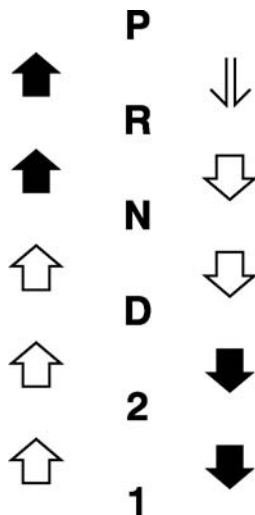

Для переключения нажмите кнопку разблокировки. Стрелками обозначены диапазоны, для которых не требуется нажатие кнопки разблокировки.



Для переключения выжмите педаль тормоза и нажмите кнопку разблокировки.

Диапазоны, для которых требуется нажатие кнопки разблокировки, обозначены стрелками.

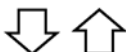

Свободное переключение.

Предупреждение

Во избежание повреждения коробки передач соблюдайте следующие правила:

Не нажимайте педаль акселератора при переключении из положения P или N в положение R, D, 2 или 1.

Это может привести не только к повреждению коробки передач, но и к потере управления автомобилем.

Старайтесь как можно больше использовать положение D.

Запрещается переключение в положение P или R во время движения автомобиля.

При остановке на подъеме не удерживайте автомобиль на месте путем нажатия на педаль акселератора. Используйте рабочий тормоз.

Нажмите педаль тормоза при переключении из положения Р или N в положение R или в передачу переднего хода.

Иначе возможно повреждение коробки передач или неожиданное трогание автомобиля с места, вызывающее потерю водителем управления автомобилем с причинением вреда здоровью, автомобилю или другому имуществу.

Торможение двигателем

Для использования на затяжных спусках эффекта торможения двигателем выполните следующее:

Для автоматической коробки передач при необходимости переключитесь на диапазон передач "2" или "1".

Торможение двигателем наиболее эффективно в диапазоне "1". При переключении на диапазон передач "1" на слишком высокой скорости автоматической коробкой передач сохраняется текущая передача до снижения скорости автомобиля.

Для обычного торможения двигателем переключитесь на диапазон передач "2". Для более эффективного замедления переключитесь на диапазон "1".

Примечание

Использование эффекта торможения двигателем на затяжных спусках позволяет продлить срок службы тормозных механизмов.

Раскачивание автомобиля

Раскачивание автомобиля допускается только при буксовании на песке, в грязи или в снегу.

Попеременно переводите селектор передач в положения D и R.

Не разгоняйте двигатель и не допускайте резких ускорений.

Стоянка

После остановки автомобиля нажатием педали тормоза включите стояночный тормоз, подняв рычаг до упора, и извлеките ключ зажигания.

Понижение передачи

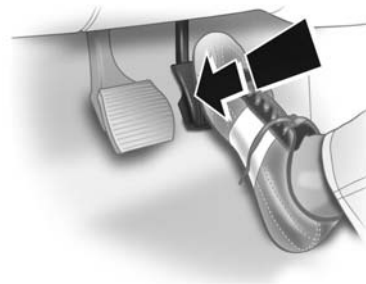

Для более резкого ускорения нажмите педаль акселератора до упора и удерживайте в таком положении. Коробка передач переключится на более низкую передачу в зависимости от оборотов двигателя.

Отключение повышающей передачи

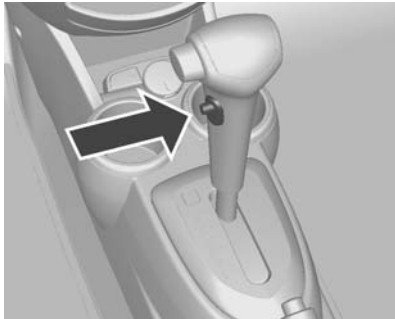

Четвертая передача коробки передач является повышающей.

Для отмены функции повышающей передачи нажмите кнопку повышающей передачи, загорится индикатор O/D OFF в сигнальном блоке неисправности.

Функция O/D OFF используется, когда переключение на четвертую передачу нежелательно, например при затяжных подъемах.

Примечание

Использование повышающей передачи в нормальных условиях езды позволяет экономить топливо.

Неисправности

При неисправности загорается сигнализатор неисправности или сигнализатор автоматической коробки передач. Коробка передач блокируется на определенной передаче и более не допускает переключения ни в автоматическом, ни в ручном режиме.

Устраните причину неисправности в сервис-центре.

Сбой электропитания

При сбое питания рычаг селектора передач невозможно вывести из положения P.

При разрядке аккумуляторной батареи запустите двигатель с помощью пусковых проводов.

Если аккумуляторная батарея не является причиной неисправности, разблокируйте рычаг селектора передач и извлеките ключ из замка зажигания.

Разблокировка рычага селектора передач

Ваш автомобиль оборудован системой блокировки рычага переключателя передач с педалью тормоза (BTSI). Перед выводом селектора из положения "P" (стоянка) включите зажигание и выжмите до упора педаль тормоза. При невозможности вывода селектора из положения "P" при включенном зажигании и нажатой педали тормоза выполните следующее:

1. Отключите зажигание
2. Выжмите и удерживайте педаль тормоза и поднимите рычаг стояночного тормоза.

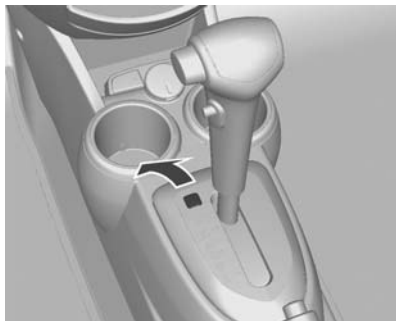

3. Откройте крышку.

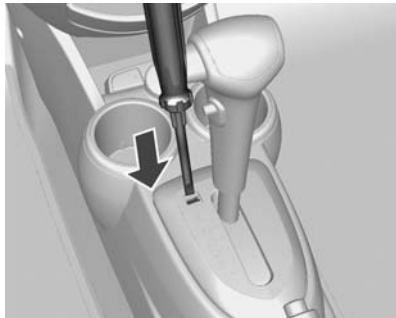

4. Вставьте отвертку в отверстие до упора и выведите селектор из положения "Р". Запустите

двигатель и включите требуемую передачу.

При переводе селектора в положение "Р" произойдет его повторная блокировка.

5. Закройте крышку.
6. Как можно быстрее отремонтируйте автомобиль.

Механическая коробка передач

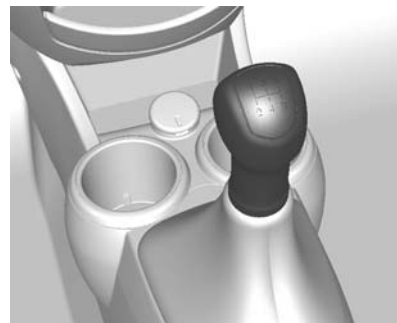

Если передача не включается, установите рычаг в нейтральное положение, отпустите и снова выжмите педаль сцепления; еще раз включите передачу.

Не истирайте сцепление без необходимости. Во время эксплуатации автомобиля полностью выжимайте педаль сцепления. Не используйте эту педаль в качестве опоры для ступни.

Внимание

Не рекомендуется вести автомобиль, положив руку на рычаг переключения передач.

Торможение двигателем

Для механической коробки передач последовательно переключитесь на более низкую передачу.

⚠ Предупреждение

Не снижайте передачу механической коробки передач сразу на две или более ступени.

Это позволит предотвратить повреждение коробки передач или потерю управления и возможные травмы.

Примечание

Использование эффекта торможения двигателем на затяжных спусках позволяет продлить срок службы тормозных механизмов.

Тормозная система

Тормозная система состоит из двух независимых контуров.

При отказе одного контура тормозов автомобиль остается способным к торможению благодаря другому контуру тормозов. Однако эффект торможения достигается только тогда, когда на педаль тормоза производится резкое нажатие. Для этого необходимо гораздо большее усилие. Тормозной путь увеличивается. Прежде чем продолжать поездку, обратитесь за помощью на станцию технического обслуживания.

Внимание

При неисправности одного тормозного контура требуется большее усилие при нажатии педали тормоза и увеличивается тормозной путь. Немедленно обратитесь в сервис-центр для проверки и ремонта тормозной системы. Рекомендуем обратиться в авторизованный сервис-центр.

Если при нажатии педали тормоза ход педали больше нормального хода, возможно, тормозной системе требуется ремонт.

Незамедлительно обратитесь в сервис-центр. Рекомендуем обратиться в авторизованный сервис-центр.

Внимание

Во время движения без необходимости не держите ногу на педали тормоза. Это может привести к ускорению износа компонентов тормозных механизмов. Кроме того, это приводит к перегреву тормозов, вызывая увеличение тормозного пути и снижение безопасности движения.

⚠ Предупреждение

После проезда по глубоким лужам, мойки автомобиля или интенсивного торможения на крутых спусках возможно временное снижение эффективности тормозов. Это обусловлено возможным намоканием или перегревом элементов тормозов.

При временном снижении эффективности тормозов из-за перегрева выполните следующее: При спуске переключитесь на более низкую передачу. Не допускайте длительных торможений.

В случае временного снижения эффективности торможения из-за наличия влаги на компонентах тормозных механизмов для восстановления нормального торможения выполните следующее:

1. Оцените дорожную обстановку в отношении автомобилей сзади.
2. Поддерживайте безопасную скорость и достаточный запас расстояния до автомобилей, едущих сзади и параллельно.
3. Плавно нажимайте педаль тормоза до восстановления нормального торможения.

Антиблокировочная тормозная система

Антиблокировочная тормозная система (АБС) предотвращает блокирование колес.

АБС начинает регулировать тормозное давление, как только появляется тенденция к блокированию колеса. Автомобиль продолжает оставаться управляемым даже при очень резком торможении.

Вмешательство системы АБС в управление заметно по импульсу, ощущаемому на педали тормоза, и характерному звуку, издаваемому в процессе регулирования.

Для оптимального торможения удерживайте педаль тормоза в полностью нажатом положении в течение процесса торможения несмотря на пульсацию педали. Не снижайте давления на педаль.

Не снижайте усилие нажатия на педаль тормоза.

При начале движения автомобиля после включения зажигания возможен кратковременный звук механического контакта. Это нормально и указывает на готовность к работе ABS.

Индикатор (ABS) ⇨ 72.

Неисправность

⚠ Предупреждение

При неисправности ABS колеса могут заблокироваться при более резком, чем обычно торможении. Преимущества ABS при этом становятся недоступны. При резком торможении автомобиль может потерять управляемость и свернуть в сторону.

Устраните причину неисправности в сервис-центре.

Стояночный тормоз

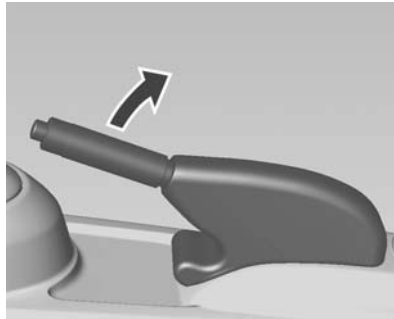

Стояночный тормоз следует всегда затягивать резко, при этом не нажимая на фиксатор. Как можно сильнее следует его затягивать на спуске или подъеме.

Чтобы снять автомобиль со стояночного тормоза, слегка потяните рычаг тормоза вверх, нажмите кнопку фиксатора и полностью опустите рычаг вниз.

Для снижения усилий, прилагаемых к стояночному тормозу, нажмите одновременно педаль тормоза.

Индикатор (P) ⇨ 72.

Система облегчения экстренного торможения

При быстром и сильном нажатии на педаль тормоза автоматически прикладывается максимальное тормозное усилие (полное торможение).

Сохраняйте устойчивое давление на педаль тормоза, пока сохраняется необходимость в полном торможении. Максимальное тормозное усилие автоматически снижается при отпускании педали тормоза.

Система регулировки плавности хода

Электронная система динамической стабилизации

Электронная система динамической стабилизации (ESC) повышает курсовую устойчивость при необходимости, независимо от типа дорожного покрытия или сцепления шин с дорогой. Кроме того, она предотвращает пробуксовку ведущих колес.

Как только автомобиль начинает вилять (недостаточная или избыточная поворачиваемость руля), эффективная мощность двигателя снижается и колеса начинают тормозиться по отдельности. Это существенно повышает устойчивость автомобиля на скользких дорожных покрытиях.

Система ESC включается, когда гаснет индикатор .

Пока ESC активна, мигает индикатор .

Предупреждение

Эта система активной безопасности не дает водителю прав на рискованный стиль вождения.

Скорость движения должна соответствовать дорожным условиям.

Индикатор  \rightarrow 73.

Отключение



Для езды с использованием наилучших рабочих характеристик автомобиля систему ESC можно отключить: кнопкой .

Светится индикатор .

ESC повторно включается кнопкой .

Система ESC также включается после очередного включения зажигания.

При активном участии системы ESC в повышении устойчивости автомобиля сбросьте скорость и уделите дополнительное внимание дорожным условиям. Система ESC в автомобиле является лишь вспомогательным устройством. Когда автомобиль начинает использоваться за рамками физических ограничений, он может стать неуправляемым. Поэтому не стоит излишне полагаться на эту систему. Соблюдайте правила безопасного вождения.

Система обнаружения объектов

Система облегчения парковки

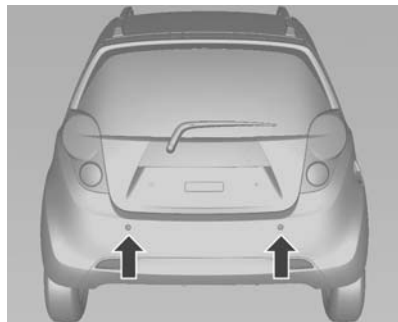

Система помощи при парковке служит для помощи водителю при движении задним ходом: при обнаружении за автомобилем препятствия звучит звуковой сигнал.

Система включается автоматически при переводе ключа зажигания в положение ON и установке селектора коробки передач в положение R.

Система отключается при скорости автомобиля выше 5 км/ч.

Включение звукового сигнала при переключении селектора в положение R указывает на нормальные условия.

В этот момент можно определить расстояние между автомобилем и препятствием, о котором предупреждает сигнал.

Не путайте этот сигнал с непрерывным звуковым сигналом, раздающимся, когда до препятствия 40 см.

Внимание

Наличие следующих признаков указывает на неисправность системы помощи при парковке. Звуковой сигнал звучит 3 раза подряд при отсутствии препятствий рядом с задним бампером. При первой возможности обратитесь в сервис-центр. Рекомендуем обратиться в авторизованный сервис-центр.

Звуковой сигнал и дальность действия

1-й сигнал

около 0,8–1,5 м от заднего бампера

2-й сигнал

около 80 см от заднего бампера

3-й сигнал

около 20–40 см от заднего бампера

Звуковой сигнал

два гудка

четыре гудка

непрерывно

Внимание

К системе помощи при парковке следует относиться только как к дополнительной функции. Водитель должен следить за обстановкой позади автомобиля.

Сигнал звучит по-разному в зависимости от характера препятствия.

Если датчик замерз или забит грязью, звуковой сигнал может не включиться.

Не нажимайте и не царапайте поверхность датчика. Это может повредить покрытие.

Возможен сбой системы помощи при парковке при движении по неровной поверхности, например в лесу, на гравийной или ухабистой дороге, на уклонах.

Системой помощи при парковке могут не распознаваться острые предметы, толстая зимняя одежда и другие толстые и мягкие материалы могут поглощать радиоволны.

Внимание

При наложении внешних звуковых сигналов (металлический звук или шум воздушного тормоза тяжелых грузовых автомобилей) в системе помощи при парковке возможны сбои.

Загрязненные датчики очищайте мягкой губкой и чистой водой.

Система может не зафиксировать такие объекты на очень близком расстоянии (приблизительно 25 см) или на расстоянии около 1 м.

Обязательно смотрите в зеркала или поворачивайте голову назад. Необходимо соблюдать обычные меры предосторожности при движении задним ходом. Во избежание повреждения не нажимайте и не ударяйте датчики, при мойке автомобиля не направляйте на датчики струю под высоким давлением.

Внимание

Верхняя часть автомобиля может удариться до того, как датчик сработает. Поэтому в процессе парковки обязательно нужно смотреть в зеркала заднего вида или поворачивать голову назад.

Система помощи при парковке работает корректно на поверхностях без вертикальных перепадов.

Топливо

Сорта топлива для бензиновых двигателей

Используйте только неэтилированный бензин, соответствующий DIN EN 228.

Допускается использование стандартных видов топлива с аналогичными характеристиками и объемной долей этанола не более 10%.

Используйте бензин с рекомендованным октановым числом ↗ 191. При использовании бензина со слишком низким октановым числом снижается мощность и крутящий момент двигателя и немного возрастает расход топлива.

Внимание

При использовании бензина с низким октановым числом возможно нарушение процесса сгорания и двигатель может быть поврежден.

Заправка

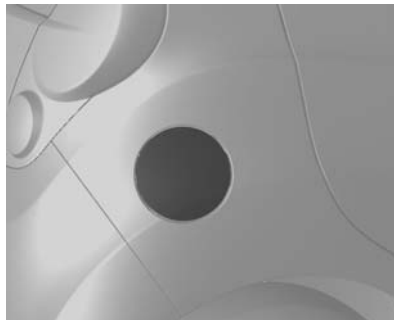

Внимание

При использовании топлива не надлежащего сорта или при добавлении в топливо неправильных присадок возможны серьезные повреждения двигателя и каталитического нейтрализатора.

Для дозаправки топливом используйте только топливо (бензин или дизельное топливо), предписанное для данного автомобиля. При заправке бензином автомобиля с дизельным двигателем возможно серьезное повреждение автомобиля. Если автомобиль оборудован дизельным двигателем, то убедиться в использовании правильного топлива можно, посмотрев информацию на крышке заливной горловины топливного бака.

В целях безопасности канистры, насосы и шланги должны быть надлежащим образом заземлены. Разряд статического электричества может вызвать воспламенение паров бензина. Это может привести к ожогам и повреждению автомобиля.

⚠ Опасность

Перед заправкой топлива выключите двигатель и дополнительные отопители, имеющие собственные камеры сгорания. Отключите мобильные телефоны.

Электромагнитные волны и токи мобильных телефонов могут привести к воспламенению паров топлива.

Топливо является легковоспламеняющимся и взрывоопасным веществом. Не курите. Не допускайте открытого огня и искрообразования. Во время заправки соблюдайте инструкции и правила техники безопасности заправочной станции.

Перед открытием крышки топливного бака или прикосновением к заправочному пистолету снимите электростатический заряд с рук прикосновением к чему-либо, снимающему статические заряды.

При заправке не предпринимайте ничего, вызывающего появление электростатического разряда, например не садитесь и не выходите из автомобиля. Статический электрический разряд может привести к воспламенению паров топлива.

При появлении в салоне автомобиля запаха топлива немедленно устраните причину неисправности на станции техобслуживания.



1. Заглушите двигатель.

2. Потяните вверх рычаг отпирания лючка горловины топливного бака, расположенный на полу впереди слева от сиденья водителя.
3. Медленно поверните против часовой стрелки крышку горловины топливного бака. В случае появления шипящего звука дождитесь его прекращения, прежде чем полностью отвинчивать крышку. Откидная крышка топливного бака расположена на панели задней правой боковины.

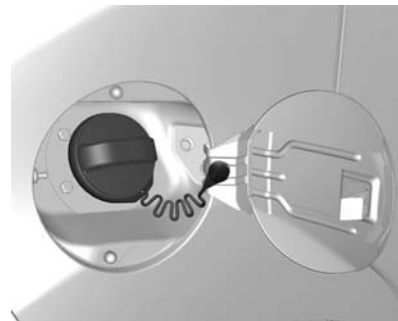

4. Снимите крышку. Крышка привязана к автомобилю.
5. После заправки установите крышку на место. Поверните крышку по часовой стрелке до щелчков.
6. Плотнo закройте и защелкните откидную крышку топливного бака.

Примечание

Если в холодную погоду лючок горловины топливного бака не открывается, слегка постучите по нему. Затем попытайтесь открыть еще раз.

Внимание

Перелившееся топливо следует немедленно вытереть.

Уход за автомобилем

Общие сведения	134
Проверка автомобиля	135
Замена ламп	149
Электрооборудование	155
Автомобильный инструмент ...	160
Колеса и шины	161
Запуск от дополнительной АКБ	171
Буксировка	173
Внешний вид	176

Общие сведения

Аксессуары и модернизация автомобиля

Рекомендуется использовать только оригинальные и разрешенные для применения на Вашем автомобиле детали и дополнительные устройства. Мы не рекомендуем применение и не гарантируем надежность другой продукции, даже если она официально сертифицирована.

Не допускается вносить изменения в систему электрооборудования, например модифицировать электронные блоки управления (заменять компоненты или модифицировать программное обеспечение).

Внимание

Не вносите изменения в автомобиль. Это может негативно сказаться на эксплуатационных качествах, сроке службы и безопасности автомобиля, а гарантийные обязательства могут оказаться недействительными при возникновении каких-либо проблем, связанных с этими изменениями.

Хранение автомобиля

Длительное хранение

При постановке автомобиля на хранение на несколько месяцев выполните следующее:

- Вымойте автомобиль и нанесите воск.
- Проверьте наличие слоя воска в моторном отсеке и на днище автомобиля.
- Полностью заправьте топливный бак.

- Очистите и защитите резиновые уплотнители.
- Замените моторное масло.
- Слейте жидкость из бачка стеклоомывателя.
- Проверьте противокоррозионные свойства и морозоустойчивость охлаждающей жидкости.
- Установите давление в шинах, предписанное для полной загрузки.
- Поставьте автомобиль в сухом и хорошо проветриваемом месте. Включите первую передачу или передачу заднего хода. Примите меры, чтобы автомобиль не скатывался.
- Не включайте стояночный тормоз.
- Откройте капот, закройте все двери и запирайте автомобиль.
- Снимите зажим с минусового контакта аккумуляторной батареи автомобиля. Убедитесь, что все системы, включая противоголодную, отключены.
- Закройте капот.

Ввод в эксплуатацию

Когда вы захотите снова воспользоваться автомобилем:

- Подключите зажим к минусовой клемме аккумуляторной батареи автомобиля. Включите электростеклоподъемники.
- Проверьте давление в шинах.
- Заполните бачок стеклоомывателя.
- Проверьте уровень моторного масла.
- Проверьте уровень охлаждающей жидкости.
- При необходимости установите на место номерной знак.

Утилизация отработавшего срок службы автомобиля

Информация о центрах утилизации отработавших срок службы автомобилей и способах утилизации содержится на нашем веб-сайте. Вам лишь остается доверить эту работу соответствующему центру.

Проверка автомобиля

Выполнение работ

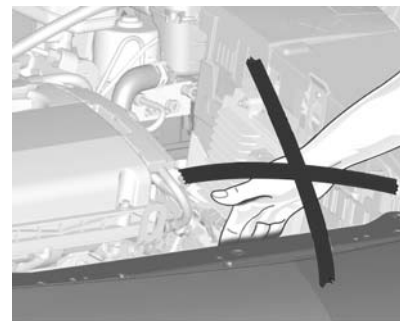

⚠ Предупреждение

Проверки в моторном отсеке можно выполнять только при выключенном зажигании.

Вентилятор радиатора может заработать даже при выключенном зажигании.

⚠ Опасность

В системе зажигания используется очень высокое напряжение. Не прикасайтесь.

Капот

Открывание



1. Потяните за расцепляющий рычаг и верните его в исходное положение.

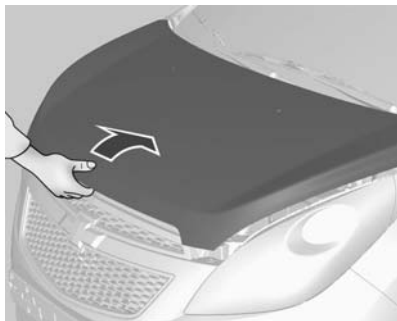

2. Потяните ручку замка и откройте капот.

⚠ Предупреждение

Если двигатель не успел остыть, не касайтесь никаких элементов в основании капота, кроме губчатого уплотнения.

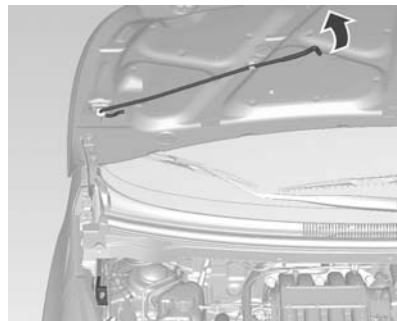

3. Слегка потяните из держателя вверх стержень опоры. Затем зацепите его за крючок в левой части отсека двигателя.

Закрывание

Перед закрытием капота уложите опору в держатель.

Опустите капот и дайте ему упасть в фиксатор замка. Убедитесь, что капот зафиксирован.

⚠ Предупреждение

Обязательно соблюдайте следующие меры предосторожности: Перед началом движения потяните за передний край капота и убедитесь, что капот закрыт.

Запрещается тянуть за рукоятку отпирания капота во время движения автомобиля.

Запрещается движение автомобиля с открытым капотом. Открытый капот закрывает передний обзор.

При движении с открытым капотом возможно столкновение с причинением вреда автомобилю или другому имуществу, травмы или даже смерти.

Общий вид моторного отсека

Бензиновый двигатель

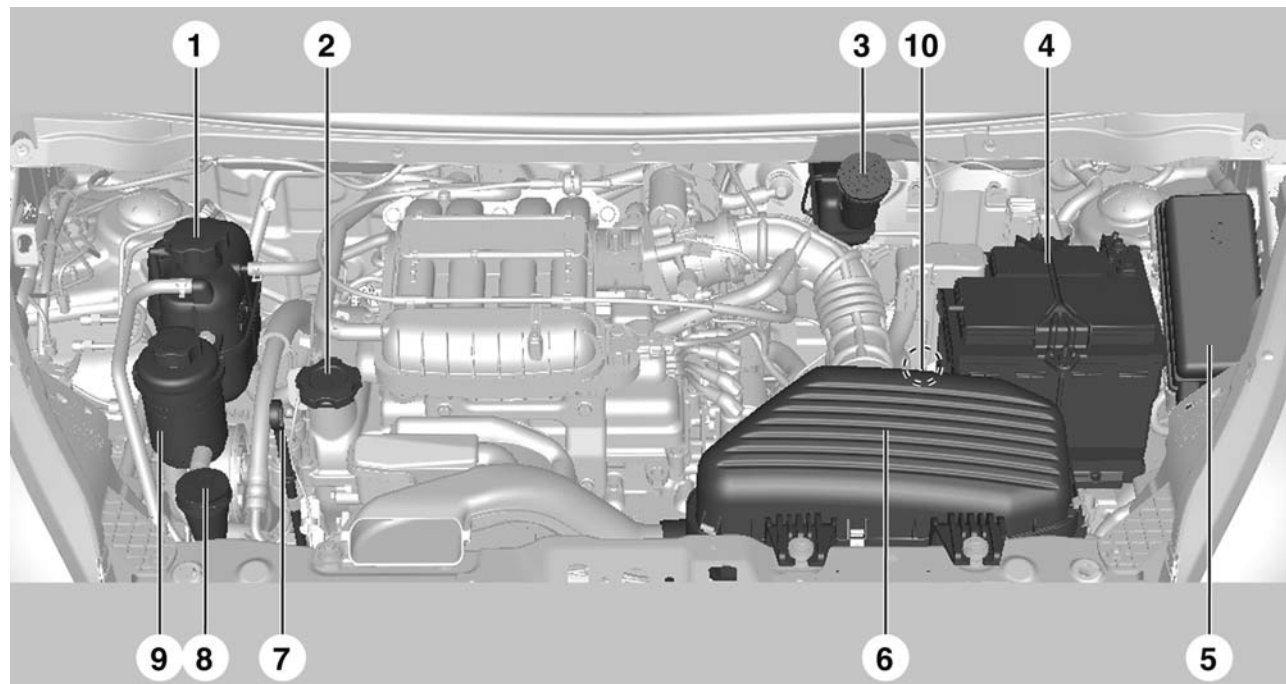

1. Емкость с охлаждающей жидкостью двигателя
2. Пробка заливной горловины моторного масла
3. Емкость с тормозной жидкостью
4. Аккумуляторная батарея
5. Блок предохранителей
6. Воздушный фильтр двигателя
7. Щуп для измерения уровня моторного масла
8. Емкость с жидкостью для стеклоомывателя
9. Емкость с рабочей жидкостью усилителя рулевого управления
10. Масляный щуп автоматической коробки передач

Моторное масло

Перед длительной поездкой в автомобиле рекомендуется вручную проверять уровень моторного масла.

Проверку следует производить, остановив автомобиль на ровной поверхности. При этом двигатель должен быть прогрет до уровня рабочей температуры и выключен не менее чем за 5 минут до проверки.

Вытащите щуп для измерения уровня масла, тщательно вытрите его, вставьте обратно до упора на ручке, вытащите снова и посмотрите уровень моторного масла.

Вставьте щуп до упора на ручке и поверните его на пол-оборота.

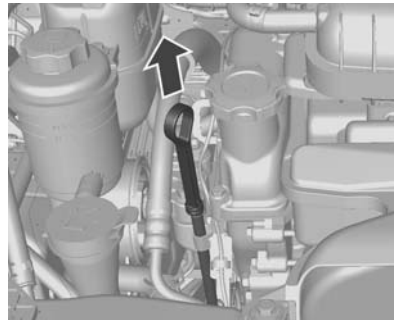

При снижении уровня моторного масла до отметки **MIN** долейте масло в двигатель.

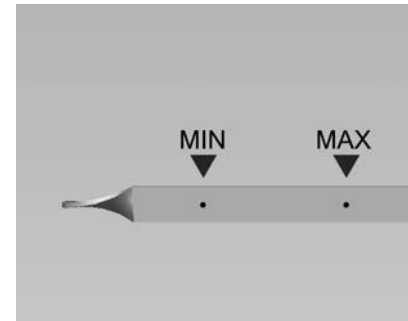

Рекомендуем использовать моторное масло той же самой марки, которое было залито при последней замене.

Уровень моторного масла не должен превышать отметку **MAX** на масляном щупе.

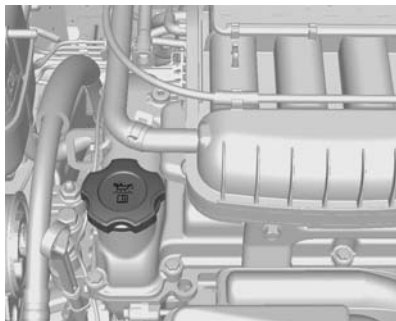

Крышка маслоналивной горловины двигателя находится на крышке распределителя.

Внимание

Излишки масла необходимо слить или откачать.

Заправочные объемы и вязкость
 ⇨ 196, ⇨ 186.

⚠ Предупреждение

Моторное масло является ядовитой жидкостью и при проглатывании может вызвать отравление или смерть.

Храните вне досягаемости детей.

Избегайте регулярного или длительного контакта моторного масла с кожей.

Открытые участки кожи промойте мылом и водой или специальным очистителем.

В процессе слива моторного масла будьте очень осторожны, поскольку оно может быть горячим и причинить ожоги!

Жидкость для автоматической коробки передач

Нормальная работа и долговечность автоматической коробки передач обеспечиваются поддержанием требуемого уровня рабочей

жидкости. При слишком высоком или слишком низком уровне жидкости возможно возникновение неисправности.

Уровень рабочей жидкости проверяется при работающем двигателе и селекторе автоматической коробки передач в положении P. Двигатель и коробка передач должны быть прогреты до нормальной рабочей температуры. Автомобиль должен быть припаркован на ровной горизонтальной площадке.

Нормальная рабочая температура жидкости (примерно 70–80°C) достигается непродолжительной поездкой.

Проверка уровня жидкости в автоматической коробке передач

Если жидкость для автоматической коробки передач загрязнена или обесцветилась, замените жидкость.

Используйте только жидкость, указанную в таблице жидкостей данного руководства.

Уменьшение уровня жидкости указывает на утечку из автоматической коробки передач. При обнаружении утечки замечена срочно обратитесь в сервис-центр для устранения неисправности. Рекомендуем обратиться в авторизованный сервис-центр.

Внимание

Следите за тем, чтобы в жидкость коробки передач не попала грязь или посторонние вещества.

Загрязненная жидкость может вызвать серьезную поломку автоматической коробки передач и привести к дорогостоящему ремонту.

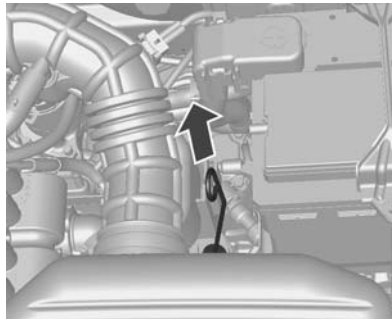

1. Запустите двигатель.
2. Прогрейте двигатель, чтобы температура рабочей жидкости автоматической коробки передач достигла приблизительно $70^{\circ}\text{C} \sim 80^{\circ}\text{C}$.
3. Переведите рычаг селектора из положения "P" в положение "1" и снова в "P". После переключения выждите в каждом положении несколько секунд для полного включения передачи.
4. Извлеките и вытрите мерный щуп.

5. Вставьте масляный щуп в штуцер до упора. Не допускайте соприкосновения щупа с другими деталями.
6. Снова извлеките мерный щуп.
7. Убедитесь, что жидкость на щупе не загрязнена.

Внимание

Вставьте масляный щуп в штуцер до упора. Не допускайте соприкосновения щупа с другими деталями.

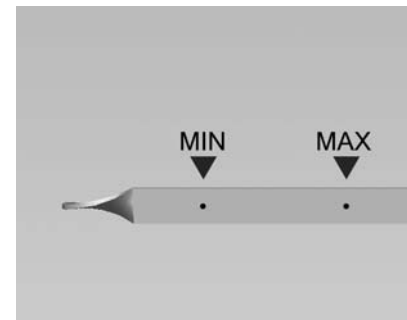

8. Проверьте уровень жидкости. Жидкость на щупе должна находиться между отметками MIN и MAX, как показано на рисунке.
9. При уровне жидкости ниже отметки MIN долейте жидкость до отметки MAX. Не переходите отметку MAX.

Внимание

Избыток жидкости снижает эксплуатационные характеристики автомобиля.

Не добавляйте избыточное количество жидкости в автоматическую коробку передач.

Это может повредить коробку передач.

Воздушный фильтр двигателя

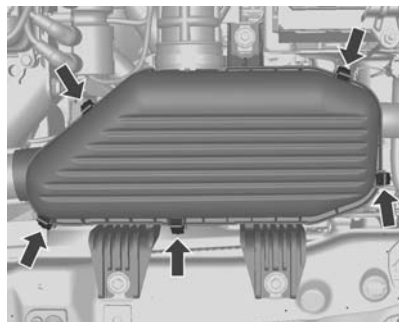

1. Освободите зажимы, удерживающие крышку воздушного фильтра, и откройте ее.
2. Замените воздушный фильтр.
3. Зафиксируйте крышку при помощи зажимов.

Внимание

Для нормальной работы двигателя необходим чистый воздух.

Не пользуйтесь автомобилем без установленного элемента воздушного фильтра.

При езде без правильно установленного элемента воздушного фильтра возможно повреждение двигателя.

Охлаждающая жидкость двигателя

Охлаждающей жидкостью в странах с умеренным климатом обеспечивается защита при морозах примерно до -35°C .

В странах с холодным климатом обеспечивается защита при морозах примерно до -50°C .

Поддерживайте достаточную концентрацию антифриза.

Внимание

Применяйте только разрешенный антифриз.

Уровень охлаждающей жидкости**Внимание**

Слишком низкий уровень охлаждающей жидкости может привести к повреждению двигателя.

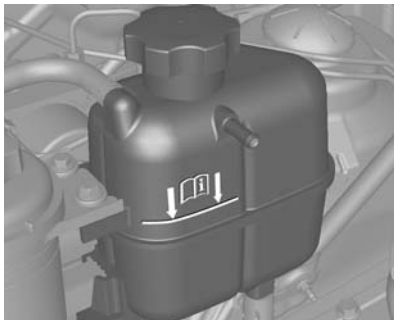

При холодной системе охлаждения уровень охлаждающей жидкости должен быть выше заправочной метки. Если уровень низкий, долейте охлаждающую жидкость.

⚠ Предупреждение

Перед тем как снять крышку расширительного бачка, дайте двигателю остыть. Осторожно отверните крышку, постепенно стравливая давление.

Долейте смесь дистиллированной воды с антифризом, разрешенным к применению на данной модели автомобиля. Плотно заверните крышку. Проверьте концентрацию антифриза и устраните причину его потери на станции техобслуживания.

Примечание

При падении уровня охлаждающей жидкости ниже минимальной отметки залейте в радиатор деминерализованную воду и фосфатный антифриз в соотношении 1:1.

Внимание

Добавление в систему охлаждения водопроводной воды или неправильных ингредиентов может повредить систему охлаждения.

Не допускается использование в системе охлаждения водопроводной воды и антифризов на основе метанола и других спиртов.

Возможен перегрев или даже возгорание двигателя.

Внимание

Охлаждающая жидкость может быть опасным веществом.

Избегайте регулярного или длительного контакта с охлаждающей жидкостью.

После контакта с охлаждающей жидкостью промойте кожу и ногти водой и мылом.

Храните вне досягаемости детей.

Контакт с охлаждающей жидкостью приводит к раздражению кожи, при проглатывании эта жидкость может вызвать отравление или смерть.

Внимание

Доливайте охлаждающую жидкость не чаще, чем рекомендуется.

Если доливать охлаждающую жидкость приходится часто, возможно, двигателю требуется ремонт.

Обратитесь в сервис-центр для проверки системы охлаждения.

Рекомендуем обратиться в авторизованный сервис-центр.

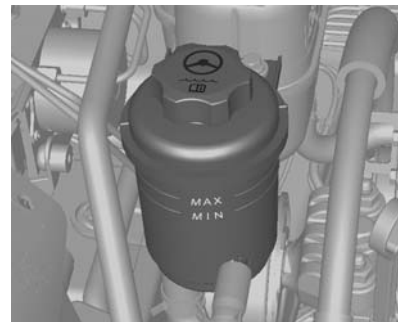
Рабочая жидкость усилителя рулевого управления

Откройте пробку и извлеките щуп. Уровень жидкости в усилителе рулевого управления должен быть между отметками **MIN** и **MAX**.

Если уровень слишком низкий, долейте жидкость усилителя рулевого управления.

Внимание

Даже очень небольшое загрязнение может привести к выходу из строя или к ненадлежащей работе системы рулевого управления. Следует строго следить, чтобы загрязнения не попадали в жидкость в бачке через отверстие, закрытое крышкой бачка, или через штыковой указатель уровня.

Внимание

Не допускается эксплуатация автомобиля при недостатке жидкости в усилителе рулевого управления.

Это может повредить систему рулевого привода с усилителем и привести к дорогостоящему ремонту.

⚠ Предупреждение

Слишком большое количество жидкости может вызвать возгорание или обесцвечивание лакокрасочного покрытия.

Не переполняйте резервуар.

При воспламенении двигателя возможно причинение вреда здоровью, автомобилю или другому имуществу.

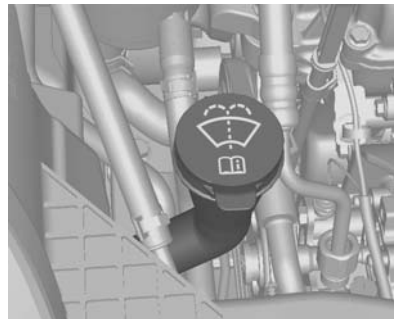
Жидкость омывателя

Заполните смесью чистой воды с требуемым количеством оmyвающей жидкости, содержащей антифриз. Соотношение составных частей см. на этикетке бутылки стеклоомывающей жидкости.

Внимание

При резком понижении температуры или при пониженных значениях температур защиту может обеспечить только жидкость для омывателя с достаточной концентрацией антифриза.

Для долива жидкости омывателя ветрового стекла:

- Используйте только уже готовые жидкости.
- Использование водопроводной воды не допускается. Минеральные вещества, содержащиеся в водопроводной воде, могут закупорить отверстия омывателя ветрового стекла.

- При отрицательной наружной температуре необходимо использовать неразведенные, незамерзающие жидкости соответствующего качества.

Тормозная жидкость

⚠ Предупреждение

Тормозная жидкость ядовита и вызывает коррозию. Постарайтесь, чтобы она не попала в глаза, на кожу, одежду и на окрашенные поверхности.



Уровень тормозной жидкости должен быть между отметками **MIN** и **MAX**.

При ее доливке обеспечьте условия максимальной чистоты, т.к. при загрязнении тормозной жидкости возможны неполадки тормозной системы. Для устранения причины утечки тормозной жидкости обращайтесь на станцию техобслуживания.

Используйте только рекомендованную для автомобиля тормозную жидкость и жидкость для сцепления ↻ 186.

Внимание

Перед снятием крышки бачка для тормозной жидкости тщательно очистите зону вокруг крышки.

Загрязнение тормозной жидкости может нарушить работу системы, что приведет к дорогостоящему ремонту.

При попадании тормозной жидкости на двигатель возможно возгорание.

Не переполняйте резервуар.

При воспламенении двигателя возможно причинение вреда здоровью, автомобилю или другому имуществу.

Внимание

Не утилизируйте отработанную тормозную жидкость вместе с домашними отходами.

Обращайтесь в местные авторизованные организации утилизации отходов.

Отработанная тормозная жидкость и ее емкости опасны. Они могут нанести ущерб здоровью и окружающей среде.

Тормозная жидкость является агрессивным веществом и может вызвать раздражение кожи и слизистой оболочки глаз.

Не допускайте попадания тормозной жидкости на кожу или в глаза. При ее попадании на кожу или в глаза немедленно тщательно промойте пораженную область мылом и водой или средством для мытья рук.

Аккумуляторная батарея

Аккумуляторной батарее автомобиля не требуется обслуживание, при условии что стилем езды обеспечивается ее достаточная подзарядка. При поездках на небольшое расстояние и частых запусках двигателя возможна разрядка аккумуляторной батареи. Не используйте другие потребители тока без необходимости.



Не допускается утилизация аккумуляторных батарей с бытовым мусором. Их следует сдавать в специализированные пункты утилизации.

При простое автомобиля более 4 недель возможна разрядка аккумуляторной батареи. Снимите зажим с минусового контакта аккумуляторной батареи автомобиля.

Перед тем как приступить к подключению и отключению контактов аккумулятора, убедитесь, что зажигание выключено.

⚠ Предупреждение

Во избежание взрыва не располагайте рядом с аккумулятором горячие предметы. Взрыв аккумулятора может привести к повреждению автомобиля, а также чреват опасностью серьезной травмы или смерти.

В электролите содержится серная кислота, которая при прямом контакте может стать причиной травмы или повреждения. Постарайтесь, чтобы она не попала в глаза, на кожу, одежду и на окрашенные поверхности. В случае попадания электролита на кожу немедленно промойте пораженный участок водой и обратитесь за медицинской помощью.

Храните аккумулятор в недоступном для детей месте.

Не наклоняйте открытый аккумулятор.

Табличка с предупредительными знаками



Знаки имеют следующее значение:

- Искры, использование открытого огня и курение запрещаются.
- Всегда используйте средства для защиты глаз. Взрывоопасные газы могут стать причиной потери зрения или травмы.
- Храните аккумуляторную батарею в недоступном для детей месте.

- В аккумуляторной батарее находится серная кислота, которая может стать причиной потери зрения или сильных химических ожогов.
- Дополнительные сведения см. в руководстве по эксплуатации.
- Рядом с аккумуляторной батареей могут присутствовать взрывоопасные газы.

Замена щеток стеклоочистителя



Защита от разрядки аккумуляторной батареи ⇨ 82.

Поднимите рычаг стеклоочистителя. Нажмите расцепляющий рычаг и снимите щетку стеклоочистителя.

Правильная работа стеклоочистителей обеспечивает хороший обзор и безопасное вождение. Регулярно проверяйте состояние щеток стеклоочистителя. Заменяйте затвердевшие, треснувшие, поврежденные или оставляющие разводы на стекле щетки.

Посторонними частицами на ветровом стекле или щетках стеклоочистителя снижается эффективность очистки. При плохом удалении грязи щетками очистите ветровое стекло и щетки хорошим очистителем или мягким моющим средством. Тщательно промойте их водой.

При необходимости повторите процесс. Удалить со стекла следы силикона невозможно. Поэтому никогда не наносите на ветровое стекло автомобиля полироли с силиконом, иначе на стекле останутся ухудшающие видимость полосы.

Не используйте растворители, бензин, керосин или разбавитель краски для чистки стеклоочистителей. Они являются агрессивными веществами и могут повредить щетки и окрашенные поверхности.

Замена ламп

Выключите зажигание, выключите соответствующий выключатель или закройте двери.

Новую лампу держите только за цоколь! Не трогайте стеклянную колбу лампы голыми руками.

Для замены используйте только лампы того же типа.

Замену ламп фар следует производить в отсеке двигателя.

Примечание

После езды в сильный дождь или после мойки стекла некоторых из внешних световых приборов могут оказаться запотевшими.

Причиной является разница температур внутри и снаружи светового прибора.

Это явление схоже с конденсацией влаги на окнах внутри автомобиля при дожде и не указывает на проблемы с автомобилем.

При попадании воды внутрь светового прибора обратитесь в сервис-центр для проверки автомобиля.

Фары**Фары ближнего и дальнего света**

1. Отсоедините гнездовой разъем от лампы.

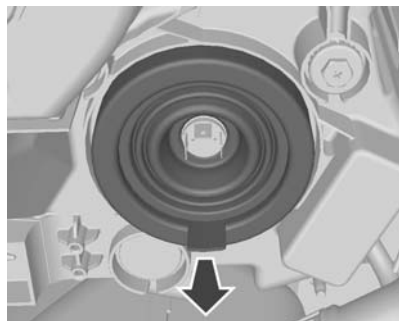

2. Снимите защитную крышку.



3. Нажмите на пружинный зажим и разъедините его.

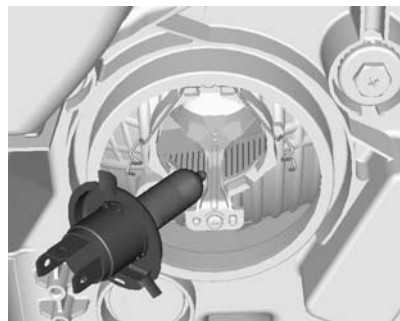

4. Извлеките лампу из корпуса отражателя.
5. При установке новой лампы вставьте ее лапки в прорези отражателя.
6. Закрепите лампу пружинным зажимом.
7. Установите и закройте защитный чехол фары.
8. Подключите разъем к лампе.

Регулировка фар

Свет фар регулируется винтом в верхней части фары.

Внимание

При необходимости регулировки фар рекомендуется обратиться в авторизованный сервис-центр, поскольку эта операция связана с безопасностью.

Габаритные фонари

1. Отсоедините гнездовой разъем от лампы.

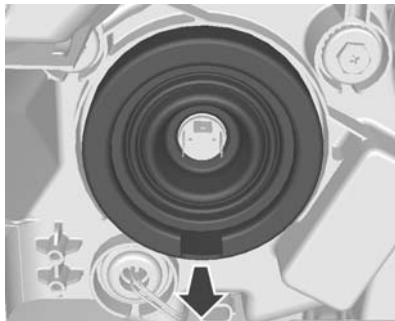

2. Снимите защитную крышку.

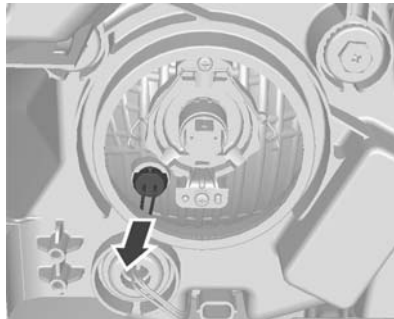

3. Выньте патрон лампы габаритного фонаря из отражателя.



4. Извлеките лампу из гнезда.
5. Вставьте новую лампу.

6. Вставьте патрон в отражатель.
7. Установите и закройте защитный чехол фары.
8. Подключите разъем к лампе.

Противотуманные фары

Замена ламп производится на станции техобслуживания.

Регулировка противотуманных фар

Свет противотуманных фар регулируется винтом в верхней части фары.

Внимание

При необходимости регулировки противотуманных фар рекомендуется обратиться в авторизованный сервис-центр, поскольку эта операция связана с безопасностью.

Передние указатели поворота

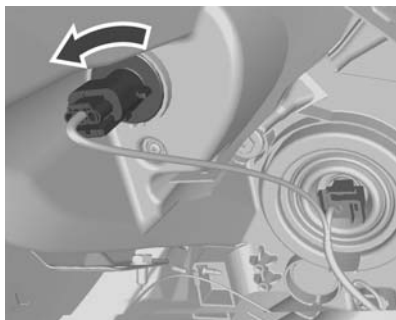

1. Поверните патрон лампы против часовой стрелки и отсоедините его.

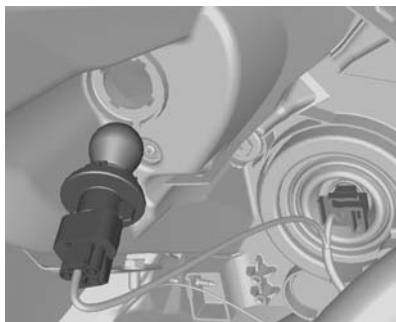

2. Слегка нажмите на лампу в направлении гнезда, поверните ее против часовой стрелки, извлеките и замените на новую.
3. Вставьте патрон лампы в отражатель и, чтобы зафиксировать, поверните его по часовой стрелке.

Задние фонари

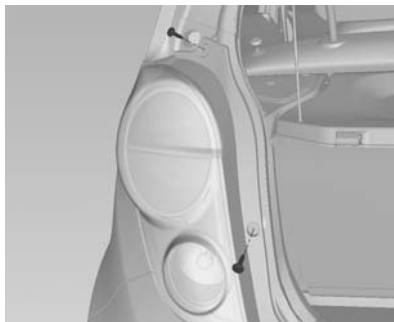

1. Выверните оба винта.
2. Снимите задний фонарь в сборе. Проследите, чтобы кабелепровод остался на месте.

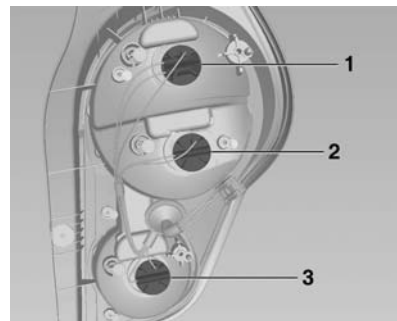

3. Задний габаритный фонарь / стоп-сигнал (1)
Указатель поворота (2)
Фонарь заднего хода – сторона пассажира / задний противотуманный фонарь – сторона водителя (3)



4. Поверните патрон лампы против часовой стрелки.

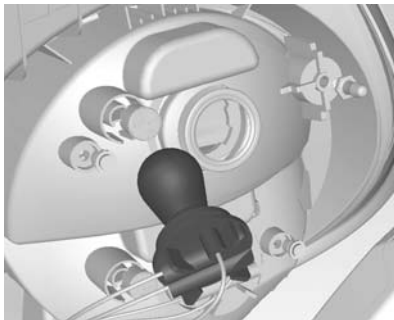

5. Извлеките патрон лампы. Слегка нажмите на лампу в направлении гнезда, поверните ее против часовой стрелки, извлеките и замените на новую.
6. Вставьте патрон лампы в блок заднего фонаря и вверните его. Подсоедините контакт провода. Установите блок заднего фонаря в кузов и затяните винты. Установите крышки и защелкните фиксаторы.
7. Включите зажигание, включите все фонари и проверьте их работу.

Боковые указатели поворота

1. Надавите на указатель поворота в направлении задней части автомобиля и снимите указатель поворота.
2. Поверните патрон лампы против часовой стрелки.

3. Извлеките лампу из патрона и замените ее.
4. Установите указатель поворота в обратном порядке.

Верхний центральный стоп-сигнал

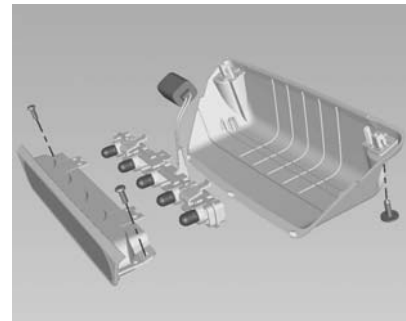

1. Откройте заднюю откидную дверь.
2. Выверните два винта и снимите корпус лампы. Перед снятием корпуса лампы отсоедините штепсельный разъем провода.

3. Отвинтите два винта и снимите блок отражателя.
4. Извлеките лампу, потянув ее из патрона прямо на себя.
5. Установите новую лампу.
6. Установите корпус лампы на место.

Освещение номерного знака

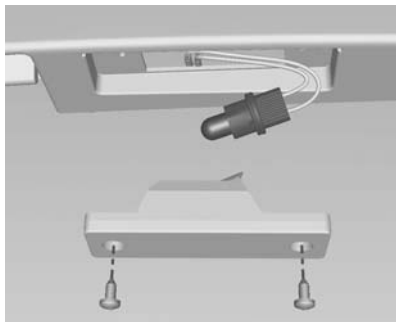

1. Выверните оба винта.
2. Извлеките корпус лампы вниз, стараясь при этом не тянуть за кабель.

Поверните патрон лампы против часовой стрелки и отсоедините его.

3. Извлеките лампу из патрона и замените ее.
4. Вставьте патрон лампы в корпус лампы и поверните по часовой стрелке.
5. Вставьте корпус лампы и закрепите его отверткой.

Освещение салона

1. Для извлечения плафона подцепите противоположную сторону выключателя отверткой с плоским жалом. (Будьте осторожны, чтобы не сделать царапин.)
2. Извлеките лампу.
3. Замените лампу.
4. Установите на место блок освещения.

Освещение багажного отделения

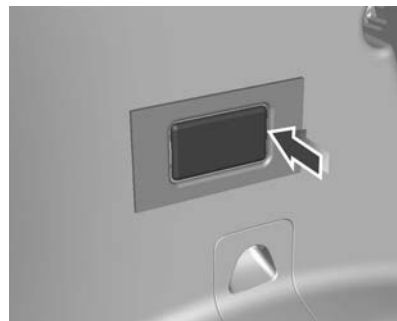

1. Подцепите и снимите плафон с помощью отвертки.

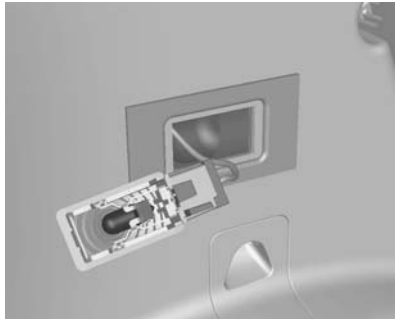

2. Извлеките лампу.
3. Вставьте новую лампу.
4. Установите плафон.

Электрооборудование

Предохранители

Данные на новом предохранителе должны совпадать с данными на перегоревшем предохранителе.

В блоке над положительной клеммой аккумулятора расположена группа основных предохранителей. При необходимости их замены обратитесь на станцию техобслуживания.

Перед заменой предохранителя выключите соответствующий переключатель и зажигание.

Перегоревший предохранитель легко распознается по расплавленной проволоке. Не производите замену предохранителя, пока не будет устранена причина, по которой он перегорел.

Защита некоторых функций обеспечивается несколькими предохранителями.

Могут также устанавливаться предохранители, не выполняющие никакой функции.

Устройство для извлечения предохранителей

Устройство для извлечения предохранителей находится в блоке предохранителей в моторном отсеке.

Для извлечения предохранителей различного типа захватите их съемником сверху или сбоку.

Блок предохранителей в моторном отсеке

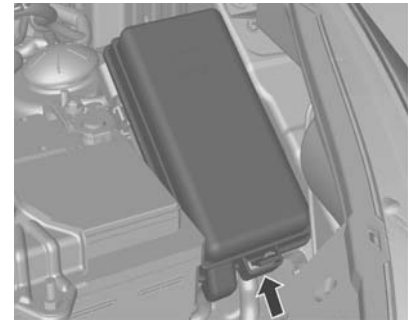

Блок предохранителей находится в моторном отсеке.

Освободите кожух, поднимите его и снимите.

Примечание

Некоторые описания блока предохранителей могут не относиться к вашему автомобилю.

При осмотре блока предохранителей обратите внимание на маркировочную табличку.

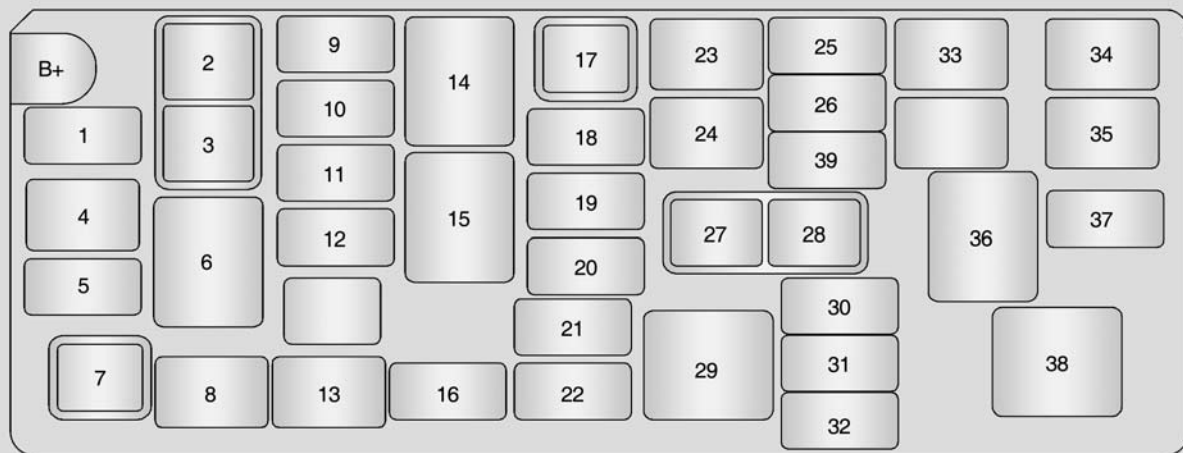

№ Схема

- 1 Топливный насос
- 2 Реле габаритных фонарей
- 3 Реле включения низкой скорости вентилятора
- 4 Высокая скорость вентилятора
- 5 Кондиционирование воздуха
- 6 Реле включения высокой скорости вентилятора
- 7 Реле кондиционирования воздуха
- 8 ABS 2
- 9 Левые стояночные фонари
- 10 Правые стояночные фонари
- 11 Передние противотуманные фары
- 12 Низкая скорость вентилятора
- 13 ABS 1
- 14 Реле противотуманных фар
- 15 Реле топливного насоса
- 16 Запасной предохранитель
- 17 Реле дальнего света фар
- 18 Дальний свет фар
- 19 Ближний свет левой фары

№ Схема

- 20 Ближний свет правой фары
- 21 Запасной предохранитель
- 22 Запасной предохранитель
- 23 Положение зажигания 2 / стартер
- 24 Положение зажигания 1 / дополнительное устройство
- 25 Аварийная световая сигнализация
- 26 Звуковой сигнал
- 27 Реле ближнего света фар
- 28 Реле звукового сигнала
- 29 Главное реле двигателя
- 30 Зажигание
- 31 EMS 1
- 32 EMS 2
- 33 Батарея приборной панели
- 34 –
- 35 Подогрев сидений
- 36 Реле подогрева сидений
- 37 Модуль управления двигателем

№ Схема

- 38 –
- 39 Запасной предохранитель

Блок предохранителей в приборной панели



Внутренний блок предохранителей расположен под приборной панелью на стороне водителя.

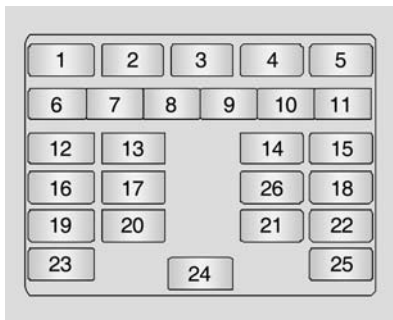

№ Схема

- 1 Очиститель заднего стекла
- 2 Зеркало/наружное зеркало заднего вида
- 3 Фара
- 4 Наружное зеркало заднего вида с электрической регулировкой
- 5 Дверной замок
- 6 Передний стеклоочиститель
- 7 –
- 8 Фонари заднего хода
- 9 Указатели поворота

№ Схема

- 10 Задний антизапотеватель
- 11 Задние противотуманные фонари
- 12 Приборная панель
- 13 Модуль управления двигателем вентилятора
- 14 Подушка безопасности
- 15 Защита от кражи/соединитель канала передачи данных
- 16 Модуль управления коробкой передач
- 17 Задние электрические стеклоподъемники
- 18 Радиоприемник/ дистанционный бесключевой доступ/дистанционный доступ
- 19 Блок управления двигателем (ЕСМ)/защита от кражи
- 20 Передние электрические стеклоподъемники
- 21 Прикуриватель
- 22 Стоп-сигнал
- 23 Стартер

№ Схема

- 24 Радиоприемник/часы/ дистанционный бесключевой доступ
- 25 SDM
- 26 –

Автомобильный инструмент

Инструмент

Автомобили с ремонтным комплектом для шин

Инструмент и комплект для ремонта шин хранится в ящике под ковриком в багажном отделении.

Автомобили с запасным колесом

Домкрат и инструмент уложены в ящик в багажном отделении над запасным колесом.

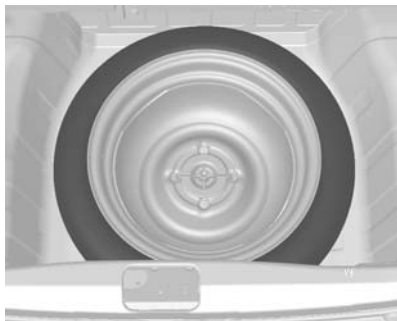

Компактное запасное колесо
⌀ 169.



Полноразмерное запасное колесо
⌀ 169.

Колеса и шины

Состояние шин и колесных дисков

Переезжайте через препятствия с острыми краями на малой скорости и по возможности двигаясь перпендикулярно препятствию. При наезде на острые предметы возможно повреждение шины и колесного диска. При парковке не притирайте шины к бордюру.

Регулярно проверяйте колеса на наличие повреждений. В случае повреждений или необычного износа обращайтесь в сервисный центр.

Зимние шины

Зимние шины повышают безопасность вождения при температурах ниже 7 °С, и поэтому должны устанавливаться на все колеса.

Обозначение шин

Например, **215/60 R 16 95 H**

- 215** = Ширина шины, мм
- 60** = Отношение поперечного сечения (высота шины к ширине шины), %
- R** = Тип: радиальный
- RF** = Тип: RunFlat
- 16** = Диаметр колеса, дюймы
- 95** = Индекс допустимой нагрузки, например, 95, эквивалентен 690 кг
- H** = Кодовая буква скорости

Кодовая буква скорости:

- Q** = до 160 км/ч
- S** = до 180 км/ч
- T** = до 190 км/ч
- H** = до 210 км/ч
- V** = до 240 км/ч
- W** = до 270 км/ч

Давление в шинах

Проверяйте давление в холодных шинах не реже 1 раза в 14 дней и перед каждой дальней поездкой. Не забудьте проверить давление в шине запасного колеса.

Отвинтите колпачок вентиля.

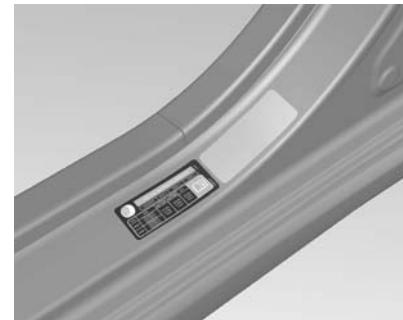

Давление в шинах ⇨ 197 и на табличке на дверном проеме водителя.

Данные о давлении приведены для холодных шин. Данные применимы для зимних и летних шин.

Шину запасного колеса всегда накачивайте до давления для полностью нагруженного автомобиля.

Давлением ЕСО в шинах обеспечивается возможный минимальный расход топлива.

Неправильное давление в шинах вызывает снижение безопасности движения, ухудшение управляемости, комфортности, топливной экономичности, а также ускоренный износ шин.

⚠ Предупреждение

Чрезмерно низкое давление может привести к сильному нагреву шин и их внутренним повреждениям, способным вызвать расслоение протектора, а на высокой скорости даже разрыв шины.

Глубина протектора

Регулярно проверяйте глубину рисунка протектора.

В целях безопасности шины следует менять при уменьшении глубины рисунка протектора до 2–3 мм (4 мм для зимних шин).



Установленной правилами минимальной глубине рисунка протектора (1,6 мм) соответствует появление индикаторов износа (TWI). Места индикаторов отмечены на боковине покрышки.

Если спереди износ выше, чем сзади, поменяйте местами передние и задние колеса. Проследите, чтобы направление вращения колес при этом не изменилось.

Шины стареют, даже если не используются. Рекомендуется замена шин каждые 6 лет.

Смена шин и размер колеса

При использовании для автомобиля шин с размерами, отличными от заводских шин, может потребоваться перепрограммирование спидометра, изменение номинального давления в шинах и других параметров автомобиля.

После перехода к шинам другого размера замените на автомобиле табличку с характеристиками шин.

⚠ Предупреждение

Установка неподходящих шин или дисков может стать причиной аварии и аннулирования разрешения на эксплуатацию автомобиля.

⚠ Предупреждение

Не используйте шины и колесные диски, отличающиеся по размеру и типу от первоначально установленных на автомобиле. Это может отрицательно сказаться на безопасности и эксплуатационных характеристиках автомобиля. Это также может привести к потере управления или опрокидыванию с причинением серьезных травм. При замене шин следите за тем, чтобы все четыре устанавливаемых шины и колеса имели одинаковые размер, тип, глубину рисунка протектора, производителя и допустимую нагрузку. Использование шины любого другого размера или типа может серьезно ухудшить параметры передвижения, управления, дорожного просвета, тормозного пути, зазора между кузовом и колесом и надежность показаний спидометра.

Колпаки колес

Необходимо использовать колесные колпаки и шины, предписанные изготовителем для соответствующего автомобиля и удовлетворяющие всем требованиям к данному сочетанию колесных дисков и шин.

При использовании колесных колпаков и шин, не предписанных изготовителем, шины не должны иметь усиленной боковины.

Колесные колпаки не должны мешать охлаждению тормоза.

⚠ Предупреждение

Использование неподходящих колесных колпаков и шин может стать причиной внезапной потери давления и связанной с этим аварии.

Цепи противоскольжения

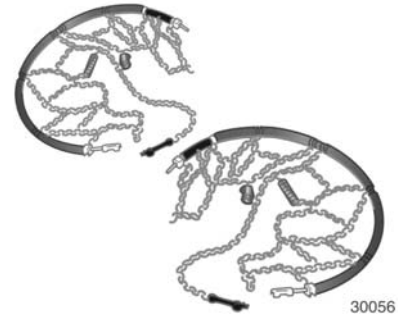

Допускается установка колесных цепей только на передних колесах.

Используйте только цепи с мелкими звеньями, увеличивающими не более чем на 10 мм протектор шины и ее внутреннюю боковину (вместе с замком цепи).

⚠ Предупреждение

Повреждение цепи способно привести к разрыву шины.

Комплект для ремонта шин

Незначительные повреждения протектора и боковины шины можно устранить с помощью комплекта для ремонта шин.

Не извлекайте из шины посторонние предметы.

С помощью комплекта для ремонта шин невозможно устранить повреждения размером больше 4 мм или расположенные близко к ободу.

⚠ Предупреждение

Не следует превышать скорость более 80 км/ч.

Не используйте отремонтированное колесо длительное время.

Управляемость и ходовые качества автомобиля могут ухудшиться.

При спущенной шине:

Включите стояночный тормоз и первую передачу или передачу заднего хода.

Комплект для ремонта шин хранится в ящике под ковриком в багажном отделении.

1. Достаньте комплект для ремонта шин из ящика.
2. Достаньте компрессор и баллон с герметиком.



30057

3. Достаньте соединительный электрический провод и воздушный шланг из отделений для их хранения под компрессором.



30058

4. Установите выключатель компрессора в положение **0**.
5. Накрутите воздушный шланг компрессора на штуцер баллона с герметиком.
6. Вставьте вилку компрессора в дополнительную розетку. Во избежание разряда аккумуляторной батареи рекомендуется запустить двигатель.
7. Закрепите баллон с герметиком на держателе компрессора. Установите компрессор рядом с шиной так, чтобы баллон

с герметиком располагался вертикально.

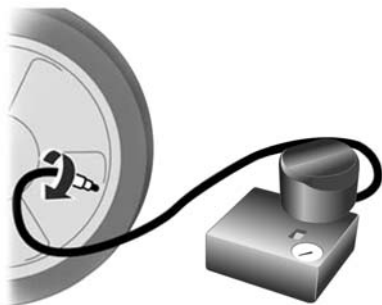

8. Отверните колпачок ниппеля поврежденной шины.
9. Наверните свободный конец шланга на ниппель шины.

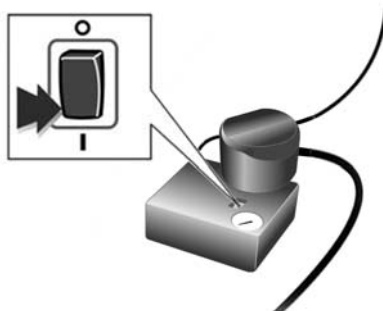

10. Установите выключатель компрессора в положение I. Шина заполнится герметиком.
11. Манометром компрессора кратковременно показывается давление до 6 бар, пока опорожняется баллон с герметиком (около 30 с). Затем давление начинает падать.
12. Весь герметик переносится в шину. Затем шина накачивается.
13. Рабочее давление в шине (около 2,2 бар) должно быть достигнуто примерно за 10 минут.

По достижении нужного давления выключите компрессор.

Если заданное давление шины не будет достигнуто в течение 10 минут, снимите ремонтный комплект для шин. Переместите автомобиль на один оборот колеса. Снова установите комплект для ремонта шин и продолжайте накачивать шину еще 10 минут. Если предписанное давление все равно не устанавливается, шина повреждена очень сильно. Обратитесь за помощью в сервис-центр. Сравните излишнее давление в шине с помощью кнопки на манометре.

Включайте компрессор не более чем на 10 минут.

14. Отсоедините комплект для ремонта шин. Чтобы снять баллон герметика, нажмите на зажим на кронштейне. Наверните на освободившийся штуцер баллона для герметика шланг для накачивания шин. Это позволит

сохранить герметик в баллоне. Уложите комплект для ремонта шин в багажное отделение.

15. Удалите выступивший герметик тряпкой.
16. Снимите с баллона для герметика наклейку с указанием допустимой максимальной скорости (около 80 км/ч) и закрепите в поле зрения водителя.
17. Сразу же продолжите движение для равномерного распределения герметика по шине. Примерно через 10 км (но не позднее чем через 10 минут) остановитесь и проверьте давление в шине. Для этого наворачните воздушный шланг компрессора непосредственно на вентиль шины и компрессор.

При давлении больше 1,3 бар доведите давление до требуемого значения (около 2,2 бар). Повторяйте процедуру (№ 17) до прекращения падения давления.

При давлении в шине ниже 1,3 бар эксплуатация автомо-

биля не допускается. Обратитесь за помощью в сервис-центр.

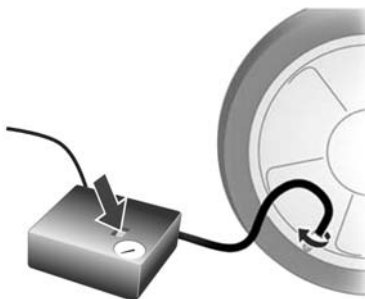

18. Уберите комплект для ремонта шин в багажное отделение.

Примечание

Отремонтированная шина заметно снижает удобство вождения, поэтому такую шину нужно заменить.

При необычных звуках или сильном нагреве компрессора отключите его не менее чем на 30 минут.

Проверьте срок годности комплекта. После указанного срока производитель не может гарантировать эффективное устранение прокола. Обратите внимание на сведения о хранении на баллоне с герметиком.

Замените использованный баллон. Утилизируйте баллон в соответствии с применимыми нормативами и требованиями законодательства.

Компрессор и герметик можно использовать при температурах от -30 до 70 °С приблизительно.

Смена колеса

При использовании разных шин возможна потеря управления автомобилем.

При использовании шин разных размеров, изготовителей или типов (радиальные и радиально-диагональные) возможно нарушение управляемости автомобиля, которое может привести к ДТП. Использование шин разных размеров, производителей или типов может

также привести к повреждению автомобиля. Используйте на всех колесах только шины правильных размеров, изготовителей и типов.

Для некоторых автомобилей вместо запасного колеса поставляется набор для ремонта шин ⇨ 164.

Выполните следующие подготовительные работы и соблюдайте следующие указания:

- Припаркуйте автомобиль на достаточном удалении от основного движения.
- Установите автомобиль на ровной, прочной и нескользкой поверхности. Передние колеса должны быть направлены прямо вперед.
- Включите стояночный тормоз и первую передачу или передачу заднего хода.
- Выключите двигатель и выньте ключ зажигания.
- Включите аварийную световую сигнализацию.

- Спереди и сзади колеса, расположенного диагонально к заменяемому колесу, подложите клинья, бруски или камни.
- Высадите всех пассажиров из автомобиля.
- Достаньте запасное колесо ⇨ 169.
- Категорически запрещается одновременно менять несколько колес.
- Использование домкрата допускается только для замены проколотой шины и не допускается для сезонной замены шин.
- При нахождении автомобиля на мягком грунте подложите под домкрат прочную доску (толщиной не более 1 см).
- В вывешенном автомобиле не должно быть людей или животных.
- Не влезайте под поднятый на домкрате автомобиль.

- Не включайте двигатель на вывешенном автомобиле.
- Очистите гайки крепления колеса и резьбу, прежде чем устанавливать колесо.

Предупреждение

Домкрат предназначен только для данной модели автомобиля.

Не используйте поставляемый с вашим автомобилем домкрат для автомобилей других моделей.

Запрещается превышение допустимой максимальной нагрузки домкрата.

При использовании данного домкрата для автомобилей других моделей возможно повреждение автомобиля или домкрата и причинение травмы.



1. Подцепите колпачки колесных гаек отверткой и снимите их.



2. Разложите колесный ключ и установите его, убедившись, что он стоит надежно; затем ослабьте каждую колесную гайку на пол-оборота.



3. Вращая рукоятку домкрата, слегка приподнимите подъемную головку и установите домкрат вертикально в месте, отмеченном полукругом.



4. Правильно присоедините рукоятку домкрата к домкрату, а гаечный ключ — к рукоятке домкрата.

Затем поднимите домкрат, так чтобы подъемная головка прочно встала в положение, из которого начнется поддомкрачивание.



5. Вращайте гаечный ключ, следя за правильностью положением домкрата, пока колесо не оторвется от поверхности земли.
6. Отверните колесные гайки.
7. Замените колесо.
8. Закрутите колесные гайки.
9. Опустите автомобиль.
10. Установите колесный ключ, убедитесь, что он стоит надежно, и затяните гайки крест-накрест. Момент затяжки 120 Нм.

11. Перед установкой совместите отверстие в колесном колпаке с вентиляем шины.
Установите колпачки колесных гаек.
12. Уберите замененное колесо и автомобильные инструменты. Для предотвращения дребезжания домкрата при его установке на штатное место поворачивайте головку винта до плотной посадки домкрата в ящике с инструментами. Убедитесь, что домкрат не касается других инструментов. Инструменты ⇨ 160.
13. Как можно скорее проверьте давление в шине установленного колеса и момент затяжки колесных гаек.

Замените или отремонтируйте неисправную шину.

Запасное колесо

Компактное запасное колесо

В зависимости от размера запасного колеса по сравнению с другими установленными на автомобиле колесами и действующих в стране правил оно может классифицироваться как временное запасное колесо.

Запасное колесо имеет стальной диск.

При использовании запасного колеса меньших размеров, чем остальные колеса, или в сочетании с зимними шинами возможно ухудшение управляемости автомобиля. Замените дефектную шину как можно быстрее.

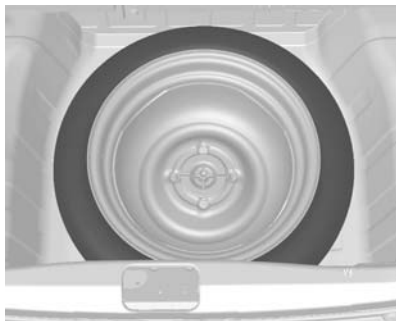

Запасное колесо хранится в багажном отделении под ковриком пола. Оно крепится в нише с помощью барашковой гайки.

Ниша запасного колеса не предназначена для всех разрешенных типоразмеров шин. Если после замены в нишу необходимо уложить более широкое колесо, чем она позволяет, коврик пола можно положить вверх выступающего из ниши колеса.

Внимание

Данное запасное колесо в комплекте с шиной предназначено только для временного использования.

Как можно скорее замените его штатным комплектом колеса с шиной.

Не используйте колесных цепей.

Не устанавливайте на колесо шину, отличающуюся от оригинальной.

Не устанавливайте на другие автомобили.

Временное запасное колесо

Это колесо может заметно ухудшить управляемость автомобиля. Как можно быстрее замените или отремонтируйте дефектную шину. Разрешается устанавливать только одно временное запасное колесо. Не превышайте скорость

80 км/час. Повороты проходите медленно. Не пользуйтесь таким колесом длительное время.

Колесные цепи ⇨ 163.

Полноразмерное запасное колесо.

При использовании запасного колеса одинакового размера с остальными колесами или в сочетании с зимними шинами возможно ухудшение управляемости автомобиля. Замените дефектную шину как можно быстрее.



Запасное колесо хранится в багажном отделении под ковриком пола. Оно крепится в нише с помощью барашковой гайки.

Направленные шины

Устанавливайте направленные шины стрелкой по ходу движения. Направление вращения шины указывает символ (например, стрелка) на боковине шины.

При неправильной ориентации направленных шин возможно следующее:

- Ухудшается управляемость автомобиля. Как можно быстрее замените или отремонтируйте дефектную шину.
- Не превышайте скорость 80 км/час.
- Особенно осторожно двигайтесь по мокрым и покрытым снегом дорожным поверхностям.

Запуск от дополнительной АКБ

Не запускайте двигатель от устройства быстрой зарядки.

Если аккумуляторная батарея разрядилась, двигатель можно запустить с помощью вспомогательных пусковых проводов и батареи другого автомобиля.

⚠ Предупреждение

При запуске от внешнего источника будьте крайне внимательны. Любое отклонение от приведенных ниже рекомендаций может привести к травме или повреждениям в результате взрыва аккумуляторных батарей и выходу из строя электрооборудования обоих автомобилей.

⚠ Предупреждение

Следует избегать попадания электролита аккумуляторной батареи в глаза, на кожу, на ткани и на окрашенные поверхности. Электролит содержит серную кислоту, которая может причинить травму или привести к смерти при непосредственном воздействии.

- Ни в коем случае не допускайте воздействия на батарею открытого пламени или искр.
- Замерзание разряженной аккумуляторной батареи возможно уже при температуре 0 °С. Перед подключением проводов для запуска от внешнего источника разморозьте замерзшую батарею.
- Работая с аккумуляторной батареей, надевайте защитные очки и защитную одежду.
- Для запуска используйте вспомогательную аккумуляторную батарею с таким же напряжением (12

В). Ее емкость (Ач) должна быть не меньше емкости разряженной аккумуляторной батареи.

- Для запуска от внешнего источника используйте провода с изолированными зажимами сечением не менее 16 мм².
- Не отключайте разряженную батарею от автомобильной сети.
- Отключите все лишние потребители тока.
- Во время запуска от внешнего источника не наклоняйтесь над аккумуляторной батареей.
- Зажимы одного провода не должны касаться зажимов другого провода.
- При запуске от вспомогательной батареи автомобиля не должны касаться друг друга.
- Должен быть включен стояночный тормоз, механическая коробка передач в нейтральном положении, автоматическая коробка передач в положении Р.

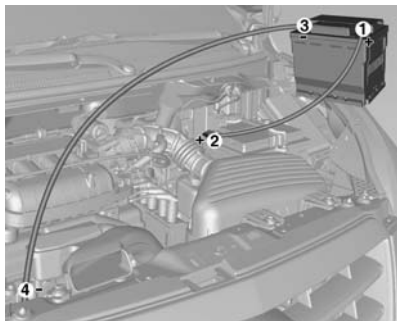

Порядок подключения проводов.

1. Подключите красный провод к "положительной" клемме вспомогательной аккумуляторной батареи.
2. Другой конец красного провода подключите к "положительной" клемме разрядившейся батареи.
3. Подключите черный провод к "отрицательной" клемме вспомогательной батареи.
4. Другой конец черного провода подключите на "массу" автомобиля, например к блоку двига-

теля или болту крепления двигателя. Присоединяйте как можно дальше от разряженной аккумуляторной батареи, не ближе 60 см.

Проложите провода таким образом, чтобы они не касались вращающихся деталей в моторном отсеке.

Для запуска двигателя:

1. Запустите двигатель автомобиля, используемого в качестве "донора".
2. Через 5 минут запустите двигатель другого автомобиля. Попытки запуска должны длиться не более 15 секунд с интервалами не менее 1 минуты.
3. Оба двигателя с подключенными проводами должны поработать примерно 3 минуты на холостом ходу.

4. На автомобиле с разряженной батареей включите потребители тока (например, фары, обогрев заднего стекла).
5. Отключение проводов производите в обратном порядке.

Буксировка

Буксировка автомобиля

При необходимости в буксировке автомобиля обратитесь в нашу сервисную службу или в специализированную компанию.

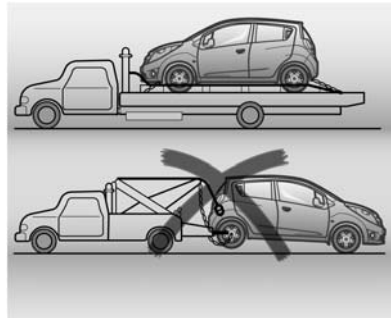

Наилучший способ транспортировки — использование автомобиля-эвакуатора.

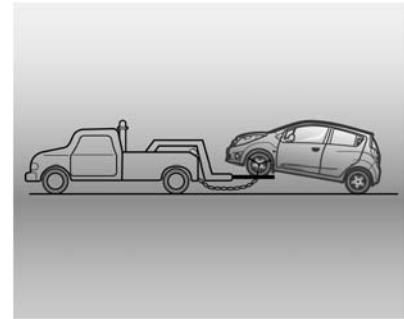

При буксировке на 2 колеса поднимать передние ведущие колеса и буксировать с заблокированными передними колесами.

При буксировке автомобиля необходимо соблюдать следующие правила:

- В буксируемом автомобиле не должно быть пассажиров.
- В буксируемом автомобиле отключите стояночный тормоз и включите нейтральную передачу.
- Включите аварийную световую сигнализацию.
- Соблюдайте скоростной режим.

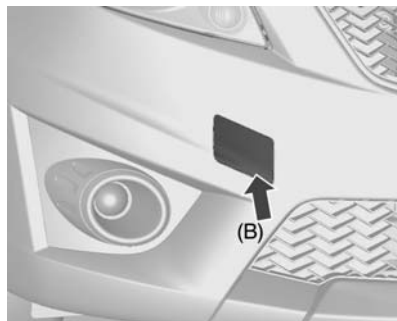

Освободите крышку, нажав в месте, куда указывает стрелка (A — базовая модель, B — модель со специальным пакетом опций), и снимите ее.

Буксирная проушина хранится в комплекте инструментов ⇨ 160.



Ввинтите буксирную проушину до упора, остановив ее в горизонтальном положении.

Прикрепите к проушине буксирный трос или буксирную штангу.

Буксирную проушину допускается использовать только для буксировки по дороге, но не для вытягивания застрявшего автомобиля.

Включите зажигание для разблокировки рулевого колеса и обеспечения возможности включения стоп-сигнала, звукового сигнала и стеклоочистителей.

Коробка передач в нейтральном положении.

Внимание

Медленно трогайтесь с места. Избегайте рывков. Слишком большое тяговое усилие может повредить автомобиль.

При неработающем двигателе для торможения и управления рулевым колесом требуются гораздо большие усилия.

Чтобы в салон не попадали выхлопные газы буксирующего автомобиля, закройте окна и включите систему рециркуляции воздуха.

Автомобили с автоматической коробкой передач: Буксировать автомобиль необходимо передней стороной вперед со скоростью не более 80 км/ч на расстояние не более 100 км. Во всех остальных случаях, а также при неисправной коробке передач передний мост автомобиля необходимо поднять.

Обратитесь за помощью в сервис-центр.

После завершения буксировки отвинтите буксирную проушину.

А (базовая модель) На левой стороне вставьте и закройте колпачок.

В (модель со специальным пакетом опций): Внизу вставьте и закройте колпачок.

Наилучший способ транспортировки — использование автомобиля-эвакуатора.

Буксировка другого автомобиля

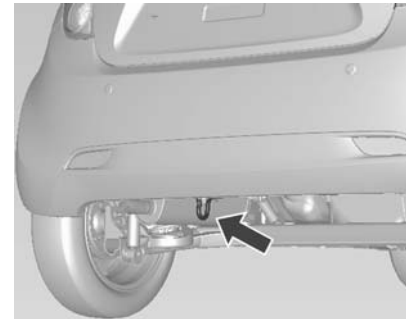

Задняя буксировочная проушина расположена под задним бампером автомобиля.

Буксирную проушину допускается использовать только для буксировки по дороге, но не для вытягивания застрявшего автомобиля.

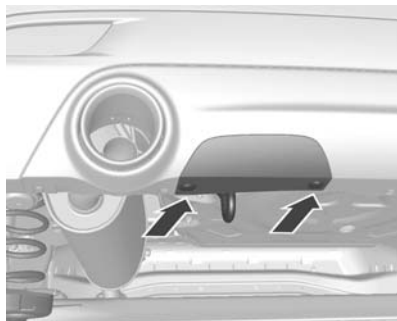

Если в автомобиле на заднем бампере перед задней буксировочной проушиной имеется крышка, снимите с нее два зажима. Освободите крышку, потянув ее назад.

После буксировки плотно установите крышку на место.

Внимание

Медленно трогайтесь с места. Избегайте рывков. Слишком большое тяговое усилие может повредить автомобиль.

Внешний вид

Уход за автомобилем

Замки

Смазка замков производится на заводе при помощи высококачественной консистентной смазки для цилиндров замка. Используйте противообледенительный агент только тогда, когда это абсолютно необходимо, поскольку это приводит к удалению смазки и негативно влияет на работоспособность замка. После применения противообледенительного агента обратитесь в мастерскую техобслуживания, чтобы снова заложить в замок консистентную смазку.

Мойка

Красочное покрытие автомобиля подвержено воздействию внешних условий. Регулярно мойте автомобиль и наносите на него воск. При использовании автоматической мойки выбирайте программу, содержащую процедуру нанесения воска.

Птичьи экскременты, мертвых насекомых, битум, цветочную пыльцу и тому подобное следует удалять немедленно, поскольку они содержат вредные для красочного покрытия агрессивные компоненты.

При использовании автомойки строго соблюдайте инструкции ее производителя. Необходимо отключить очистители ветрового и заднего стекла. Заблокируйте автомобиль так, чтобы крышку горловины топливного бака невозможно было открыть. Снимите антенну и внешние аксессуары, например багажник на крыше и т. д.

При мойке автомобиля вручную не забудьте, что внутреннюю поверхность колесных арок также необходимо тщательно промыть.

Очистите кромки и изгибы открытых дверей и капота и закрываемые ими зоны.

Обратитесь в мастерскую техобслуживания, чтобы нанести консистентную смазку на дверные петли.

Не производите чистку моторного отсека при помощи пароструйного очистителя или струйного очистителя высокого давления.

Тщательно ополосните и вытрите автомобиль. Часто споласкивайте протирачный материал. Используйте разные материалы для окрашенных и стеклянных поверхностей: следы воска на окнах ухудшают обзор.

Не используйте твердых предметов для удаления пятен гудрона. Для удаления гудрона с окрашенных поверхностей существуют специальные аэрозоли.

Наружное освещение

Колпаки фар и других фонарей изготовлены из пластмассы. Не применяйте для ухода за ними абразивные или едкие агенты, не пользуйтесь скребком для удаления льда и не вытирайте их досуха.

Полировка и покрытие воском

Регулярно наносите восковое покрытие (самое позднее, когда капли воды перестают образовывать

"бусинки" на поверхности). В противном случае лакокрасочное покрытие будет испаряться.

Полировка необходима только тогда, когда краска теряет свой блеск или когда на ней начинают собираться твердые отложения.

В результате полировки лакокрасочного покрытия силиконом образуется защитная пленка, делающая нанесение воска необязательным.

Пластмассовые детали кузова обработке воском или полиролями не подлежат.

Щетки очистителей ветрового стекла и окон

Используйте мягкую безворсовую ткань или замшу вместе с жидкостью для мытья стекла и удаления останков насекомых.

При мытье заднего окна следите, чтобы не повредить находящийся в нем нагревательный элемент.

Для механического удаления льда пользуйтесь скребком для льда с острой кромкой. Крепко нажи-

майте скребком на стекло, чтобы никакая грязь не могла попасть под него и стать причиной образования царапин.

Заедающие щетки стеклоочистителей очистите мягкой тканью и жидкостью для мытья стекол.

Колеса и шины

Не применяйте струйных очистителей высокого давления.

Для мытья колесных дисков используйте рН-нейтральное моющее средство.

Поскольку диски окрашены, их можно обрабатывать теми же самыми моющими средствами, что и кузов.

Повреждение лакокрасочного покрытия

Небольшие повреждения лакокрасочного покрытия, прежде чем начнут образовываться ржавчина, можно устранять при помощи специального карандаша для подкраски. Более существенные повреждения или зоны с образованием ржавчины устраняются только в условиях станции техобслуживания.

Специальный обвес кузова

- Будьте осторожны при буксировке, возможно повреждение буксирным тросом. Перед буксировкой снимите крышку с бампера.
- Уменьшенный дорожный просвет. Проезжайте медленно над вершинами уклонов, неровностями и бордюрами.
- При подъеме автомобиля используйте опоры.

- При перевозке автомобиля рекомендуется полностью погрузить автомобиль на эвакуатор для предупреждения повреждения кузова и его покрытия.

Днище

Едкие вещества, используемые для удаления льда и снега или для борьбы с пылью, могут собираться на днище автомобиля. Если не смывать эти вещества, это может ускорить появление коррозии и ржавчины.

Регулярно используйте обычную воду для очистки днища автомобиля от этих веществ.

Внимательно очищайте все места, в которых может собираться грязь и другой мусор. Размягчите комки в труднодоступных местах перед смыванием.

Обращение с автомобилем после нанесения наклеек

Не мойте автомобиль в течение 72 часов с момента доставки, чтобы клей успел высохнуть.

При использовании моечного оборудования с подачей воды под высоким давлением или с пароочисткой распылитель необходимо держать от наклеек на расстоянии не менее 20 см и не задерживать его на одном месте дольше 1 секунды. В противном случае наклейка может быть повреждена.

Уход за салоном

Внутреннее пространство и обшивка

Производите чистку внутреннего пространства автомобиля, включая облицовку и обшивку приборной панели, сухой тканью или средством для чистки материалов салона.

Приборную панель следует чистить только мягкой, слегка увлажненной тканью.

Матерчатую обивку следует чистить при помощи пылесоса и щетки. Пятна следует выводить при помощи чистящего средства для материала обивки.

Ремни безопасности следует чистить при помощи чуть теплой воды или чистящего средства для материалов салона.

Внимание

Закройте имеющиеся в одежде замки на липучках, поскольку используемая в них липучка может повредить обивку сидений.

Пластмассовые и резиновые детали

Пластмассовые и резиновые детали можно чистить при помощи того же чистящего средства, что и для чистки кузова. При необходимости используйте чистящее средство для материалов салона. Использование каких-либо других средств недопустимо. Особенно это касается растворителей и бензина. Не применяйте струйных очистителей высокого давления.

Сервис и техническое обслуживание

Общие сведения	180
Плановое техническое обслуживание	181
Рекомендуемые рабочие жидкости, смазочные материалы и запасные части ..	186

Общие сведения

Сервисная информация

Для экономной и безопасной эксплуатации автомобиля и поддержания его в хорошем состоянии необходимо выполнять техническое обслуживание автомобиля с установленной периодичностью.

Подтверждение

Выполнение технического обслуживания подтверждается записью в сервисной книжке.

Дата и пробег заверяются печатью станции техобслуживания и подписью.

Подтвержденное прохождение технического обслуживания является обязательным условием выполнения гарантийных и других обязательств и учитывается при продаже автомобиля, поэтому следите, чтобы сервисная книжка заполнялась правильно.

Плановое техническое обслуживание

График технического обслуживания

Интервал технического обслуживания

Каждый год / 15 000 км (в зависимости от того, что наступит раньше).

ТО1: Выполните ТО1 при первом техобслуживании или после выполнения ТО2.

ТО2: Выполните ТО2 после выполнения ТО1.

Операции по техническому обслуживанию	ТО1	ТО2
Замена моторного масла и масляного фильтра ¹⁾	З	З
Проверьте наличие утечек и повреждений. ²⁾	П	П
Проверьте воздушный фильтр двигателя. ³⁾	П	П
Проверьте давление в шинах и износ шин.	П	П
Проверьте тормозную систему. ⁴⁾	П	П

1) При эксплуатации автомобиля в тяжелых условиях: езда на небольшие расстояния, длительный холостой ход, езда по пыльным дорогам, – может потребоваться более частая замена моторного масла и фильтра.

2) Утечка из любой системы автомобиля указывает на возможную неисправность. Необходимо проверить и отремонтировать систему и проверить жидкость. При необходимости долейте жидкость.

3) При постоянной езде по пыльным дорогам проверяйте фильтр чаще. Может потребоваться более частая замена фильтра.

4) Проверьте осмотром наличие у тормозных трубок и шлангов защемления, утечки, трещин, истирания и т. д. Проверьте степень износа тормозных колодок и состояние тормозных дисков. Проверьте наличие износа и трещин у накладок/колодок барабанных тормозов. Проверьте другие элементы системы тормозов, в т. ч. барабаны, тормозные цилиндры, суппорты, стояночный тормоз и т. д.

Операции по техническому обслуживанию	ТО1	ТО2
Проверьте уровень охлаждающей жидкости двигателя и стеклоомывающей жидкости, долейте жидкость при необходимости.	П	П
Проверьте элементы подвески и рулевого управления. ⁵⁾	П	П
Проверьте щетки стеклоочистителей ⁶⁾ .	П	П
Проверьте приводные ремни.	П	П
Выполните все необходимые дополнительные операции техобслуживания – см. соответствующий раздел.	П	П
Проверьте, попадает ли автомобиль под открытые кампании или бюллетени производителя.	П	П
Замена тормозной жидкости ⁷⁾	–	З
Проверьте систему охлаждения двигателя. ⁸⁾	–	П

- 5) Визуально проверьте наличие у передней и задней подвески и у системы рулевого управления повреждений, незатянутых или отсутствующих деталей, признаков износа. Проверьте наличие износа, трещин, заземления и т. д. у элементов усилителя рулевого управления.
- 6) Проверьте наличие износа, трещин и загрязнения у щеток стеклоочистителей. Удалите загрязнение ветрового стекла и щеток стеклоочистителей. Замените изношенные или поврежденные щетки стеклоочистителей.
- 7) При эксплуатации автомобиля в тяжелых условиях: езда по холмистой или горной местности или частая буксировка прицепа, – может потребоваться более частая замена тормозной жидкости.
- 8) Визуально проверьте и замените треснувшие, деформированные и изношенные шланги. Проверьте все патрубки, соединения и зажимы; при необходимости замените детали фирменными запчастями. Для обеспечения надлежащей работы системы рекомендуется выполнение испытания давлением системы охлаждения, внешняя очистка радиатора и конденсатора кондиционера.

Операции по техническому обслуживанию	TO1	TO2
Проверьте элементы системы пассивной безопасности. ⁹⁾	–	П
Проверьте элементы силового агрегата и трансмиссии.	–	П
Смажьте элементы кузова. ¹⁰⁾	–	П

П: Проверить это оборудование и связанные с ним элементы. При необходимости произведите ремонт, чистку, долив, регулировку или замену.

З: Заменить или сменить.

Операции по техническому обслуживанию	Интервал
Замена воздушного фильтра салона. ³⁾	Каждые 15 000 км / 1 год.
Замена воздушного фильтра.	Каждые 60 000 км / 4 года
Замена свечей зажигания	Каждые 30 000 км / 2 года
Замена проводов зажигания (для автомобилей без электронной системы динамической стабилизации).	Каждые 45 000 км / 3 года
Замена охлаждающей жидкости двигателя.	Каждые 240 000 км / 5 лет

- ⁹⁾ Убедитесь в правильной работе сигнализатора не пристегнутых ремней безопасности и системы ремней безопасности. Проверьте у всех элементов системы ремней безопасности наличие ослабленных креплений и повреждений. Устраните все обнаруженные неисправности, препятствующие надлежащей работе системы ремней безопасности. Истершиеся или надорванные ремни безопасности подлежат обязательной замене.
- ¹⁰⁾ Смажьте все цилиндры замков с ключом, дверные петли и защелки, петли и защелки капота, петли и защелки крышки багажника. При агрессивном окружении может потребоваться более частая смазка. Нанесением чистой тканью силиконовой смазки на резиновые уплотнители продлевается срок их службы, увеличивается уплотняющая способность, предупреждается прилипание и скрипение.
- ³⁾ При постоянной езде по пыльным дорогам проверяйте фильтр чаще. Может потребоваться более частая замена фильтра.

Операции по техническому обслуживанию	Интервал
Замена масла в механической коробке передач.	Каждые 150 000 км / 10 лет
Замена жидкости в автоматической коробке передач.	Проверка жидкости каждые 15 000 км / 1 год. Замена каждые 75 000 км при тяжелых условиях эксплуатации.
Замена ремня привода вспомогательных агрегатов.	¹¹⁾
Замена цепи привода ГРМ.	Каждые 240 000 км / 10 лет
Проверка зазора клапанов, регулировка при необходимости.	Каждые 150 000 км / 10 лет

¹¹⁾ Если ремень заменялся, выполнить проверку и регулировку натяжения в пределах 6 месяцев / 5000 км.

Общее техническое обслуживание

Элемент	Операции по техническому обслуживанию
Все	Проверьте у всех систем наличие препятствий, заземления или отсутствующих элементов. При необходимости замените элементы. Замените все сильно изношенные элементы.
Автоматическая коробка передач	Замените жидкость в автоматической коробке передач и фильтр при преимущественной эксплуатации автомобиля в одном или более из следующих условий: езда в плотном городском потоке при наружной температуре до 32°С или выше; езда по холмистой или гористой местности; частая езда с прицепом; использование автомобиля в качестве такси, полицейского или развозного автомобиля.
Ремни	Проверьте осмотром наличие у ремней потертостей, трещин и явных повреждений. При необходимости замените ремень.
Состояние шин и давление в шинах	Состояние шин подлежит проверке перед каждой поездкой, давление в шинах проверяйте манометром при каждой заправке или не реже одного раза в месяц.
Углы установки колес	При необходимости произведите балансировку колес.

Дополнительное техническое обслуживание

Экстремальные рабочие условия

Экстремальными рабочими условиями считаются такие условия, когда автомобилю часто приходится работать по крайней мере в одном из следующих режимов:

- Частые поездки на короткие расстояния (менее 10 км).
- Холостой ход в течение длительного времени и/или вождение на малой скорости в условиях пробок.
- Езда по грунтовым дорогам.
- Езда по холмистой или гористой местности.
- Езда с прицепом.
- Езда в плотном городском потоке при наружной температуре до 32 °С или выше.

- Вождение такси, милицейской машины или машины службы доставки.
- Частая эксплуатация при отрицательной наружной температуре.

Считается, что милицейские автомобили, такси и школьные транспортные средства также работают в экстремальных условиях.

При работе в экстремальных условиях некоторые плановые работы по техобслуживанию могут потребоваться через более короткие, чем запланировано, интервалы.

Обращайтесь за технической консультацией по требованиям, предъявляемым к техобслуживанию автомобиля в конкретных рабочих условиях.

Рекомендуемые рабочие жидкости, смазочные материалы и запасные части

Рекомендуемые жидкости и масла

Пользуйтесь только проверенными и разрешенными к использованию продуктами. Повреждения из-за использования не рекомендованных ГСМ не покрываются гарантией.

Предупреждение

Эти вещества опасны и могут быть ядовитыми. Обращайтесь с ними с осторожностью. Прочитайте приведенную на упаковках информацию.

Моторное масло

Моторное масло характеризуется качеством и вязкостью. При этом при выборе моторного масла имейте в виду, что качество важнее, чем вязкость.

Качество моторного масла

ACEA-A3/B3, API SM: Бензиновые двигатели

Доливка моторного масла

Допускается смешивание моторных масел разных изготовителей и разных марок при условии соответствия требуемому для двигателя качеству и вязкости.

При отсутствии моторного масла требуемого качества допускается использование не более 1 литра масла марки A3/B3 (только один раз на каждую смену масла). Масло должно иметь соответствующую вязкость.

Использование масла только марки ACEA A1/B1 или только марки A5/B5 категорически запре-

щается, т. к. при определенных условиях возможно серьезное повреждение двигателя.

Добавки к моторному маслу

При использовании присадок к моторному маслу возможны повреждения и аннулирование гарантии.

Степень вязкости моторного масла

Используйте моторное масло следующей вязкости:

ACEA-A3/B3, API SM:

До -25 °C и ниже: 0W-30, 0W-40

До -25 °C: 5W-30, 5W-40

До -20 °C: 10W-30, 10W-40

Вязкость по SAE предоставляет сведения о густоте масла.

Универсальное масло обозначается двумя кодами. Вязкость обозначается числами: первое, за которым следует буква W, обозначает низкотемпературную вязкость, второе — высокотемпературную.

Охлаждающая жидкость и антифриз

Используйте только антифризы с длительным сроком службы (LLC) на базе органической кислоты.

Охлаждающей жидкостью в странах с умеренным климатом обеспечивается защита при морозах примерно до -35 °C. В странах с холодным климатом обеспечивается защита при морозах примерно до -50 °C. Эту концентрацию необходимо поддерживать круглый год.

Поддерживайте достаточную концентрацию антифриза.

Дополнительные присадки к охлаждающей жидкости, обеспечивающие дополнительную защиту от коррозии или герметизацию малых течей, могут ухудшить работоспособность двигателя. За результаты применения присадок к охлаждающей жидкости производитель автомобиля ответственности не несет.

Тормозная жидкость

Используйте только официально утвержденную для данного автомобиля тормозную жидкость (DOT 4).

Со временем тормозная жидкость накапливает влагу, что снижает эффективность торможения. Поэтому тормозную жидкость следует заменять через установленные периоды времени.

Чтобы предотвратить поглощение тормозной жидкостью влаги, ее следует хранить в герметичной таре.

Убедитесь, что тормозная жидкость не загрязнена.

Рабочая жидкость гидроусилителя рулевого управления

Используйте только жидкость Dexron VI.

Масло для механической коробки передач

Используйте только масло XGP SAE75W85W.

Жидкость для автоматической коробки передач

Используйте Matic D + JWS3317 (в пропорции 2:1).

Технические данные

Идентификационные данные автомобиля	189
Данные автомобиля	191

Идентификационные данные автомобиля

Идентификационный номер автомобиля

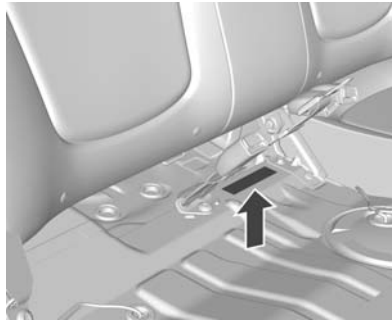

Идентификационный номер автомобиля находится под подушкой заднего сиденья.

Паспортная табличка

Тип 1

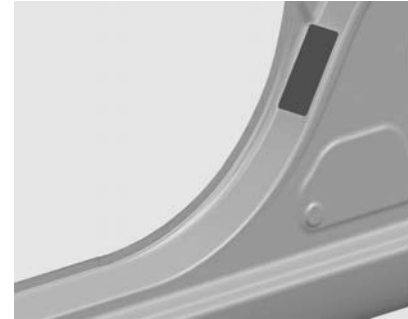

Табличка расположена возле замка двери водителя.

Тип 2

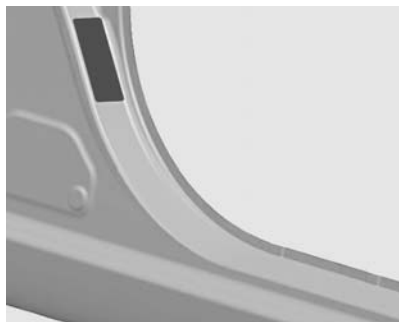

Табличка расположена возле замка двери переднего пассажира.

Данные автомобиля

Параметры двигателя

Торговые обозначения	1.0, бензиновый	1.2, бензиновый
Двигатель	1.0D	1.2D
Идентификационный код двигателя	LMT	LMU
Количество цилиндров	4	4
Рабочий объем [см ³]	995	1206
Мощность двигателя [кВт]	50	60
при об/мин	6400	6400
Крутящий момент [Нм]	93	111
при об/мин	4800	4800
Тип топлива	Бензин	Бензин
Октановое число RON		
рекомендуемое	95	95
допустимое	98	98

Россия и Узбекистан

Торговые обозначения	1.0	1.2
Двигатель	1.0D	1.2D
Идентификационный код двигателя	LMT	LMU
Количество цилиндров	4	4
Рабочий объем [см ³]	995	1206
Мощность двигателя [кВт] при об/мин	50 6400	60 6400
Крутящий момент [Нм] при об/мин	89 4800	108 4800
Тип топлива	Бензин	Бензин
Октановое число RON		
рекомендуемое	95	95
допустимое	98	98

Тягово-динамические характеристики

Двигатель	1.0D	1.2D
Максимальная скорость ¹⁾ [км/ч]		
Механическая коробка передач	154	164

¹⁾ Указанная максимальная скорость достижима при собственной массе автомобиля (без водителя) плюс 200 кг полезной нагрузки. Дополнительное оборудование может уменьшить указанную максимальную скорость автомобиля.

Россия и Узбекистан

Двигатель	1.0D	1.2D
Механическая коробка передач ¹⁾ [км/ч]		
Автоматическая коробка передач	155	163
	148	–

Расход топлива - выбросы CO₂

Механическая коробка передач без усилителя рулевого управления / механическая коробка передач с усилителем рулевого управления.

Двигатель	1.0D (без ESC)	1.0D (ESC)	1.2D (без ESC)	1.2D (ESC)
по городу [л/100 км]	6,2/6,6	-/6,6	6,3/6,6	-/6,6
по трассе [л/100 км]	4,0/4,2	-/4,1	4,0/4,2	-/4,1
в среднем [л/100 км]	4,8/5,1	-/5,0	4,9/5,1	-/5,0
CO ₂ [г/км]	113/119	-/118	114/119	-/118

¹⁾ Указанная максимальная скорость достижима при собственной массе автомобиля (без водителя) плюс 200 кг полезной нагрузки. Дополнительное оборудование может уменьшить указанную максимальную скорость автомобиля.

Россия и Узбекистан

Механическая коробка передач с усилителем рулевого управления / автоматическая коробка передач с усилителем рулевого управления.

Двигатель	1.0D	1.2D
по городу [л/100 км]	7,1/8,2	7,0/-
по трассе [л/100 км]	4,6/5,1	4,6/-
в среднем [л/100 км]	5,5/6,3	5,4/-
CO ₂ [г/км]	132/149	129/-

Весовые характеристики автомобиля**Минимальная собственная масса с водителем (75 кг)**

Двигатель	Механическая коробка передач без усилителя рулевого управления.	Механическая коробка передач с усилителем рулевого управления.
кг 1.0D	932	939
1.2D	932	939

Россия и Узбекистан

Двигатель	Механическая коробка передач	Автоматическая коробка передач
кг 1.0D	980	995
1.2D	980	-

Максимальная собственная масса с водителем (75 кг)

	Двигатель	Механическая коробка передач без усилителя рулевого управления.	Механическая коробка передач с усилителем рулевого управления.
кг	1.0D	1047	1065
	1.2D	1047	1065

Россия и Узбекистан

	Двигатель	Механическая коробка передач	Автоматическая коробка передач
кг	1.0D	1065	1080
	1.2D	1065	–

Полная масса автомобиля

	Двигатель	Механическая коробка передач без усилителя рулевого управления.	Механическая коробка передач с усилителем рулевого управления.
кг	1.0D	1347	1367
	1.2D	1347	1367

Россия и Узбекистан

	Двигатель	Механическая коробка передач	Автоматическая коробка передач
кг	1.0D	1367	1385
	1.2D	1367	–

Размеры автомобиля

Длина (мм)	3640
Ширина без наружных зеркал (мм)	1597
Ширина с двумя наружными зеркалами (мм)	1910
Высота (без антенны) без багажника на крыше [мм]	1522
Высота (без антенны) с багажником на крыше (мм)	1551
Длина пола багажного отделения [мм]	548
Ширина грузового отсека (мм)	987
Высота грузового отсека (мм)	435
Колесная база (мм)	2375
Диаметр поворота (мм)	9,9

Заправочные емкости

Моторное масло

Двигатель	1.0 DOHC	1.2 DOHC
вместе с фильтром (л)	3,75	3,75
между минимальным (MIN) и максимальным (MAX) уровнями (л)	2,5/3,5	2,5/3,5

Топливный бак

Бензин, номинальный объем [л]	35
-------------------------------	----

Давление в шинах

Двигатель	Шины	Комфортность при числе людей до 3		ЕСО при числе людей до 3		При полной нагрузке	
		передняя (кПа/бар)	задняя (кПа/бар)	передняя (кПа/бар)	задняя (кПа/бар)	передняя (кПа/бар)	задняя (кПа/бар)
1.0D, 1.2D	155/80 R13, 155/70 R14, 165/60 R15	220/2,2 (32)	220/2,2 (32)	240/2,4 (35)	240/2,4 (35)	235/2,35 (34)	235/2,35 (34)
Все	Компактное запасное колесо	420/4,2 (60)	420/4,2 (60)	-	-	420/4,2 (60)	420/4,2 (60)

Информация о клиенте

Запись данных автомобиля и конфиденциальность 198

Запись данных автомобиля и конфиденциальность

Регистраторы данных о событиях

В автомобиле имеется ряд сложных систем, отслеживающих несколько видов данных и управляющих ими. Некоторые данные могут храниться в памяти при обычной эксплуатации для облегчения ремонта обнаруженных неисправностей, другие данные сохраняются только в случае аварии или в аварийной ситуации без серьезных последствий модулями систем вашего автомобиля, в которых имеется функция записи данных событий, например, модуль управления надувными подушками безопасности.

Системы могут записывать в память диагностические данные о состоянии автомобиля (например, уровень моторного масла или пробег автомобиля) и сведения об

управлении автомобиля (например, частоту вращения коленвала двигателя, нажатия педали тормоза и пользование ремнями безопасности сидений).

Для чтения этих данных необходимо специальное оборудование и доступ к автомобилю. Некоторые данные поступают в глобальные системы диагностики компании Chevrolet в электронном виде при обслуживании автомобиля на станции техобслуживания в целях документального сопровождения хронологии обслуживания автомобиля. Это позволяет станции техобслуживания обеспечить владельцам эффективное техническое обслуживание и ремонт их автомобилей в зависимости от потребностей конкретного автомобиля каждый раз при попадании автомобиля на станцию техобслуживания.

Изготовитель не имеет права доступа к информации о поведении за рулем конкретного водителя в аварийных ситуациях и не может

делиться этой информацией с другими экспертами, кроме следующих случаев:

- с согласия владельца автомобиля или, если автомобиль оставлен в аренду, с согласия арендатора
- при поступлении официального запроса полиции и других государственных структур
- для защиты производителя в случае судебных преследований
- в других предусмотренных законом случаях

Кроме того, изготовитель может использовать собранные или полученные диагностические данные:

- для проведения исследований
- при необходимости с целью научно-исследовательской деятельности с соблюдением конфиденциальности

- для совместного использования данных, не связанных с конкретным автомобилем, с другими организациями в исследовательских целях

Радиочастотная идентификация (RFID)

Технология радиочастотной идентификации (RFID) используется на некоторых автомобилях в таких системах, как система контроля давления воздуха в шинах и система контроля доступа к включению зажигания. Эта технология используется и в некоторых видах дополнительного оборудования, например в радиобрелоках дистанционного управления замками дверей и передатчиках систем управления гаражными воротами. Применение технологии RFID в автомобилях Chevrolet не предусматривает использования или записи каких-либо данных личного характера, а также обмена ими с другими системами Chevrolet, хранящими такие данные.

Предметный указатель

А		
Аварийная световая сигнализация	80	
Автоматическая коробка передач	119	
Аккумуляторная батарея	147	
Аксессуары и модернизация автомобиля	134	
Антиблокировочная тормозная система	126	
Антиблокировочная тормозная система (ABS)	72	
Б		
Багажная сетка	57	
Багажник на крыше	58	
Багажное отделение	22, 55	
Блок предохранителей в моторном отсеке	155	
Блок предохранителей в приборной панели	158	
Боковые указатели поворота ..	153	
Бортовой компьютер	75	
Буксировка автомобиля	173	
Буксировка другого автомобиля	175	
В		
Введение	3	
Вентиляция.....	102	
		Верхний центральный стоп-сигнал..... 153
		Весовые характеристики автомобиля
		194
		Вещевое отделение в приборной панели
		53
		Вещевой ящик под сиденьем ...
		55
		Воздухозаборник
		114
		Воздушный фильтр двигателя
		142
		Вспомогательный вход AUX.....
		99
		Выключатель света
		78
		Выполнение работ
		135
		Выхлопные газы
		118
		Г
		Глубина протектора
		162
		График технического обслуживания.....
		181
		Д
		Давление в шинах
		161, 197
		Давление моторного масла
		74
		Дальний свет
		74, 78
		Дополнительное техническое обслуживание
		186

Ж

Жидкость для автоматической коробки передач	140
Жидкость для коробки передач.....	186
Жидкость омывателя	145

З

Задние противотуманные фары	81
Задние фонари	152
Задний противотуманный фонарь	75
Замена ламп	149
Замена шины.....	162
Замена щеток стеклоочистителя	148
Замки для безопасности детей .	22
Запасное колесо	169
Заправка	131
Заправочные емкости	196
Запуск двигателя	117
Запуск от дополнительной АКБ	171
Защита от разряда аккумуляторной батареи	82
Звуковой сигнал	13, 61
Зимние шины	161

И

Идентификационный номер автомобиля	189
Иммобилайзер	24
Индикаторы	67
Инструмент	160
Использование	93, 94
Использование USB.....	99

К

Как пользоваться настоящим Руководством	3
Капот	136
Каталитический нейтрализатор	119
Климат-контроль	14
Ключи	18
Колеса и шины	161
Колпаки колес	163
Комплект для ремонта шин	164
Кондиционер	105
Коробка передач	15, 72
Краткое описание приборной панели	10

М

Места для установки детских кресел безопасности	46
Механическая коробка передач	124
Моторное масло	139, 186

Н

Надувные подушки безопасности и натяжители ремней безопасности	71
Напоминание о ремне безопасности	70
Наружное освещение	11
Наружные зеркала с подогревом.....	26
Начало движения	16
Неисправности	123
Неподвижно закрепленная мачтовая антенна.....	94
Неподвижные вентиляционные отверстия .	113
Низкий уровень топлива	74
Нормальная работа кондиционера	115

О

Обкатка нового автомобиля ...	116
Обогрев заднего стекла	29
Обозначение шин	161

Обслуживание	115, 180
Общие сведения	99
Общий вид моторного отсека .	138
Общий обзор органов управления	85
Одометр	66
Омыватели и стеклоочистители	13
Опасность, Предупреждение и Внимание	4
Органы управления на рулевом колесе	60
Освещение номерного знака .	154
Освещение салона	82, 154
Отключение надувной подушки безопасности	71
Отключение повышающей передачи	73
Отключение подушки безопасности	42
Открыта дверь	75
Отпирание автомобиля	6
Охлаждающая жидкость двигателя	142
Охлаждающая жидкость и антифриз.....	186

Очиститель/омыватель ветрового стекла	61
Очиститель/омыватель заднего стекла	63

П

Панорамное зеркало	25
Параметры двигателя	191
Паспортная табличка	189
Пепельницы	65
Передние противотуманные фары	81
Перчаточный ящик	54
Подача кратковременных сигналов дальним светом фар	79
Подголовники	30
Подогрев	26, 33
Подогреваемые передние сиденья.....	33
Подстаканники	54
Положение сиденья	31
Положения замка зажигания .	117
Пользование светом фар при езде зарубежом	80
Предохранители	155
Прием радиосигнала.....	94
Прикуриватель	64
Проигрыватель компакт-дисков	96
Противотуманные фары	74

Р

Рабочая жидкость гидроусилителя рулевого управления.....	186
Рабочая жидкость усилителя рулевого управления.....	144
Радиобрелок дистанционного управления	18
Радиочастотная идентификация (RFID)	199
Размеры автомобиля	196
Расход топлива - выбросы CO ₂	193
Регистраторы данных о событиях.....	198
Регулировка зеркал	8
Регулировка подголовника	7
Регулировка положения рулевого колеса	9, 60
Регулировка сидений	6, 32
Регулировка угла наклона фар .	79
Регулируемые решетки вентиляционных отверстий .	113
Рекомендуемые жидкости и масла	186
Ремень безопасности	8
Ремни безопасности	34
Ручная регулировка	25

Ручное включение режима предотвращения бликов	27
Рычаг переключения передач	120

С

Сбой электропитания	123
Сведения о разрешенных нагрузках	58
Сервисная информация	180
Сигнализатор неисправности ...	72
Сигналы поворота и смены полосы движения	80
Система безопасности детей Top-Tether	51
Система боковых подушек безопасности	40
Система зарядки	72
Система облегчения парковки	129
Система облегчения экстренного торможения	127
Система обогрева и вентиляции	102
Система передних подушек безопасности	39
Система подушек безопасности	38
Система шторок безопасности для защиты головы	41
Система Isofix крепления детских кресел безопасности	49

Системы безопасности детей ...	44
Складывание	26
Складывающееся наружное зеркало.....	26
Смена колеса	166
Смена шин и размер колеса ...	162
Солнцезащитные козырьки	29
Сорта топлива для бензиновых двигателей	131
Спидометр	66
Стоянка	17, 118
Стояночный тормоз.....	127

Т

Тахометр	67
Температура охлаждающей жидкости двигателя	73
Тормозная жидкость	146, 186
Тормозная система	72, 125
Трехточечный ремень безопасности	36
Тягово-динамические характеристики	192

У

Указатель поворота	70
Указатель уровня топлива	67
Управление автомобилем	116

Управление стеклоподъемниками	
вручную	27
Утилизация отработавшего срок службы автомобиля	135
Уход за автомобилем	176
Уход за салоном	178

Ф

Фары	150
Фары, включаемые при езде в светлое время суток	80
Фильтр салона	114
Фонари заднего хода	81
Функция защиты от кражи	83
Футляр для солнцезащитных очков	55

Х

Хранение автомобиля.....	134
--------------------------	-----

Ц

Центральный замок	20
Цепи противоскольжения	163

Ч

Часы	64
------------	----

Ш

Штепсельные розетки	64
---------------------------	----

Э

Электрическая регулировка	25
Электрические	
стеклоподъемники	28
Электронная система	
динамической	
стабилизации	73, 128
Электронная система	
динамической	
стабилизации отключена	73
Электронная система климат-	
контроля	108