

LACETTI

**РУКОВОДСТВО ПО
ЭКСПЛУАТАЦИИ**

***ТОЛЬКО ДЛЯ ДИЗЕЛЬНЫХ ДВИГАТЕЛЕЙ ЕВРОСТАНДАРТА 590!**



Дизельный двигатель данного автомобиля спроектирован и построен в соответствии с последними достижениями в области автомобильных разработок. Это экономичная, технически усовершенствованная и соответствующая требованиям охраны окружающей среды модель.

Для надлежащей работы двигателя необходимо применять только высококачественное топливо, соответствующее европейским спецификациям DIN EN 590 - EURO DIESEL. См. главу "Вождение автомобиля - Топливо".

Использование других видов топлива может привести к ухудшению эксплуатационных характеристик автомобиля и стать причиной аннулирования гарантии!

*Для автомобилей с дизельным двигателем

ВВЕДЕНИЕ

В данном руководстве представлена информация по эксплуатации и техническому обслуживанию нового автомобиля. В руководстве также содержится важная информация по безопасности. Для обеспечения безопасной и надежной эксплуатации внимательно прочтите и выполняйте указанные рекомендации.

Наилучшее качество обслуживания Вашего автомобиля может предоставить авторизованный дилер CHEVROLET, который обладает необходимыми знаниями о данном автомобиле и стремится к полному удовлетворению Ваших потребностей.

Данное руководство представляет собой неотъемлемую часть Вашего нового автомобиля. Руководство должно постоянно храниться в автомобиле, включая момент его перепродажи.

Благодарим Вас за приобретение автомобиля Chevrolet.

ВАЖНОЕ ПРЕДУПРЕЖДЕНИЕ

Прочитайте настоящее руководство и скрупулезно следуйте инструкциям.

△ Данный знак используется для предупреждения о потенциальной опасности, связанной с получением травм, повреждением Вашего автомобиля или причинением иного материального ущерба. Соблюдайте все указания по безопасности, отмеченные данным знаком.

В настоящем руководстве содержатся специальные обозначения:

- Предупреждение
- Внимание
- Примечание

△ ПРЕДУПРЕЖДЕНИЕ

ПРЕДУПРЕЖДЕНИЕ служит для обозначения потенциально опасных ситуаций, в которых невыполнение инструкций может привести к тяжелым травмам или смертельному исходу.

△ ВНИМАНИЕ

ВНИМАНИЕ служит для обозначения потенциально опасных ситуаций, в которых невыполнение инструкций может привести к травмам низкой или средней степени тяжести, повреждению Вашего автомобиля или причинению иного материального ущерба.

ПРИМЕЧАНИЕ

ПРИМЕЧАНИЕ указывает на информацию, которая будет полезной при техническом обслуживании, и другие связанные с автомобилем инструкции.

* или (опция): В данном руководстве символом звездочки и примечанием (опция) обозначены компоненты дополнительного оборудования, которые не входят в стандартную комплектацию всех автомобилей. К таким компонентам относятся варианты комплектации двигателя, комплектация моделей для конкретных стран и дополнительное оборудование.

Все сведения, иллюстрации и технические характеристики, приведенные в настоящем руководстве, основаны на самой свежей информации на момент его опубликования.

Мы оставляем за собой право на изменение технических характеристик или конструкции в любое время, без предварительного уведомления и каких бы то ни было обязательств.

Возможно несоответствие данного автомобиля стандартам и нормам отдельных стран. Прежде чем пытаться зарегистрировать данный автомобиль в другой стране, проверьте все действующее законодательство и внесите все необходимые доработки.

В данном руководстве содержится описание вариантов комплектации и отделки, доступных на момент его опубликования. Некоторые из описанных компонентов могут отсутствовать в Вашем автомобиле. За информацией о вариантах комплектации и отделки обращайтесь к авторизованному дистрибьютору Chevrolet.

Наша компания не осуществляет проверку деталей и оборудования других производителей и не утверждает их применение. Мы не можем подтвердить пригодность и безопасность этих деталей и принадлежностей и не несем ответственность за ущерб, связанный с их использованием.

Важно: прежде чем приступить к эксплуатации Вашего автомобиля внимательно прочтите всю главу 1 ("Системы пассивной безопасности и сиденья") данного руководства.

СОДЕРЖАНИЕ

1. СИДЕНЬЯ И СИСТЕМЫ ПАССИВНОЙ БЕЗОПАСНОСТИ	1-1
(Важная информация по ремням безопасности, подушкам безопасности, детским креслам и другим элементам системы безопасности.)	
2. ПРИБОРЫ И ОРГАНЫ УПРАВЛЕНИЯ	2-1
(Информация по приборам, указателям и органам управления автомобиля.)	
3. ВОЖДЕНИЕ АВТОМОБИЛЯ	3-1
(Информация по вождению автомобиля в различных условиях.)	
4. УПРАВЛЕНИЕ МИКРОКЛИМАТОМ И АУДИОСИСТЕМА	4-1
(Информация по эксплуатации систем отопления, вентиляции, кондиционирования воздуха, а также аудиосистемы.)	
5. ПОВРЕЖДЕНИЯ, УСТРАНЯЕМЫЕ В ПУТИ	5-1
(Необходимая информация и указания по разрешению проблем, возникающих при эксплуатации автомобиля.)	
6. СЕРВИСНЫЕ РАБОТЫ И УХОД ЗА АВТОМОБИЛЕМ	6-1
(Информация о порядке технического обслуживания автомобиля.)	
7. ТЕХНИЧЕСКОЕ ОБСЛУЖИВАНИЕ АВТОМОБИЛЯ	7-1
(Информация о техническом обслуживании автомобиля)	
8. ТЕХНИЧЕСКАЯ ИНФОРМАЦИЯ	8-1
(Технические характеристики автомобиля, типы смазочных материалов и прочая полезная информация.)	
9. ПРЕДМЕТНЫЙ УКАЗАТЕЛЬ	9-1

1 СИДЕНЬЯ И СИСТЕМЫ ПАССИВНОЙ БЕЗОПАСНОСТИ

- **ОБЯЗАТЕЛЬНО ПРИСТЕГИВАЙТЕ РЕМНИ БЕЗОПАСНОСТИ!** 1-2
- **ВОДИТЕЛЬ И ПЕРЕДНИЙ ПАССАЖИР** 1-6
- **ЗАДНИЕ ПАССАЖИРЫ** 1-6
- **ЗВУКОВОЙ СИГНАЛИЗАТОР НЕПРИСТЕГНУТОГО РЕМНЯ БЕЗОПАСНОСТИ.** 1-6
- **РЕМНИ БЕЗОПАСНОСТИ С ТРЕХТОЧЕЧНЫМ КРЕПЛЕНИЕМ** 1-6
- **ПРЕДНАТЯЖИТЕЛЬ РЕМНЯ БЕЗОПАСНОСТИ** 1-9
- **РЕГУЛИРОВКА ВЫСОТЫ РЕМНЯ БЕЗОПАСНОСТИ** 1-10
- **ИСПОЛЬЗОВАНИЕ РЕМНЯ БЕЗОПАСНОСТИ БЕРЕМЕННЫМИ ЖЕНЩИНАМИ** 1-11
- **ДЕТСКОЕ БЕЗОПАСНОЕ КРЕСЛО** 1-11
- **НИЖНИЕ УЗЛЫ КРЕПЛЕНИЯ ДЕТСКОГО КРЕСЛА** 1-13
- **ПОДГОЛОВНИКИ** 1-14
- **ПЕРЕДНИЕ СИДЕНЬЯ** 1-15
- **ЗАДНЕЕ СИДЕНЬЕ**..... 1-17
- **ДОПОЛНИТЕЛЬНАЯ СИСТЕМА ПАССИВНОЙ БЕЗОПАСНОСТИ (ПОДУШКИ БЕЗОПАСНОСТИ)**..... 1-18

ОБЯЗАТЕЛЬНО ПРИСТЕГИВАЙТЕ РЕМНИ БЕЗОПАСНОСТИ!

Долгие годы на безопасности водителя и пассажиров сфокусированы многие государственные и корпоративные программы научно-исследовательских и опытно-конструкторских работ. Двумя компонентами автомобиля, предназначенными исключительно для защиты водителя и пассажиров при авариях, являются ремни безопасности, предусмотренные на каждом сиденье, и дополнительная система пассивной безопасности – подушки безопасности для водителя и переднего пассажира. Ремни безопасности обеспечивают защиту водителя и пассажиров только в пристегнутом состоянии. Подушка безопасности представляет собой дополнительное средство защиты, эффективное только при использовании ремней безопасности.

КАК РАБОТАЮТ РЕМНИ БЕЗОПАСНОСТИ?

Ремни безопасности выполняют следующие функции:

1. Обеспечивают удержание водителя и пассажиров при столкновениях.
2. За счет растяжения ремни безопасности замедляют инерционное перемещение при столкновении и сокращают продвижение вперед корпуса человека в процессе поглощения энергии удара передней частью автомобиля путем деформации элементов конструкции.
3. Фиксируют положение водителя при столкновениях, обеспечивая возможность восстановить контроль над автомобилем в определенных экстренных дорожных ситуациях.
4. Предотвращают выбрасывание пассажиров со своих мест во избежание травмирования остальных пассажиров и водителя.

⚠ ПРЕДУПРЕЖДЕНИЕ

- Только ремни безопасности показали себя как простое и наиболее эффективное средство защиты от травм и гибели при автомобильных авариях!
- Как владелец автомобиля и водитель, Вы должны убедиться, что все пассажиры правильно пристегнули свои ремни безопасности.
- Беременные женщины, люди с травмами или физическим недостатками также должны пристегивать ремни безопасности. При несоблюдении данного требования такие пассажиры наиболее подвержены тяжелым травмам и гибели при аварии.
- Лучший способ обезопасить плод – защитить беременную женщину.
- В данной главе описаны принцип действия и порядок использования ремней безопасности, а также порядок регулировки сидений. Прочтите всю представленную информацию и обязательно следуйте данным инструкциям и предупреждениям, чтобы обеспечить использование всех возможностей систем безопасности автомобиля.

ПРИНЦИП ДЕЙСТВИЯ РЕМНЕЙ БЕЗОПАСНОСТИ

Защиту обеспечивают только правильно пристегнутые ремни безопасности.

При силовом воздействии на корпус человека выше определенного уровня люди в автомобиле могут получить травмы. При резком снижении скорости автомобиля возникает значительное силовое воздействие на тело человека, которое существенно снижается, если обеспечивается замедление продвижения его корпуса вперед. Таким образом, для защиты человека от травм при столкновении основной задачей является обеспечение максимального периода времени и расстояния до остановки продвижения корпуса вперед.

Представим себе человека, который бежит со скоростью 25 км/ч и сталкивается с бетонной стеной. Представим себе другого человека, который бежит со скоростью 25 км/ч и сталкивается с бетонной стеной, покрытой деформируемой прокладкой толщиной 90 см. В первом случае человек может получить тяжелые травмы или даже погибнуть. Во втором случае человек скорее всего не травмируется. Почему? В первом случае тело человека сталкивается с неупругой бетонной поверхностью и мгновенно останавливается. Вся накопленная

в процессе бега энергия поглощается телом человека, а не жесткой бетонной поверхностью. Во втором примере тело имеет такую же кинетическую энергию, как и в первом примере. Но в этом случае тело продвигается вперед благодаря обивке, обеспечивая дополнительное время и расстояние для остановки тела за счет поглощения прокладкой при деформировании энергии бегущего человека.

При столкновении автомобиля с бетонной стеной на скорости 50 км/ч передний бампер автомобиля останавливается немедленно, но салон останавливается медленнее за счет деформирования передних элементов каркаса автомобиля. Человек, пристегнутый ремнем безопасности, остается на месте и защищен "прокладкой", функции которой выполняет деформирование передней части автомобиля и растяжение ремней безопасности. Падение скорости тела пристегнутого человека с 50 км/ч до нуля осуществляется при перемещении на 90–120 см. Кроме того, пристегнутый человек остается на месте, поэтому удается избежать ударов о жесткие элементы автомобиля, если при фронтальном столкновении срабатывают подушки безопасности. Непристегнутый человек не имеет такой защиты. Его положение

в автомобиле не зафиксировано, поэтому тело продолжает продвижение со скоростью 50 км/ч, которая была до столкновения, пока не столкнется с каким-либо твердым объектом на скорости около 50 км/ч и мгновенно остановится. Таким образом, даже если при фронтальном столкновении срабатывают подушки безопасности, непристегнутый передний пассажир подвержен значительно более высокому риску тяжелой травмы или гибели, чем правильно пристегнутый. (См. "ДОПОЛНИТЕЛЬНАЯ СИСТЕМА ПАССИВНОЙ БЕЗОПАСНОСТИ" в алфавитном указателе.)

△ ПРЕДУПРЕЖДЕНИЕ**РЕМНИ БЕЗОПАСНОСТИ
ОБЕСПЕЧИВАЮТ ЗАЩИТУ**

Статистика автомобильных аварий показывает, что водители и пассажиры с правильно пристегнутыми ремнями безопасности подвержены меньшему риску травмирования и имеют более высокую вероятность выживания при аварии. Поэтому в большинстве стран законодательство содержит требование пристегиваться ремнями безопасности во время эксплуатации автомобиля.

**ИСПОЛЬЗОВАНИЯ РЕМНЕЙ
БЕЗОПАСНОСТИ**

Все передние и заднее сиденья автомобиля оборудованы ремнями безопасности с трехточечным креплением. Ремни безопасности передних и заднего сидений втягиваются и фиксируются механизмом инерционной катушки. В нормальном пристегнутом положении ремень безопасности с трехточечным креплением не требует регулировки длины и обеспечивает свободу перемещения при постоянной скорости движения автомобиля.

(Продолжение)

△ ПРЕДУПРЕЖДЕНИЕ

При внезапной или резкой остановке или высоком ускорении или замедлении ремень безопасности автоматически блокируется, обеспечивая удержание тела человека. Для использования всех возможностей защиты ремень безопасности должен быть правильно пристегнут, а человек должен занимать правильное положение в соответствии со следующими требованиями:

- Спинка сиденья в вертикальном положении (без наклона, чтобы предотвратить "подныривание" или проскальзывание под ремень безопасности и травмирование уязвимых частей тела при столкновении).
- Человек должен сидеть прямо (не сутулясь, чтобы поясничная и плечевая части ремня обеспечивали максимальное усилие удержания и минимизировали травмы мягких и уязвимых частей тела при столкновении).
- Запорная скоба должна быть надежно вставлена в замок ремня безопасности до щелчка (если ремень безопасности не застегнут, он не обеспечивает никакой защиты; потяните ремень, чтобы проверить надежность фиксации).

(См. продолжение)

△ ПРЕДУПРЕЖДЕНИЕ

- Поясничная часть ремня безопасности проходит внизу и облегает тазобедренную часть тела (не брюшную полость, где натяжение ремня может привести к тяжелой травме при столкновении – ЭТО ОСОБЕННО ВАЖНО ДЛЯ БЕРЕМЕННЫХ ЖЕНЩИН).
- Плечевая часть ремня безопасности проходит по ближнему к двери плечу и опоясывает грудь (а не под рукой, вокруг шеи, по дальнему от двери плечу или по спине, ремень не должен быть ослаблен, чтобы исключить излишнее продвижение корпуса вперед и получение травмы при столкновении).
- Колени в положении "прямо вперед" (чтобы коленные буферы со стороны водителя при столкновении воспрепятствовали "подныриванию" под ремень безопасности).

(См. продолжение)

△ ПРЕДУПРЕЖДЕНИЕ

- Индивидуальный ремень безопасности (ремень безопасности рассчитан на одного человека, поэтому использование одного ремня безопасности несколькими людьми может стать причиной травмы при столкновении).
- Дети на детских сиденьях (при столкновении возникают большие перегрузки, поэтому взрослый не может удержать ребенка, пристегнутого вместе с ним одним ремнем, и может раздавить его).
- Водитель и все пассажиры пристегнуты (непристегнутые люди могут получить травмы сами и травмировать остальных людей в автомобиле, так как при столкновении их положение не зафиксировано).

(См. продолжение)

△ ПРЕДУПРЕЖДЕНИЕ

- Реми безопасности не должны быть перекручены (перекрученные ремни безопасности не имеют свободы перемещения и не обеспечивают надлежащее удержание; вместо равномерного распределения нагрузки они могут врезаться в тело, повышая риск получения травмы и гибели).
- Запирайте двери (при столкновении незапертые двери повышают риск получения травм и гибели из-за внешнего ударного воздействия или выбрасывания из автомобиля).
- Выполняйте периодические проверки (во время эксплуатации автомобиля периодически проверяйте, чтобы поясничная часть ремня безопасности облегла бедра и не смещалась на талию, а плечевая часть проходила по середине плеча и через грудь. Правильное положение ремня обеспечивает поглощение костной системой плечевой части тела и бедер нагрузки от ремня, в то время как неправильное положение ремня может привести к травмам шеи или органов брюшной полости).

(См. продолжение)

△ ПРЕДУПРЕЖДЕНИЕ

- Между ремнем безопасности и частями тела не должно находиться никаких твердых и бьющихся предметов (наличие в карманах или на одежде таких предметов, как шариковые ручки, очки и т.д., в случае столкновения может привести к тяжелой травме).

△ ПРЕДУПРЕЖДЕНИЕ

Если ремень безопасности проходит сверху подлокотника (если предусмотрен), то при столкновении поясничная часть ремня безопасности давит на брюшную полость, а не на тазобедренную часть тела.

- Следите за тем, чтобы ремни безопасности проходили под подлокотниками.

Несоблюдение данного требования может привести к травмам или даже гибели в случае столкновения.

ВОДИТЕЛЬ И ПЕРЕДНИЙ ПАССАЖИР

Передние сиденья оборудованы регулируемыми креслами и спинками с регулируемыми по высоте подголовниками, ремнями безопасности с трехточечным креплением и дополнительной системой пассивной безопасности (подушки безопасности).

ЗАДНИЕ ПАССАЖИРЫ

Заднее сиденье с двумя боковыми местами и одним центральным оборудованы ремнями безопасности с трехточечным креплением.

Боковые места оборудованы нижними узлами крепления детского кресла. (Подробнее см. "НИЖНИЕ УЗЛЫ КРЕПЛЕНИЯ ДЕТСКОГО КРЕСЛА" в алфавитном указателе.)

ЗВУКОВОЙ И СВЕТОВОЙ СИГНАЛИЗАТОРЫ НЕПРИСТЕГНУТОГО РЕМНЯ БЕЗОПАСНОСТИ

Если зажигание включено, сигнальная лампа будет мигать до тех пор, пока ремень безопасности водителя не будет зафиксирован. Если эта сигнальная лампа мигает, перед ездой проверьте надежность фиксации ремня безопасности водителя.

После этого, если при непристегнутом ремне безопасности скорость превышает 22 км/ч, снова в течение примерно 90 секунд будет мигать сигнальная лампа и включится звуковой сигнализатор.

РЕМНИ БЕЗОПАСНОСТИ С ТРЕХТОЧЕЧНЫМ КРЕПЛЕНИЕМ

Для снижения риска травматизма при столкновениях и резких маневрах Ваш автомобиль оборудован ремнями безопасности с трехточечным креплением. Оба передних сиденья, оба внешних места и центральное место на заднем сиденье снабжены ремнями безопасности с трехточечным креплением. Данные ремни

безопасности крепятся в трех точках и обеспечивают удержание пристегнутых водителя и пассажиров, занимающих правильное положение в креслах.

Ремень безопасности с трехточечным креплением и инерционной катушкой не требует регулировки длины и обеспечивает свободу перемещения при постоянной скорости движения автомобиля.

Тем не менее, при внезапной или резкой остановке или высоком ускорении или замедлении ремень безопасности автоматически блокируется, обеспечивая удержание тела человека.

Обязательно пристегивайте ремни безопасности надлежащим образом:

1. Закройте и закройте двери.
2. Приведите спинку сиденья в вертикальное положение.
3. Возьмите запорную скобу ремня безопасности и протяните ремень через себя. Убедитесь, что ремень не перекручен. Если ремень безопасности при вытягивании блокируется, дайте ему втянуться в катушку. Снова

вытяните ремень безопасности на удобную длину, обеспечивающую плотное прилегание.



4. Плечевой ремень должен проходить посередине плеча и через грудь. Плечевой ремень ни в коем случае не должен захлестывать шею. В случае столкновения правильное положение данного ремня обеспечивает распределение нагрузки на плечи и исключает воздействие на ребра и шею, предотвращая тяжелые повреждения внутренних тканей и органов.
5. Поясничный ремень должен проходить внизу и облегать бедра, не смещаясь на талию. В случае столкновения правильное положение данного ремня обеспечивает распределение нагрузки на тазобедренную часть тела

и исключает воздействие на брюшную полость, предотвращая тяжелые повреждения внутренних тканей и органов.

6. Плотно вставьте запорную скобу ремня в замок до защелкивания механизма фиксации. Убедитесь, что ремень пристегнут к своему замку. Кнопка отпирания на замке должна располагаться так, чтобы обеспечить возможность быстрого отпирания в случае необходимости.
7. Потяните стопорную скобу ремня, чтобы проверить надежность фиксации.

Для отстегивания ремня безопасности нажмите кнопку отпирания на замке. Ремень автоматически втянется. При втягивании придерживайте ремень, чтобы исключить повреждение запорной скобой поверхностей салона или травмирование пассажиров.



Уход за ремнями безопасности:

1. Выполняйте периодическую проверку всех ремней безопасности, соответствующих деталей и узлов. При повреждении ремней безопасности, соответствующих деталей или узлов производите замену на станции ТО. Рекомендуем обратиться к авторизованному дилеру Chevrolet.
2. Необходимо заменять все ремни безопасности и соответствующие детали, растянутые или поврежденные

при аварии, даже если растяжение или повреждение визуально не заметно. Растянутые ремни и поврежденные детали не обеспечивают эффективной защиты. При замене необходимо использовать новые ремни безопасности.

3. Мы рекомендуем после столкновения автомобиля производить замену всего узла ремня безопасности. Если квалифицированный специалист не обнаружит повреждений ремней безопасности и подтвердит их нормальное рабочее состояние, то в замене нет необходимости. Рекомендуем проконсультироваться с авторизованным дилером Chevrolet.
4. Эксплуатация автомобиля с поврежденными ремнями безопасности или другими деталями представляет опасность.

ЗАДНИЙ ЦЕНТРАЛЬНЫЙ РЕМЕНЬ БЕЗОПАСНОСТИ* (ТОЛЬКО ДЛЯ СЕДАНА)

Система заднего центрального ремня безопасности состоит из инерционного ремня безопасности, замка с прорезью и замка с красной кнопкой отпирания. Конструкция замков задних центральных ремней безопасности исключает неправильную вставку запорной скобы.

Когда спинка заднего сиденья находится в вертикальном положении, запирайте в замке запорную скобу. Вынимайте запорную скобу только перед складыванием спинки заднего сиденья.

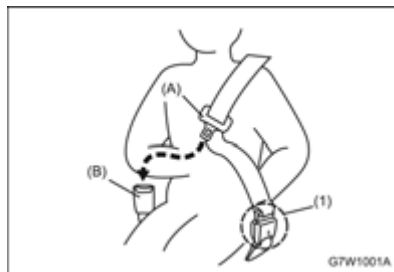

Перед пристегиванием заднего центрального ремня вставьте запорную скобу (1) на конце ремня безопасности в замок и проследите за тем, чтобы ремень

не был перекручен. Для пристегивания ремня сядьте прямо, оперевшись на спинку, протяните запорную скобу (A) через себя и вставьте в замок (B) до щелчка.

Для отстегивания ремня нажмите на замке (B) красную кнопку, и ремень автоматически втянется.

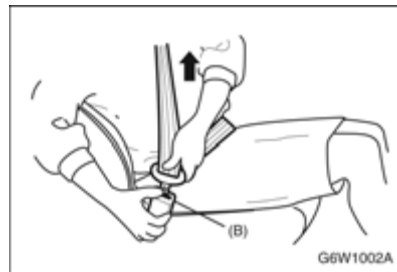

При складывании заднего сиденья вставьте подходящий узкий инструмент в паз (1) в замке и дайте ремню втянуться. После установки спинки заднего сиденья в вертикальное положение вставьте запорную скобу (1) на конце ремня безопасности в замок и проследите за тем, чтобы ремень не был перекручен.

⚠ ПРЕДУПРЕЖДЕНИЕ

Для минимизации риска получения тяжелых травм или гибели в случае столкновения обязательно пристегивайте ремень безопасности за оба замка.



G6W1003A

ПРЕДНАТЯЖИТЕЛЬ РЕМНЯ БЕЗОПАСНОСТИ

Места водителя и переднего пассажира автомобиля оборудованы системой преднатяжителей ремней безопасности. Ремни безопасности, оборудованные преднатяжителями, можно использовать так же, как обычные ремни безопасности.

Включение системы преднатяжителей ремней безопасности зависит от уровня перегрузки. Кроме того, преднатяжителями ремней безопасности управляют датчики замедления и электронный блок управления системой подушек безопасности.

Преднатяжитель расположен в каждом натяжителе передних ремней безопасности. Преднатяжитель затягивает ремень безопасности таким образом, что при

фронтальном столкновении ремень более плотно облегает тело человека. После включения преднатяжителей натяжители ремней безопасности останутся заблокированными. Включение преднатяжителей сопровождается небольшим шум и некоторое количество дыма. Эти явления не приносят вреда и не свидетельствуют о наличии огня в автомобиле.

Для уменьшения риска тяжелых травм или смерти в случае столкновения водитель и пассажиры должны быть постоянно пристегнуты ремнями безопасности вне зависимости от наличия преднатяжителей в системах ремней безопасности передних сидений. Сядьте полностью на сиденье; сядьте прямо; не наклоняйтесь вперед или в сторону. Отрегулируйте ремень таким образом, чтобы нижняя часть ремня находилась в районе таза, а не поясицы.

Обратите внимание, что преднатяжители включаются только в случае серьезных фронтальных столкновений. Они не рассчитаны на включение при задних или боковых ударах, опрокидывании автомобиля или небольших фронтальных столкновениях. Преднатяжители включаются только один раз. После включения преднатяжителей необходимо немедленно обратиться на станцию

технического обслуживания для обслуживания системы преднатяжителей. Рекомендуем обратиться к авторизованному дилеру Chevrolet.

Если сигнализатор неисправности подушек безопасности не мигает или загорается на короткое время при включении зажигания, горит более 10 секунд или загорается во время движения, то, возможно, система преднатяжителей или подушек безопасности неисправна. Обе системы должны быть как можно скорее проверены на станции технического обслуживания. Рекомендуем обратиться к авторизованному дилеру Chevrolet.

Обслуживание компонентов системы преднатяжителей или ее электропроводки должно выполняться только на станции технического обслуживания, специалисты которого должны быть специально обучены. Рекомендуем обратиться к авторизованному дилеру Chevrolet. Неквалифицированное обслуживание может привести к неожиданному включению преднатяжителей или к их неисправности. Оба этих варианта могут повлечь за собой травмы.

РЕГУЛИРОВКА ВЫСОТЫ РЕМНЯ БЕЗОПАСНОСТИ

Для регулировки высоты верхней точки крепления ремня безопасности выполните следующее:

1. Вытяните ремень безопасности.
2. Нажмите регулятор высоты ремня безопасности в месте, указанном на рисунке стрелкой.
3. Отрегулируйте высоту ремня безопасности так, чтобы ремень проходил посередине ближнего к двери плеча.



⚠ ПРЕДУПРЕЖДЕНИЕ

Неправильная регулировка высоты ремня безопасности приводит к снижению эффективности ремня безопасности при столкновении.

⚠ ПРЕДУПРЕЖДЕНИЕ

Ни в коем случае не ездите с неправильно отрегулированным ремнем безопасности. Для предотвращения травм строго соблюдайте следующие правила:

- Перед началом поездки отрегулируйте высоту ремня безопасности.
- Плечевой ремень должен проходить посередине плеча.
- Зафиксируйте узел крепления ремня безопасности.

Несоблюдение этих правил может привести к травмам или даже гибели в случае столкновения.

ИСПОЛЬЗОВАНИЕ РЕМНЯ БЕЗОПАСНОСТИ БЕРЕМЕННЫМИ ЖЕНЩИНАМИ

Ремни безопасности предназначены для всех, в том числе и для беременных женщин.

В отличие от остальных людей беременные женщины наиболее подвержены тяжелым травмам при столкновении, если ремень безопасности не пристегнут. Кроме того, правильно пристегнутый ремень безопасности при столкновении обеспечивает безопасность плода женщины.

Для обеспечения максимальной степени защиты беременная женщина должна пользоваться ремнем безопасности с трехточечным креплением. На беременной женщине поясничная часть ремня безопасности должна проходить как можно ниже.

ДЕТСКОЕ БЕЗОПАСНОЕ КРЕСЛО

⚠ ПРЕДУПРЕЖДЕНИЕ

Предлагаются детские безопасные кресла самых разнообразных размеров и конструкции. В зависимости от формы и размеров салона и сидений к Вашему автомобилю подходят детские безопасные кресла только определенных типов.

Вы сами отвечаете за правильный подбор и надлежащее крепление детского безопасного кресла в автомобиле, на котором для этого предусмотрены ремни безопасности и система крепления детского кресла.

Использование детского безопасного кресла, размер которого не подходит для данного автомобиля, или неправильное закрепление кресла в автомобиле может привести к получению тяжелых травм ребенком и остальными людьми в автомобиле при столкновении.

После приобретения детского безопасного кресла для ребенка прочтите и строго соблюдайте инструкции производителя по установке и использованию данной системы. Детское безопасное кресло

должно соответствовать возрасту, росту и весу ребенка, подходить и надежно устанавливаться в конкретном автомобиле. Выпускаются различные типы детских безопасных кресел для детей разного возраста, которые по росту и весу не могут безопасно использовать систему ремней безопасности автомобиля.

⚠ ПРЕДУПРЕЖДЕНИЕ

В Вашем автомобиле предусмотрена установка универсального детского безопасного кресла только на боковых местах заднего сиденья.

- Запрещается устанавливать универсальное детское безопасное кресло на сиденье переднего пассажира и/или заднее центральное сиденье.

Статистика автомобильных аварий показывает, что для детей наиболее безопасным является не переднее, а заднее сиденье.

Дети старшего возраста, для которых уже не подходит детское безопасное кресло, должны занимать место на заднем сиденье и соответственно пристегиваться ремнем безопасности так, чтобы плечевая часть

ремня проходила как можно дальше от шеи, а поясничная часть внизу и облегал бёдра. Периодически проверяйте положение ремня, обеспечивающее безопасность.

Если ребенок сидит на переднем сиденье, то следите за тем, чтобы плечевой ремень не проходил через голову и шею ребенка. Для этого может потребоваться передвинуть ребенка ближе к середине автомобиля, чтобы ремень безопасности проходил через плечо ребенка.

Во время поездки не разрешайте ребенку стоять на ногах или на коленях на сиденье или в других зонах автомобиля.

Если детское кресло не используется, закрепите его ремнем безопасности или уберите из автомобиля.

⚠ ПРЕДУПРЕЖДЕНИЕ

- Ни в коем случае во время поездки не держите ребенка на руках. Младенцы и дети младшего возраста должны сидеть в подходящем детском безопасном кресле.
- При столкновении из-за возникающих перегрузок ребенка невозможно удержать на руках. Например, при столкновении на скорости всего 40 км/ч нагрузка на руки от ребенка весом 5,5 кг достигает 110 кг.
- Несоблюдение требования по использованию подходящего детского безопасного кресла для младенцев и детей младшего возраста при столкновении может привести к травмам или даже гибели.
- Статистика дорожных происшествий свидетельствует о том, что ребенок находится в большей безопасности, если он правильно зафиксирован на заднем, а не на переднем сиденье.
- Запрещается устанавливать детское безопасное кресло на сиденье переднего пассажира, если автомобиль оборудован соответствующей боковой подушкой безопасности.
- Более подробная информация приведена в разделе "БОКОВЫЕ ПОДУШКИ БЕЗОПАСНОСТИ", см. алфавитный указатель.

(См. продолжение)

⚠ ПРЕДУПРЕЖДЕНИЕ

(См. продолжение)

- **Очень опасно!** Запрещается использовать детское безопасное кресло, устанавливаемое спинкой вперед, на сиденье с предусмотренной спереди подушкой безопасности! Детское безопасное кресло, устанавливаемое спинкой вперед, крепите исключительно на заднем сиденье.



НИЖНИЕ УЗЛЫ КРЕПЛЕНИЯ ДЕТСКОГО КРЕСЛА

В прошлом детское безопасное кресло крепилось к сиденью ремнем безопасности. В связи с этим зачастую установка или закрепление кресла было неправильным и не обеспечивало надлежащей безопасности ребенка.

Наши автомобили оборудованы нижними узлами крепления детского кресла на задних боковых сиденьях, обеспечивающими крепление кресла непосредственно к кузову автомобиля.



При установке детского кресла, в комплект которого входит система крепления к соответствующим нижним узлам, соблюдайте инструкции производителя

кресла и процедуру "Установка детского кресла с нижними узлами крепления", приведенную далее в настоящем руководстве.

Обязательно прочтите и строго соблюдайте приведенные в руководстве инструкции, а также инструкции производителя данного детского кресла.

От этого зависит безопасность вашего ребенка!

По всем вопросам, связанным с детским безопасным креслом и его установкой, обращайтесь к производителю кресла. По вопросам установки детского кресла на автомобиль можно также обратиться на станцию технического обслуживания. Рекомендуем обратиться к авторизованному дилеру Chevrolet.

⚠ ПРЕДУПРЕЖДЕНИЕ

Используйте узлы крепления детского кресла строго по назначению.

Нижние узлы крепления детского кресла предназначены исключительно для установки детского кресла, в комплект которого входит соответствующая система крепления.

- **Запрещается использовать нижние узлы крепления детского кресла для крепления ремней безопасности для взрослых, жгутов проводки и других частей и оборудования автомобиля.**

При использовании нижних узлов крепления детского кресла для крепления ремней безопасности для взрослых, жгутов проводки и других частей и оборудования автомобиля не обеспечивается надлежащая защита при столкновении, что может привести к травмам или даже гибели.

Установка детского кресла с нижними узлами крепления

При установке детского кресла, для которого предусмотрено крепление к соответствующим нижним узлам, выполните следующее:

1. Выберите боковое место на заднем сиденье для установки детского кресла.



2. Найдите местоположение двух нижних узлов крепления детского кресла. Местоположение нижних узлов крепления детского кресла обозначено круглыми метками в нижней части спинки заднего сиденья.
3. Следите за тем, чтобы вокруг нижних узлов крепления детского кресла, а также замков ремней безопасности и самих ремней не скапливались посторонние предметы. Посторонние предметы препятствуют надлежащему закреплению детского кресла в узлах крепления.

4. Установите детское кресло на сиденье над двумя нижними узлами крепления и закрепите, соблюдая инструкции производителя данного детского кресла.

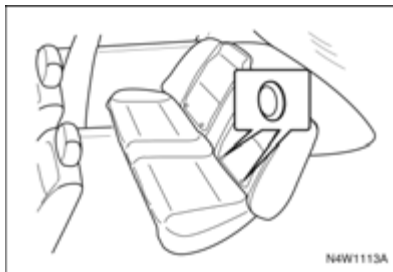

5. Отрегулируйте и затяните крепления детского кресла согласно инструкции производителя данного кресла.

6. После установки нажмите и потяните детское кресло, чтобы убедиться в надежности крепления.

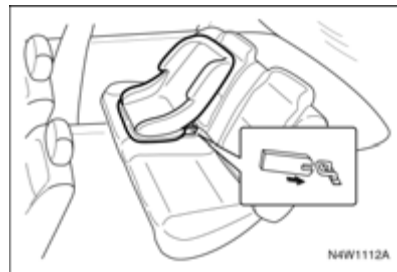

ПОДГОЛОВНИКИ

Подголовники предназначены для снижения риска травмирования шеи в случае столкновения.

Для обеспечения максимальной защиты сдвиньте подголовник вверх или вниз так, чтобы верхний край подголовника находился на уровне верхней части ушей.

⚠ ПРЕДУПРЕЖДЕНИЕ

Снятие или неверная регулировка подголовников может привести к тяжелым травмам головы и шеи в случае столкновения.

Для регулировки подголовников передних и задних сидений поднимите или опустите подголовник, нажав кнопку отпирания.

Если по какой-либо причине необходимо снять подголовник, выполните следующее:

1. Вытяните подголовник до упора вверх.
2. Нажав на кнопку отпирания, вытяните подголовник из направляющих втулок.

⚠ ПРЕДУПРЕЖДЕНИЕ

Перед началом поездки установите подголовник на место и отрегулируйте.

3. Перед началом поездки установите подголовник на место и соответственно отрегулируйте.

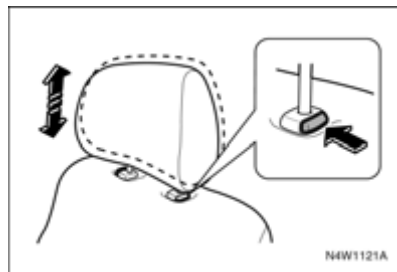

Для наклона подголовников передних сидений*

1. Установите в вертикальное положение, переведите до упора вперед и отпустите.
2. Аккуратно переведите подголовник вперед до установки в нужное положение.

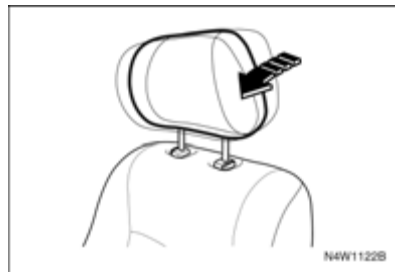

ПЕРЕДНИЕ СИДЕНЬЯ

РЕГУЛИРОВКА ПРОДОЛЬНОГО ПОЛОЖЕНИЯ ПЕРЕДНЕГО СИДЕНЬЯ

⚠ ПРЕДУПРЕЖДЕНИЕ

- Запрещается регулировать сиденье водителя при движении автомобиля. Водитель может потерять управление автомобилем, что приведет к травмам или материальному ущербу.

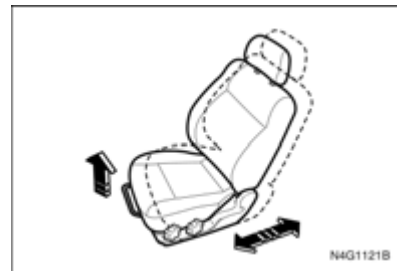

Для смещения переднего сиденья вперед или назад выполните следующее:

1. Потяните вверх и удерживайте рычаг, расположенный спереди под передним сиденьем.
2. Передвиньте сиденье в удобное положение.
3. Отпустите рычаг.

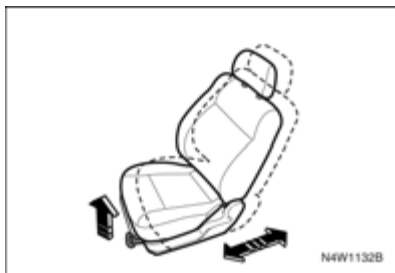

РЕГУЛИРОВКА НАКЛОНА СПИНКИ ПЕРЕДНЕГО СИДЕНЬЯ

Для наклона вперед или назад установите спинку в удобное положение, поворачивая маховичок с внешней стороны спинки.

⚠ ПРЕДУПРЕЖДЕНИЕ

- Запрещается регулировать спинку сиденья водителя при движении автомобиля.

Водитель может потерять контроль над автомобилем, что приведет к травмам или материальному ущербу.

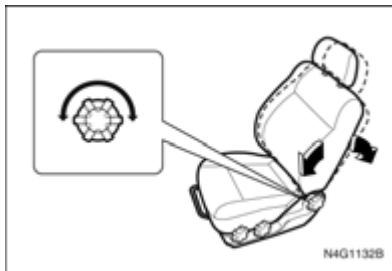

⚠ ПРЕДУПРЕЖДЕНИЕ

При столкновении для пассажиров на передних сиденьях с откинутыми спинками может не обеспечиваться надлежащая защита спинкой и ремнями безопасности из-за проскальзывания под ремнем или неудобности надавливания ремня безопасности.

- Запрещается откидывать спинки передних сидений при движении автомобиля.

Это может привести к тяжелым травмам, смертельному исходу или выбрасыванию из автомобиля.

РЕГУЛИРОВКА ВЫСОТЫ СИДЕНЬЯ ВОДИТЕЛЯ

Для регулировки положения подушки сиденья водителя установите подушку в удобное по высоте положение, поворачивая маховичок с внешней стороны подушки сиденья.

Для регулировки высоты передней части подушки сиденья поверните передний маховичок, для регулировки задней части - задний маховичок.

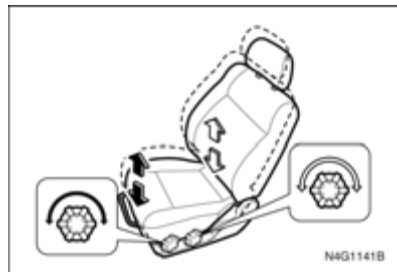

РЕГУЛИРОВКА ПОЯСНИЧНОГО УПОРА ПЕРЕДНЕГО СИДЕНЬЯ*

Для регулировки поясничного упора переднего сиденья потяните вверх или вниз рычаг снаружи спинки сиденья до установки упора в нужное положение.

Для регулировки упора нижней части спинки сиденья нажмите рычаг вниз.

Для возврата упора в исходное положение потяните рычаг вверх.

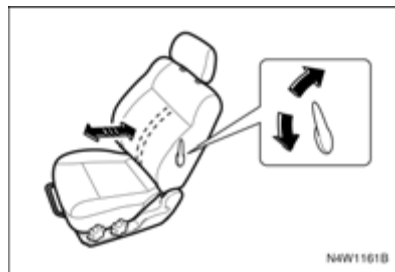

ЗАДНЕЕ СИДЕНЬЕ

СКЛАДЫВАНИЕ СПИНКИ ЗАДНЕГО СИДЕНЬЯ

⚠ ПРЕДУПРЕЖДЕНИЕ

- Не ставьте багаж или другой груз выше уровня передних сидений.
- Не разрешайте пассажирам сидеть на сложенных спинках при движении автомобиля.
- В автомобиле предусмотрены специальные места для перевозки багажа и пассажиров.
- Незакрепленный багаж или сидящие на сложенных спинках пассажиры могут быть выброшены со своих мест или из автомобиля при внезапной остановке или столкновении.

Это может привести к тяжелым травмам или смертельному исходу.

Для складывания спинок заднего сиденья выполните следующее:

1. Вытяните вверх кнопку отпирания сверху спинки заднего сиденья.
2. Сложите спинку заднего сиденья вперед и вниз.

Для возврата спинки заднего сиденья в исходное положение:

1. Поднимите спинку заднего сиденья и установите в исходное положение. Проследите, чтобы ремни безопасности не цеплялись замком.
2. Защелкните спинку на месте нажатием на верх спинки.

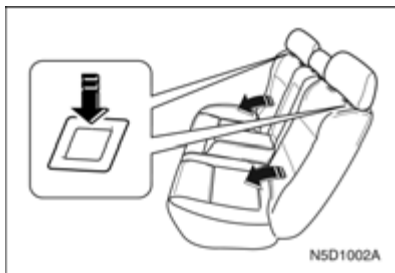

3. Потяните спинку вперед, чтобы проверить надежность фиксации.

⚠ ПРЕДУПРЕЖДЕНИЕ

- **Перед началом поездки с пассажирами на заднем сиденье убедитесь, что спинки заднего сиденья полностью откинuty назад и зафиксированы.**
- **Запрещается нажимать кнопки отпирания вверху спинки сиденья при движении автомобиля.**

Нажатие данных кнопок отпирания при движении автомобиля может привести к травмам.

ДОПОЛНИТЕЛЬНАЯ СИСТЕМА ПАССИВНОЙ БЕЗОПАСНОСТИ (ПОДУШКИ БЕЗОПАСНОСТИ)

Ваш автомобиль оборудован подушками безопасности дополнительной системы пассивной безопасности (SRS), предназначенными для защиты водителя и переднего пассажира, занимающих правильное положение и соответственно пристегнутых. Сиденье водителя и переднего пассажира, в дополнение к ремням безопасности с трехточечным креплением и другим элементам безопасности, оборудованы подушками безопасности и боковыми подушками

(если это предусмотрено). Каждая подушка безопасности упакована в специальный модуль, из которого она выходит и раскрывается с чрезвычайно высокой скоростью и силой только в случае определенных типов столкновения автомобиля, связанных с высокой степенью риска получения тяжелых травм или гибели водителя и пассажиров.

ПОДУШКИ БЕЗОПАСНОСТИ ВОДИТЕЛЯ И ПЕРЕДНЕГО ПАССАЖИРА

Подушка безопасности водителя

Модуль подушки безопасности водителя расположен в центре рулевого колеса.

Подушка безопасности переднего пассажира

Модуль подушки безопасности переднего пассажира расположен в приборной панели над перчаточным ящиком.

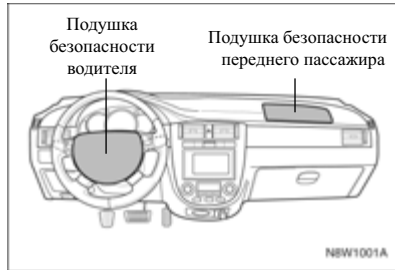

⚠ ПРЕДУПРЕЖДЕНИЕ

Подушки безопасности представляют собой лишь дополнительную систему пассивной безопасности и наиболее эффективны в сочетании с ремнями безопасности.

Для минимизации риска получения тяжелых травм или гибели в случае столкновения водитель и все пассажиры обязаны пристегивать ремни безопасности независимо от того, предусмотрена или нет на данном месте подушка безопасности.

- Фронтальные подушки безопасности не срабатывают при боковых и задних ударах. Никакие системы безопасности не обеспечивают защиту для водителя и пассажиров без пристегнутых ремней безопасности, поэтому при таких типах столкновений они могут получить тяжелые травмы или погибнуть.
- Водитель и пассажиры без правильно пристегнутых ремней безопасности могут быть выброшены по ходу движения при торможении перед столкновением и оказаться рядом с модулями подушек безопасности или на самих модулях. Это может привести к тяжелым травмам от удара раскрывающейся подушкой безопасности.

Принцип действия подушек безопасности

Подушки безопасности предназначены для предохранения головы, шеи и грудной клетки от удара о приборную панель, рулевое колесо или ветровое стекло при фронтальном столкновении. Они не срабатывают при ударах сзади, опрокидывании и большинстве ударов в бок. Подушки безопасности рассчитаны на раскрытие при столкновениях с перегрузками, эквивалентными или превышающими перегрузки при столкновении автомобиля на скорости свыше 23 км/ч с недеформируемой неподвижной стеной.

Система подушек безопасности срабатывает при тяжелых фронтальных столкновениях, в случае когда направление удара не отклоняется от продольной оси автомобиля больше, чем на 30°. Срабатывание системы может происходить поэтапно в зависимости от характеристик удара. Критерием срабатывания системы являются пиковые ускорения датчиков в момент удара, а не повреждения автомобиля.

Уровень перегрузки для автомобилей, при котором раскрывается подушка безопасности, обеспечивает срабатывание при перегрузке не выше уровня, для которого по статистическим данным установлен риск гибели при фронтальном столкновении.

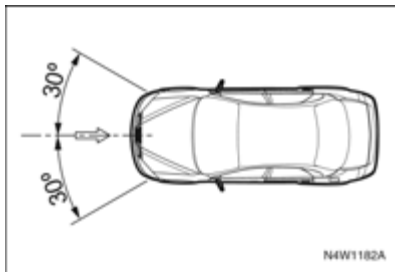

На практике автомобили редко сталкиваются с неподвижными стенами. Подушки безопасности в большинстве случаев раскрываются при столкновении автомобилей между собой. Реальная скорость, при которой срабатывают подушки безопасности, на практике может быть выше, так как реальные аварии обычно связаны с более сложными столкновениями нескольких автомобилей, под углами и не полностью фронтальными (например впритирку), а объекты столкновений обычно не являются неподвижными.

ПРИМЕЧАНИЕ

Подушка безопасности может также срабатывать при умеренных и высоких перегрузках без столкновений (например, при попадании шасси и других жестких компонентов автомобиля в яму на дороге), если датчики замедления генерируют сигнал, эквивалентный сигналу столкновения с твердой неподвижной преградой на скорости свыше 23 км/ч.

Подушки безопасности срабатывают, если датчик регистрирует фронтальное столкновение с перегрузкой, достаточной для раскрытия подушек безопасности. В этом случае датчик замедления инициирует сигнал раскрытия подушки безопасности. Происходит зажигание горючего состава, который быстро сгорает внутри модуля подушки безопасности, выделяя достаточный объем азота для раскрытия подушки безопасности. Данный химический процесс и газообразный азот безвредны для людей в автомобиле. В течение 0,045 секунд после обнаружения столкновения давление надувания подушки безопасности разрывает пластмассовую

панель модуля, которая в свою очередь раскрывает накладку ступицы рулевого колеса или приборную панель со стороны пассажира.

Подушка безопасности полностью раскрывается, формируя поверхность, приостанавливающую продвижение вперед головы и верхней части туловища человека. При контакте человека с подушкой безопасности газ выходит из подушки через отверстия в основании, амортизируя воздействие нагрузки от перемещения человека.

ПРИМЕЧАНИЕ

Подушки безопасности не стесняют дыхание и не ограничивают свободу перемещения. В подушках безопасности есть отверстия, через которые выходит газ сразу после амортизации.

Весь процесс, начиная от первоначального контакта, затем раскрытия и выпуска газа, занимает около 0,2 секунды – Вы не успеете моргнуть глазом. Столкновение длится доли секунды, а столкнувшиеся автомобили окончательно останавливаются лишь через одну-две секунды после первоначального контакта. Поэтому для защиты водителя и пассажиров

дополнительная система пассивной безопасности должна регистрировать столкновение и раскрывать подушки безопасности практически мгновенно.

БОКОВЫЕ ПОДУШКИ БЕЗОПАСНОСТИ*

Модули боковых подушек безопасности расположены в спинках передних сидений со стороны дверей.



⚠ ПРЕДУПРЕЖДЕНИЕ

Подушки безопасности представляют собой лишь дополнительную систему пассивной безопасности и наиболее эффективны в сочетании с ремнями безопасности.

Для минимизации риска получения тяжелых травм или гибели в случае столкновения водитель и все пассажиры обязаны пристегивать ремни безопасности независимо от того, предусмотрена для данного посадочного места подушка безопасности или нет. (См. продолжение)

⚠ ПРЕДУПРЕЖДЕНИЕ

(См. продолжение)

- Запрещается размещать какие-либо предметы рядом или на модулях боковых подушек безопасности со стороны дверей у передних сидений. Эти предметы, отброшенные при надувании подушек, могут причинить тяжелые травмы.
- Запрещается покрывать передние сиденья дополнительными защитными чехлами. Они могут препятствовать раскрытию боковых подушек безопасности при столкновении, что приведет к тяжелым травмам.
- Запрещается опираться головой или туловищем на дверь. В случае столкновения боковая подушка безопасности при раскрытии может с большой силой ударить человека и причинить тяжелые травмы.
- Запрещается устанавливать детское безопасное кресло на сиденье переднего пассажира, если автомобиль оборудован боковой подушкой безопасности пассажира.

Несоблюдение этих правил может привести к тяжелым травмам или даже гибели.

Принцип действия боковых подушек безопасности

Боковые подушки безопасности предназначены для предохранения головы, шеи, рук и плеч от удара о переднюю дверь или окно двери при боковом столкновении.

Боковые подушки безопасности срабатывают, если датчик обнаруживает боковое столкновение с перегрузкой, достаточной для раскрытия боковых подушек безопасности.

Боковые подушки безопасности рассчитаны на срабатывание при боковых столкновениях с перегрузками, эквивалентными или превышающими перегрузки при столкновении деформируемой преграды, движущейся со скоростью от 15 до 25 км/ч, с автомобилем.

Если при столкновении вашего автомобиля боковые подушки безопасности не сработали, то это не обязательно является признаком неисправности боковых подушек. Боковые подушки безопасности предназначены для раскрытия при боковом столкновении и не срабатывают при фронтальном столкновении, ударезади и опрокидывании, если при этом не возникает боковое ударное воздействие, достаточное для раскрытия боковых подушек.

⚠ ПРЕДУПРЕЖДЕНИЕ

Дети, сидящие в непосредственной близости от боковой подушки безопасности, подвергаются риску получения тяжелой или смертельной травмы в случае срабатывания подушки, особенно если в момент раскрытия рядом с боковой подушкой находится голова, шея или грудь ребенка.

- **Не разрешайте детям облокачиваться на дверь или находиться рядом с модулем боковой подушки безопасности.**
- **Самым безопасным местом в автомобиле для ребенка, занимающего правильное положение и соответственно пристегнутого, является заднее сиденье.**

ПОСЛЕ РАСКРЫТИЯ ПОДУШКИ БЕЗОПАСНОСТИ

После срабатывания подушек безопасности Вы можете почувствовать запах горелого, обнаружить дым и белый порошок в салоне автомобиля. Это является нормальным. Запах горелого образуется в процессе сгорания специального вещества для заполнения и раскрытия подушек

безопасности. Белый порошок представляет собой тальк или состав на основе соды, которым покрывают надувную подушку безопасности для уменьшения ее трения во время хранения и надувания. Хотя эти вещества могут вызывать раздражение кожи, они не токсичны.

ТЕХНИЧЕСКОЕ ОБСЛУЖИВАНИЕ СИСТЕМЫ SRS

Теоретически, система подушек безопасности (SRS) не нуждается в техническом обслуживании.

Однако при наступлении указанных ниже условий необходимо незамедлительно провести техническое обслуживание. Рекомендуем обратиться к авторизованному дилеру Chevrolet.

- Раскрытие какой-либо подушки безопасности.
- Сигнализатор подушки безопасности указывает на неисправность. См. "СИГНАЛЬНАЯ ЛАМПА ПОДУШЕК БЕЗОПАСНОСТИ" в алфавитном указателе.

ПРИМЕЧАНИЕ

Если автомобиль оборудован боковыми подушками безопасности, то после раскрытия боковой подушки необходима замена переднего сиденья в сборе. Для получения более подробной информации обратитесь на станцию технического обслуживания. Рекомендуем проконсультироваться с авторизованным дилером Chevrolet.

⚠ ПРЕДУПРЕЖДЕНИЕ

- Запрещается эксплуатация автомобиля после срабатывания одной или нескольких подушек безопасности или преднатяжителей ремней безопасности.
- Не пытайтесь самостоятельно ремонтировать, вмешиваться в устройство или удалить из автомобиля подушки безопасности.
- При некомпетентном вмешательстве в систему подушек безопасности возможно их взрывоопасное срабатывание, что может привести к тяжелым травмам и гибели. Вмешательство в систему подушек безопасности необученного и некомпетентного лица может привести к тяжелым травмам и гибели.
- В случае раскрытия подушек безопасности, повреждения автомобиля в зоне одного из модулей подушек безопасности или рядом с ней, а также в случае обнаружения признаков неисправности одной из подушек безопасности следует немедленно обратиться к дилеру Chevrolet.

Эксплуатация автомобиля после срабатывания подушки безопасности или преднатяжителей ремней безопасности без выполнения технического обслуживания на авторизованной станции может привести к тяжелым травмам и гибели.

ЗАЩИТА ВОДИТЕЛЯ И ПЕРЕДНЕГО Пассажира ПОДУШКАМИ БЕЗОПАСНОСТИ

Травмирование водителей и пассажиров при столкновении обычно связано с тем, что их бросает на неподвижные объекты. Внутри автомобиля это может быть рулевое колесо, приборная панель или ветровое стекло, а при выбрасывании из автомобиля – поверхность дороги или дерево. Тяжелые травмы также могут быть вызваны возникающими при столкновении ударными перегрузками, даже без контакта тела с неподвижным объектом или поверхностью.



Все подобные травмы вызваны ударными перегрузками, возникающими при столкновении из-за внезапной остановки автомобиля. Время и расстояние, которые потребуются автомобилю для замедления или остановки, в значительной мере определяют

тяжесть последствий столкновения для водителя и пассажиров. Например, при торможении автомобиля перед красным сигналом светофора туловища водителя и пассажиров по инерции сдвигаются вперед. Это связано с тем, что перед торможением автомобиль и люди двигались с одной скоростью. При торможении автомобиль замедляется, и люди по инерции какое-то время продолжают двигаться вперед. Однако пристегнутые водитель и пассажиры, занимающие правильное положение в креслах, практически не могут получить травмы при внезапной остановке или резком торможении. Даже при резком торможении остается достаточно времени и расстояния для остановки автомобиля. Ремни безопасности обычно обеспечивают надежное противодействие возникающей при торможении перегрузке.

При столкновении автомобиля на высокой скорости время до полной остановки составляет доли секунды, а расстояние менее 30 см. Чрезвычайно малое время и расстояние до остановки значительно увеличивают воздействующие на людей перегрузки. Тело человека не может выдержать такие перегрузки. Даже у людей, пристегнутых ремнями безопасности и занимающих правильное положение на сиденьях, скорость перемещения вперед головы, верхней части туловища, рук и бедер равна скорости

автомобиля до столкновения. При фронтальных столкновениях умеренной и большой силы пристегнутые люди подвергаются опасности травмирования внутренних органов и тканей, даже в отсутствии удара головой или торсом о неподвижные объекты или поверхности.

Подушки безопасности предоставляют голове и верхней части корпуса водителя и переднего пассажира дополнительное время и расстояние до остановки при фронтальных столкновениях умеренной и большой силы или столкновениях, близких к фронтальным. Это дополнительное время и расстояние может спасти жизнь и предотвратить тяжелые травмы.

СОБЛЮДАЙТЕ ПРАВИЛА ИСПОЛЬЗОВАНИЯ ПОДУШЕК БЕЗОПАСНОСТИ!

Работа системы подушек безопасности, обеспечивающей спасение жизни, связана с некоторыми потенциальными рисками.

Процесс надувания подушки безопасности связан со значительными силами, скоростью и внезапностью, поэтому функционирование подушек безопасности дополнительной системы пассивной безопасности более эффективно и безопасно, если люди в автомобиле занимают правильное положение на сиденьях.

⚠ ПРЕДУПРЕЖДЕНИЕ

Основные правила использования подушек безопасности:

- Запрещается размещать на переднем сиденье детское безопасное кресло, устанавливаемое спинкой вперед.
- Дети до 12 лет включительно по мере возможности должны размещаться на заднем сиденье.
- Обязательно пристегивайте ремни безопасности, даже если автомобиль оборудован надувными подушками безопасности.
- Передвиньте спинку сиденья как можно дальше назад в удобное и безопасное положение, слегка наклоните и сядьте, откинувшись на спинку спинной.
- Запрещается размещать какие-либо предметы на модулях подушек безопасности, а также рядом или над ними. Эти предметы, отброшенные при надувании подушек, могут причинить тяжелые травмы.
- Запрещается опираться и облакачиваться на панели модулей подушек безопасности.
- Не следует управлять автомобилем, если рулевая колонка находится в крайнем вертикальном положении.

Несоблюдение данных правил использования подушек безопасности может привести к тяжелым травмам и гибели.

Обязательно закрепите детское безопасное кресло, устанавливаемое спинкой вперед.

Запрещается размещать на переднем сиденье детское безопасное кресло, устанавливаемое спинкой вперед. Надувание подушки безопасности может привести к тяжелым травмам или гибели ребенка в размещенном на переднем сиденье детском безопасном кресле, устанавливаемом спинкой вперед.

Для размещения детей предназначено заднее сиденье.

Статистика автомобильных аварий показывает, что для правильно пристегнутых ремнями безопасности детей до 12 лет включительно, заднее сиденье безопаснее переднего. Поэтому по мере возможности дети должны размещаться на заднем сиденье. Это связано не только с риском травмирования при надувании подушек безопасности. Исследования показали, что для детей заднее сиденье безопаснее переднего даже при отсутствии подушек безопасности.

Правильное положение взрослых и подростков.

Взрослые и подростки на сиденье водителя и переднего пассажира также могут повысить свою безопасность и эффективность подушек безопасности, занимая правильное положение.

Для обеспечения наилучшего положения взрослых и подростков:

- **Ремни безопасности с трехточечным креплением должны быть пристегнуты постоянно.**

Для минимизации риска получения тяжелых травм или гибели в случае столкновения водитель и все пассажиры обязаны пристегивать ремни безопасности независимо от того, предусмотрена или нет на данном месте подушка безопасности.

Подушки безопасности не срабатывают при ударах в бок и сзади. Никакие системы безопасности не обеспечивают защиту для водителя и пассажиров без пристегнутых ремней безопасности, поэтому при таких типах столкновений они могут получить тяжелые травмы или погибнуть.

Водитель и пассажиры без правильно пристегнутых ремней безопасности могут быть выброшены по ходу движения при торможении перед

столкновением и оказаться рядом с модулями подушек безопасности или на самих модулях. Это может привести к тяжелым травмам от удара надувающейся подушкой безопасности.

- **Передвиньте спинку сиденья как можно дальше назад в удобное и безопасное положение.**

Отодвигание сиденья от модуля подушки безопасности не снижает ее эффективности. Увеличение расстояния от модуля надувной подушки способствует повышению безопасности при воздействии усилия от раскрывающейся подушки безопасности. Не отодвигайте спинку сиденья водителя слишком далеко, чтобы не ухудшить удобство работы с рулевым колесом, педалями и другими приборами и органами управления.

- **Слегка отклоните ремень безопасности и не наклоняйтесь вперед.**

Слегка наклоните спинку сиденья и сядьте в кресло, откинувшись на спинку спиной. Не наклоняйтесь и не приближайтесь к модулю подушки безопасности ближе 15 см. Запрещается опираться на пластмассовую панель модуля подушки безопасности или на поверхность рядом с ней (на ступицу

рулевого колеса или приборную панель со стороны пассажира над перчаточным ящиком). Старайтесь сидеть так, чтобы голова и туловище находились не ближе 25–30 см от подушки безопасности. Чем дальше – тем безопаснее.

⚠ ПРЕДУПРЕЖДЕНИЕ

Для обеспечения эффективности защиты подушка безопасности должна раскрываться быстро. Максимальное усилие возникает на первых 5–8 см после прорыва подушкой безопасности крышки и начала раскрытия. Эти 5–8 см сразу после прорыва подушкой безопасности крышки модуля и начала надувания представляют опасную зону.

- Если при раскрытии подушки безопасности в данной опасной зоне находится человек, это может привести к тяжелым травмам или даже гибели.
- По мере увеличения расстояния от крышки модуля сила раскрывающейся подушки снижается.
- Увеличение расстояния от модуля подушки безопасности означает повышение безопасности при воздействии силы раскрывающейся подушки безопасности.

- **Между Вами и модулем подушки безопасности не должно быть никаких предметов, детей и животных.**

Модули подушки безопасности Вашего автомобиля расположены в рулевом колесе и приборной панели над перчаточным ящиком. Запрещается размещение каких-либо предметов на пластмассовых крышках модулей подушек безопасности, а также рядом или над ними. При раскрытии подушек эти предметы может бросить Вам в лицо или туловище, причинив тяжелые травмы.

На коленях переднего пассажира не должны находиться дети и животные. Запрещается размещение на коленях переднего пассажира предметов, которые могут причинить травму при надувании подушки безопасности.

- **Наклоните рулевое колесо вниз (если это предусмотрено), чтобы подушка безопасности при раскрытии направлялась в грудь, а не в голову или шею.**

Запрещается устанавливать рулевое колесо в крайнее верхнее положение. Данное положение следует использовать исключительно для облегчения посадки и выхода водителя из автомобиля. Перед началом поездки опустите рулевое

колесо. Это обеспечит направление раскрытия подушки безопасности в грудь водителя, а не в более уязвимые места – голову и шею.

ПРИМЕЧАНИЕ

Степень повреждений автомобиля при столкновении и факт срабатывания элементов системы подушек безопасности (передних, боковых подушек, преднатяжителей ремней безопасности) не связаны между собой. Критерием срабатывания системы являются пиковые ускорения при столкновении, а не повреждения автомобиля или его скорость перед столкновением. Определение необходимости срабатывания элементов системы подушек безопасности путем визуального осмотра поврежденного автомобиля не является корректным. Помните, что безопасность водителя и пассажиров в первую очередь обеспечивает комплекс конструкции автомобиля и пристегнутых ремней безопасности, а не факт раскрытия подушки безопасности..

2 ПРИБОРЫ И ОРГАНЫ УПРАВЛЕНИЯ

- ПРИБОРЫ И ОРГАНЫ УПРАВЛЕНИЯ –
КРАТКИЙ ОБЗОР (СЕДАН) 2-3
- ПРИБОРЫ И ОРГАНЫ УПРАВЛЕНИЯ –
КРАТКИЙ ОБЗОР (ХЭТЧБЕК/УНИВЕРСАЛ)..... 2-4
- КОМБИНАЦИЯ ПРИБОРОВ 2-5
- СПИДОМЕТР 2-7
- ТАХОМЕТР 2-7
- УКАЗАТЕЛЬ УРОВНЯ ТОПЛИВА 2-8
- УКАЗАТЕЛЬ ТЕМПЕРАТУРЫ 2-8
- ВИЗУАЛЬНЫЕ ИНДИКАТОРЫ И
СИГНАЛИЗАТОРЫ 2-8
- ВЫКЛЮЧАТЕЛИ И ОРГАНЫ
УПРАВЛЕНИЯ..... 2-21
- ДНЕВНЫЕ ХОДОВЫЕ ОГНИ..... 2-29
- КЛЮЧИ..... 2-30
- ЦЕНТРАЛЬНЫЙ ЗАМОК
С ДИСТАНЦИОННЫМ УПРАВЛЕНИЕМ... 2-31
- ДВЕРНЫЕ ЗАМКИ 2-34
- ЭЛЕКТРИЧЕСКИЕ
СТЕКЛОПОДЪЕМНИКИ 2-36
- МЕХАНИЧЕСКИЕ
СТЕКЛОПОДЪЕМНИКИ 2-37
- КРЫШКА БАГАЖНИКА (СЕДАН) 2-38
- ЗАДНЯЯ ДВЕРЬ
(ХЭТЧБЕК/УНИВЕРСАЛ) 2-39
- КАПОТ 2-40
- ПЛАФОНЫ ОСВЕЩЕНИЯ САЛОНА 2-42

-
- ЛЮК С ЭЛЕКТРОПРИВОДОМ 2-42
 - ЧАСЫ С ЦИФРОВОЙ ИНДИКАЦИЕЙ 2-43
 - ПРИКУРИВАТЕЛЬ И
ВСПОМОГАТЕЛЬНАЯ
ЭЛЕКТРИЧЕСКАЯ РОЗЕТКА 2-44
 - ПЕПЕЛЬНИЦЫ 2-46
 - ЗВУКОВОЙ СИГНАЛ..... 2-47
 - ПОДСТАКАННИКИ 2-47
 - ПЕРЧАТОЧНЫЙ ЯЩИК..... 2-47
 - ДЕРЖАТЕЛЬ ДЛЯ МОНЕТ 2-48
 - БАГАЖНОЕ ОТДЕЛЕНИЕ В КОНСОЛИ .. 2-48
 - БАГАЖНЫЙ КРЮЧОК НА СПИНКЕ
СИДЕНЬЯ..... 2-48
 - ДЕРЖАТЕЛЬ СОЛНЦЕЗАЩИТНЫХ
ОЧКОВ 2-49
 - СОЛНЦЕЗАЩИТНЫЕ КОЗЫРЬКИ 2-49
 - ПОРУЧЕНЬ С ОДЕЖНЫМ КРЮЧКОМ 2-50
 - СЕТКА ФИКСАЦИИ ГРУЗА..... 2-50
 - БАГАЖНОЕ ОТДЕЛЕНИЕ..... 2-53
 - БАГАЖНИК НА КРЫШЕ 2-54
 - АНТЕННА 2-54
 - ВЫКЛЮЧАТЕЛЬ ОБОГРЕВА СИДЕНЬЯ 2-55
 - КРУИЗ-КОНТРОЛЬ 2-55
 - ВСПОМОГАТЕЛЬНАЯ ПАРКОВОЧНАЯ
СИСТЕМА 2-58

ПРИБОРЫ И ОРГАНЫ УПРАВЛЕНИЯ – КРАТКИЙ ОБЗОР (СЕДАН)

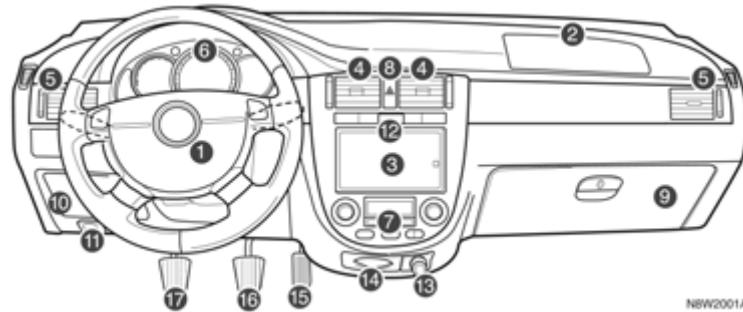

NBW2001A

- | | | |
|---|---|-------------------------|
| 1. Подушка безопасности водителя | 7. Климат-контроль* | 13. Прикуриватель |
| 2. Подушка безопасности переднего пассажира | 8. Кнопка аварийной световой сигнализации | 14. Пепельница |
| 3. Аудиосистема* | 9. Перчаточный ящик | 15. Педаль акселератора |
| 4. Центральная вентиляционная решетка | 10. Держатель для монет | 16. Педаль тормоза |
| 5. Боковая вентиляционная решетка | 11. Ручка отпирания капота | 17. Педаль сцепления |
| 6. Панель управления | 12. Часы с цифровой индикацией | |

ПРИБОРЫ И ОРГАНЫ УПРАВЛЕНИЯ – КРАТКИЙ ОБЗОР (ХЭТЧБЕК/УНИВЕРСАЛ)

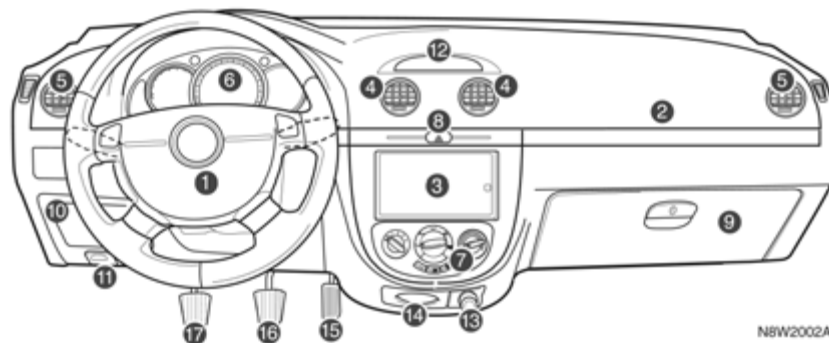

N8W2002A

- | | | |
|---|---|-------------------------|
| 1. Подушка безопасности водителя | 7. Климат-контроль* | 13. Прикуриватель |
| 2. Подушка безопасности переднего пассажира | 8. Кнопка аварийной световой сигнализации | 14. Пепельница |
| 3. Аудиосистема* | 9. Перчаточный ящик | 15. Педаль акселератора |
| 4. Центральная вентиляционная решетка | 10. Держатель для монет | 16. Педаль тормоза |
| 5. Боковые вентиляционные решетки | 11. Ручка отпирания капота | 17. Педаль сцепления |
| 6. Панель управления | 12. Часы с цифровой индикацией | |

КОМБИНАЦИЯ ПРИБОРОВ (БЕНЗИН)

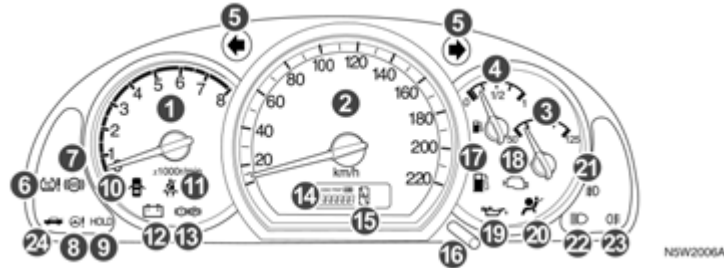

* Фактическая комбинация приборов может отличаться от той, которая изображена на рисунке. Более подробную информацию см. на следующих страницах.

- | | | |
|---|--|--|
| 1. Тахометр | 10. Сигнализатор открытой двери | 18. Сигнализатор неисправности систем двигателя |
| 2. Спидометр | 11. Сигнализатор непристегнутого ремня безопасности | 19. Сигнализатор падения давления в системе смазки двигателя |
| 3. Указатель температуры | 12. Сигнализатор неисправности системы заряда аккумуляторной батареи | 20. Сигнализатор неисправности системы подушек безопасности |
| 4. Указатель уровня топлива | 13. Сигнализатор неисправности тормозной системы | 21. Индикатор передних противотуманных фар* |
| 5. Индикаторы указателей поворота/аварийной световой сигнализации | 14. Счетчик пробега | 22. Индикатор дальнего света фар |
| 6. Сигнализатор антипробуксовочной системы* | 15. Индикатор положения селектора автоматической КП* | 23. Индикатор заднего противотуманного фонаря |
| 7. Сигнализатор неисправности АБС | 16. Переключатель режимов одометра | 24. Сигнализатор открытой крышки багажника* |
| 8. Сигнализатор неисправности SSPS* | 17. Сигнализатор минимального запаса топлива | |
| 9. Индикатор режима фиксации включенной передачи* | | |

КОМБИНАЦИЯ ПРИБОРОВ (ДИЗЕЛЬ)

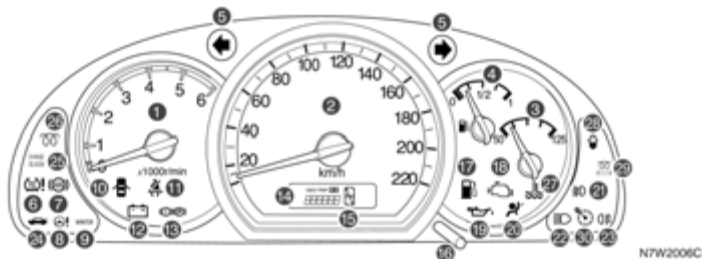

* Фактическая комбинация приборов может отличаться от той, которая изображена на рисунке. Более подробную информацию см. на следующих страницах.

- | | | |
|---|--|--|
| 1. Тахометр | 12. Сигнализатор неисправности системы заряда аккумуляторной батареи | 21. Индикатор передних противотуманных фар* |
| 2. Спидометр | 13. Сигнализатор неисправности тормозной системы | 22. Индикатор дальнего света фар |
| 3. Указатель температуры | 14. Счетчик пробега | 23. Индикатор заднего противотуманного фонаря |
| 4. Указатель уровня топлива | 15. Индикатор положения селектора автоматической КП* | 24. Сигнализатор открытой крышки багажника* |
| 5. Индикаторы указателей поворота/аварийной световой сигнализации | 16. Переключатель режимов одометра | 25. Сигнализатор замены моторного масла* |
| 6. Сигнализатор антипробуксовочной системы* | 17. Сигнализатор минимального запаса топлива | 26. Индикатор запальных свечей* |
| 7. Сигнализатор неисправности АБС | 18. Сигнализатор неисправности систем двигателя | 27. Сигнализатор температуры охлаждающей жидкости двигателя* |
| 8. Сигнализатор неисправности SSPS* | 19. Сигнализатор падения давления в системе смазки двигателя | 28. Сигнализатор наличия воды в топливе* |
| 9. Индикатор зимнего режима* | 20. Сигнализатор неисправности системы подушек безопасности | 29. Индикатор сажевого фильтра* |
| 10. Сигнализатор открытой двери | | 30. Индикатор круиз-контроля* |
| 11. Сигнализатор непристегнутого ремня безопасности | | |

СПИДОМЕТР

Спидометр показывает скорость автомобиля в километрах в час (км/ч).

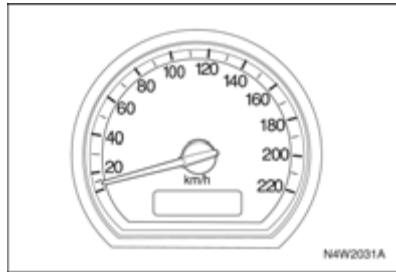

ОДОМЕТР / СЧЕТЧИК РАССТОЯНИЯ

Одометр показывает суммарный пробег автомобиля в километрах.

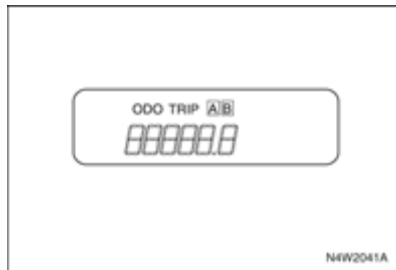

Имеется два независимых счетчика пробега, которые показывают расстояние, пройденное с момента предыдущего обнуления счетчика.

Для обнуления любого счетчика пробега нажмите и удерживайте кнопку выбора режима.

Кнопка выбора режима позволяет переключаться между счетчиками расстояния A и B.

ТАХОМЕТР

Тахометр показывает частоту вращения коленчатого вала двигателя в оборотах в минуту (об./мин.).

Не повышайте обороты двигателя так, чтобы стрелка тахометра заходила в красную зону.

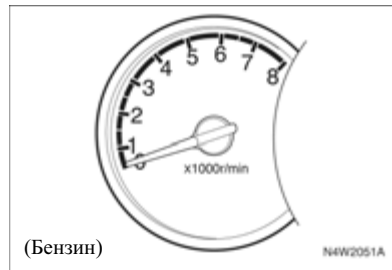

(Бензин)

⚠ ПРЕДУПРЕЖДЕНИЕ
<p>Чрезмерное повышение частоты вращения коленчатого вала двигателя может привести к повреждению двигателя.</p> <ul style="list-style-type: none"> • Не допускайте, чтобы двигатель работал на чрезмерно высоких оборотах, при которых стрелка тахометра заходит в красную зону. <p>В противном случае может потребоваться дорогостоящий ремонт, который не покрывается гарантийными обязательствами изготовителя.</p>

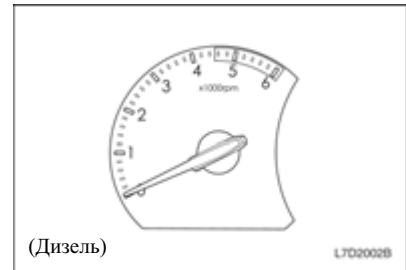

(Дизель)

УКАЗАТЕЛЬ УРОВНЯ ТОПЛИВА

Показывает оставшееся количество топлива в топливном баке.

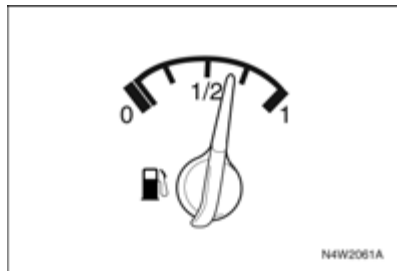

После заправки топливом и запуска двигателя, стрелка указателя уровня топлива медленно перемещается в положение, соответствующее новому уровню.

Стрелка указателя уровня топлива может колебаться из-за смещения топлива в баке во время торможения, разгона и прохождения поворотов.

УКАЗАТЕЛЬ ТЕМПЕРАТУРЫ

При включенном зажигании показывает температуру охлаждающей жидкости двигателя.

⚠ ВНИМАНИЕ

- Запрещается продолжать движение, если стрелка указателя температуры охлаждающей жидкости двигателя зашла в красную зону. Это свидетельствует о перегреве двигателя.

Движение с перегретым двигателем может привести к повреждению Вашего автомобиля, с последующим ремонтом, который не покрывается гарантийными обязательствами изготовителя. См. „ПЕРЕГРЕВ” в алфавитном указателе.

ПРИМЕЧАНИЕ

Приборы и указатели приборной панели предназначены для предоставления водителю необходимой и достаточной информации в дорожных условиях и не могут рассматриваться, как точные приборы.

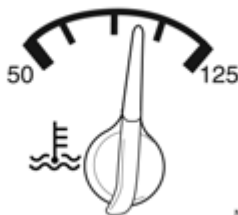

ВИЗУАЛЬНЫЕ ИНДИКАТОРЫ И СИГНАЛИЗАТОРЫ

СИГНАЛИЗАТОР МИНИМАЛЬНОГО ЗАПАСА ТОПЛИВА

Данный сигнализатор загорается также при низком уровне топлива в баке.

⚠ ВНИМАНИЕ

- Не допускайте полного израсходования топлива.

Это может привести к повреждению каталитического нейтрализатора.

Если загорелся сигнализатор, заправьте бак топливом как можно скорее.

См. "ТОПЛИВО" в алфавитном указателе.



СИГНАЛИЗАТОР НЕИСПРАВНОСТИ АБС

Сигнализатор АБС загорается на короткое время при включении зажигания. Таким образом он сигнализирует о выполнении самотестирования системы и работоспособности лампы сигнализатора. Сигнализатор должен погаснуть примерно через 3 секунды.

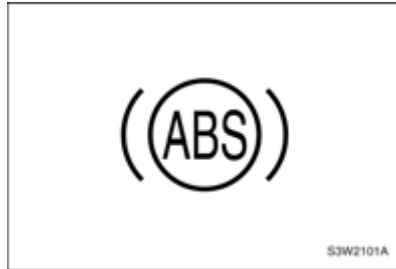

Обратитесь в автосервис для выполнения ремонта, если сигнализатор неисправности АБС ведет себя следующим образом:

- Не загорается при включении зажигания.
- Не гаснет.
- Загорается во время движения.

Рекомендуем проконсультироваться с авторизованным дилером Chevrolet.

⚠ ПРЕДУПРЕЖДЕНИЕ

- Если горит сигнализатор АБС, дальнейшее движение автомобиля запрещено.
- Горящий сигнализатор АБС может служить признаком неисправности в тормозной системе.

Несоблюдение требований по поддержанию в надлежащем рабочем состоянии тормозов автомобиля может привести к аварии, которая может повлечь за собой травмы, повреждение автомобиля или другой материальный ущерб.

Если сигнализатор АБС загорается во время движения, то возможны неполадки в системе АБС. Несмотря на то что нормальная эксплуатация тормозной системы автомобиля возможна и без АБС, следует как можно скорее обратиться в автосервис для проверки и ремонта системы. Рекомендуем проконсультироваться с авторизованным дилером Chevrolet.

См. "АНТИБЛОКИРОВОЧНАЯ ТОРМОЗНАЯ СИСТЕМА" в алфавитном указателе.

СИГНАЛИЗАТОР НЕИСПРАВНОСТИ ПОДУШЕК БЕЗОПАСНОСТИ

Сигнализатор неисправности системы подушек безопасности мигает несколько раз при включении зажигания. Таким образом он сигнализирует о нормальном рабочем состоянии сигнализатора и системы подушек безопасности.



⚠ ПРЕДУПРЕЖДЕНИЕ

Сигнализатор системы подушек безопасности светится постоянным светом при возникновении неисправности в системе.

- **Запрещается эксплуатация автомобиля, если горит сигнализатор неисправности подушек безопасности. Срочно проверьте систему в автосервисе. Рекомендуем обратиться к авторизованному дилеру Chevrolet.**

Движение с неисправной системой подушек безопасности в случае аварии может привести к травмам или даже гибели.

При неисправности в системе подушек безопасности сигнализатор:

- Не мигает при включении зажигания.
- Продолжает гореть после нескольких вспышек.
- Мигает во время движения автомобиля.
- Горит постоянным светом во время движения.

Описание системы подушек безопасности и других систем пассивной безопасности см. в разделе 1.

СИГНАЛИЗАТОР НЕИСПРАВНОСТИ ТОРМОЗНОЙ СИСТЕМЫ

Сигнализатор неисправности тормозной системы загорается при включении зажигания перед запуском двигателя.

Это означает, что сигнализатор работает нормально. Сигнализатор должен погаснуть после пуска двигателя.

Сигнализатор неисправности тормозной системы загорается также при включении стояночного тормоза. После отпущения стояночного тормоза сигнализатор гаснет. Прежде чем тронуться с места, убедитесь, что стояночный тормоз полностью опущен.

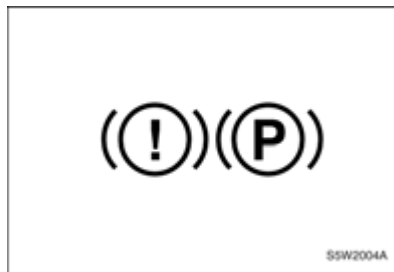
**⚠ ВНИМАНИЕ**

- **Запрещается движение, если горит сигнализатор неисправности тормозной системы.**
- **Горение этого сигнализатора может указывать на неисправность тормозной системы.**
- **Неисправность тормозной системы может привести к столкновению и повлечь за собой травмы, повреждение Вашего автомобиля или иной материальный ущерб.**

Если после полного отпущения стояночного тормоза сигнализатор неисправности тормозной системы продолжает гореть, то это может указывать на низкий уровень тормозной жидкости в бачке гидропривода тормозов.

В этом случае выполните следующее:

1. Осторожно съезьте с проезжей части и остановитесь.
2. Проверьте уровень жидкости в бачке гидропривода тормозов.
3. Долейте рекомендуемую тормозную жидкость, чтобы довести ее уровень до отметки MAX. См. "ДОЛИВКА

**ЖИДКОСТИ В СИСТЕМУ
ТОРМОЗОВ/СЦЕПЛЕНИЯ"**
в алфавитном указателе.

4. Необходимо на безопасной скорости и с соблюдением мер предосторожности отправиться в автосервис для проверки тормозов при следующих условиях:
 - Тормоза работают нормально.
 - По внешним признакам тормозная система обеспечивает безопасность автомобиля.

Рекомендуем проконсультироваться с авторизованным дилером Chevrolet.
5. Необходимо эвакуировать автомобиль в автосервис для проверки и ремонта при следующих условиях:
 - Обнаружены утечки в тормозной системе.
 - Горит лампа сигнализатора неисправности тормозной системы.
 - Тормоза не работают надлежащим образом.

Рекомендуем проконсультироваться с авторизованным дилером Chevrolet.

⚠ ВНИМАНИЕ

- **Запрещается эксплуатация автомобиля, если сигнализатор неисправности тормозной системы не загорается при включении стояночного тормоза и включенном зажигании.**
- **Убедитесь в исправности лампы сигнализатора. Если сигнализатор неисправности тормозной системы не загорается при включении стояночного тормоза и включенном зажигании, то необходимо обратиться в автосервис для проверки тормозной системы, даже если лампа сигнализатора исправна. Рекомендуем обратиться к авторизованному дилеру Chevrolet.**

Данные признаки могут свидетельствовать о неисправности в тормозной системе автомобиля.

Несоблюдение требований по поддержанию в надлежащем рабочем состоянии тормозов Вашего автомобиля может привести к аварии, которая может сопровождаться травмами, повреждением автомобиля или другим материальным ущербом.

**СИГНАЛИЗАТОР НЕИСПРАВНОСТИ
СИСТЕМЫ ЗАРЯДА
АККУМУЛЯТОРНОЙ БАТАРЕИ**

Сигнализирует об отсутствии зарядки аккумуляторной батареи. Сигнализатор должен загораться при включении зажигания. Сигнализатор должен погаснуть после запуска двигателя.

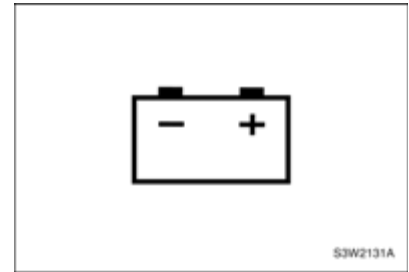

⚠ВНИМАНИЕ

Этот сигнализатор свидетельствует о возникновении неисправности в зарядной системе заряда аккумуляторной батареи.

- Запрещается эксплуатация на автомобиля с горящим сигнализатором неисправности системы заряда аккумуляторной батареи.

Движение с неисправной системой заряда может привести к повреждению автомобиля.

Если сигнализатор неисправности системы заряда аккумуляторной батареи загорается во время движения, выполните следующее:

1. Осторожно съезьте с проезжей части.
2. Остановите автомобиль.
3. Убедитесь, что приводной ремень не ослаблен и не разорван. См. "ПРИВОДНОЙ РЕМЕНЬ" в алфавитном указателе.

⚠ВНИМАНИЕ

Ослабленный или разорванный ремень привода может стать причиной перегрева двигателя.

- Запрещается эксплуатация автомобиля с ослабленным или разорванным ремнем привода.

Перегрев двигателя может привести к повреждению автомобиля и дорогостоящему ремонту.

4. Если приводной ремень находится в нормальном рабочем состоянии, но сигнализатор неисправности системы заряда аккумуляторной батареи продолжает гореть, то это может указывать на неисправность в системе заряда.

Срочно доставьте свой автомобиль в автосервис для ремонта. Рекомендуем обратиться к авторизованному дилеру Chevrolet.

СИГНАЛИЗАТОР ПАДЕНИЯ ДАВЛЕНИЯ В СИСТЕМЕ СМАЗКИ ДВИГАТЕЛЯ

Кратковременно загорается при включении зажигания перед запуском двигателя. Это означает, что лампа данного индикатора работает нормально.

Сигнализатор должен погаснуть после запуска двигателя.

Если данный сигнализатор загорается во время движения, это может указывать на опасное падение давления в системе смазки двигателя. Немедленно заглушите двигатель и проверьте уровень масла в двигателе.

Для получения информации о порядке проверки см. "ПРОВЕРКА УРОВНЯ МАСЛА В ДВИГАТЕЛЕ" в алфавитном указателе.

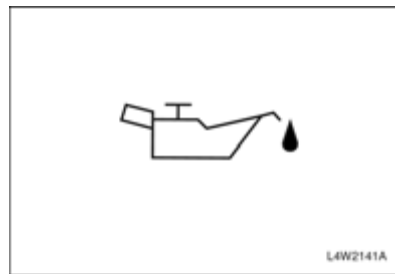

⚠ВНИМАНИЕ

Падение давления в системе смазки двигателя может представлять опасность.

- **Запрещается эксплуатация автомобиля с горящим сигнализатором падения давления в системе смазки двигателя.**

Движение автомобиля с низким давлением масла может привести к серьезному повреждению автомобиля.

При низком уровне масла долейте моторное масло рекомендованного качества и вязкости до надлежащего уровня. См. "ЗАМЕНА МОТОРНОГО МАСЛА И МАСЛЯНОГО ФИЛЬТРА" в алфавитном указателе.

Если уровень масла нормальный, обратитесь в автосервис для проверки системы смазки двигателя. Рекомендуем обратиться к авторизованному дилеру Chevrolet.

СИГНАЛИЗАТОР НЕИСПРАВНОСТИ

Кратковременно загорается при включении зажигания перед запуском двигателя.

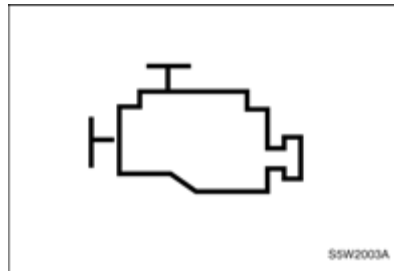

Это означает, что лампа данного индикатора работает нормально.

Сигнализатор должен погаснуть после запуска двигателя.

⚠ВНИМАНИЕ

- **Запрещается эксплуатация автомобиля с горящим сигнализатором неисправности систем двигателя.**

Загорание данного сигнализатора свидетельствует о проблеме, требующей внимания. Движение с горящим сигнализатором неисправности может привести к повреждению системы снижения токсичности выхлопных газов и повлиять на топливную экономичность и динамические характеристики автомобиля.

Срочно обратитесь в автосервис для устранения данной неисправности. Рекомендуем обратиться к авторизованному дилеру Chevrolet.

Данный сигнализатор неисправности (MIL) загорается при неисправности компонентов системы снижения токсичности и связанных с ней подсистем.

Данный сигнализатор продолжает гореть, пока электронный блок управления (ECM) регистрирует неисправность. При обнаружении серьезных пропусков

зажигания сигнализатор MIL постоянно мигает. Серьезные пропуски зажигания могут привести к повреждению каталитического нейтрализатора.

Сигнализатор неисправности также загорается, чтобы указать на неисправность сажевого фильтра. При возникновении такой ситуации необходимо немедленно обратиться в автосервис для устранения данной неисправности.

Рекомендуем обратиться к авторизованному дилеру Chevrolet. Для получения дополнительной информации см. "САЖЕВЫЙ ФИЛЬТР" в алфавитном указателе.

Можно продолжить движение без риска повреждения автомобиля, если отпустить педаль акселератора до такой степени, чтобы прекратилось мигание, и индикатор MIL перешел в режим постоянного горения. Однако при первой возможности обратитесь в автосервис для устранения данной неисправности. Рекомендуем обратиться к авторизованному дилеру Chevrolet.

Если сигнализатор MIL загорается на короткое время, а затем снова выключается, значит, система работает нормально и неисправностей не имеется.

Если автомобиль оборудован автоматической коробкой передач, см. "АВАРИЙНАЯ ПРОГРАММА ПЕРЕКЛЮЧЕНИЯ АВТОМАТИЧЕСКОЙ КОРОБКИ ПЕРЕДАЧ" в алфавитном указателе.

СИГНАЛИЗАТОР ОТКРЫТОЙ ДВЕРИ

Горит, когда какая-либо дверь открыта или не плотно закрыта.

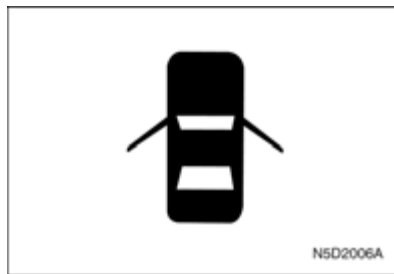

ИНДИКАТОР РЕЖИМА ФИКСАЦИИ ВКЛЮЧЕННОЙ ПЕРЕДАЧИ* (только для бензиновых двигателей)*

Горит при нажатом выключателе режима фиксации включенной передачи.



Режим фиксации включенной передачи (HOLD) позволяет автоматической коробке передач работать на одной передаче до момента ручного переключения.

Для выключения режима фиксации включенной передачи снова нажмите выключатель. См. "РЕЖИМ ФИКСАЦИИ ВКЛЮЧЕННОЙ ПЕРЕДАЧИ" в алфавитном указателе.

Если индикатор режима фиксации включенной передачи мигает, необходимо немедленно обратиться на станцию технического обслуживания для проверки и ремонта автомобиля. Рекомендуем обратиться к авторизованному дилеру Chevrolet.

ИНДИКАТОР ЗИМНЕГО РЕЖИМА* (только дизель)*

Загорается при нажатии выключателя зимнего режима.

Используйте данный режим для обеспечения плавного вождения в условиях заледенелой или скользкой дороги.

Чтобы выключить зимний режима, нажмите выключатель еще раз.

См. "ЗИМНИЙ РЕЖИМ" в алфавитном указателе.



ИНДИКАТОР ПОЛОЖЕНИЯ СЕЛЕКТОРА (АВТОМАТИЧЕСКАЯ КОРОБКА ПЕРЕДАЧ)*

Показывает положение селектора диапазонов коробки передач.

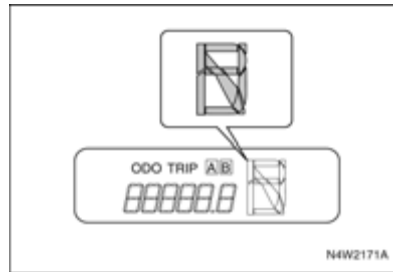

СИГНАЛИЗАТОР НЕИСПРАВНОСТИ АНТИПРОБУКСОВОЧНОЙ СИСТЕМЫ (TCS)*

Загорается при включении зажигания и через 3 секунды гаснет вместе с сигнализатором неисправности АБС.

Сигнализатор работы антипробуксовочной системы мигает во время работы данной системы.

Если сигнализатор TCS загорается во время езды, обратитесь в автосервис для обслуживания системы. Рекомендуем обратиться к авторизованному дилеру Chevrolet.

Для получения дополнительной информации см. раздел "АНТИПРОБУКСОВОЧНАЯ СИСТЕМА" в алфавитном указателе.

ПРИМЕЧАНИЕ

В случае перегрева тормозных механизмов система TCS не обеспечивает защиту тормозной системы, а сигнализатор TCS горит до охлаждения тормозов.

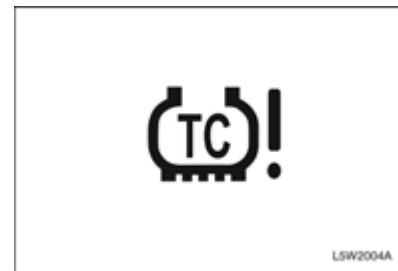

СИГНАЛИЗАТОР НЕИСПРАВНОСТИ SSPS*

Сигнализатор неисправности рулевого усилителя с переменным реактивным действием (SSPS) загорается при включении зажигания. Сигнализатор должен погаснуть примерно через 3 секунды.



Обратитесь в автосервис для выполнения ремонта, если сигнализатор неисправности АБС ведет себя следующим образом:

- Не загорается при включении зажигания.
- Не гаснет.
- Загорается во время движения.

Рекомендуем обратиться к авторизованному дилеру Chevrolet.

См. "РУЛЕВОЙ УСИЛИТЕЛЬ С ПЕРЕМЕННЫМ РЕАКТИВНЫМ ДЕЙСТВИЕМ (ПО СКОРОСТИ)" в алфавитном указателе.

ИНДИКАТОР ВКЛЮЧЕНИЯ ПЕРЕДНИХ ПРОТИВОТУМАННЫХ ФАР*

Горит при включенных передних противотуманных фарах.

См. "ПЕРЕДНИЕ ПРОТИВОТУМАННЫЕ ФАРЫ" в алфавитном указателе.

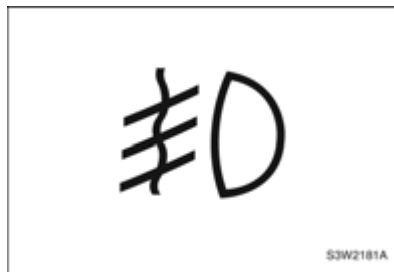

ИНДИКАТОР ВКЛЮЧЕНИЯ ЗАДНЕГО ПРОТИВОТУМАННОГО ФОНАря

Горит при включенных задних противотуманных фонарях.

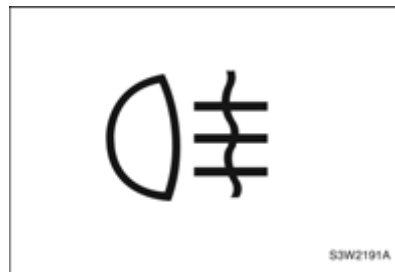

См. "ЗАДНИЙ ПРОТИВОТУМАННЫЙ ФОНАРЬ" в алфавитном указателе.

СИГНАЛИЗАТОР НЕПРИСТЕГНУТОГО РЕМНЯ БЕЗОПАСНОСТИ

Если зажигание включено, необходимо надежно застегнуть ремень безопасности водителя, иначе сигнальная лампа будет мигать до тех пор, пока это не будет сделано.

После этого, если при непритягнутом ремне безопасности скорость превышает 22 км/ч, снова в течение примерно 90 секунд будет мигать сигнальная лампа и включится звуковой сигнализатор.



ИНДИКАТОРЫ УКАЗАТЕЛЕЙ ПОВОРОТА / АВАРИЙНОЙ СВЕТОВОЙ СИГНАЛИЗАЦИИ

Индикаторы указателей поворота/ аварийной световой сигнализации указывают на исправность указателей поворота или аварийной световой сигнализации.

Если зеленая стрелка не мигает при нажатии подрулевого рычага управления указателями поворота или кнопки аварийной световой сигнализации,

проверьте плавкий предохранитель и лампы указателей поворота. При необходимости замените предохранитель или лампы.

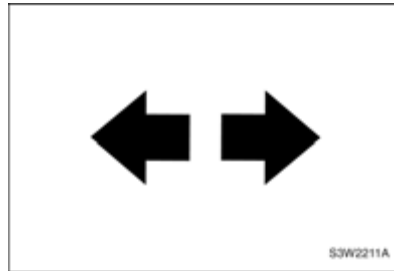

⚠ ВНИМАНИЕ

Данные индикаторы необходимы для обеспечения безопасности движения.

- Немедленно заменяйте перегоревшие лампы индикаторов указателей поворота и аварийной световой сигнализации.

Неисправность данных индикаторов может привести к столкновению и повлечь за собой травмы, повреждение автомобиля или иной материальный ущерб.

ПРИМЕЧАНИЕ

Мигание индикаторов с повышенной частотой указывает на перегоревшую лампу указателей поворота и необходимость ее замены.

ИНДИКАТОР ДАЛЬНОГО СВЕТА ФАР

Индикатор дальнего света загорается тогда, когда включен дальний свет фар, и во время мигания фарами.

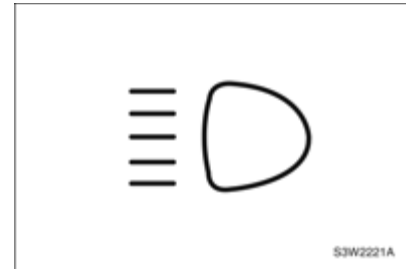

ИНДИКАТОР КРУИЗ-КОНТРОЛЯ* (только дизель)*

Горит при включенном круиз-контроле. Гаснет при выключении круиз-контроля.

См. "КРУИЗ-КОНТРОЛЬ" в алфавитном указателе.

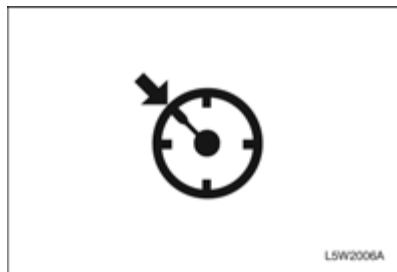

СИГНАЛИЗАТОР ТЕМПЕРАТУРЫ ОХЛАЖДАЮЩЕЙ ЖИДКОСТИ ДВИГАТЕЛЯ*

**(только в автомобилях
с дизельным двигателем)**

Загорается при включении зажигания
и отключается через несколько секунд.

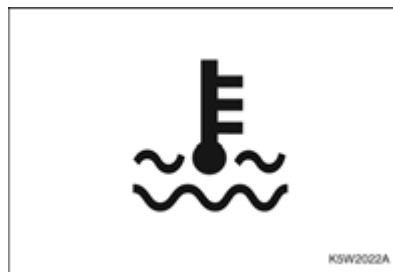

Этот сигнализатор предупреждает
о перегреве охлаждающей жидкости
двигателя.

Если автомобиль двигался в нормальных
дорожных условиях, необходимо съехать с
проезжей части, остановиться и дать
двигателю поработать несколько минут
на холостом ходу.

Если сигнализатор не гаснет, заглушите
двигатель и как можно скорее обратитесь
в автосервис. Рекомендуем обратиться
к авторизованному дилеру Chevrolet.

Руководствуйтесь разделом "ПЕРЕГРЕВ",
см. алфавитный указатель.

СИГНАЛИЗАТОР ЗАМЕНЫ МОТОРНОГО МАСЛА* **(только дизельный двигатель)**

Автомобиль может иметь систему контроля
срока службы моторного масла, которая
сообщает о том, когда необходимо
заменить моторное масло.



Включение сигнализатора замены
моторного масла указывает
на необходимость замены моторного масла.

После замены моторного масла необходимо
выполнить сброс системы контроля срока
службы моторного масла. После сброса
сигнализатор замены моторного масла
выключается.

Для получения дополнительной информации о процедуре сброса системы см. "СИСТЕМА КОНТРОЛЯ СРОКА СЛУЖБЫ МОТОРНОГО МАСЛА" в алфавитном указателе.

⚠ ВНИМАНИЕ

При включении сигнализатора замены моторного масла на автомобиле с дизельным двигателем мощность может упасть, тем самым информируя водителя о необходимости замены моторного масла.

В случае автомобиля с дизельным двигателем при включении сигнализатора замены моторного масла необходимо немедленно сменить масло.

ИНДИКАТОР ЗАПАЛЬНЫХ СВЕЧЕЙ* (только дизель)

Зажигается при включении зажигания и продолжает гореть короткое время или может сразу отключиться. Время ожидания меняется в зависимости от температуры охлаждающей жидкости двигателя.

После нагрева запальных свечей, достаточного для холодного запуска, индикатор отключается. Затем следует запустить двигатель.

Для получения дополнительной информации см. раздел "ЗАПУСК ДИЗЕЛЬНОГО ДВИГАТЕЛЯ" в алфавитном указателе.

⚠ ВНИМАНИЕ

Если сигнализатор запальных свечей включается во время движения или двигатель не удается правильно запустить, то следует при первой возможности обратиться в автосервис для устранения данной неисправности. Рекомендуем обратиться к авторизованному дилеру Chevrolet.



C7E2103A

ИНДИКАТОР САЖЕВОГО ФИЛЬТРА* (только дизель)

Данный индикатор включается, когда объем твердых частиц в отработавших газах, скапливаемых в сажевом фильтре, достигает определенного уровня.



C7E2102A

Для предотвращения засорения фильтра твердые частицы сжигаются во время регенерации.

Когда данный индикатор загорается или начинает мигать, начинается процесс регенерации. Если позволяют дорожные условия и движение, необходимо увеличить скорость движения автомобиля свыше 50 км/ч в течение 15 минут.

Индикатор гаснет, когда концентрация твердых частиц окажется ниже определенного уровня.

Если заглушить двигатель, когда индикатор твердых частиц горит или мигает, это может привести к увеличению расхода топлива и сокращению срока службы моторного масла.

Обратите внимание, что водителю необходимо продолжать процесс регенерации до тех пор, пока индикатор не погаснет.

Для получения дополнительной информации см. "САЖЕВЫЙ ФИЛЬТР" в алфавитном указателе.

СИГНАЛИЗАТОР НАЛИЧИЯ ВОДЫ В ТОПЛИВЕ* (только дизель)

Этот сигнализатор включается, когда уровень воды в топливном фильтре превышает определенный уровень. При возникновении таких условий немедленно слейте воду из топливного фильтра.



Процедуры слива см. в "ДИЗЕЛЬНЫЙ ТОПЛИВНЫЙ ФИЛЬТР" в алфавитном указателе.

Сигнализатор отключается после завершения слива.

Перед запуском двигателя после слива необходимо выполнить подкачку топлива. Для получения дополнительной информации см. "Слив воды из топливного фильтра" в алфавитном указателе.

⚠ ВНИМАНИЕ

- Дальнейшее движение после включения данного сигнализатора может привести к серьезным повреждениям топливной системы. В такой ситуации следует быстро исправить повреждение.
- Использование низкокачественного топлива может нанести двигателю серьезный вред из-за наличия в топливе воды и примесей. Никогда не используйте низкокачественное топливо.
- Перед запуском двигателя необходимо выполнить подкачку топлива.
- В случае включения сигнализатора после слива воды следует при первой возможности обратиться в автосервис для устранения данной неисправности. Рекомендуем обратиться к авторизованному дилеру Chevrolet.

СИГНАЛИЗАТОР ОТКРЫТОЙ КРЫШКИ БАГАЖНИКА* (ТОЛЬКО СЕДАН)

Горит, когда крышка багажника открыта или не плотно закрыта.



ВЫКЛЮЧАТЕЛИ И ОРГАНЫ УПРАВЛЕНИЯ

ЦЕНТРАЛЬНЫЙ ВЫКЛЮЧАТЕЛЬ ОСВЕЩЕНИЯ

Для включения или выключения фар, задних габаритных или стояночных фонарей поверните головку многофункционального рычага на рулевой колонке.

Для центрального выключателя освещения предусмотрено три положения, активирующих следующие функции:

- **OFF**: Выключены все внешние световые приборы.
- : Включение стояночных и задних габаритных фонарей, подсветки номерного знака и приборной панели.
- : Включение ближнего света фар и всех вышеуказанных фонарей.

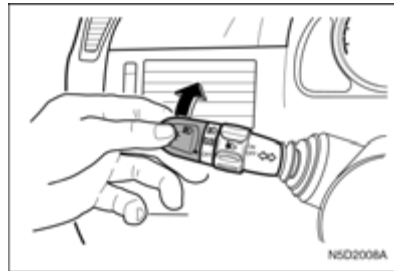

Фары выключаются автоматически при повороте ключа зажигания в положение LOCK или ACC.

УСТРОЙСТВО ЗАЩИТЫ АККУМУЛЯТОРНОЙ БАТАРЕИ ОТ РАЗРЯДА

Это устройство защищает аккумуляторную батарею от разряда.

Если оставить центральный выключатель освещения в положении "☞" или "☛", вынуть ключ зажигания и открыть дверь водителя, то световые приборы выключаются автоматически.

ПРИМЕЧАНИЕ

Если включен верхний плафон салона, он не выключается автоматически, если вынуть ключ зажигания и открыть дверь водителя.

РЫЧАГ УПРАВЛЕНИЯ УКАЗАТЕЛЯМИ ПОВОРОТА

- | | |
|---------------------|---|
| Поворот
НАПРАВО: | Переведите вверх рычаг управления указателями поворота. |
| Поворот
НАЛЕВО: | Переведите вниз рычаг управления указателями поворота. |

После завершения поворота производится автоматическое выключение указателя поворота и возврат рычага в нормальное положение.

При смене полосы движения частично отведите и удерживайте рычаг управления указателями поворота. При отпускании рычаг возвращается в нормальное положение.

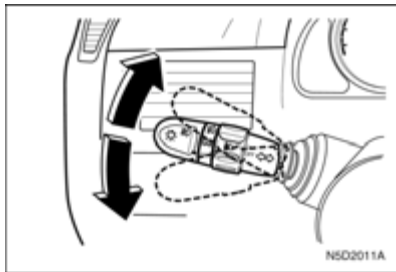

ВЫКЛЮЧАТЕЛЬ ДАЛЬНОГО СВЕТА ФАР

Для включения дальнего света фар выполните следующее:

- Убедитесь, что включен ближний свет фар.
- Нажмите многофункциональный рычаг управления в сторону приборной панели.

При включении дальнего света фар загорается индикатор дальнего света фар.

Для переключения с дальнего света фар на ближний свет потяните многофункциональный рычаг управления на себя до возврата в нормальное положение.

⚠ ВНИМАНИЕ

- **Обязательно переключайте дальний свет фар на ближний при сближении с впереди идущими автомобилями.**

Дальний свет фар может ослепить других водителей, что может стать причиной столкновения.

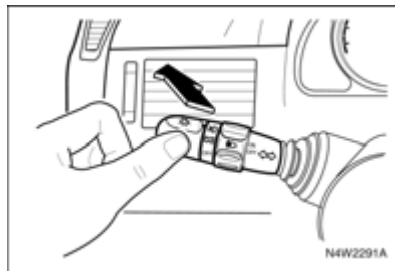

ПОДАЧА СИГНАЛА ДАЛЬНИМ СВЕТОМ ФАР

Для подачи сигнала дальним светом фар потяните многофункциональный рычаг управления на себя и отпустите. При отпускании рычаг возвращается в нормальное положение.

Дальний свет фар горит до тех пор, пока многофункциональный рычаг управления удерживается в оттянутом положении.

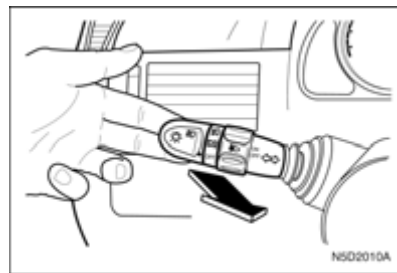



ВЫКЛЮЧАТЕЛЬ ПЕРЕДНИХ ПРОТИВОТУМАННЫХ ФАР*

Противотуманные фары обеспечивают:

- Дополнительное освещение боковых зон дороги перед автомобилем.
- Улучшенный обзор в туманную и снежную погоду.

Для включения противотуманных фар выполните следующее:

- Убедитесь, что центральный выключатель освещения находится в положении  или .
- Поверните кольцевой переключатель на многофункциональном рычаге управления в положение ON.

При включении противотуманных фар на приборной панели загорается индикатор противотуманных фар.

Для выключения противотуманных фар поверните кольцевой переключатель в положение OFF.

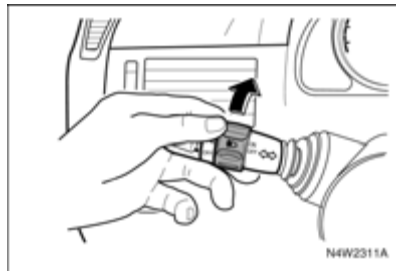

ВЫКЛЮЧАТЕЛЬ ЗАДНЕГО ПРОТИВОТУМАННОГО ФОНАря

Для включения заднего противотуманного фонаря поверните конец рычага очистителя/омывателя ветрового стекла при включенном ближнем свете.

При включении заднего противотуманного фонаря на приборной панели загорается соответствующий индикатор.

Для выключения заднего противотуманного фонаря снова поверните конец рычага очистителя/омывателя ветрового стекла.

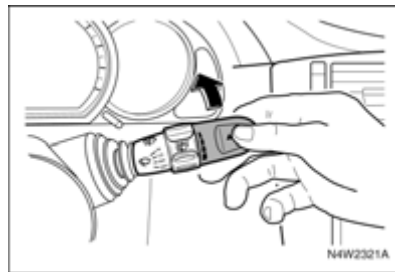

ОЧИСТИТЕЛЬ ВЕТРОВОГО СТЕКЛА

ВНИМАНИЕ

- Отсутствие у водителя нормального обзора может привести к столкновению и повлечь за собой травмы, повреждение автомобиля или иной материальный ущерб.
- Не включайте очиститель, если стекло сухое или работа щеток на ветровом стекле затруднена, например из-за налипшего снега или льда. Работа стеклоочистителя при наличии помех на ветровом стекле может привести к повреждению щеток и электродвигателя очистителя, а также поверхности стекла.
- В холодную погоду перед включением очистителя проверьте, что щетки не примерзли к стеклу. Включение очистителя с примерзшими к стеклу щетками может привести к повреждению щеток, электродвигателя очистителя и поверхности стекла.

Для включения очистителя включите зажигание и переведите вверх рычаг очистителя/омывателя ветрового стекла.

Рычаг переключения очистителя ветрового стекла имеет четыре положения:

- **OFF:** Система выключена. Стандартное положение.
- **INT:** Прерывистый режим (для выбора нужной скорости переключите рычаг на уровень вверх или вниз). Рычаг на одно положение вверх.
- **LO:** Непрерывный режим, низкая скорость. Рычаг на два положения вверх.
- **HI:** Непрерывный режим, высокая скорость. Рычаг на три положения вверх.

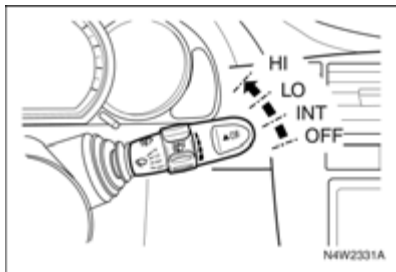

ПРИМЕЧАНИЕ

По мере износа щетки стеклоочистителя теряют способность очищать стекло должным образом и передний обзор ухудшается.

- **Заменяйте изношенные щетки стеклоочистителя.**

Кратковременное включение

Для включения очистителей в случае небольшого дождя или тумана слегка передвиньте рычаг очистителя/омывателя ветрового стекла в направлении положения INT и отпустите.

При отпускании рычаг автоматически возвращается в нормальное положение.

В этом случае щетки отработают один цикл.

Автоматический режим с датчиком дождя*

Датчик дождя измеряет количество воды на ветровом стекле и автоматически регулирует работу стеклоочистителей.

Для включения автоматического режима стеклоочистителей переведите рычаг очистителя/омывателя ветрового стекла в положение "AUTO".

Чувствительность данной системы настраивается регулировочным кольцом.

- Снижение чувствительности: вращение регулировочного кольца вниз.
- Повышение чувствительности: вращение регулировочного кольца вверх.

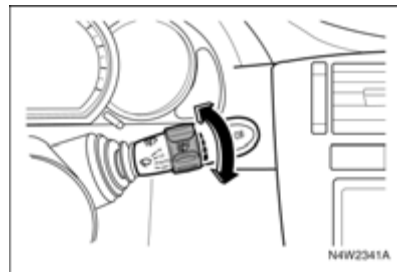

Для выключения автоматического режима стеклоочистителей переведите рычаг очистителя/омывателя ветрового стекла в положение "OFF".

Стеклоочистители отработывают один цикл в следующих случаях:

- При включении зажигания, когда рычаг очистителя/омывателя ветрового стекла находится в положении "AUTO"
- Когда рычаг очистителя/омывателя ветрового стекла переводится в положение "AUTO" после включения зажигания.

ПРИМЕЧАНИЕ

Стеклоочистители работают в течение 5 минут, если рычаг очистителя/омывателя ветрового стекла оставлен в положении "АУТО", хотя дождь закончился, и перестают работать через 5 минут.

ПРИМЕЧАНИЕ

Стеклоочистители обрабатывают один цикл в дождь, если регулятор чувствительности переведен на один уровень вверх от самой низкой чувствительности, но не будут работать, если дождя нет.

⚠ВНИМАНИЕ

В автоматике выключайте стеклоочистители, а также отключайте автоматический режим работы с датчиком дождя.

Для обеспечения надлежащей работы датчика дождя в рабочей зоне датчика не должно быть пыли и грязи, а система стеклоочистителей должна работать с

регулярной периодичностью. Автомобили с установленным датчиком дождя можно определить по рабочей зоне датчика в верхней части ветрового стекла.



ОМЫВАТЕЛЬ ВЕТРОВОГО СТЕКЛА

⚠ВНИМАНИЕ

- Отсутствие у водителя нормального обзора может привести к столкновению и повлечь за собой травмы, повреждение автомобиля или иной материальный ущерб.
- Не разбрызгивайте жидкость омывателя на ветровое стекло в морозную погоду.
- Перед включением омывателя прогрейте ветровое стекло.

Жидкость омывателя может замерзнуть на ветровом стекле и ухудшить передний обзор.

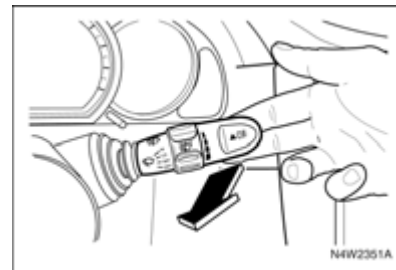

Для подачи струи омывающей жидкости на ветровое стекло выполните следующее:

- Включите зажигание.
- Потяните на себя рычаг очистителя/омывателя ветрового стекла.

Если удерживать рычаг менее чем 0,6 секунды, то происходит следующее:

- Жидкость омывателя разбрызгивается на ветровое стекло. (Щетки стеклоочистителя не работают)

Если удерживать рычаг в течение более чем 0,6 секунды, то происходит следующее:

- Жидкость омывателя разбрызгивается на ветровое стекло.
- Щетки очистителя обрабатывают три цикла или останавливаются при отпуске рычага.

⚠ ВНИМАНИЕ

- Не допускайте непрерывной работы омывателя ветрового стекла более 10 секунд, а также работы при пустом бачке омывателя.

Это может привести к перегреву электродвигателя омывателя и дорогостоящему ремонту.

Заправка бачка омывателя

Описание рекомендованной процедуры заправки бачка омывателя приведено в разделе "ЖИДКОСТЬ ОМЫВАТЕЛЯ ВЕТРОВОГО СТЕКЛА"; см. алфавитный указатель.

ОЧИСТИТЕЛЬ/ОМЫВАТЕЛЬ СТЕКЛА ЗАДНЕЙ ДВЕРИ*

⚠ ВНИМАНИЕ

- Отсутствие у водителя нормального обзора может привести к столкновению и повлечь за собой травмы, повреждение автомобиля или иной материальный ущерб.
- Не включайте стеклоочиститель задней двери, если стекло сухое или работа очистителя затруднена, например, из-за налипшего снега или льда.
Работа очистителя при наличии помех на стекле может привести к повреждению щеток и электродвигателя очистителя, а также поверхности стекла.
- В холодную погоду перед включением очистителя убедитесь в том, что щетка не примерзла к стеклу. Включение очистителя с примерзшими к стеклу щетками может привести к повреждению щеток, электродвигателя очистителя и поверхности стекла.

Для включения очистителя/омывателя заднего стекла отведите рычаг в сторону приборной панели.

В первом положении очиститель работает непрерывно на низкой скорости.
В некоторых моделях очиститель работает в прерывистом режиме.

Для подачи жидкости омывателя на заднее стекло переведите рычаг во второе положение.

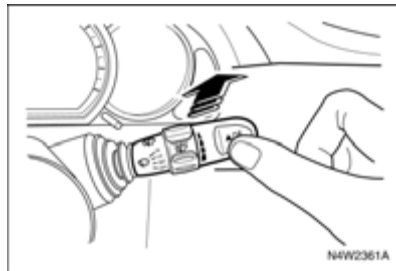

⚠ ВНИМАНИЕ

- Не разбрызгивайте жидкость омывателя на заднее стекло в морозную погоду.
- Перед включением омывателя проейте заднее стекло.

Жидкость омывателя может замерзнуть на заднем стекле и ухудшить задний обзор.

⚠ ВНИМАНИЕ

- Не допускайте непрерывной работы омывателя заднего стекла более 10 секунд, а также работы при пустом бачке омывателя.

Это может привести к перегреву электродвигателя омывателя и дорогостоящему ремонту.

Заправка бачка омывателя

Описание рекомендованной процедуры заправки бачка омывателя приведено в разделе "ЖИДКОСТЬ ОМЫВАТЕЛЯ ВЕТРОВОГО СТЕКЛА"; см. алфавитный указатель.

КНОПКА АВАРИЙНОЙ СВЕТОВОЙ СИГНАЛИЗАЦИИ

Аварийная световая сигнализация используется в следующих случаях:

- Для предупреждения остальных участников движения об экстренной ситуации.
- В случае возникновения опасности на дороге.

Аварийную световую сигнализацию можно включать как при включенном, так и при выключенном зажигании.

Для включения нажмите кнопку аварийной световой сигнализации.

Для выключения аварийной сигнализации снова нажмите данную кнопку.

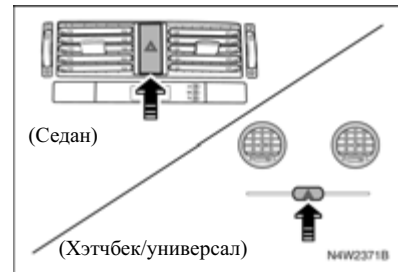

КНОПКА ОБОГРЕВАТЕЛЕЙ ЗАДНЕГО СТЕКЛА И НАРУЖНЫХ ЗЕРКАЛ

⚠ ВНИМАНИЕ

Не включайте обогреватель заднего стекла в следующих случаях:

- Двигатель не работает.
- Сразу после запуска двигателя.
- Если на заднем стекле "нарос" из снега или льда.

Использование обогревателя заднего стекла в указанных условиях может привести к разряду аккумуляторной батареи.

В свою очередь это может привести к повреждению автомобиля и необходимости замены некоторых частей.

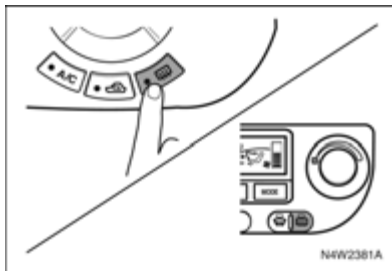

Для включения обогревателя включите зажигание и нажмите кнопку обогревателей заднего стекла и наружных зеркал. На кнопке загорится световой индикатор.

Обогреватель автоматически выключается примерно через 10 минут.

Для выключения обогревателя снова нажмите данную кнопку.

Проследите, чтобы обогреватель был выключен, когда поверхности станут чистыми.

⚠ ВНИМАНИЕ

Невыполнение правил надлежащего ухода может привести к повреждению проводников обогревателя или к появлению царапин на стекле.

- Не используйте для чистки заднего стекла острые инструменты или абразивные чистящие средства для стекол.
- При чистке стекла или проведении работ рядом с задним стеклом соблюдайте осторожность, чтобы не поцарапать и не повредить проводники обогревателя.

Отсутствие у водителя нормального обзора может привести к столкновению и повлечь за собой травмы, повреждение Вашего автомобиля или иной материальный ущерб.

ОБОГРЕВАТЕЛЬ ВЕТРОВОГО СТЕКЛА*

Автомобиль оборудован подогревом ветрового стекла, который можно использовать для удаления инея. Эта функция работает только при включенном зажигании.

Подогрев ветрового стекла производится с помощью нагревательного элемента, расположенного у нижнего края ветрового стекла.

Для включения обогрева ветрового стекла необходимо нажать кнопку обогревателей заднего стекла и наружных зеркал. Загорится индикатор, расположенный в кнопке, который указывает что данная функция включена.

Подогрев ветрового стекла выключится через 10 минут после нажатия кнопки. Он также выключится, если нажать кнопку во второй раз или выключить зажигание.

РЕГУЛЯТОР ПОДСВЕТКИ ПРИБОРНОЙ ПАНЕЛИ

Регулятор подсветки приборной панели регулирует яркость подсветки приборной панели.

Для увеличения яркости подсветки покрутите кольцо вверх.

Для снижения яркости подсветки покрутите кольцо вниз.

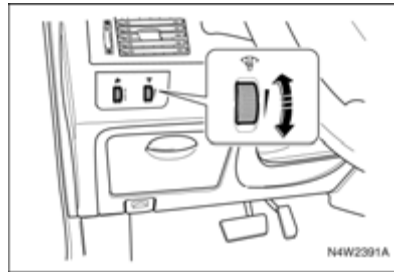

РЕГУЛЯТОР УГЛА НАКЛОНА СВЕТОВОГО ПУЧКА СВЕТА ФАР

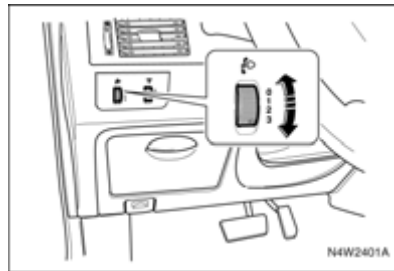

Включите ближний свет фар и отрегулируйте направление световых пучков в соответствии с загрузкой автомобиля.

- 0 = Один человек на сиденье водителя, два человека на передних сиденьях (первый и второй водители)
- 1 = Все сиденья заняты (в салоне находятся 5 человек)
- 2 = 5 человек в салоне и груз в багажном отсеке
- 3 = Один человек на сиденье водителя и груз (седан, универсал макс.: 300 кг, хэтчбек макс.: 310 кг) в багажном отсеке

ДНЕВНЫЕ ХОДОВЫЕ ОГНИ*

(если эта система предусмотрена) включаются автоматически при запуске двигателя.

Дневные ходовые огни выключаются в следующих случаях:

- Выключение двигателя.
- Включение стояночных фонарей.
- Включение дальнего света фар.
- Включение ближнего света фар.

КЛЮЧИ

В комплект нового автомобиля входят два ключа.

Рекомендуется хранить один ключ в качестве запасного. Номер ключа проштампован на специальной бирке. В целях безопасности храните номерную бирку ключа в надежном месте вне автомобиля. Кроме того, следует записать номер ключа и также хранить в надежном месте вне автомобиля.

Это уменьшит вероятность несанкционированного изготовления дубликата ключа.

⚠ ПРЕДУПРЕЖДЕНИЕ

Не оставляйте ключ в автомобиле.

- Запирайте замки автомобиля.
- Носите ключ с собой.

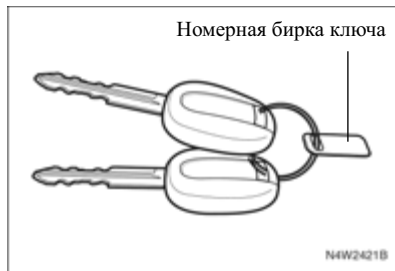

ПРИМЕЧАНИЕ

В случае утраты можно заказать новые ключи у авторизованного дилера Chevrolet, указав номер ключа и идентификационный номер автомобиля (VIN).

Для получения информации о VIN см. раздел "ИДЕНТИФИКАЦИОННЫЕ НОМЕРА" в алфавитном указателе.

Для защиты от угона на Вашем автомобиле установлена электронная система иммобилайзера. Для запуска двигателя могут использоваться только ключи с правильным электронным кодом. При неверном электронном коде запуск двигателя невозможен, даже если ключ подходит по профилю. Запасные и дополнительные ключи заказывайте только у авторизованного дилера Chevrolet.

См. "ИММОБИЛАЙЗЕР" в алфавитном указателе.

ЦЕНТРАЛЬНЫЙ ЗАМОК С ДИСТАНЦИОННЫМ УПРАВЛЕНИЕМ*

Центральный замок с дистанционным управлением позволяет с помощью пульта отпирать и запирают двери на расстоянии до 6 м от автомобиля.

Мигающий светодиод на пульте дистанционного управления сигнализирует о работоспособности пульта.

- Кнопка LOCK (ЗАПИРАНИЕ). Запирание всех дверей. Фонари аварийной световой сигнализации мигают один раз.
- Кнопка UNLOCK (ОТПИРАНИЕ). Отпирание всех дверей. Фонари аварийной световой сигнализации мигают два раза.

- Кнопка BOOT (БАГАЖНИК). Отпирание багажника при нажатии в течение 1 секунды.

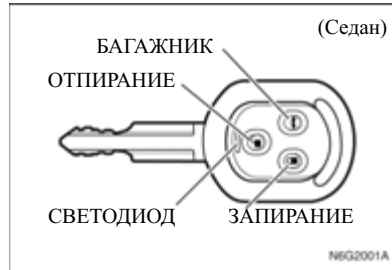

- Кнопка PARKING (СТОЯНКА) (хэтчбек/универсал). Аварийная световая сигнализация мигает в течение 28 секунд. Для выключения аварийной световой сигнализации нажмите кнопку еще раз.

ПРИМЕЧАНИЕ

Дальность действия пульта дистанционного управления зависит от условий окружающей среды.

ПРИМЕЧАНИЕ

Когда ключ вставлен в замок зажигания, все кнопки дистанционного управления перестают работать.

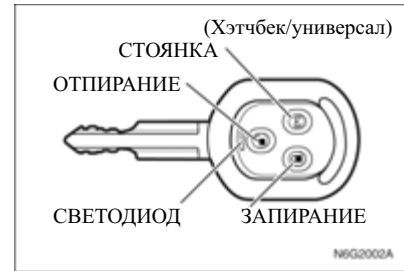

ДВЕРНОЙ ЗАМОК

1. Закройте все окна.
2. Поверните ключ в замке зажигания в положение LOCK и выньте ключ.
3. Дайте всем пассажирам выйти из автомобиля.
4. Закройте все двери, капот и багажник.
5. Нажмите и отпустите кнопку запирания замков дверей на пульте дистанционного управления. Светодиод на пульте мигает один раз.

- Запираются замки всех дверей.
- Фонари аварийной световой сигнализации мигают один раз.

Если ключ находится в замке зажигания, то пульт не активирует систему блокировки дверей.

ПРИМЕЧАНИЕ

Данная система активируется даже при открытых окнах. Перед выходом из автомобиля закройте все окна и двери.

⚠ ПРЕДУПРЕЖДЕНИЕ

- Не запирайте двери при помощи пульта, если в автомобиле остались люди.
- Запрещается оставлять в автомобиле детей и животных без присмотра. В салоне автомобиля температура повышается очень быстро и может значительно превысить температуру снаружи.

Это может причинить серьезный ущерб здоровью или привести к гибели.

ОТПИРАНИЕ ЗАМКОВ ДВЕРЕЙ

1. Отоприте ключом дверь водителя.
2. Нажмите и отпустите кнопку отпирания замков дверей на пульте дистанционного управления.
 - Светодиод на пульте мигает один раз.
 - Все двери отпираются.
 - Фонари аварийной световой сигнализации мигают два раза.

Автоматическая блокировка замков дверей

Если в течение 30 секунд после отключения с помощью пульта противоугонной системы ни одна дверь не будет открыта или двигатель не будет запущен, все двери автоматически блокируются.

ПУЛЬТ ДИСТАНЦИОННОГО УПРАВЛЕНИЯ

Для предотвращения отпирания автомобиля другим пультом для каждого пульта дистанционного управления предусмотрен индивидуальный электронный код.

В случае утери или похищения пульта дистанционного управления можно приобрести новый пульт у авторизованного дилера Chevrolet.

Для приобретения нового или дополнительного пульта предъявите авторизованному дилеру Chevrolet свой пульт дистанционного управления. После того как авторизованный дилер Chevrolet закодирует новый пульт для вашего автомобиля, оставшийся пульт дистанционного управления также необходимо перекодировать в соответствии с изменениями.

После электронного кодирования нового пульта Ваш автомобиль будет невозможно открыть утерянным пультом.

Для одного автомобиля одновременно можно закодировать до 4 пультов.

Замена элемента питания

Если светодиод на пульте дистанционного управления не загорается при нажатии кнопки, то пульт еще можно использовать какое-то время. Однако это указывает на необходимость замены батарейки.

ПРИМЕЧАНИЕ

Для замены используйте батарейку CR1616 (или аналогичную).

1. Отвинтите винт на задней крышке пульта.
2. Откройте крышку пульта.

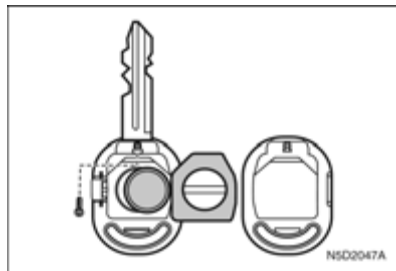

3. Выньте из крышки передающее устройство и откройте крышку устройства.
4. Извлеките использованную батарейку. Не допускайте контакта печатной платы с другими компонентами.
5. Установите новую батарейку. При установке положительная сторона (+) батарейки должна быть направлена вверх.
6. Закройте крышку устройства и вставьте передающее устройство в крышку.
7. Закройте крышку пульта и заверните винт.

8. Проверьте работу пульта дистанционного управления на автомобиле.

⚠ ВНИМАНИЕ

Не трогайте голыми руками плоские поверхности батарейки. Это может привести к сокращению срока службы батарейки.

ПРИМЕЧАНИЕ

Использованные литиевые батарейки могут нанести вред окружающей среде.

- Соблюдайте местные правила утилизации отходов.
- Не выбрасывайте использованные батарейки вместе с бытовыми отходами.

ПРИМЕЧАНИЕ

Для сохранения работоспособности пульта дистанционного управления соблюдайте следующие правила:

- Не роняйте пульт дистанционного управления.
- Не кладите на пульт тяжелые предметы.
- Берегите пульт от воздействия воды и прямых солнечных лучей. Если на пульт дистанционного управления попала влага, протрите его мягкой тканью.

ДВЕРНЫЕ ЗАМКИ**⚠ ПРЕДУПРЕЖДЕНИЕ**

В салоне автомобиля температура повышается очень быстро и может значительно превысить температуру снаружи.

- Запрещается оставлять в автомобиле детей и животных без присмотра.

Это может привести к серьезному ущербу для здоровья. Дети могут включать электрические стеклоподъемники и другие органы управления или стронуть с места автомобиль.

- Не оставляйте ключ в автомобиле вместе с детьми.

Это может привести к тяжелым травмам или гибели.

⚠ ВНИМАНИЕ

- Оставляя автомобиль без присмотра, запирайте все двери и берите ключ с собой.

При незапертых дверях возможно проникновение в автомобиль посторонних людей.

Для запираания ключом дверей снаружи вставьте ключ в замок и поверните по часовой стрелке.

Для отпираания поверните ключ против часовой стрелки.

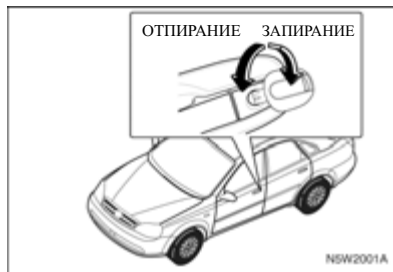

Для запираания двери изнутри нажмите кнопку блокировки замка двери.

Для отпираания двери изнутри вытяните кнопку блокировки замка двери.

ПРИМЕЧАНИЕ

Если дверь водителя открыта, то кнопка блокировки замка двери не будет нажиматься. Это предотвращает запираание двери водителя, когда ключ остается в салоне автомобиля.

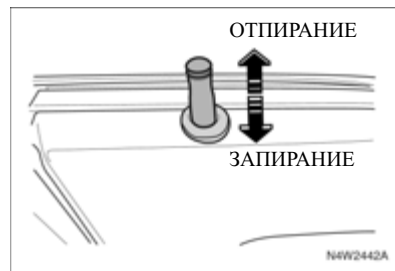

Запирать и отпираять двери можно также переключателем блокировки замков дверей* на облицовке двери водителя.

Для запираания дверей нажмите левую часть переключателя.

Для отпирания дверей нажмите правую часть переключателя.

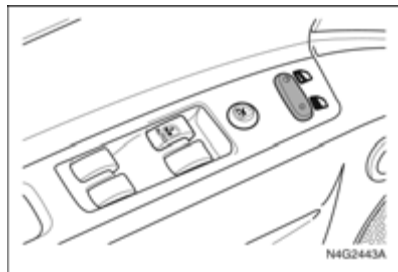

Для отпирания двери потяните дверную ручку.



СИСТЕМА ЦЕНТРАЛЬНОЙ БЛОКИРОВКИ ДВЕРЕЙ*

Система централизованной блокировки дверей активируется с панели двери водителя. Данная система позволяет запирать и отпирать все двери с панели двери водителя, используя ключ, пульт дистанционного управления (снаружи) или кнопку блокировки замка двери (изнутри).

БЛОКИРОВКА ЗАМКОВ ДВЕРЕЙ ОТ ДЕТЕЙ

На Вашем автомобиле для каждой задней двери предусмотрена блокировка замка от детей. Она служит для того, чтобы пассажиры, особенно дети, не смогли случайно открыть задние боковые двери, потянув за ручку.

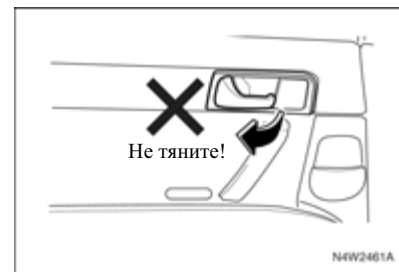

⚠ ВНИМАНИЕ

- Не тяните за внутреннюю дверную ручку, когда блокировка замков дверей от детей переключена в положение "LOCK".

Это может привести к повреждению внутренней дверной ручки.

Для активации блокировки замков дверей от детей выполните следующее:

1. Откройте заднюю дверь, которую нужно заблокировать.
2. Рычажок блокировки замков дверей от детей находится посередине кромки двери.
3. Передвиньте рычажок в положение "LOCK".

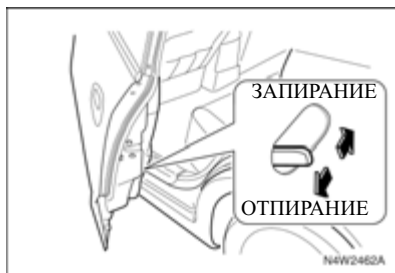

ПРИМЕЧАНИЕ

Для каждой задней двери предусмотрена своя блокировка.

Активация блокировки замков задних дверей от детей производится вручную для каждой двери отдельно.

Для открывания задней двери с включенной блокировкой замка от детей отпирите дверь изнутри и откройте снаружи.

Для снятия блокировки передвиньте рычажок блокировки в положение "UNLOCK".

ЭЛЕКТРИЧЕСКИЕ СТЕКЛОПОДЪЕМНИКИ*

Включение электрических стеклоподъемников производится при включенном зажигании с помощью выключателей, расположенных на панели каждой двери.

⚠ ПРЕДУПРЕЖДЕНИЕ

Ребенок может случайно включить электрический стеклоподъемник и оказаться прижатым стеклом.

- Запрещается оставлять в автомобиле ключи или детей без присмотра.

Включение ребенком электрических стеклоподъемников может привести к тяжелым травмам или гибели.

Для поднятия стекла приподнимите выключатель вверх.

Для опускания стекла нажмите на выключатель.

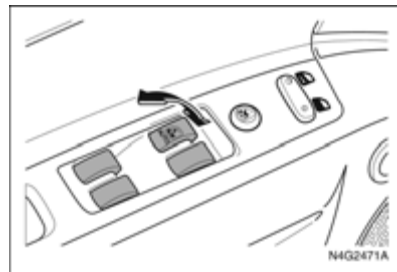

Для фиксации стекла в требуемом положении отпустите выключатель.

⚠ ПРЕДУПРЕЖДЕНИЕ

При высовывании из окна головы, рук и т. д. можно получить травму.

Не высовывайтесь из автомобиля.

ПРИМЕЧАНИЕ

Стекла задних дверей опускаются не до конца.

АВТОМАТИЧЕСКОЕ ОПУСКАНИЕ СТЕКЛА

Для стекла водителя предусмотрена функция автоматического опускания.

Для опускания стекла плотно нажмите на выключатель, затем отпустите. Стекло автоматически полностью опустится. Для остановки опускания стекла снова нажмите на выключатель.

Для поднятия стекла приподнимите вверх и удерживайте выключатель. Для остановки стекла опустите выключатель.

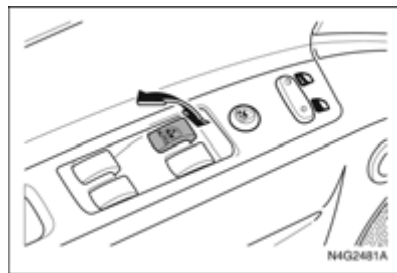

КНОПКА БЛОКИРОВКИ ЭЛЕКТРИЧЕСКИХ СТЕКЛОПОДЪЕМНИКОВ

Кнопка блокировки электрических стеклоподъемников позволяет блокировать кнопки включения стеклоподъемников для дверей переднего и задних пассажиров. При включении блокировки управление стеклоподъемниками для дверей переднего и задних пассажиров может осуществляться только с панели двери водителя.

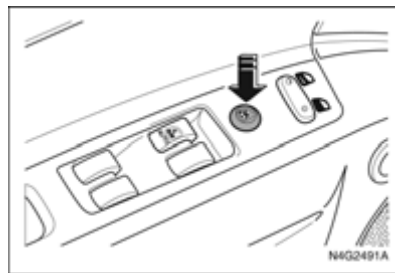

⚠ ПРЕДУПРЕЖДЕНИЕ

Ребенок может случайно включить электрический стеклоподъемник и оказаться прижатым стеклом. Это может привести к тяжелым травмам или гибели.

- Включайте блокировку электрических стеклоподъемников, если на заднем сиденье находятся дети.

МЕХАНИЧЕСКИЕ СТЕКЛОПОДЪЕМНИКИ

Поднятие и опускание стекол производится вращением ручки стеклоподъемника, расположенной на панели двери.

В проеме окна могут быть препятствия для поднятия стекла. Перед поднятием стекла убедитесь в отсутствии препятствий в проеме окна.

⚠ ПРЕДУПРЕЖДЕНИЕ

При высовывании из окна головы, рук и т.д. можно получить травму.

- Не высовывайтесь из автомобиля.

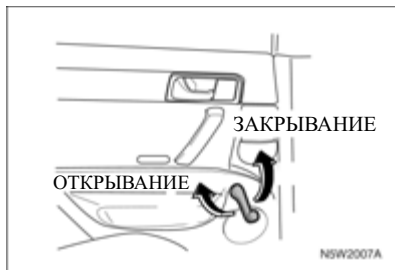
**⚠ ПРЕДУПРЕЖДЕНИЕ**

Оставляя автомобиль без присмотра с открытыми окнами, Вы облегчаете совершение краж.

- Закрывайте все окна, когда покидаете автомобиль.

ПРИМЕЧАНИЕ

Стекла задних дверей опускаются не до конца.

КРЫШКА БАГАЖНИКА (СЕДАН)

Для отпирания крышки багажника вставьте ключ в замок и поверните его по часовой стрелке. Поднимите крышку багажника.

Для закрывания опустите и захлопните крышку багажника. Крышка запирается автоматически.

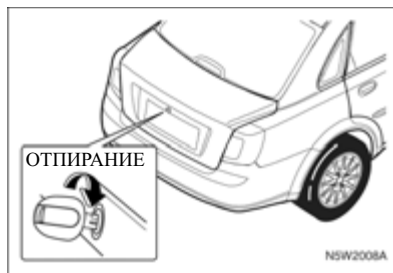

При закрывании крышки багажника соблюдайте осторожность, чтобы на пути крышки не оказались руки и другие части тела.

⚠ ВНИМАНИЕ

Во время открывания или закрывания двери убедитесь в том, что движению двери ничто не мешает.

⚠ ПРЕДУПРЕЖДЕНИЕ

При движении с открытой крышкой багажника возможно попадание в салон отработавших газов.

- Запрещается двигаться с открытой крышкой багажника. В случае необходимости движения с открытым багажником закройте окна, переключите вентиляцию в "РЕЖИМ СВЕЖЕГО ВОЗДУХА" и включите вентилятор на максимальную скорость. (См. "ВЕНТИЛЯЦИЯ" в алфавитном указателе.)
Отработавшие газы токсичны и могут стать причиной отравления и гибели людей.

КНОПКА ОТПИРАНИЯ КРЫШКИ БАГАЖНИКА

Крышку багажника также можно открыть нажатием кнопки отпирания крышки багажника, расположенной на облицовке двери водителя.

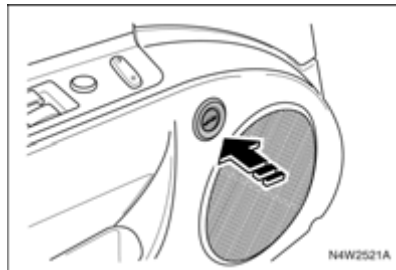

⚠ ПРЕДУПРЕЖДЕНИЕ

- Во время движения запрещается трогать кнопку отпирания крышки багажника.
- Запрещается движение с открытой крышкой багажника.
Открытая крышка багажника закрывает задний обзор. Движение с ограниченным задним обзором может привести к столкновению и повлечь за собой повреждение Вашего автомобиля или иной материальный ущерб, а также стать причиной травмы или даже гибели людей.

ЗАДНЯЯ ДВЕРЬ (ХЭТЧБЕК/УНИВЕРСАЛ)

Для отпирания задней двери вставьте ключ в замок и поверните его против часовой стрелки.

Для запираения задней двери поверните ключ по часовой стрелке.

Заднюю дверь также можно запереть или отпереть с помощью системы центральной блокировки дверей*. См. "СИСТЕМА ЦЕНТРАЛЬНОЙ БЛОКИРОВКИ ДВЕРЕЙ" в алфавитном указателе.

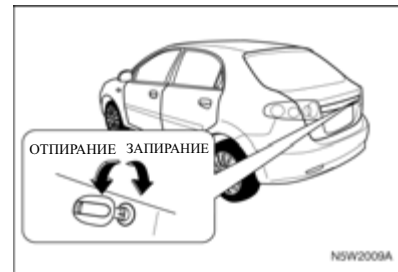

Для открывания задней двери потяните вверх ручку над номерным знаком и поднимите дверь.

Для закрывания опустите и захлопните заднюю дверь.

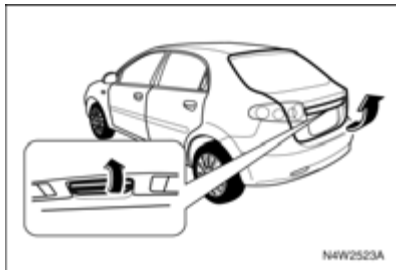

⚠ ВНИМАНИЕ

Во время открывания или закрывания двери убедитесь в том, что движению двери ничто не мешает.

⚠ ПРЕДУПРЕЖДЕНИЕ

При движении с открытой задней дверью возможно попадание в салон отработавших газов.

- Запрещается движение с открытой задней дверью. В случае необходимости движения с открытым багажником закройте окна, переключите вентиляцию в "РЕЖИМ СВЕЖЕГО ВОЗДУХА" и включите вентилятор на максимальную скорость. (См. "ВЕНТИЛЯЦИЯ" в алфавитном указателе.)

Отработавшие газы токсичны и могут стать причиной отравления и гибели людей.

КАПОТ

Для открывания капота выполните следующее:

1. Потяните рукоятку отпирания капота, расположенную с левой нижней стороны приборной панели.

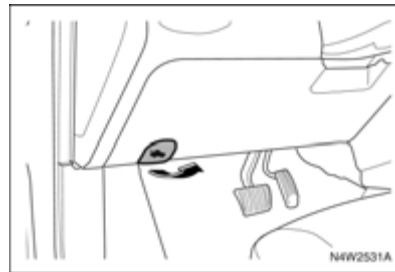

2. Потяните вверх ручку под передней кромкой капота и поднимите капот.

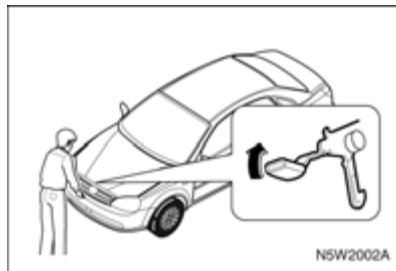

3. Освободите стойку капота из удерживающего зажима. Поверните стойку вверх и надежно вставьте свободным концом в гнездо снизу крышки капота.

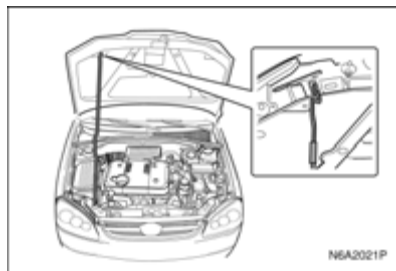

Для закрывания капота выполните следующее:

1. Придерживая капот, извлеките стойку из паза и плотно вставьте на место в удерживающий зажим.
2. Закрывая капот, соблюдайте осторожность, чтобы у Вас или других людей под крышкой капота не оказались руки и другие части тела.
3. Закройте капот, отпустив его на высоте около 30 см.
4. Убедитесь в плотном закрытии капота.

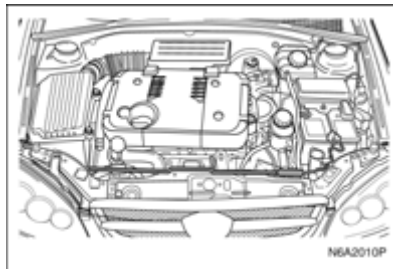

⚠ ПРЕДУПРЕЖДЕНИЕ

Обязательно соблюдайте следующие меры предосторожности:

- Перед началом движения проверьте надежно ли закрыт капот, потянув за передний край капота.
- Запрещается тянуть за рукоятку отпирания капота при движении автомобиля.
- Запрещается движение автомобиля с открытым капотом. Открытый капот закрывает передний обзор. Движение с ограниченным передним обзором может привести к столкновению и повлечь за собой повреждение Вашего автомобиля или иной материальный ущерб, а также стать причиной травмы или даже гибели людей.

ПЛАФОНЫ ОСВЕЩЕНИЯ САЛОНА

⚠ ПРЕДУПРЕЖДЕНИЕ

- При движении в темное время старайтесь не включать верхний плафон и плафоны местного освещения.

Освещение салона в темное время ухудшает видимость и может привести к столкновению.

ВЕРХНИЙ ПЛАФОН

Для верхнего центрального плафона предусмотрено три рабочих режима:

- **Положение ON:** Плафон включается и горит до момента ручного выключения.
- **ЦЕНТРАЛЬНОЕ:** Плафон включается при открывании дверей. После закрывания всех дверей плафон горит в течение 7 секунд, затем гаснет (некоторые модели).

Плафон включается при открывании двери и выключается после закрывания.

- **Положение OFF:** Плафон не включается даже при открывании дверей.

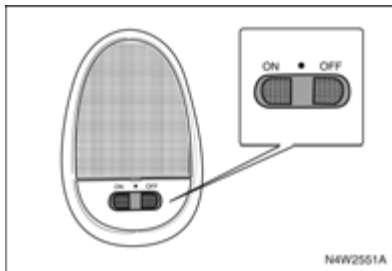

ФОНАРЬ МЕСТНОГО ОСВЕЩЕНИЯ

Для включения переднего фонаря местного освещения нажмите кнопку.

Для выключения нажмите кнопку еще раз.

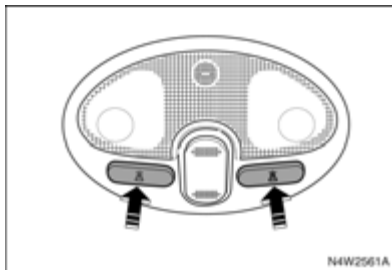

ЛЮК С ЭЛЕКТРОПРИВОДОМ*

Включение электропривода люка в крыше производится при включенном зажигании.

⚠ ВНИМАНИЕ

Обязательно соблюдайте следующие меры предосторожности:

- Запрещается высовываться через проем люка и высовывать какие-либо предметы.
- Перед открыванием и закрыванием люка убедитесь в отсутствии помех внутри и снаружи.
- Не ставьте на люк или рядом с ним тяжелые предметы.
- Очищайте наружную поверхность люка.
- Покидая автомобиль, плотно закрывайте люк.

Водитель и пассажиры обязательно должны пристегивать ремни безопасности, независимо от того, открыт или закрыт люк в крыше.

Несоблюдение данных мер предосторожности может привести к травмам или повреждению автомобиля.

ОТКРЫВАНИЕ ЛЮКА В КРЫШЕ

- Для открывания люка в крыше нажмите заднюю часть выключателя. Люк автоматически открывается, пока не будет снова нажата передняя или задняя часть выключателя.
- Для закрывания люка нажмите и удерживайте переднюю часть выключателя.

Чтобы зафиксировать люк в требуемом положении, отпустите кнопку выключателя.

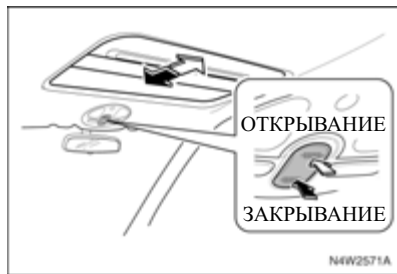

НАКЛОН ЛЮКА В КРЫШЕ

- Для наклона люка в крыше вверх нажмите переднюю часть выключателя.
- Для возврата люка в исходное положение нажмите и удерживайте заднюю часть выключателя.

Для фиксации люка в требуемом положении отпустите выключатель.

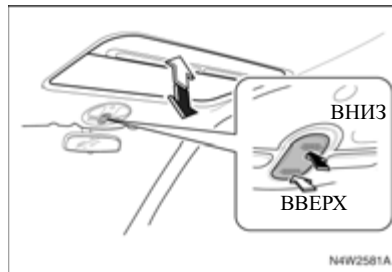

ЧАСЫ С ЦИФРОВОЙ ИНДИКАЦИЕЙ

Часы с цифровой индикацией показывают время, когда ключ зажигания находится в положении ACC или ON. На часах находятся три кнопки установки.

Н: Кнопка корректировки времени в часах.

- Для перевода часов на 1 час вперед нажмите кнопку Н.
- Для перевода часов более чем на 1 час вперед нажмите и удерживайте кнопку Н до установки требуемого значения.

М: Кнопка корректировки времени в минутах.

- Для перевода часов на 1 минуту вперед нажмите кнопку М.
- Для перевода часов более чем на 1 минуту вперед нажмите и удерживайте кнопку М до установки требуемого значения.

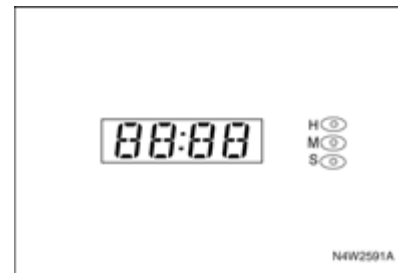

S: Кнопка установки времени.

Для установки времени на ближайший час нажмите кнопку S.

- Если нажать кнопку, например, когда время в диапазоне от 8:00 до 8:29, то время установится на 8:00.
- Если нажать кнопку, например, когда время в диапазоне от 08:30 до 08:59, то время установится на 9:00.

ПРИМЕЧАНИЕ

Не забывайте устанавливать время на часах при отсоединении и последующем подсоединении аккумуляторной батареи и замене плавких предохранителей.

ПРИКУРИВАТЕЛЬ И ВСПОМОГАТЕЛЬНАЯ ЭЛЕКТРИЧЕСКАЯ РОЗЕТКА

⚠ВНИМАНИЕ

Цилиндрическая часть корпуса включенного прикуривателя сильно нагревается.

- Не касайтесь цилиндрической части корпуса включенного прикуривателя и не разрешайте детям включать прикуриватель.

Горячий металл может стать причиной ожогов, повреждения Вашего автомобиля или иного материального ущерба.

Для включения прикуривателя выполните следующее:

- Поверните ключ зажигания в положение АСС или ON.
- Нажмите на прикуриватель до упора.



При достижении необходимой температуры прикуриватель автоматически возвращается в исходное положение.

⚠ВНИМАНИЕ

Перегрев прикуривателя может привести к повреждению нагревательного элемента и самого прикуривателя.

- Не удерживайте прикуриватель нажатым во время нагрева.

Это может привести к перегреву прикуривателя.

⚠ВНИМАНИЕ

Включение неисправного прикуривателя представляет опасность.

- Если прикуриватель не выскакивает из гнезда в течение 30 секунд, его следует вынуть и обратиться в автосервис для ремонта. Рекомендуем обратиться к авторизованному дилеру Chevrolet.

Неисправный прикуриватель может стать причиной травм и повреждения автомобиля.

⚠ВНИМАНИЕ

Розетка сигаретного прикуривателя должна использоваться только с сигаретным прикуривателем.

При установке мощных аксессуаров в розетку сигаретного прикуривателя может перегореть предохранитель, а также может произойти повреждение оборудования или травмирование вследствие перегрева.

ЭЛЕКТРИЧЕСКАЯ РОЗЕТКА ДЛЯ ДОПОЛНИТЕЛЬНЫХ ПРИБОРОВ

Электрические розетки предназначены для подключения различных электрических устройств, таких как сотовый телефон, электробритва и т.д.

Вспомогательная электрическая розетка расположена на центральной консоли под передней пепельницей. Другая вспомогательная электрическая розетка расположена с левой стороны в багажном отделении (только на моделях универсал).

Для использования розетки откройте крышку. Закрывайте крышку, если розетка не используется. Вспомогательная электрическая розетка может быть использована, когда ключ зажигания находится в положении ACC или ON.

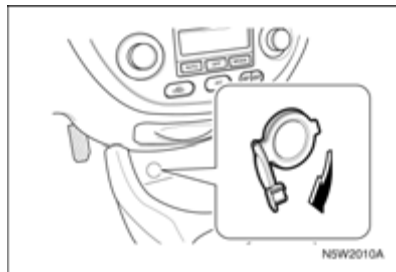

⚠ ВНИМАНИЕ

Аккумуляторная батарея может разрядиться.

- Выключайте электрическое устройство, если оно не используется в течение длительного времени.

Это предотвратит разряд и возможное повреждение аккумуляторной батареи.



ПРИМЕЧАНИЕ

Максимально допустимая нагрузка для электрической розетки автомобиля составляет 12 В – 10 А. При включении электрического устройства с нагрузкой выше 12 В – 10 А, питание автоматически отключается. Используйте только устройства, технические характеристики которого соответствуют указанному пределу нагрузки.

Через 10 минут после автоматического отключения подача электропитания возобновляется.

ПЕПЕЛЬНИЦЫ

⚠ ВНИМАНИЕ

Сигареты и прочие тлеющие материалы могут стать причиной возгорания.

- Запрещается класть в пепельницу бумагу и другие легковоспламеняющиеся материалы.

Возгорание в пепельнице может стать причиной травмы, повреждения Вашего автомобиля или иного материального ущерба.

ПЕРЕДНЯЯ ПЕПЕЛЬНИЦА

Для открывания потяните переднюю пепельницу на себя.

Для закрывания задвиньте переднюю пепельницу до конца.

Для извлечения передней пепельницы выполните следующее:

1. Вытяните переднюю пепельницу до конца на себя.
2. Приподнимите внутреннюю часть вверх и вытяните.

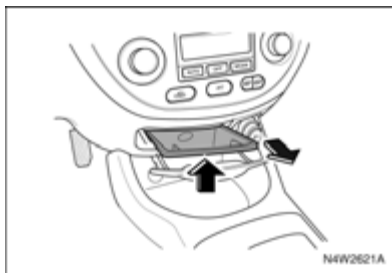

ЗАДНЯЯ ПЕПЕЛЬНИЦА*

Установлена в задней части центральной консоли.

Откройте, откинув вниз верхнюю часть крышки.

После использования плотно закройте пепельницу.

Для извлечения пепельницы:

1. Полностью откройте пепельницу.
2. Нажмите на пружинный фиксатор.
3. Зацепите и вытяните пепельницу.

Для установки пепельницы:

1. Вставьте пепельницу.
2. Нажмите на пепельницу до установки на место.

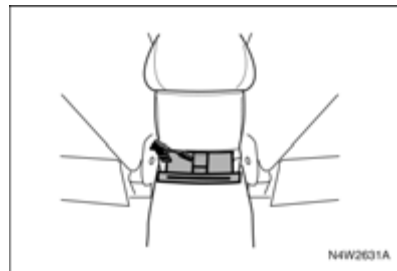

ЗВУКОВОЙ СИГНАЛ

Для подачи звукового сигнала нажимайте знак сигнала с одной из сторон центральной накладки рулевого колеса.

Звуковой сигнал включается независимо от положения ключа зажигания.

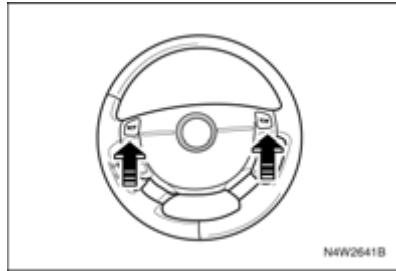

ПОДСТАКАННИКИ

Подстаканники расположены в центральной консоли и подлокотнике центрального заднего сиденья.

Передний подстаканник можно также использовать, откинув внутреннюю опору вперед или назад.

Для использования заднего подстаканника* откиньте подлокотник центрального заднего сиденья.

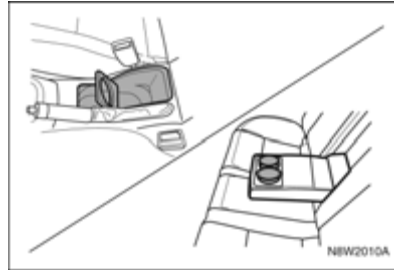

ПЕРЧАТОЧНЫЙ ЯЩИК

⚠ ВНИМАНИЕ

В случае столкновения или внезапной остановки открытый перчаточный ящик представляет опасность.

- Запрещается движение автомобиля с открытым перчаточным ящиком.

Открытый перчаточный ящик в случае столкновения может стать причиной травмы или повреждения автомобиля.

Для открывания перчаточного ящика потяните вверх ручку крышки перчаточного ящика.

Для закрывания плотно захлопните крышку перчаточного ящика.

Для запирания дверцы перчаточного ящика вставьте ключ зажигания в личинку замка и поверните по часовой стрелке. Для отпирания дверцы поверните ключ против часовой стрелки.

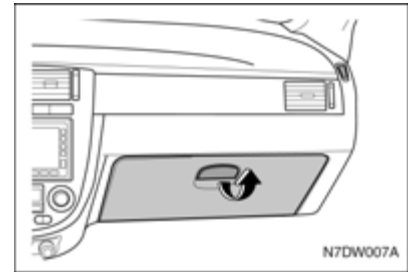

ОХЛАЖДЕНИЕ ПЕРЧАТОЧНОГО ЯЩИКА*

При включении кондиционера воздуха в перчаточный ящик через отверстие поступает охлажденный воздух.

Если охлаждение перчаточного ящика не требуется, поверните регулировочное кольцо по часовой стрелке.

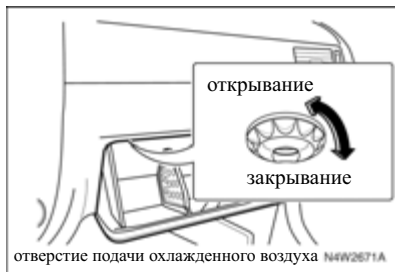

Для размещения крупных предметов внутреннюю перегородку можно снять.

После снятия установите внутреннюю перегородку в паз с левой стороны.

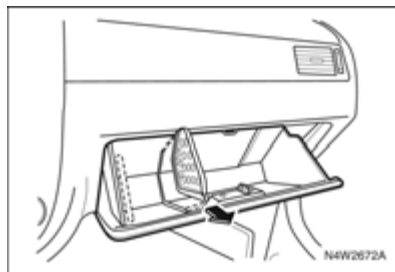

ПРИМЕЧАНИЕ

В холодную погоду через отверстие в салон поступает холодный воздух, если установлен режим рециркуляции наружного воздуха.

Поверните регулировочное кольцо по часовой стрелке.

ДЕРЖАТЕЛЬ ДЛЯ МОНЕТ

Для открывания держателя для монет потяните на себя ручку на дверце держателя.

Для закрывания плотно захлопните крышку держателя.

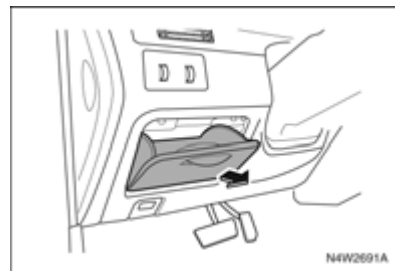

ВЕЩЕВОЕ ОТДЕЛЕНИЕ В КОНСОЛИ

Для открывания багажного отделения в консоли потяните рычаг и приподнимите крышку.

Для закрывания багажного отделения в консоли опустите крышку и нажмите на рычаг до защелкивания.



ВСПОМОГАТЕЛЬНЫЙ КРЮЧОК НА СПИНКЕ СИДЕНЬЯ

Оба передних сиденья снабжены вспомогательными крючками, расположенными на их спинках.

На эти крючки удобно вешать пакеты с покупками или другие предметы.

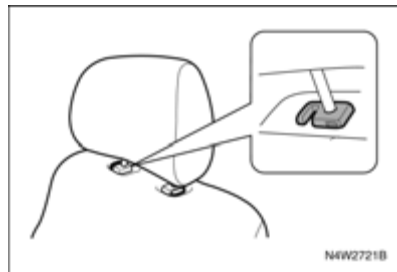

ДЕРЖАТЕЛЬ СОЛНЦЕЗАЩИТНЫХ ОЧКОВ*

Для открывания держателя для солнцезащитных очков, расположенного над дверью водителя, отведите вниз верхнюю часть крышки.

После отпускания крышка автоматически закрывается.

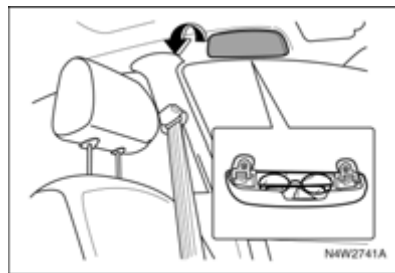

На обратной стороне солнцезащитного козырька расположены аксессуарное зеркало и держатель для водительских прав.

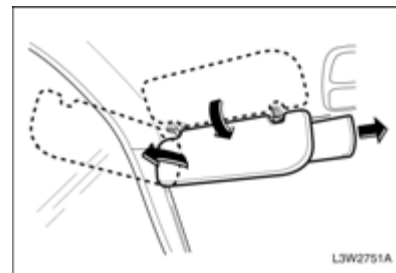

СОЛНЦЕЗАЩИТНЫЕ КОЗЫРЬКИ

Для защиты водителя и пассажиров от ослепления прямыми лучами света в автомобиле имеются мягкие солнцезащитные козырьки.

Солнцезащитные козырьки можно поворачивать вверх, вниз и в сторону.

ПОРУЧЕНЬ С ОДЕЖНЫМ КРЮЧКОМ

Над передним и задними пассажирскими дверями находятся поручни. На поручнях задней двери предусмотрены одежные крючки.

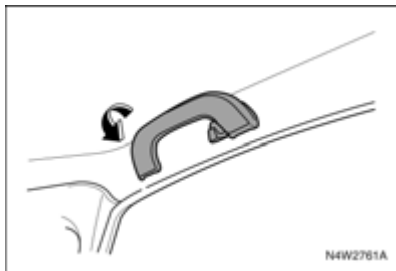

Для использования потяните вниз и удерживайте поручень. После отпускания поручень автоматически возвращается вверх.

Пассажиры могут воспользоваться поручнями при выходе и посадке в автомобиль или держаться за них при динамичном движении.

⚠ ВНИМАНИЕ

Висящие на поручнях предметы могут ухудшить обзор для водителя.

- Запрещается вешать какие-либо предметы на поручни, не оборудованные одежным крючком.

Ограничение обзора водителя может привести к столкновению и повлечь за собой травмы, повреждение Вашего автомобиля или иной материальный ущерб.

СЕТКА ФИКСАЦИИ ГРУЗА (ТОЛЬКО ДЛЯ УНИВЕРСАЛА)

На Вашем автомобиле предусмотрена сетка для фиксации крупного груза. Данная сетка может устанавливаться в двух местах – переднем и заднем.

⚠ ВНИМАНИЕ

- Запрещается размещение пассажиров позади сетки.
- Запрещается размещать груз выше верхнего края сетки.
- Для предотвращения несчастных случаев запрещается размещать тяжелый груз выше уровня спинки сиденья, даже при установленной сетке.
- Запрещается размещать груз с острыми кромками, которые могут пройти сквозь сетку.
- Запрещается чрезмерная нагрузка на сетку, например от вешания или поддержки тяжелого груза.

МЕСТА УСТАНОВКИ

Верхняя точка крепления

На каждом продольном усилителе крыше предусмотрены две точки фиксации.

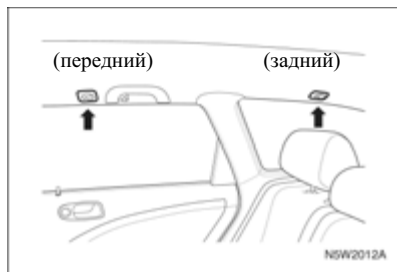

Нижнее переднее и заднее крепление

Под двумя боковыми подушками и на полу в передней части панели багажника также предусмотрены две точки фиксации.

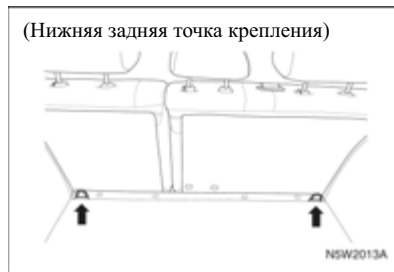

ПЕРЕДНЯЯ УСТАНОВКА

При установке сетки фиксации груза для увеличения объема багажника в передней части выполните следующее:

1. Сложите спинку заднего сиденья вперед и вниз. См. выше в данном разделе "СКЛАДЫВАНИЕ СПИНКИ ЗАДНЕГО СИДЕНЬЯ".
2. Снимите подголовники задних сидений. См. выше в данном разделе "ПОДГОЛОВНИКИ".
3. Вставьте ось сетки в отверстия большего диаметра рядом с поручнями, затем зафиксируйте, передвинув в отверстие меньшего диаметра.
4. Зацепите крючки ремешков за два соответствующих держателя под боковыми подушками сидений.

5. Потяните ремешки, чтобы выбрать слаbinу.

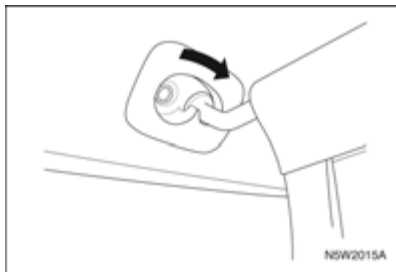

3. Зацепите крючки ремешков за два держателя на полу багажника.

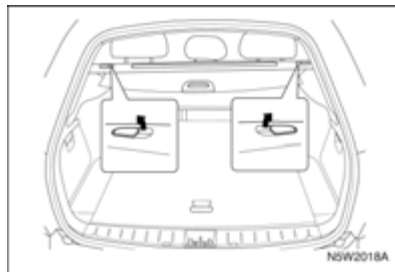

ЗАДНЯЯ УСТАНОВКА

При установке сетки фиксации груза в задней части выполните следующее:

1. Не складывая задние сиденья, извлеките потайную ось, потянув вверх за две ручки.
2. Вставьте ось сетки в отверстия большего диаметра в задней части продольного усилителя крыши, затем зафиксируйте, передвинув в отверстие меньшего диаметра.

4. Потяните ремешки, чтобы выбрать слаbinу.

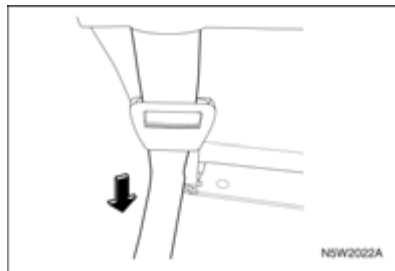

⚠ ВНИМАНИЕ

После установки сети проверьте натяжение сетки, с усилием потянув ремешок. Ремешок должен натягиваться после надежного зацепления крючка за соответствующий держатель.

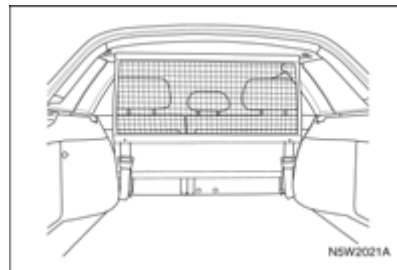

СПОСОБ СНЯТИЯ

1. Ослабьте ремешки, потянув за их регуляторы, и снимите крючки ремешков с держателей.
2. Снимите ось сетки, вытянув ее через отверстие большего диаметра.



БАГАЖНОЕ ОТДЕЛЕНИЕ (ТОЛЬКО ДЛЯ УНИВЕРСАЛА)

НАПОЛЬНАЯ СЕТКА*

Напольная сетка предназначена для фиксации мелкого груза на крутых поворотах и резком разгоне и торможении.

Зацепите четыре крючка сетки за металлические кольца в углах пола.

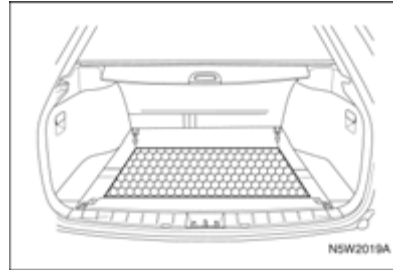

БОКОВОЕ ВЕЩЕВОЕ ОТДЕЛЕНИЕ

Боковые вещевые отделения расположены в левой и правой части багажного отделения.

Для открывания бокового вещевого отделения потяните ручку на дверце отделения.

Для закрывания плотно захлопните дверцу.

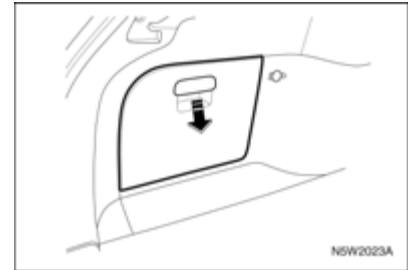

ДОПОЛНИТЕЛЬНЫЙ ОТСЕК ПОД ПОЛОМ

Под полом багажного отделения расположено несколько отсеков. Чтобы получить доступ к отсекам под полом, поднимите вверх ручку коврика на полу салона.

⚠ВНИМАНИЕ

Предметы, помещенные в эти отсеки, не должны выступать над поверхностью отсека. В противном случае возможно повреждение отсека или пола багажного отделения.

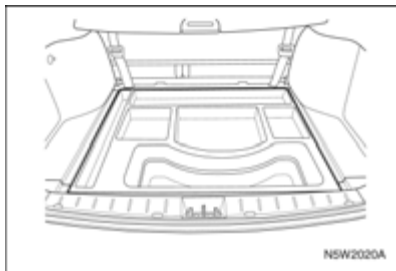
**КРЫШКА БАГАЖНОГО ОТДЕЛЕНИЯ**

Багаж или другой груз, помещенный в багажное отделение, можно закрыть крышкой багажного отделения.

Для открывания потяните на себя ручку крышки и вставьте фиксатор в прорези, расположенные по обе стороны от заднего стекла.

Чтобы опустить крышку, слегка потяните ручку на себя и отпустите. Крышка встанет на место автоматически.

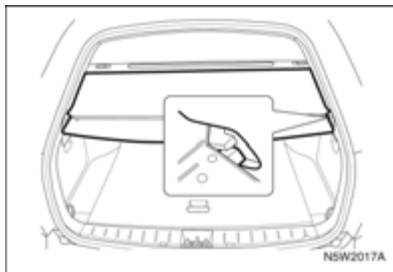
**БАГАЖНИК НА КРЫШЕ* (ТОЛЬКО ДЛЯ УНИВЕРСАЛА)**

Боковое вещевое отделение используется для удобства перевозки дополнительного груза или громоздких предметов, таких как велосипеды, которые лучше размещать снаружи, чем внутри.

⚠ВНИМАНИЕ

Загрузка багажника на крыше смещает центр тяжести автомобиля. Не развивайте высокую скорость. При езде с боковым ветром соблюдайте меры предосторожности. Несоблюдение этих правил может привести к повреждению автомобиля и травмам.

АНТЕННА

На моделях седан антенна встроена в стеклообогреватель заднего окна, расположенный на заднем окне. На моделях хэтчбек и универсал антенна расположена на ветровом стекле. Следите за тем, чтобы не поцарапать внутренние поверхности заднего стекла и ветрового стекла и не повредить линии на стекле. Повреждение внутренней поверхности заднего стекла может привести к ухудшению радиоприема.

Благодаря встроенности антенны в заднее или ветровое стекло снижается риск повреждения в автомойке.

⚠ ВНИМАНИЕ

Использование лезвия или острых предметов для очистки внутренней поверхности заднего или ветрового стекла может привести к повреждению антенны и/или обогревателя заднего стекла. В этом случае гарантией не предусмотрено выполнение ремонта. Запрещается чистка острыми предметами внутренней поверхности заднего стекла.

⚠ ВНИМАНИЕ

Запрещается использование металлизированной пленки для тонирования стекол. Металлизированная пленка в ряде материалов для тонирования стекол создает помехи радиоприему. На любые повреждения антенны на заднем стекле вследствие дополнительного тонирования гарантия не распространяется.

ВЫКЛЮЧАТЕЛЬ ОБОГРЕВА СИДЕНЬЯ*

Выключатели обогрева сиденья расположены в передней консоли.

Для включения подогрева сиденья:

1. Включите зажигание.
2. Для включения обогрева сиденья нажмите левую часть выключателя обогрева водительского сиденья или правую часть выключателя обогрева пассажирского сиденья.
Загорится индикатор на кнопке.
3. Для выключения подогрева сиденья нажмите противоположную часть выключателя.

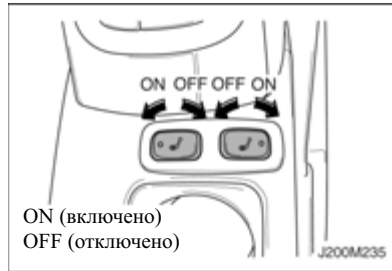

⚠ ПРЕДУПРЕЖДЕНИЕ

Опасайтесь ожогов.

- Нельзя включать обогрев на продолжительное время, если на Вас юбка или брюки из тонкой ткани.

⚠ ВНИМАНИЕ

Возможно повреждение проводников обогревателя.

- Не подвергайте передние сиденья воздействию сильных ударов.

КРУИЗ-КОНТРОЛЬ*

Если автомобиль оборудован системой круиз-контроля, то можно поддерживать постоянную скорость автомобиля, если она выше 39 км/ч, не нажимая на педаль акселератора. Это существенно облегчает вождение в длительных поездках. Круиз-контроль не работает на скорости ниже 39 км/ч.

При нажатии педали тормоза или педали сцепления в автомобилях с ручной КПП круиз-контроль отключается.

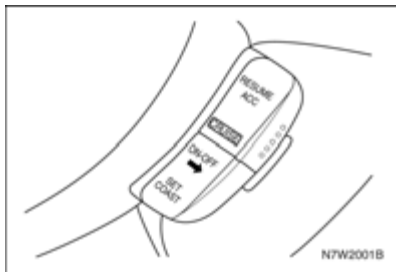

⚠ ВНИМАНИЕ

- Использование круиз-контроля может представлять опасность там, где нет возможности безопасно двигаться с постоянной скоростью. Поэтому не включайте круиз-контроль на извилистых дорогах и в условиях напряженного дорожного движения.
- Использование круиз-контроля может представлять опасность на скользкой дороге. На таких дорогах быстрое изменение сцепления шин с дорогой может вызвать излишнюю пробуксовку колес, что приведет к потере контроля над автомобилем. Не включайте круиз-контроль на скользкой дороге.

НАСТРОЙКА КРУИЗ-КОНТРОЛЯ

⚠ ВНИМАНИЕ

Если круиз-контроль включен, но использовать его не требуется, то случайное нажатие кнопки может вызвать активацию круиз-контроля. Это может быть неожиданно и стать причиной потери контроля над автомобилем. Поэтому обязательно выключайте круиз-контроль при отсутствии необходимости в его использовании.

Панель круиз-контроля расположена справа от рулевого колеса.

1. Нажмите кнопку "ON/OFF" на панели круиз-контроля.
2. Разгоните автомобиль до нужной скорости.
3. Нажмите кнопку "SET" и отпустите. Загорится сигнализатор, расположенный на панели комбинации приборов, который указывает на то, что круиз-контроль включен.
4. Уберите ногу с педали акселератора.

ВОССТАНОВЛЕНИЕ НАСТРОЕННОЙ СКОРОСТИ

Предположим, что Вы установили нужную скорость круиз контроля, а затем нажали педаль тормоза или сцепления, если у вас ручная КПП. При этом, естественно, круиз-контроль выключится. Однако снова устанавливая скорость круиз-контроля не нужно. После набора скорости 39 км/час и выше можно слегка нажать кнопку RESUME (восстановить).

Круиз-контроль вернется к выбранной ранее скорости и станет ее поддерживать.

Если кнопку RESUME удерживать, то автомобиль продолжает разгоняться до тех пор, пока не будет отпущена кнопка или нажата педаль тормоза.

Поэтому не удерживайте нажатой кнопку RESUME, если не хотите ехать быстрее.

УВЕЛИЧЕНИЕ СКОРОСТИ ВО ВРЕМЯ ИСПОЛЬЗОВАНИЯ КРУИЗ-КОНТРОЛЯ

Предусмотрено два способа увеличения скорости:

- Для увеличения скорости нажмите на педаль акселератора. Нажмите кнопку SET, затем отпустите ее и педаль акселератора. При этом устанавливается новая скорость круиз-контроля.

- Нажмите кнопку RESUME и отпустите. Удерживайте ее в этом положении до установки нужной скорости, затем отпустите кнопку. Чтобы увеличить скорость на очень небольшую величину, слегка ударьте по кнопке RESUME. При таком способе скорость увеличивается примерно на 2 км/ч. Такой способ ускорения действует только после включения круиз-контроля нажатием кнопки "SET".

СНИЖЕНИЕ СКОРОСТИ ВО ВРЕМЯ ИСПОЛЬЗОВАНИЯ КРУИЗ-КОНТРОЛЯ

Предусмотрено два способа снижения скорости при использовании круиз-контроля:

- Нажимайте кнопку "SET", пока скорость не снизится до нужной величины, а затем отпустите ее.
- Чтобы уменьшить скорость на небольшую величину, быстро один раз нажмите кнопку "SET". После такого действия скорость снижается примерно на 2 км/ч.

ВЫПОЛНЕНИЕ ОБГОНА ДРУГОГО АВТОМОБИЛЯ ВО ВРЕМЯ ИСПОЛЬЗОВАНИЯ КРУИЗ-КОНТРОЛЯ

Для повышения скорости нажмите на педаль акселератора. Автомобиль снижает скорость до установленного ранее значения, когда водитель уберет ногу с педали акселератора.

ИСПОЛЬЗОВАНИЕ КРУИЗ-КОНТРОЛЯ НА СКЛОНЕ

Порядок использования круиз-контроля на холмистой местности зависит от скорости и загрузки автомобиля, а также от крутизны уклона. На затяжном подъеме для поддержания скорости может потребоваться использование педали акселератора. На спуске для снижения скорости может потребоваться использование тормозов или переключение на пониженную передачу. При нажатии на тормозную педаль, естественно, круиз-контроль выключается. Для многих водителей такой режим движения неудобен, и они не используют круиз-контроль на затяжных уклонах.

ВЫКЛЮЧЕНИЕ КРУИЗ-КОНТРОЛЯ

Есть два способа выключения круиз-контроля:

- Слегка нажмите педаль тормоза или педаль сцепления в случае механической коробки передач.
- Нажмите кнопку "ON/OFF" на панели круиз-контроля.

УДАЛЕНИЕ НАСТРОЙКИ СКОРОСТИ

При выключении круиз-контроля или выключении зажигания установленная скорость круиз-контроля не сохраняется.

ВСПОМОГАТЕЛЬНАЯ ПАРКОВОЧНАЯ СИСТЕМА*

Система помогает водителю при движении задним ходом, подавая звуковой сигнал в случае, если позади автомобиля обнаружен какой-либо предмет.

Ее можно включить автоматически при повороте ключа зажигания в положение ON и установке селектора коробки передач в положение "R".

Она отключается, когда скорость автомобиля превышает (приблизительно) 5 км/ч.

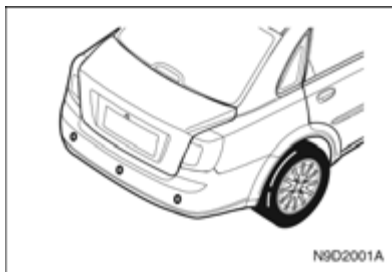

Включение сигнала при переключении селектора в положение "R" - нормальное явление.

В этот момент можно определить расстояние между автомобилем и препятствием, о котором предупреждает сигнал.

⚠ ВНИМАНИЕ

Возникновение следующих условий указывает на наличие неисправности в системе помощи при парковке. При первой возможности обратитесь в автосервис. Рекомендуем обратиться к авторизованному дилеру Chevrolet.

- Звуковой сигнал тревоги включается 3 раза подряд при отсутствии препятствий рядом с задним бампером.

Непрерывная работа звукового сигнала системы помощи при парковке при препятствии на расстоянии 25 см и менее является нормальной.

Сигнализация	Расстояние, на котором срабатывает датчик	Звуковая тревога
1 сигнал тревоги	прибл. 0,81-1,5 м от заднего бампера	длинные звуковые сигналы
2 сигнал тревоги	прибл. 51-80 см от заднего бампера	короткие звуковые сигналы
3 сигнал тревоги	прибл. 50 см от заднего бампера	Сигнал звучит непрерывно

⚠ВНИМАНИЕ

- Систему помощи при парковке следует рассматривать только как дополнительную функцию. Водитель должен проверить, что находится сзади.
- В зависимости от типа объекта сигнал может звучать по-разному.
- Если датчик замерз или забит грязью и пылью, звуковой сигнал, возможно, не включится.
- При езде по неровной поверхности (например, в лесу, на гравийной дороге, неровной дороге или склоне) система может давать сбой.
- Не толкайте датчик, не царапайте поверхность. Таким образом можно повредить покрытие.
- Вспомогательная система может не заметить острые объекты, толстую зимнюю одежду или другие толстые или мягкие материалы, поглощающие волны.

⚠ВНИМАНИЕ

- При приеме других ультразвуковых сигналов (металлические звуки или шум пневматического тормоза от тяжелых коммерческих автомобилей) система может дать сбой.
- Загрязненные датчики нужно протереть мягкой губкой с чистой водой.
- Система может не определить объекты, проблемные для обнаружения, на очень близком расстоянии (приблизительно 14 см) или на расстоянии около 1 м.
- Обязательно смотрите в зеркала или поворачивайте голову назад. Необходимо соблюдать обычные меры предосторожности при движении задним ходом.
- При промывке на датчик не нужно давить или ударять струей воды под давлением из водяного пистолета - таким образом его можно повредить.

⚠ВНИМАНИЕ

- Верхняя часть автомобиля может удариться до того, как датчик сработает. Поэтому в процессе парковки обязательно нужно смотреть в зеркала заднего вида или поворачивать голову назад.
- Система помощи при парковке будет нормально работать на плоских поверхностях.

3

ВОЖДЕНИЕ АВТОМОБИЛЯ

- ОБКАТКА..... 3-2
- МЕРЫ ПРЕДОСТОРОЖНОСТИ ПРИ ВОЖДЕНИИ АВТОМОБИЛЯ..... 3-2
- ТОПЛИВО..... 3-4
- РЕГУЛИРОВКА ЗЕРКАЛ..... 3-7
- РЕГУЛИРОВКА РУЛЕВОГО КОЛЕСА 3-10
- РУЛЕВОЙ УСИЛИТЕЛЬ С ПЕРЕМЕННЫМ РЕАКТИВНЫМ ДЕЙСТВИЕМ..... 3-11
- ВЫКЛЮЧАТЕЛЬ ЗАЖИГАНИЯ 3-11
- ЗАПУСК ДВИГАТЕЛЯ 3-12
- ВОЖДЕНИЕ АВТОМОБИЛЯ..... 3-15
- ТОРМОЗА 3-21
- АНТИПРОБУКСОВОЧНАЯ СИСТЕМА 3-24
- СИСТЕМА ТУРБОКОМПРЕССОРА..... 3-25
- РЕКОМЕНДАЦИИ ПО ВОЖДЕНИЮ..... 3-26
- БУКСИРОВКА ПРИЦЕПА..... 3-28
- ОТРАБОТАВШИЕ ГАЗЫ ДВИГАТЕЛЯ (ОКИСЬ УГЛЕРОДА) 3-33
- ЗАЩИТА ОКРУЖАЮЩЕЙ СРЕДЫ 3-34

ОБКАТКА

Для сохранения высоких эксплуатационных характеристик, а также продления срока службы автомобиля первые несколько сотен километров, соблюдайте следующие рекомендации:

- Трогаясь с места, не нажимайте до конца педаль акселератора.
- Начинайте движение только после прогрева двигателя.
- Не допускайте работы двигателя на чрезмерно высоких оборотах.
- Старайтесь избегать резких торможений, за исключением экстренных ситуаций. Это позволит обеспечить нормальную приработку деталей тормозной системы.
- Для предотвращения повреждения двигателя и в целях экономии топлива избегайте резкого троганья с места и разгонов, а также длительной эксплуатации автомобиля с высокой скоростью.
- При разгоне на пониженных передачах не нажимайте до конца педаль акселератора.
- Не допускается буксировка других автомобилей.

МЕРЫ ПРЕДОСТОРОЖНОСТИ ПРИ ВОЖДЕНИИ АВТОМОБИЛЯ

ПЕРЕД ПОСАДКОЙ В АВТОМОБИЛЬ

⚠ ПРЕДУПРЕЖДЕНИЕ

- Убедитесь в исправности и чистоте ламп наружных световых приборов, фонарей, систем штатной и аварийной сигнализации.

Данные меры предосторожности способствуют предотвращению аварий, которые могут привести к травмам или повреждению автомобиля.

- Проверьте исправность и чистоту всех окон, внутренних и наружных зеркал заднего вида, ламп и фонарей.
- Проверьте наличие следов протечек под автомобилем.
- Проверьте уровень масла в двигателе, а также уровни других жидкостей/масел в моторном отсеке.
- Осмотрите шины на наличие повреждений и соответствие давления воздуха, а также посторонних предметов в протекторах.

- При необходимости устраните обнаруженные недостатки.

ПЕРЕД НАЧАЛОМ ДВИЖЕНИЯ

⚠ ПРЕДУПРЕЖДЕНИЕ

Посторонние предметы на приборной панели и задней полке могут затруднять обзор.

- Уберите все посторонние предметы с приборной панели и задней полки.

При резком торможении или столкновении эти предметы могут причинить травмы или повредить автомобиль, двигаясь по инерции.

- Прежде чем приступить к вождению, необходимо освоить основные принципы устройства и работы автомобиля и его оборудования, а также правила безопасной эксплуатации.
- Установите сиденье в удобное положение.
- Отрегулируйте положение внутренних и наружных зеркал.
- Убедитесь, что все пассажиры пристегнули ремни безопасности.
- При включении зажигания проверьте работу сигнализаторов.
- Проверьте показания всех указателей.

- Отпустите стояночный тормоз и убедитесь, что погас сигнализатор неисправности тормозной системы.

⚠ ПРЕДУПРЕЖДЕНИЕ

- **Перед началом движения убедитесь, что все пассажиры пристегнули ремни безопасности.**
- **Убедитесь в исправности и чистоте всех окон, зеркал заднего вида, ламп освещения и фонарей.**

ВО ВРЕМЯ УПРАВЛЕНИЯ АВТОМОБИЛЕМ

Как водитель автомобиля Вы несете ответственность за собственную безопасность, а также за безопасность своих пассажиров и других участников дорожного движения. Во избежание нежелательных последствий Вы должны полностью сосредоточить свое внимание на управлении автомобилем. Большинство автомобильных аварий происходит из-за невнимательности или отвлечения внимания водителя. Во время движения все внимание водителя должно быть сосредоточено на дороге, других участниках дорожного движения и прочих соответствующих объектах.

На сегодняшний день одной из наиболее распространенных причин отвлечения внимания водителей во время движения признано использование мобильных телефонов. Исследования показали, что использование мобильных телефонов во время движения повышает риск дорожных происшествий. По крайней мере одно научно обоснованное исследование показало, что использование мобильных систем связи – как обычных, так и оснащенных устройствами громкой связи (hands-free), – повышает риск столкновения на 400%.

Использование телефонов, радиопередатчиков и прочих электронных устройств, таких как компьютеры, органайзеры, электронные игры, видеоприставки, а также системы GPS и других подобных навигационных средств повышает риск столкновения. Мы не рекомендуем использовать какие-либо устройства во время управления автомобилем.

Во многих странах приняты или находятся на стадии рассмотрения законодательные нормы, запрещающие использование во время вождения автомобиля мобильных телефонов, не оборудованных устройствами громкой связи.

⚠ ПРЕДУПРЕЖДЕНИЕ

Для обеспечения безопасности вождения от Вас требуется полная концентрация внимания, правильная оценка дорожной ситуации и общий здравый смысл. Во время вождения автомобиля избегайте или сводите к минимуму отвлечение внимания. Отвлекают внимание следующие действия:

- **ответы на вызовы по сотовому или автомобильному телефону;**
 - **Ваши вызовы по сотовому или автомобильному телефону;**
 - **регулировка сиденья, рулевого колеса и зеркал;**
 - **использование каких-либо электронных устройств;**
 - **обращение к карте или другим информационным материалам;**
- (См. Продолжение на след. стр.)**

⚠ ПРЕДУПРЕЖДЕНИЕ**(См. продолжение)**

- отстегивание и пристегивание ремня безопасности;
- поиск мелких монет при приближении к пункту оплаты за проезд;
- прочие действия, отвлекающие внимание от выполнения задачи по обеспечению безопасности вождения автомобиля.

Подобные действия значительно повышают риск дорожного происшествия, которое может привести к травмам или гибели.

По мере возможности избегайте подобных действий и выполняйте их до начала движения или при остановке автомобиля в безопасном месте.

О ТЮНИНГ-ПАКЕТАХ*

Если ваш автомобиль оснащен тюнинг-пакетом, необходимо соблюдать особую осторожность, так как навесные элементы закреплены в нижней его части.

Перед началом эксплуатации ознакомьтесь со следующими мерами предосторожности.

- При использовании оборудования для буксировки исключите возможность повреждения тюнинг-пакета.
- При буксировке с поднятыми верхними колесами, обязательно проверьте задний дорожный просвет.
- Во время движения (в особенности по "лежачим полицейским", бордюрам, парковочным рампам и т.д.) особое внимание необходимо обратить на низкий дорожный просвет.
- При техническом ремонте, поднимая автомобиль подъемником, может понадобиться дополнительное оборудование во избежание повреждения тюнинг-пакета.
- Перевозка на плоской платформе — лучший метод буксировки автомобиля с тюнинг-пакетом, позволяющий избежать любых повреждений.

ТОПЛИВО**РЕКОМЕНДУЕМОЕ ТОПЛИВО**

Обязательно используйте неэтилированный бензин с октановым числом 95 или выше, соответствующий действующему ГОСТ.

Качество топлива и содержащиеся в нем присадки оказывают существенное влияние на мощность двигателя, динамику автомобиля и ресурс двигателя.

Топливо с низким октановым числом может вызывать детонацию в двигателе.

⚠ ВНИМАНИЕ

- Использование топлива с октановым числом ниже 95 может привести к повреждению двигателя.
- Использование этилированного топлива приводит к повреждению системы выпуска отработавших газов и к потере права на гарантию. Использование топлива с качеством, не соответствующего Техническому Регламенту, утвержденного Постановлением Правительства РФ N 118 от 27/02/2008 (с изменениями от 30 декабря 2008 г. N 1076) может привести к повреждению двигателя и к потере права на гарантию

ПРИМЕЧАНИЕ

Для предотвращения случайного использования этилированного бензина на Вашем автомобиле предусмотрена заливная горловина топливного бака меньшего диаметра, чем диаметр наконечника заправочного пистолета для этилированного бензина.

Нельзя использовать метанол (метиловый спирт)

Для заправки автомобиля запрещается использовать топлива, содержащие метанол.

Использование такого топлива приводит к ухудшению эксплуатационных характеристик автомобиля и повреждению компонентов системы питания топливом.

⚠ ВНИМАНИЕ

Использование метанола может повредить систему питания топливом. Подобное нарушение правил эксплуатации автомобиля может привести к аннулированию гарантии.

Эксплуатация в зарубежных странах

При поездке на автомобиле в другую страну:

- Соблюдайте все правовые нормы по регистрации и страхованию.
- Удостоверьтесь в наличии подходящего топлива.

ТОПЛИВО ДЛЯ ДИЗЕЛЬНОГО ДВИГАТЕЛЯ

Для эксплуатации дизельного двигателя необходимо использовать только имеющееся в продаже дизельное топливо, соответствующее спецификации EN 590 или Техническому Регламенту, утвержденного Постановлением Правительства РФ N 118 от 27/02/2008 (с изменениями от 30 декабря 2008 г. N 1076). Не используйте дизельное топливо для судовых двигателей, топливо коммунально-бытового назначения, биодизельное топливо (такое, как рапсовое масло или биодизель) в чистом или разбавленном виде, аквазол и подобные дизельно-водные эмульсии. Текучесть и фильтруемость дизельного топлива зависит от температуры.

В зимний период на рынке доступно дизельное топливо с улучшенными низкотемпературными свойствами. Перед запуском двигателя в холодное время года убедитесь в том, что бак заполнен зимним топливом.

⚠ ВНИМАНИЕ

Использование топлива неподходящего сорта или добавление в топливный бак неправильных присадок может вызывать серьезные повреждения двигателя и каталитического нейтрализатора.

⚠ ВНИМАНИЕ

Во время заправки топливом убедитесь в использовании правильного топлива (бензин или дизельное), соответствующее данному автомобилю.

Заправка бензином автомобиля с дизельным двигателем может нанести автомобилю серьезный вред.

Если автомобиль оборудован дизельным двигателем, то убедиться в использовании правильного топлива можно, посмотрев информацию на крышке заливной горловины топливного бака.

ЗАПРАВКА ТОПЛИВНОГО БАКА

1. Заглушите двигатель.
2. Потяните вверх рычаг отпирания откидной крышки топливного бака, расположенный с левой передней стороны сиденья водителя.

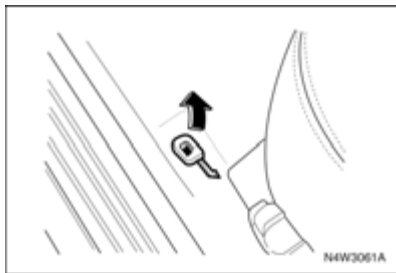

3. Медленно поверните крышку заправочной горловины против часовой стрелки. В случае появления шипящего звука дождитесь его прекращения, прежде чем полностью отвинчивать крышку. Откидная крышка топливного бака расположена на задней правой панели боковины.

4. Снимите крышку. Крышка прикреплена к автомобилю. Поместите крышку в предусмотренный держатель с внутренней стороны откидной крышки.

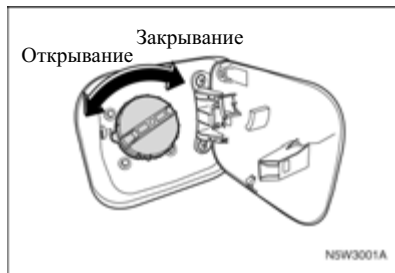
**ПРИМЕЧАНИЕ**

Если в холодную погоду откидная крышка топливного бака не открывается, слегка постучите по крышке. Затем попытайтесь открыть еще раз.

⚠ ПРЕДУПРЕЖДЕНИЕ

Пары топлива легко воспламеняются.

- Держите бензин подальше от источников пламени, искр и тлеющих материалов.
- Заглушите двигатель.

Воспламенение паров бензина может привести к тяжелым ожогам и повреждению автомобиля.

5. После заправки установите крышку на место. Поверните крышку по часовой стрелке до щелчков.
6. Плотнo защелкните откидную крышку топливного бака.

⚠ ВНИМАНИЕ

Не допускайте попадания бензина на лакокрасочное покрытие автомобиля.

- При попадании бензина на поверхность автомобиля как можно быстрее промойте данную зону чистой холодной водой.

Бензин может повредить лакокрасочное покрытие.

Заправка топливом из бочек и канистр

⚠ ПРЕДУПРЕЖДЕНИЕ

В целях безопасности канистры, насосы и шланги должны быть надлежащим образом заземлены. Разряд статического электричества может вызвать воспламенение паров бензина. Это может привести к ожогам и повреждению автомобиля.

Обязательно соблюдайте следующие меры предосторожности:

- При заправке топливного бака используйте заземленные насосы и шланги с встроенным заземлением.
- Запрещается заправлять канистру в автомобиле – канистра должна стоять вне автомобиля.
- Перед началом заправки убедитесь, что сопло соприкасается с внутренней поверхностью наливного отверстия бака. Не вынимайте сопло до тех пор, пока не закончите заправку бака.
- Держите бензин подальше от источников пламени, искр и тлеющих материалов.

РЕГУЛИРОВКА ЗЕРКАЛ

НАРУЖНЫЕ ЗЕРКАЛА ЗАДНЕГО ВИДА

Отрегулируйте наружные зеркала заднего вида так, чтобы были видны обе боковины автомобиля и обе стороны дороги позади автомобиля.

С помощью регулировочных рычажков на облицовке каждой двери можно регулировать наружные зеркала заднего вида вверх-вниз и вправо-влево.

Наружные зеркала с обеих сторон автомобиля имеют выпуклую поверхность и снабжены наклейками с надписью следующего содержания:

OBJECTS IN MIRROR ARE CLOSER THAN THEY APPEAR.

(ОТРАЖАЕМЫЕ В ЗЕРКАЛЕ ОБЪЕКТЫ НА САМОМ ДЕЛЕ БЛИЖЕ, ЧЕМ КАЖЕТСЯ.)



Используйте наружные зеркала с обеих сторон автомобиля для расширения заднего обзора.

Внутреннее зеркало используйте для определения размера и расстояния до объектов, отражающихся в боковом зеркале заднего вида.

При использовании только выпуклых зеркал возможна неверная оценка размера объектов позади автомобиля и расстояния до них.

⚠ ПРЕДУПРЕЖДЕНИЕ

- Обязательно следите за надлежащей регулировкой зеркал и пользуйтесь ими при вождении для обзора окружающих объектов и автомобилей.

Неверная оценка расстояния между вашим автомобилем и другими объектами может привести к столкновению и повлечь за собой повреждение вашего автомобиля или причинить иной материальный ущерб, а также стать причиной травм.

Нажимая на наружные зеркала заднего вида, их можно сложить назад к боковинам кузова.

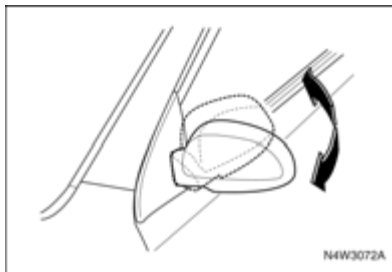
**⚠ ВНИМАНИЕ**

Неправильный уход может привести к повреждению зеркал.

- Не пытайтесь соскабливать лед с поверхности зеркала.
- Если лед или иной материал затрудняет перемещение зеркала, не прилагайте усилий при регулировке.
- Для удаления льда обработайте поверхность размораживающим составом или струей горячего воздуха.

Поврежденные зеркала, ухудшая обзор, повышают риск столкновения.

⚠ ПРЕДУПРЕЖДЕНИЕ

- Запрещается эксплуатация автомобиля со сложенными наружными зеркалами заднего вида. Это может ухудшить обзор и привести к столкновению.

НАРУЖНЫЕ ЭЛЕКТРИЧЕСКИЕ ЗЕРКАЛА ЗАДНЕГО ВИДА*

С помощью регулировочного выключателя на облицовке двери водителя можно регулировать наружные зеркала заднего вида вверх-вниз и вправо-влево. Регулировка зеркал осуществляется при включенном зажигании.

1. Выбор зеркала для регулировки производится переводом кнопки выключателя в положение "L" для левого зеркала и "R" – для правого.
2. Отрегулируйте положение выбранного зеркала вверх-вниз и вправо-влево, нажимая на соответствующие стороны регулировочной панели.

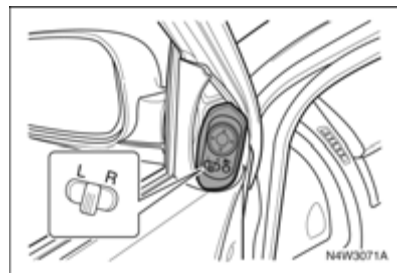

⚠ ПРЕДУПРЕЖДЕНИЕ

- Обязательно следите за надлежащей регулировкой зеркал и пользуйтесь ими при вождении для обзора окружающих объектов и автомобилей.

Неверная оценка расстояния между Вашим автомобилем и другими объектами может привести к дорожному происшествию и повлечь за собой повреждение автомобиля или иной материальный ущерб, а также стать причиной травм.

⚠ ВНИМАНИЕ

Неправильный уход может привести к повреждению зеркал.

- Не пытайтесь соскабливать лед с поверхности зеркала.
- Если лед или иной материал затрудняет перемещение зеркала, не прилагайте усилий при регулировке.
- Для удаления льда обработайте поверхность размораживающим составом или струей горячего воздуха.

Поврежденные зеркала, ухудшая обзор, повышают риск столкновения.

ЭЛЕКТРИЧЕСКОЕ СКЛАДНОЕ ЗЕРКАЛО*

Для складывания наружных зеркал заднего вида к боковинам кузова нажмите кнопку электрического складного зеркала.

Складывание зеркал осуществляется при включенном зажигании.

Для возврата зеркал в исходное положение снова нажмите данную кнопку.

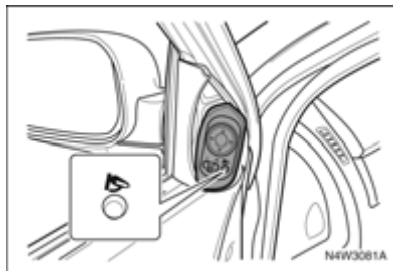

⚠ ПРЕДУПРЕЖДЕНИЕ

- Во время движения запрещается нажимать кнопку электрического складного зеркала.
- Запрещается эксплуатация автомобиля со сложенными наружными зеркалами заднего вида. Это может ухудшить обзор и привести к столкновению.

ВНУТРЕННЕЕ ЗЕРКАЛО ЗАДНЕГО ВИДА

Регулировка внутреннего зеркала заднего вида вверх-вниз и вправо-влево осуществляется вручную.

Изменение положения внутреннего зеркала заднего вида для вождения в светлое и темное время суток производится регулировочным рычажком.

Это снижает степень ослепления водителя фарами находящихся сзади автомобилей.



⚠ ПРЕДУПРЕЖДЕНИЕ

При установке зеркала в ночное положение может ухудшиться четкость обзора.

- Будьте особенно внимательны при использовании внутреннего зеркала заднего вида в ночном положении.

Недостаточно четкий задний обзор при вождении может привести к столкновению и повлечь за собой повреждение Вашего автомобиля или иной материальный ущерб, а также стать причиной травм.

РЕГУЛИРОВКА РУЛЕВОГО КОЛЕСА

⚠ ПРЕДУПРЕЖДЕНИЕ

При движении автомобиля водитель должен сохранять полный контроль над рулевым колесом.

- Запрещается регулировать положение рулевого колеса при движении автомобиля.

Регулирование положения рулевого колеса при движении автомобиля может привести к потере управления автомобилем.

Регулировку рулевого колеса выполняйте только на остановленном автомобиле и при отпущенном фиксаторе рулевого колеса.

Регулировка рулевого колеса производится с помощью рычага под рулевой колонкой.

Для регулировки положения рулевого колеса выполните следующее:

1. Отведите рычаг под рулевой колонкой в сторону приборной панели, отрегулируйте положение рулевой колонки.
2. Для фиксации рулевого колеса в требуемом положении потяните рычаг.

3. Убедитесь в надежной фиксации рулевого колеса.

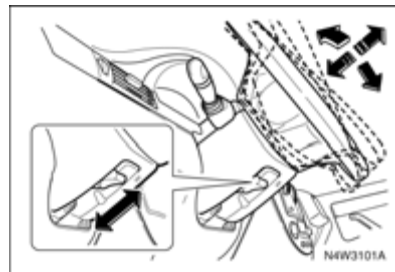

⚠ ВНИМАНИЕ

- Запрещается эксплуатация автомобиля с рулевым колесом в крайнем верхнем положении.

Используйте данное положение исключительно для облегчения выхода и посадки в автомобиль.

РУЛЕВОЙ УСИЛИТЕЛЬ С ПЕРЕМЕННЫМ РЕАКТИВНЫМ ДЕЙСТВИЕМ (ПО СКОРОСТИ)*

Рулевой усилитель с переменным реактивным действием по скорости (SSPS) изменяет усилие на рулевом колесе в зависимости от изменения скорости автомобиля.

На низких скоростях, для облегчения маневрирования при поворотах и парковке, данная система обеспечивает максимальное усилие. На высоких скоростях усилие рулевого управления снижается, предоставляя водителю возможность более жесткого управления и обеспечения курсовой устойчивости автомобиля.

Система SSPS осуществляет регулирование за счет снижения подачи рабочей жидкости в усилителе рулевого управления от насоса на механизм рулевого усилителя при увеличении скорости автомобиля. На неподвижном автомобиле система SSPS обеспечивает максимальную подачу рабочей жидкости на рулевой механизм. При увеличении скорости автомобиля подача рабочей жидкости на рулевой механизм снижается.

В случае неисправности системы увеличивается усилие на рулевом колесе при низких скоростях и горит сигнализатор неисправности SSPS.

См. "СИГНАЛИЗАТОР НЕИСПРАВНОСТИ SSPS" в алфавитном указателе.

ВЫКЛЮЧАТЕЛЬ ЗАЖИГАНИЯ

Выключатель зажигания расположен с правой стороны рулевой колонки и имеет следующие положения: LOCK, ACC, ON и START.

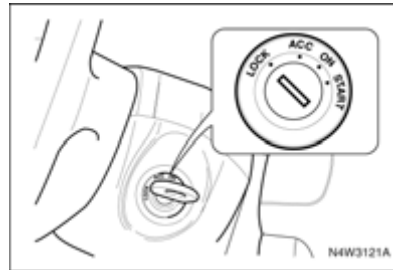

• Положение LOCK

Для блокировки рулевого колеса извлеките ключ зажигания и поверните рулевое колесо до блокирования.

Для облегчения поворачивания ключа при разблокировании слегка подвигайте рулевое колесо вправо-влево и поверните ключ в положение ACC.

• Положение ACC

Двигатель можно заглушить без блокирования рулевого колеса, повернув ключ зажигания в положение ACC. Для поворота ключа из положения ACC в положение LOCK слегка нажмите на ключ и поверните в положение LOCK.

При положении ACC ключа зажигания могут работать некоторые электрические устройства, такие как радиоприемник и прикуриватель.

⚠ ВНИМАНИЕ

- Не оставляйте надолго ключ в положении ACC.

Это приведет к разряду аккумуляторной батареи.

• Положение ON

Предназначено для включения питания системы зажигания и электрических устройств.

⚠ВНИМАНИЕ

- Не оставляйте ключ в положении ON при неработающем двигателе более чем на 20 минут.

Это приведет к разряду аккумуляторной батареи.

- **Положение START**

Предназначено для запуска двигателя.

После запуска двигателя отпустите ключ – он автоматически возвращается в положение ON.

Перед поворотом ключа в положение START убедитесь, что двигатель заглушен.

⚠ПРЕДУПРЕЖДЕНИЕ

- При движении запрещается поворачивать ключ зажигания в положение OFF.

Это может привести к потере водителем управления автомобилем и отключению усилителя тормозов и стать причиной повреждения автомобиля, травм или даже гибели.

⚠ПРЕДУПРЕЖДЕНИЕ

- Не просовывайте руку к замку зажигания через рулевое колесо.

Рулевое колесо может внезапно повернуться, что приведет к потере водителем управления автомобилем и причинить травмы пальцев или рук.

СИСТЕМА ИММОБИЛАЙЗЕРА

Система иммобилайзера представляет собой дополнительное средство противоугонной защиты автомобиля и служит для предотвращения несанкционированного запуска двигателя.

К автомобилям, оснащенным системой иммобилайзера, подходит только механический ключ зажигания с электронно закодированным транспондером. Транспондер находится внутри ключа и невидим снаружи.

Для пуска двигателя могут использоваться только опознаваемые ключи. Неопознанные ключи могут только отпирать двери. Система иммобилайзера обесточивает систему зажигания, топливный насос и топливные форсунки.

После поворота ключа зажигания в положение LOCK и извлечения из замка зажигания двигатель автоматически блокируется. См. "КЛЮЧИ" в алфавитном указателе.

Если при повороте ключа зажигания в положение START система иммобилайзера не опознает электронный код, двигатель не запускается, а индикатор противоугонной защиты на кнопке блокировки замка водительской двери продолжает мигать.

ЗАПУСК ДВИГАТЕЛЯ**ПЕРЕД ЗАПУСКОМ ДВИГАТЕЛЯ**

- Проверьте поверхность под автомобилем на отсутствие утечек.
- Убедитесь в чистоте всех окон и фонарей.
- Осмотрите шины на предмет повреждений и соответствия давления воздуха, а также посторонних предметов в протекторах.
- Отрегулируйте положения сидений и подголовников.
- Отрегулируйте положение внутренних и наружных зеркал.

- Пристегните ремень безопасности и проследите за пристегиванием ремней всеми пассажирами.
- При включении зажигания проверьте работу сигнализаторов и индикаторов на приборной панели.
- Периодически, например при заправке топливом, выполняйте проверки в соответствии пунктами технического обслуживания, указанными в данном руководстве.

⚠ ВНИМАНИЕ

- Не допускайте непрерывной работы стартера более 15 секунд.
- Если двигатель не запустился, подождите 10 секунд перед повторной попыткой.

Это предотвратит повреждение стартера.

⚠ ВНИМАНИЕ

- Не давайте двигателю работать на повышенных оборотах холостого хода более 5 минут.

Чрезмерное повышение температуры может привести к повреждению системы выпуска отработавших газов.

ПРИМЕЧАНИЕ

Если при пуске двигатель "залило" топливом, медленно выжмите до упора педаль акселератора, и, удерживая педаль в этом положении, заведите двигатель.

Запуск дизельного двигателя

Вставьте ключ зажигания в замок зажигания и поверните его в положение "ON", не нажимая педаль акселератора. Загорается индикатор запальных свечей (☼) и горит до тех пор, пока запальные свечи не прогреются достаточно для холодного пуска двигателя. Сразу после отключения индикатора запальных свечей запусайте двигатель.

МЕХАНИЧЕСКАЯ КОРОБКА ПЕРЕДАЧ

1. Пристегните ремень безопасности и проследите за пристегиванием ремней всеми пассажирами.
2. Задействуйте стояночный тормоз, если он не был задействован.
3. Убедитесь в правильном положении сидений, подголовников и зеркал, при необходимости отрегулируйте их.

4. Убедитесь, что рычаг переключения передач находится в нейтральном положении (NEUTRAL) и выжмите до упора педаль сцепления.

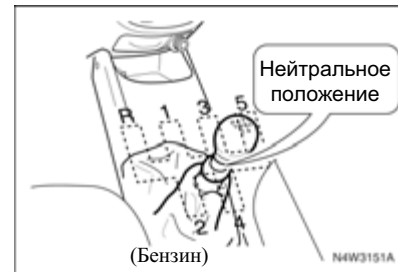

5. Не нажимая на педаль акселератора, поверните ключ зажигания в положение START и после запуска двигателя отпустите ключ. Если двигатель запускается, но снова глохнет, то перед следующей попыткой запуска выждите 10 секунд.
6. После запуска дайте двигателю поработать на холостых оборотах не менее 30 секунд.
7. Отпустите стояночный тормоз.

8. В начале движения на коротком отрезке пути поддерживайте средние обороты, пока двигатель не прогреется до нормальной рабочей температуры, особенно в холодную погоду.

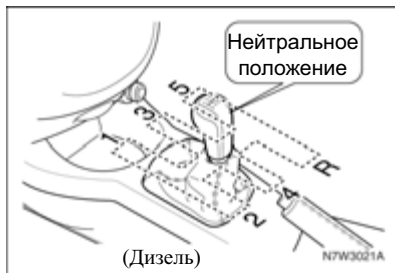

АВТОМАТИЧЕСКАЯ КОРОБКА ПЕРЕДАЧ*

1. Присегните ремень безопасности и проследите за пристегиванием ремней всеми пассажирами.
2. Задействуйте стояночный тормоз, если он не был задействован.
3. Убедитесь в правильном положении сидений, подголовников и зеркал, при необходимости отрегулируйте их.

4. Убедитесь, что рычаг переключения передач в положении "P" (стоянка).

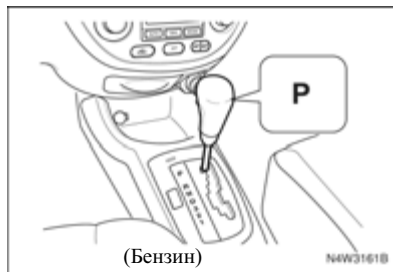

ПРИМЕЧАНИЕ

Двигатель запускается, только если рычаг переключения передач находится в положении "P" или "N".

5. Не нажимая на педаль акселератора, поверните ключ зажигания в положение START и после запуска двигателя отпустите ключ. Если двигатель запускается, но снова глохнет, то перед следующей попыткой запуска выждите 10 секунд.
6. После запуска дайте двигателю поработать на холостых оборотах не менее 30 секунд.
7. Отпустите стояночный тормоз.

8. В начале движения на коротком отрезке пути поддерживайте средние обороты, пока двигатель не прогреется до нормальной рабочей температуры, особенно в холодную погоду.

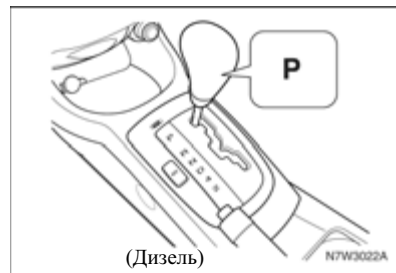

⚠ ПРЕДУПРЕЖДЕНИЕ

Хотя запуск двигателя возможен, когда рычаг переключения передач находится в положении "N", используйте данное положение только в случае невозможности нормального запуска.

См. "ПРОГРАММА АВАРИЙНОГО ПЕРЕКЛЮЧЕНИЯ ПЕРЕДАЧ АВТОМАТИЧЕСКОЙ ТРАНСМИССИИ" в алфавитном указателе.

ВОЖДЕНИЕ АВТОМОБИЛЯ

МЕХАНИЧЕСКАЯ КОРОБКА ПЕРЕДАЧ

Для переключения передачи выжмите педаль сцепления до упора, переведите рычаг переключения передач в положение нужной передачи и медленно отпустите сцепление.

(Только для бензиновых двигателей)

Для переключения на передачу заднего хода необходимо сначала остановить автомобиль, затем потянуть вверх кольцо блокировки передачи заднего хода и одновременно перевести рычаг переключения передач в положение передачи заднего хода.

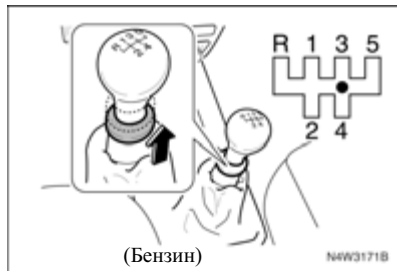

⚠ ВНИМАНИЕ

- Переключение между передачами переднего и заднего хода выполнять только после полной остановки автомобиля.

Переключение между передачами переднего и заднего хода на движущемся автомобиле может привести к повреждению коробки передач.

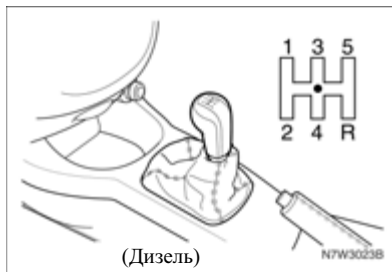

⚠ ВНИМАНИЕ

- Во время движения без необходимости не держите ногу на педали сцепления.

Это может привести к ускоренному износу компонентов сцепления.

АВТОМАТИЧЕСКАЯ КОРОБКА ПЕРЕДАЧ*

Автоматическая коробка передач Вашего автомобиля является четырехступенчатой (бензиновые двигатели) или пятиступенчатой (дизели) коробкой передач с электронным управлением. Четвертая (бензиновые двигатели) или пятая (дизели) передача является повышающей передачей.

Переключение передачи из положения "Р" (стоянка)

Ваш автомобиль оборудован системой блокировки рычага переключателя передач, связанной с педалью тормоза (BTSI). Перед переводом переключателя передач из положения "Р" (стоянка) включите зажигание и выжмите до упора педаль тормоза. В случае невозможности перевода переключателя передач из положения "Р" при включенном зажигании и нажатой педали тормоза выполните следующее:

1. Выключите зажигание и извлеките ключ.
2. Нажмите и удерживайте педаль тормоза.
3. Вставьте ключ зажигания в прорезь устройства блокировки рычага переключателя передач.

4. Установите рычаг переключателя передач в нейтральное положение "N".
5. Извлеките ключ зажигания из прорези устройства блокировки рычага переключателя передач.
6. Запустите двигатель и переведите рычаг переключателя передач в нужное положение.
7. При первой возможности выполните ремонт автомобиля.

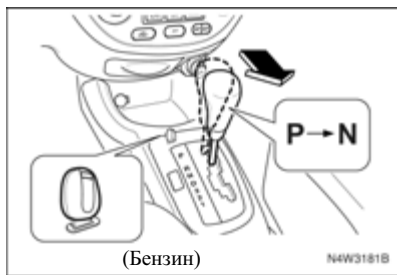

⚠ ВНИМАНИЕ

Перемена передач в новых автомобилях в начале происходит с рывками. Причина не в неисправности КПП, а в недостаточно точной настройке автоматического устройства. С увеличением количества переключений они будут происходить все плавнее, поскольку система управления АКПП обладает адаптивными функциями.

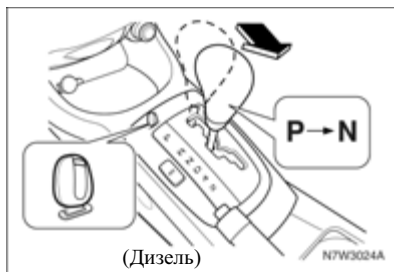

⚠ ПРЕДУПРЕЖДЕНИЕ

Во избежание повреждения коробки передач соблюдайте следующие правила:

- Не нажимайте на педаль акселератора при переключении из положения P или N в положение R, D4, 2 или 1. Это может привести не только к повреждению коробки передач, но и к потере управления автомобилем.
- Старайтесь как можно больше использовать положение D4 или D.
- Запрещается переключаться из положения P в положение R во время движения автомобиля.
- При остановке на подъеме не удерживайте автомобиль на месте путем нажатия на педаль акселератора. Используйте рабочий тормоз. Используйте рабочий тормоз.
- При переключении из положения P или N в положение R или на передачу переднего хода нажмите на педаль тормоза.

В противном случае возможно повреждение коробки передач или неожиданная реакция автомобиля, которая может привести к потере водителем управления автомобилем и повлечь за собой травмы или повреждение Вашего автомобиля или иной материальный ущерб.

Переключение диапазонов передач

Для переключения между диапазонами передач необходимо отвести рычаг переключателя в сторону пассажира.

Это предотвратит непредвиденное переключение диапазона за счет блокировки прямолинейного перемещения рычага переключателя во время движения автомобиля.

При переключении рычага следуйте обозначениям, указанным черными и/или белыми стрелками.

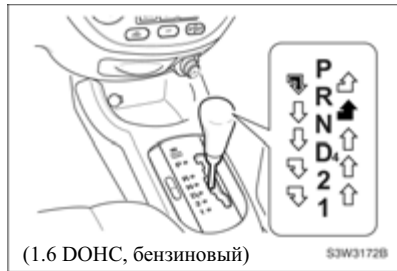

При переключении нажмите педаль тормоза и передвиньте рычаг переключателя в сторону пассажира.

При переключении передвиньте рычаг переключателя в сторону пассажира.

Нажмите и удерживайте рычаг переключателя и при переключении передвиньте в сторону пассажира. Свободное переключение.

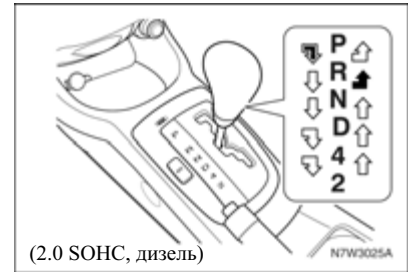
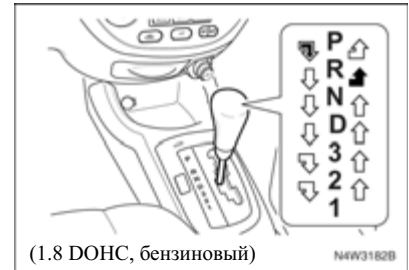

Положения рычага переключателя P, R и N

- P (СТОЯНКА):
Блокировка передних колес.
Переключайтесь в положение P только на стоящем автомобиле и при задействованном стояночном тормозе.

- R (ЗАДНИЙ ХОД):
Переключайтесь в положение R только на стоящем автомобиле.
- N (НЕЙТРАЛЬНОЕ):
Нейтральное положение коробки передач.

⚠ ВНИМАНИЕ

- Не используйте положение P (стоянка) вместо стояночного тормоза.
- Заглушите двигатель, задействуйте стояночный тормоз и извлеките ключ зажигания при выходе из автомобиля.
- Ни в коем случае не оставляйте без присмотра автомобиль с работающим двигателем.

Режимы движения D, 4, 3, 2 и 1

- D4 или D:
Данный диапазон предназначен для всех нормальных режимов движения. Позволяет переключаться на все четыре (бензиновые двигатели) или пять (дизели) передач переднего хода. Четвертая (бензиновые двигатели) или пятая (дизели) передача (повышающая)

обеспечивает снижение оборотов двигателя и уровня шума и повышение топливной экономичности.

- 4 (только модели с дизелем 2.0 SOHC)
Позволяет переключаться на первые четыре передачи, кроме повышающей. Режим 4 можно использовать вместо режима D при эксплуатации по дорогам в холмистой или гористой местности, в городских условиях с напряженным дорожным движением и невысокой скоростью и на затяжных спусках.
- 3 (только модели с бензиновым двигателем 1.8 DOHC)

Позволяет переключаться на первые три передачи, кроме повышающей. Режим 3 можно использовать вместо режима D при эксплуатации по дорогам в холмистой или гористой местности, в городских условиях с напряженным дорожным движением и невысокой скоростью и на затяжных спусках.

- 2:
Позволяет переключаться с 1-ой на 2-ую передачу и предотвращает автоматическое переключение на 3-ью, 4-ую (бензиновые двигатели) и 5-ую передачу (дизели).

Переключайтесь на 2 диапазон в случае необходимости увеличения мощности при движении на подъемах и торможении двигателем на крутых спусках.

- 1 (только модели с бензиновым двигателем 1.6/1.8 DOHC) Данное положение блокирует коробку передач на первой передаче.

Переключайтесь на 1 диапазон в случае необходимости максимального торможения двигателем на очень крутых спусках.

Троганье с места

1. После прогрева двигателя, продолжая нажимать на педаль тормоза, переведите рычаг переключателя в положение одного из диапазонов режимов движения.

⚠ ВНИМАНИЕ

- Не переключайтесь между положениями D 4 или (передний ход) и R (задний ход) или P (стоянка) во время движения автомобиля.

Это приведет к повреждению коробки передач и может стать причиной травмы.

2. Отпустите стояночный тормоз и педаль тормоза.



3. Чтобы тронуться с места, медленно нажмите на педаль акселератора.

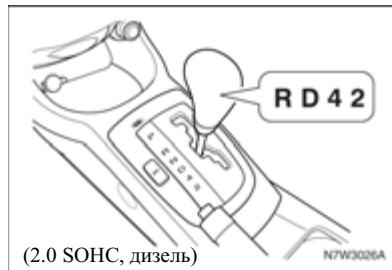
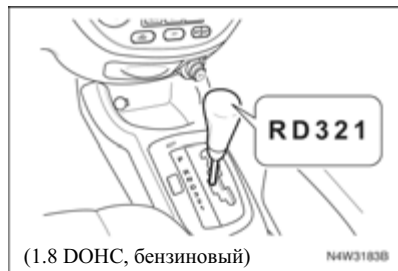

Режим фиксации включенной передачи (только для бензиновых двигателей)

Переключатель режима фиксации включенной передачи позволяет установить определенный диапазон коробки передач и использовать автоматическую коробку передач как механическую.

Для включения режима фиксации включенной передачи нажмите соответствующий выключатель на консоли. На приборной панели загорится индикатор режима фиксации включенной передачи (HOLD). См. "ИНДИКАТОР РЕЖИМА ФИКСАЦИИ ВКЛЮЧЕННОЙ ПЕРЕДАЧИ" в алфавитном указателе.

Для возврата в нормальный режим снова нажмите выключатель. Индикатор режима погаснет.

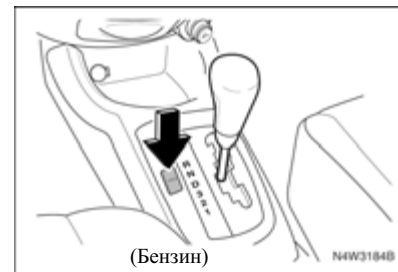

(МОДЕЛЬ 1.6 DOHC)

<u>Положение рычага переключателя</u>	<u>Диапазон передаточных чисел</u>
D4	3-ья передача
2	2-ая передача
1	1-ая передача

Если не удастся тронуться с места на скользкой дороге, переключитесь в положение HOLD и D4. Автомобиль будет трогаться на третьей передаче, значительно снижая пробуксовку и потерю сцепления колес с дорогой.

Для возврата в нормальное положение снова нажмите выключатель.

(МОДЕЛЬ 1.8 ДОНС)

<u>Положение рычага переключателя</u>	<u>Диапазон передаточных чисел</u>
D	2-ая↔3-ья↔4-ая (в основном 4-ая передача)
3	2-ая↔3-ья (в основном 3-ья передача)
2	2-ая (фиксированная)
1	1-ая (фиксированная)

Если не удастся тронуться с места на скользкой дороге, переключитесь в положение HOLD и D. Автомобиль будет трогаться на второй передаче, значительно снижая пробуксовку и потерю сцепления колес с дорогой.

Для возврата в нормальное положение снова нажмите выключатель.

Зимний режим (только для дизелей)

Используйте зимний режим при начале движения или трудностях вождения в условиях заледенелой или скользкой дороги. В данном режиме снижается скольжение и пробуксовка.

Для включения зимнего режима нажмите выключатель зимнего режима на консоли. Автомобиль начнет движение с третьей передачи. На приборной панели загорится индикатор зимнего режима. См. "ИНДИКАТОР ЗИМНЕГО РЕЖИМА" в алфавитном указателе.

Для возврата в нормальное положение снова нажмите выключатель. Индикатор режима погаснет.

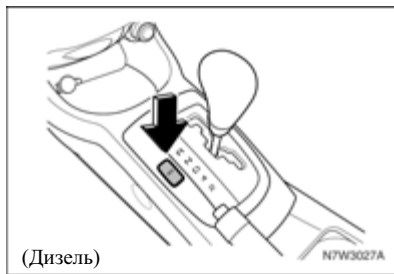
**Аварийная программа переключения автоматической коробки передач**

В случае неисправности автоматической коробки передач загорается сигнализатор неисправности (MIL). См. "СИГНАЛИЗАТОР НЕИСПРАВНОСТИ" в алфавитном указателе.

В этом случае автоматическое переключение передач отключается или переключение происходит более жестко, чем обычно.

При первой возможности обратитесь на станцию технического обслуживания для устранения данной неисправности. Рекомендуем обратиться к авторизованному дилеру Chevrolet.

Серьезная неисправность в автоматической коробке передач не позволит выполнять переключение передач.

Если после запуска двигателя индикатор неисправности MIL продолжает гореть, а коробка не переключается из положения P, выполните следующее:

1. Выключите зажигание.
2. Извлеките ключ из замка зажигания.
3. Аккуратно вставьте ключ в прорезь разблокирования переключателя передач на центральной консоли перед индикатором включенной передачи.
4. Установите рычаг переключателя передач в нейтральное положение.
5. Вставьте ключ в замок зажигания и запустите двигатель.
6. Переведите рычаг переключателя передач в нужное положение и доставьте автомобиль на станцию технического обслуживания для

проверки и ремонта автомобиля. Рекомендуем проконсультироваться с авторизованным дилером Chevrolet.

ТОРМОЗА

Тормозная система предназначена для обеспечения торможения автомобиля при самых разных условиях движения.

Автомобиль оборудован передними и задними дисковыми тормозными механизмами и тормозной системой с двухконтурным приводом.

При неисправности одного тормозного контура возможна остановка автомобиля с помощью исправного контура. Но в этом случае увеличивается тормозной путь и требуется большее усилие нажатия на педаль тормоза.

⚠ ПРЕДУПРЕЖДЕНИЕ

При неисправности одного тормозного контура требуется большее усилие нажатия на педаль тормоза и увеличивается тормозной путь.

- Немедленно обратитесь к дилеру Chevrolet для проверки и ремонта тормозной системы. Рекомендуем обратиться к авторизованному дилеру Chevrolet.

⚠ ПРЕДУПРЕЖДЕНИЕ

Если при нажатии на педаль тормоза ход педали увеличился по сравнению с нормальным ходом, то возможно, что необходим ремонт тормозной системы.

- Незамедлительно обратитесь на станцию технического обслуживания. Рекомендуем обратиться к авторизованному дилеру Chevrolet.

⚠ ВНИМАНИЕ

- Во время движения без необходимости не держите ногу на педали тормоза.

Это приведет к ускоренному изнашиванию компонентов тормозных механизмов. Кроме того, это приводит к перегреву тормозов, вызывая увеличение тормозного пути и снижение безопасности движения.

ВЛАГА НА ТОРМОЗНЫХ МЕХАНИЗМАХ

Во время движения по лужам или на автомойке в компоненты тормозных механизмов может попадать влага.

Для восстановления нормального торможения выполните следующее:

1. Оцените дорожную обстановку в отношении автомобилей, двигающихся за Вами.
2. Продолжайте ехать с безопасной скоростью и достаточным запасом расстояния до автомобилей, едущих сзади и параллельно.
3. Плавно нажмите на педаль тормоза до восстановления нормального торможения.

ПЕРЕГРЕВ ТОРМОЗНЫХ МЕХАНИЗМОВ

При интенсивном торможении на крутых затяжных спусках может происходить временный перегрев тормозных механизмов. При спуске переключитесь на пониженную передачу. Не допускайте длительных торможений.

См. далее раздел "ТОРМОЖЕНИЕ ДВИГАТЕЛЕМ" или алфавитный указатель.

⚠ ПРЕДУПРЕЖДЕНИЕ

После проезда по глубоким лужам, мойки автомобиля или интенсивного торможения на крутых спусках может происходить временное снижение эффективности торможения. Это объясняется наличием влаги в компонентах тормозных механизмов или перегревом.

В случае временного снижения эффективности торможения из-за перегрева выполните следующее:

- При спуске переключитесь на пониженную передачу. Не допускайте длительных торможений. См. "ТОРМОЖЕНИЕ ДВИГАТЕЛЕМ" в алфавитном указателе.

В случае временного снижения эффективности торможения из-за наличия влаги на компонентах тормозных механизмов для восстановления нормального торможения выполните следующее:

1. Оцените дорожную обстановку в отношении автомобилей, двигающихся за Вами.
2. Продолжайте ехать с безопасной скоростью и достаточным запасом расстояния до автомобилей, едущих сзади и параллельно.
3. Плавно нажмите на педаль тормоза до восстановления нормального торможения.

ИНДИКАТОР ИЗНОСА ТОРМОЗНЫХ КОЛОДОК

Колодки дисковых тормозов оборудованы встроенными индикаторами износа, издающими пронзительный писк или визг, когда изношенным колодкам требуется замена.

При появлении подобных звуков во время езды необходимо немедленно обратиться на станцию технического обслуживания для проверки и замены тормозных колодок. Рекомендуем обратиться к авторизованному дилеру Chevrolet.

⚠ ПРЕДУПРЕЖДЕНИЕ

- При появлении шума в тормозных механизмах эксплуатация автомобиля запрещается.

Это может указывать на необходимость ремонта или замены тормозных колодок. Езда с изношенными тормозными колодками может привести к столкновению и травмам.

СТОЯНОЧНЫЙ ТОРМОЗ

Стояночный тормоз воздействует на задние колеса.

Рычаг стояночного тормоза расположен между передними сиденьями.

Для задействования стояночного тормоза остановите автомобиль, нажмите на педаль тормоза и с усилием вытяните рычаг вверх.

Для отпускания стояночного тормоза нажмите на педаль тормоза и:

1. Слегка потяните рычаг вверх.
2. Нажмите кнопку на конце рычага.
3. Опустите рычаг, удерживая кнопку в нажатом положении.

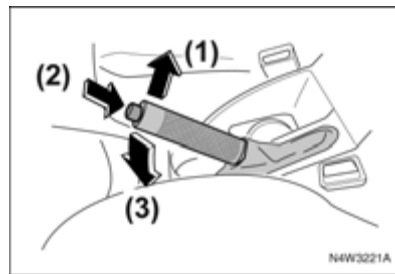
**⚠ ПРЕДУПРЕЖДЕНИЕ**

При неправильном включении стояночного тормоза автомобиль может неожиданно покатиться. Обратитесь на станцию технического обслуживания, если необходима регулировка. Рекомендуем обратиться к авторизованному дилеру Chevrolet.

⚠ВНИМАНИЕ

- **Запрещается движение автомобиля с включенным стояночным тормозом.**

Это может привести к перегреву задних тормозных механизмов или преждевременному изнашиванию их компонентов. В этом случае может потребоваться замена тормозных механизмов, а также возможно повреждение других частей автомобиля.

⚠ВНИМАНИЕ

- **Не ставьте и не перемещайте автомобиль над горячими материалами.**

При контакте таких материалов с горячими частями системы выпуска отработавших газов снизу автомобиля возможно возгорание.

Рекомендации по стоянке автомобиля зимой

В холодную погоду механизм стояночного тормоза может замерзнуть в задействованном состоянии. Наиболее часто это происходит из-за влаги в тормозных механизмах.

В случае возможного примерзания стояночного тормоза после проезда по сравнительно глубокому лужам из-за наличия влаги в тормозных механизмах или после мойки автомобиля выполните следующее:

1. Временно задействовав стояночный тормоз, установите рычаг переключателя передач в положение "P" (для автоматической коробки передач), в положение первой передачи или заднего хода (для механической коробки передач).
2. Установите упоры под задние колеса.
3. Отпустите стояночный тормоз.

⚠ПРЕДУПРЕЖДЕНИЕ

- **Запрещается задействовать стояночный тормоз при движении автомобиля или использовать его вместо педали тормоза.**

Это может привести к потере управления автомобилем и стать причиной столкновения и причинения материального ущерба или травм.

АНТИБЛОКИРОВОЧНАЯ ТОРМОЗНАЯ СИСТЕМА (АБС)

Антиблокировочная тормозная система – это усовершенствованная тормозная система с электронным управлением. Данная система сохраняет управляемость автомобилем в случае возникновения препятствий движению при резком или аварийном торможении и максимально сокращает тормозной путь на скользкой дороге.

При включении зажигания сигнализатор неисправности АБС загорается на 3 секунды. Если затем данный сигнализатор не выключается или загорается во время движения, то это свидетельствует о неисправности АБС. Незамедлительно обратитесь на станцию технического обслуживания. Рекомендуем обратиться к авторизованному дилеру Chevrolet. См. "СИГНАЛИЗАТОР НЕИСПРАВНОСТИ АБС" в алфавитном указателе.

Принцип действия системы АБС основан на измерении скорости каждого колеса в процессе торможения. При обнаружении тенденции к блокированию одного из колес компьютер осуществляет раздельное управление тормозными механизмами каждого из колес, как передних, так и

задних. Обычно при работе АБС на педаль тормоза передается незначительная вибрация, которая сопровождается небольшим шумом.

ПРИМЕЧАНИЕ

Наличие АБС не способствует изменению необходимого времени реакции для задействования тормозов и не всегда сокращает тормозной путь.

- Даже при наличии АБС обязательно поддерживайте необходимую дистанцию, обеспечивающую безопасное торможение.
- Не подвергайте риску свою жизнь опасными приемами вождения.

Торможение с АБС

Независимо от дорожных условий не нажимайте на педаль тормоза несколько раз подряд. С силой нажмите и удерживайте педаль тормоза, а остальное сделает система АБС.

⚠ ПРЕДУПРЕЖДЕНИЕ

Одновременное горение сигнализатора неисправности тормозной системы и сигнализатора неисправности АБС свидетельствует о неисправности в тормозной системе.

- Немедленно обратитесь на станцию технического обслуживания для проверки системы. Рекомендуем обратиться к авторизованному дилеру Chevrolet.

АНТИПРОБУКСОВОЧНАЯ СИСТЕМА*

Антипробуксовочная система (TCS) представляет собой усовершенствованную систему, обеспечивающую сцепление колес на скользких дорогах.

Когда одно из ведущих колес находится на твердой поверхности, а другое на скользкой, то колесо на скользкой поверхности буксует, а автомобиль остается на месте.

Система TCS позволяет исключить подобное состояние, обеспечивая чередование блокирования и разблокирования передних колес.

При включении зажигания сигнализатор TCS загорается вместе с сигнализатором неисправности АБС и через 3 секунды гаснет.

При неисправности антипробуксовочной системы сигнализатор TCS продолжает гореть. В этом случае необходимо как можно скорее обратиться на станцию технического обслуживания. Рекомендуем обратиться к авторизованному дилеру Chevrolet. См. раздел "СИГНАЛИЗАТОР АНТИПРОБУКСОВОЧНОЙ СИСТЕМЫ" в алфавитном указателе.

Шины и ABS/TCS

Для надлежащего функционирования ABS/TCS размер шин имеет большое значение. Для замены необходимо использовать шины такого же размера, конструкции и номинальной нагрузки, как первоначально установленные шины. Заменяйте сразу обе шины на одной оси и обязательно шинами с таким же кодом эффективности (TPC). Использование других размеров и типов шин может значительно повлиять на функционирование ABS/TCS.

СИСТЕМА ТУРБОКОМПРЕССОРА* (ТОЛЬКО ДИЗЕЛЬ)

Турбокомпрессор способствует более плавной и эффективной работе двигателя.

Турбокомпрессор состоит из двух элементов, турбины и компрессора. Оба элемента находятся на одном валу. Турбина использует энергию выхлопных газов для приведения в действие компрессора. В свою очередь компрессор втягивает и сжимает свежий воздух, который затем сжатым подается в цилиндры.

Промежуточный охладитель снижает температуру сжатого воздуха для повышения мощности двигателя за счет увеличения плотности воздуха при охлаждении.

Элементы турбокомпрессора очень быстро вращаются. Если к движущимся частям прекращается подвод масла, то система турбокомпрессора может получить серьезные повреждения. Владельцу автомобиля рекомендуется принять к сведению перечисленные ниже меры предосторожности, чтобы максимально увеличить срок службы турбокомпрессора.

- После запуска двигателя позволяйте ему поработать на холостом ходу 1-2 минуты (не нажимайте педаль акселератора и не пытайтесь тронуть автомобиль с места).
- Не останавливайте двигатель сразу же после работы под высокой нагрузкой (например, после скоростного вождения или движения вниз по длинному склону). Позвольте двигателю поработать 1-2 минуты на холостом ходу, чтобы охладиться.
- После замены моторного масла или масляного фильтра запустите двигатель и позволяйте ему поработать на холостом ходу 1-2 минуты (не нажимайте педаль акселератора и не пытайтесь тронуть автомобиль с места).
- Повышайте нагрузку на двигатель только после установления нормального давления в системе смазки двигателя. Включение турбокомпрессора до того, как в достаточной мере смажутся подшипники, вызывает повышенный износ его элементов.
- Используйте только сертифицированное моторное масло, предназначенное для данного двигателя. Спецификации масла указаны в соответствующем разделе данного руководства. Регулярно выполняйте проверку и замену масла.
- При низкой температуре окружающей среды или если автомобиль не использовался длительное время, возможны временные нарушения в удаленных точках системы смазки двигателя, связанные с недостаточным давлением или потоком масла. Эти нарушения проходят при запуске двигателя и восстановлении нормальной циркуляции масла. В таких условиях после запуска двигателю необходимо дать несколько минут поработать на холостом ходу, прежде чем поднимать обороты двигателя.
- Наличие турбокомпрессора предъявляет особые требования к качеству масла и своевременности его замены. Повреждение турбокомпрессора вследствие несоответствующего или вовремя не замененного моторного масла не покрывается гарантиями производителя. Срок замены моторного масла рассчитывается блоком управления двигателя и может значительно изменяться в зависимости от условий эксплуатации.

РЕКОМЕНДАЦИИ ПО ВОЖДЕНИЮ

РЕЖИМ "КИК ДАУН" – МАКСИМАЛЬНОЕ УСКОРЕНИЕ С ВКЛЮЧЕНИЕМ ПОНИЖЕННОЙ ПЕРЕДАЧИ (АВТОМАТИЧЕСКАЯ КОРОБКА ПЕРЕДАЧ)

Для максимального ускорения выжмите педаль акселератора до упора и удерживайте в таком положении. При этом автоматическая коробка передач переключается на пониженную передачу, обеспечивая повышение мощности. При разгоне до нужной скорости отпустите педаль акселератора – автоматическая коробка переключится на повышенную передачу.

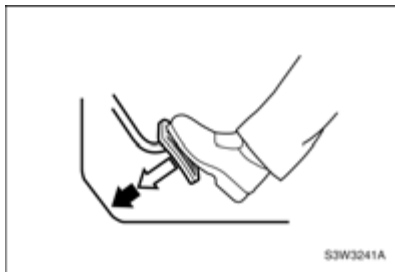

ТОРМОЖЕНИЕ ДВИГАТЕЛЕМ

Для использования на затяжных спусках эффекта торможения двигателем выполните следующее:

- Для автоматической коробки передач при необходимости переключитесь на диапазон передач "3", "2" или "1".

Торможение двигателем наиболее эффективно в диапазоне "1". При переключении на диапазон передач "1" на слишком высокой скорости автоматическая коробка передач остается работать на текущей передаче до снижения скорости автомобиля.

Для обычного торможения двигателем переключитесь на диапазон передач "3" или "2". Для увеличения эффективности замедления переключитесь на диапазон "1".

- Для механической коробки передач последовательно переключитесь на пониженную передачу.

⚠ ПРЕДУПРЕЖДЕНИЕ

- Не снижайте передачу в механической коробке передач сразу на две или более ступени.

Это позволит предотвратить повреждение коробки передач или потерю управления, а также возможные травмы.

ПРИМЕЧАНИЕ

Использование эффекта торможения двигателем на затяжных спусках позволит продлить срок службы тормозных механизмов.

ОСТАНОВКА АВТОМОБИЛЯ

Для автоматической коробки передач рычаг переключателя можно оставить в выбранном диапазоне при работающем двигателе. При остановке на дороге с уклоном задействуйте стояночный тормоз или нажмите на педаль тормоза. Не удерживайте автомобиль на месте путем нажатия на педаль акселератора.

При длительной остановке, например в дорожных пробках или на железнодорожных переездах, заглушите двигатель.

При стоянке автомобиля переведите рычаг переключателя передач в положение Р (АКП) или в нейтральное положение (МКП), включите стояночный тормоз и извлеките ключ из замка зажигания.

ПОСТАНОВКА АВТОМОБИЛЯ НА СТОЯНКУ

Нажимая на педаль тормоза, надежно зафиксируйте стояночный тормоз.

Для автомобиля с механической коробкой передач:

1. Остановите автомобиль на ровной горизонтальной площадке и переведите рычаг переключения передач в нейтральное положение.
2. При остановке автомобиля на спуске установите рычаг переключения в положение передачи заднего хода.
3. При остановке автомобиля на подъеме установите рычаг переключения в положение первой передачи.

Для автомобиля с автоматической коробкой передач:

1. Переведите рычаг переключателя передач в положение Р.
2. Поверните ключ зажигания в положение LOCK и извлеките ключ.

См. "СТОЯНОЧНЫЙ ТОРМОЗ" в алфавитном указателе.

⚠ ПРЕДУПРЕЖДЕНИЕ

Для предотвращения непредвиденного откатывания автомобиля на стоянке с уклоном не оставляйте передние колеса в положении для движения прямо.

- Если автомобиль направлен в сторону уклона, выверните колеса в направлении от дороги.
- Если автомобиль направлен в сторону подъема, выверните колеса в направлении дороги и включите стояночный тормоз.

РЕКОМЕНДАЦИИ ПО ЭКОНОМИЧНОМУ ВОЖДЕНИЮ

Топливная экономичность, в основном, зависит от стиля вождения.

Расстояние, которое можно преодолеть на одном литре топлива, зависит от манеры эксплуатации, маршрута и времени поездки.

Для обеспечения максимальной топливной экономичности:

- Разгоняйтесь медленно.
- Избегайте излишней работы двигателя на холостых оборотах.

- Следите за надлежащей регулировкой двигателя.
- Не допускайте работы двигателя на чрезмерно высоких оборотах.
- Используйте кондиционер воздуха только по необходимости.
- Снижайте скорость, двигаясь по неровным дорогам.
- Поддерживайте рекомендованное давление в шинах.
- Для предотвращения столкновения при резком торможении поддерживайте безопасную дистанцию до остальных автомобилей. Это также позволит продлить срок службы тормозных колодок и накладок.
- Не возите ненужный груз.
- При движении не держите ногу на педали тормоза без необходимости.
- Соблюдайте регламент технического обслуживания автомобиля, приведенный в руководстве по техническому обслуживанию, и указанные в данном руководстве технические условия.

ОПАСНЫЕ УСЛОВИЯ ДВИЖЕНИЯ

В опасных условиях движения, связанных с наличием воды, снега, льда, грязи, песка и т.п., соблюдайте следующие правила:

- Уменьшите скорость автомобиля и будьте предельно внимательны, увеличив дистанцию для торможения.
- Избегайте резкой смены траектории движения при торможении, маневрировании и разгоне.
- Для автомобиля без АБС: нажимайте на педаль тормоза с легким переменным усилием (нажимая-отпуская), пока автомобиль не остановится. Для автомобиля с АБС: при возникновении препятствий движению с силой нажмите на педаль тормоза.
- Если автомобиль застрял в снегу, грязи или песке, переключитесь на вторую передачу для предотвращения пробуксовывания передних колес.
- При пробуксовывании колес на дороге, покрытой льдом, снегом или грязью, используйте песок, цепи противоскольжения или другие нескользкие материалы для улучшения сцепления передних колес с дорожным покрытием. См. "ОСВОБОЖДЕНИЕ ЗАСТРЯВШЕГО АВТОМОБИЛЯ ВРАСКАЧКУ" в алфавитном указателе.

АКВАПЛАНИРОВАНИЕ

При аквапланировании (скольжение по водной поверхности) на мокрой дороге происходит потеря управления автомобилем из-за отсутствия сцепления между поверхностью дороги и шинами.

Возникновение аквапланирования зависит от дорожных условий, состояния протекторов и давления в шинах, а также от скорости автомобиля. Аквапланирование очень опасно.

Наилучший способ предотвращения аквапланирования – это снижение скорости автомобиля и повышение внимания при езде по мокрой дороге.

УПРАВЛЕНИЕ АВТОМОБИЛЕМ НА УЧАСТКАХ С ГЛУБОКОЙ ВОДОЙ

Перед проездом по воде следует убедиться, что лужа или стоячая вода не слишком глубока. При слишком быстром проезде по луже через воздухозаборник в двигатель может попасть вода и стать причиной серьезного повреждения.

ВНИМАНИЕ

Перед проездом по воде строго соблюдайте следующие меры предосторожности:

- **Запрещается проезд по воде, глубина которой выше днища кузова автомобиля.**
- **Двигайтесь как можно медленнее, переключившись на низшую передачу и поддерживая повышенные обороты двигателя.**

БУКСИРОВКА ПРИЦЕПА

Основное назначение Вашего автомобиля – это перевозка людей, поэтому буксировка прицепа оказывает негативное влияние на управляемость, процесс торможения, долговечность и экономичность.

Ваша безопасность и удовлетворенность автомобилем зависят от надлежащего использования соответствующего оборудования. Кроме того, необходимо избегать перегрузки и нарушения правил эксплуатации автомобиля.

Максимальная масса буксируемого прицепа зависит от назначения Вашего автомобиля и установленного на нем специального оборудования. Прежде чем приступить к буксировке убедитесь, что для этого на автомобиле установлено соответствующее оборудование.

Авторизованный дилер Chevrolet окажет содействие в приобретении и установке буксировочного оборудования, соответствующего Вашим потребностям.

ГЕОМЕТРИЯ РАСПОЛОЖЕНИЯ ШАРОВОГО ШАРНИРА И ТОЧЕК КРЕПЛЕНИЯ СОЕДИНИТЕЛЬНОГО УСТРОЙСТВА.

Модели седан

Единица: мм

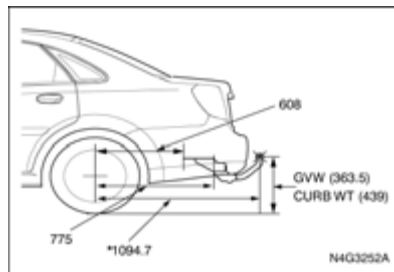
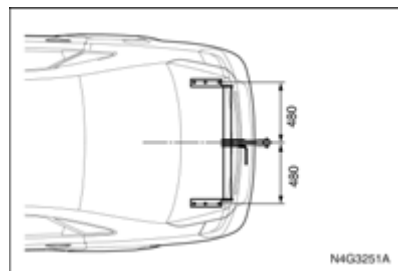

* Максимально допустимый вылет

Модели хэтчбек

Единица: мм

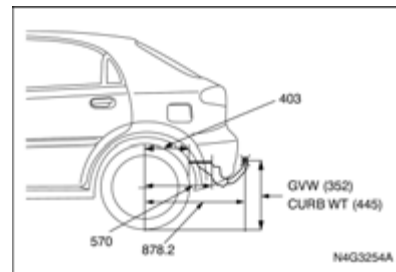
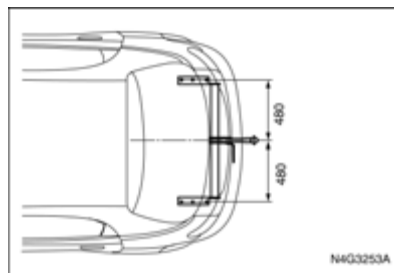

* Максимально допустимый вылет

Модели универсал

Единица: мм

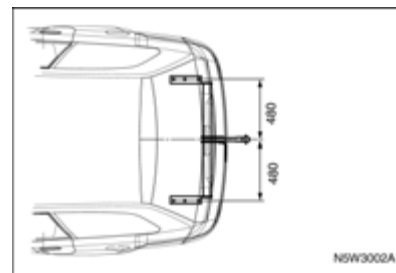

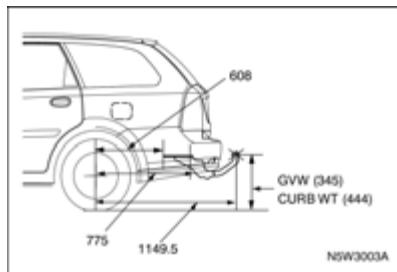

* Максимально допустимый вылет

НАГРУЗКА ПРИЦЕПА

Для правильной загрузки прицепа необходимо знать, как измеряется полная масса прицепа и нагрузка на крюк. Полная масса прицепа – это суммарная масса прицепа и груза в прицепе. Полную массу полностью загруженного прицепа можно измерить на автомобильных весах.

Нагрузка на крюк – это вертикальная сила, действующая на крюк сцепного устройства автомобиля от буксирной балки полностью загруженного прицепа, когда буксирная сцепка находится на высоте нормального положения буксирования. Данную нагрузку можно измерить с помощью бытовых весов для определения веса человека.

Масса нагруженного прицепа (полная масса прицепа) не должна превышать установленные значения.

Максимально допустимая нагрузка на крюк составляет 75 кг.

Разрешенные значения массы загруженного прицепа установлены для уклона до 12%.

С присоединенным прицепом не должна превышать допустимая нагрузка на заднюю ось полностью загруженного буксирующего автомобиля (включая пассажиров).

⚠ ПРЕДУПРЕЖДЕНИЕ

Полная масса автомобиля с прицепом не должна превышать полную массу автомобиля (GVWR).

Полная масса автомобиля – это суммарная масса автомобиля, водителя, пассажиров, багажа или груза вместе с массой буксирного устройства и величиной нагрузки на крюке.

Максимальные пределы нагрузки
(Единица: кг)

		Тип	Фургон/ прицеп	Вертикальная нагрузка
1.4D	С тормозами	Без тормозов	1,200	75
1.6D			610	75
1.8D				
2.0S Дизель	Механическая коробка передач	С тормозами	1,200	75
			Без тормозов	610
	Автоматическая коробка передач	С тормозами	1,000	75
			Без тормозов	610

⚠ ПРЕДУПРЕЖДЕНИЕ

Приведенные значения массы прицепа установлены для высоты над уровнем моря до 1000 м.

При высоте над уровнем моря более 1000 м мощность, развиваемая двигателем, может снижаться, поэтому в гористой местности полное использование допустимых значений загрузки прицепа может оказаться невозможным.

- При высоте над уровнем моря более 1000 м максимально допустимую загрузку прицепа следует уменьшать на 10% на каждые последующие 1000 м.

⚠ ПРЕДУПРЕЖДЕНИЕ

Неправильная загрузка и боковой ветер, проезжающие мимо тяжелые грузовики и ухабистые дороги могут стать причиной раскачивания или отсоединения прицепа.

- Скорректируйте нагрузку на крюк посредством распределения груза в прицепе.
- Отдельно взвесьте загруженный прицеп и определите нагрузку на крюк.
- Проверьте соответствующие государственные или региональные нормативы по максимально разрешенным значениям массы прицепов.

ТОРМОЗНЫЕ МЕХАНИЗМЫ ПРИЦЕПА

При использовании тормозов фургона/прицепа необходимо соблюдать все инструкции, предусмотренные его изготовителем. Запрещается внесение изменений в тормозную систему автомобиля.

ФОНАРИ ПРИЦЕПА

Убедитесь, что прицеп оборудован фонарями, соответствующими государственным и региональным требованиям. Перед началом буксировки обязательно проверьте функционирование всех фонарей прицепа.

ШИНЫ

При буксировке прицепа убедитесь в надлежащем давлении в шинах, указанном в соответствующей табличке на панели двери водителя.

СТРАХОВОЧНЫЕ ЦЕПИ

Обязательно скрепите автомобиль и прицеп страховочными цепями. Скрестите страховочные цепи под буксирной балкой прицепа так, чтобы она не упала на дорогу в случае расцепления с крюком автомобиля. Соблюдайте рекомендации производителя по креплению страховочных цепей.

Обязательно оставьте достаточный запас, позволяющий выполнять полный разворот автомобиля. Страховочные цепи ни в коем случае не должны касаться дороги.

ТОРМОЗНАЯ ЖИДКОСТЬ

Производите замену тормозной жидкости через каждые 15000 км пробега при следующих условиях.

- Регулярная эксплуатация автомобиля с прицепом.
- Езда по холмистой или гористой местности.

РАБОЧАЯ ЖИДКОСТЬ АВТОМАТИЧЕСКОЙ ТРАНСМИССИИ (только модель 1.8 DONS)

При регулярной эксплуатации автомобиля с прицепом производите замену рабочей жидкости автоматической трансмиссии через каждые 60 000 км.

ДОПОЛНИТЕЛЬНЫЕ СВЕДЕНИЯ ПО БУКСИРОВКЕ

При буксировке прицепа реакция автомобиля на управление изменится по сравнению с обычными условиями вождения.

В целях безопасности соблюдайте следующие меры предосторожности:

- Прежде чем приступить к буксировке в реальных условиях дорожного движения поупражняйтесь в выполнении поворотов, остановке и движении задним ходом. Не выезжайте с прицепом на дорогу, пока не удостоверитесь в том, что сможете обеспечить безопасное управление автомобилем с прицепом.

- Перед началом поездки проверьте функционирование световой сигнализации прицепа.
- Не превышайте скорость 80 км/ч или ограничение максимальной скорости, установленное правилами дорожного движения, в зависимости от того, какая из них меньше.
- На подъемах не превышайте скорость 30 км/ч на первой передаче или 50 км/ч на второй передаче.
- Обеспечивайте достаточный запас пространства для поворотов и избегайте резкого маневрирования.
- Трогайтесь с места плавно, избегайте резких разгонов и торможений.
- Избегайте крутых поворотов и смены полосы движения.
- Всегда двигайтесь на умеренных скоростях.
- При движении задним ходом попросите кого-нибудь помочь Вам с маневрированием.
- Всегда поддерживайте дистанцию, достаточную для торможения.
- При буксировке прицепа тормозной путь увеличивается.
- Снижайте скорость и переключайтесь на пониженную передачу перед крутыми или затяжными спусками.
- Избегайте длительного или слишком частого нажатия на педаль тормоза, которое приводит к перегреву тормозных механизмов, вызывающему снижение эффективности торможения.
- На стоянке обязательно заблокируйте колеса автомобиля и прицепа. Надежно задействуйте стояночный тормоз.
- Не рекомендуется стоянка на крутых склонах.
На склоне невозможно обеспечить надежную стоянку автомобиля вместе с прицепом.
В случае расцепления сцепного устройства прицепа или при возникновении прочих непредвиденных ситуаций возможно травмирование людей и повреждение автомобиля и прицепа.
- Если кто-то уберет противооткатные упоры из-под колес прицепа, стоя за прицепом, он может получить травмы. В случае проскальзывания тормозов автомобиля или расцепления сцепного устройства прицеп может покатиться назад.

Проследите, чтобы тот, кто убирает упоры из-под колес, стоял сбоку от автомобиля.

- Соблюдайте инструкции изготовителя прицепа.

УПРАВЛЕНИЕ АВТОМОБИЛЕМ ПРИ СПУСКЕ ИЛИ ПОДЪЕМЕ

Перед крутыми или затяжными спусками снижайте скорость и переключайтесь на пониженную передачу. Если не переключиться на пониженную передачу, в результате интенсивной работы тормозные механизмы нагреются и эффективность торможения снизится.

На затяжных подъемах переключитесь на пониженную передачу и уменьшите скорость до 70 км/ч для снижения риска перегрева двигателя и коробки передач.

СТОЯНКА НА СКЛОНЕ

На склоне невозможно обеспечить надежную стоянку автомобиля вместе с прицепом. При возникновении непредвиденной ситуации автомобиль с прицепом может покатиться. Это может привести к травмированию людей и повреждению автомобиля и прицепа.

В случае необходимости стоянки автомобиля с прицепом на склоне выполните следующее:

1. Нажмите на педаль тормоза, но не переводите переключатель передач в положение стоянки "Р" (автоматическая трансмиссия) или не включайте передачу (механическая коробка передач).
2. Попросите кого-нибудь установить противооткатные упоры под колеса прицепа.
3. После установки упоров отпустите педаль тормоза, чтобы колеса прижались к упорам.
4. Снова нажмите на педаль тормоза. Затем задействуйте стояночный тормоз и переведите в положение стоянки "Р" переключатель автоматической коробки передач или включите первую передачу/задний ход механической коробки передач.
5. Отпустите педаль тормоза.

ТРОГАЯСЬ СО СТОЯНКИ НА СКЛОНЕ

1. Нажмите на педаль тормоза и, удерживая педаль нажатой, выполните следующее:
 - Запустите двигатель.
 - Включите передачу и
 - Отпустите стояночный тормоз.
2. Отпустите педаль тормоза.

3. Медленно сдвигайтесь вперед, чтобы колеса прицепа съехали с упоров.
4. Остановитесь и попросите кого-либо убрать и сложить упоры.

ТЕХНИЧЕСКОЕ ОБСЛУЖИВАНИЕ АВТОМОБИЛЯ С ПРИЦЕПОМ

При эксплуатации автомобиля с прицепом требуется сокращение интервалов технического обслуживания автомобиля. Дополнительная информация об этом содержится в регламенте технического обслуживания автомобиля, приведенном в руководстве по техническому обслуживанию. Особое внимание при использовании прицепа следует обращать на трансмиссионное масло в автоматической коробке передач (при доливке не превышать установленный уровень), масло в двигателе, ремни, систему охлаждения, тормозную жидкость и регулировку тормозных механизмов. Все это описано в данном руководстве и легко находится по алфавитному указателю. Перед буксированием прицепа рекомендуется выполнять проверку вышеуказанных элементов. Регулярно проверяйте натяжку гаек и болтов сцепного устройства.

ОТРАБОТАВШИЕ ГАЗЫ ДВИГАТЕЛЯ (ОКИСЬ УГЛЕРОДА)

Отработанные газы двигателя содержат окись углерода (СО), не имеющую цвета и запаха. Вдыхание СО в течение длительного времени приводит к потере сознания и смертельному исходу.

В случае подозрения на проникновение отработавших газов в салон немедленно обратитесь на станцию технического обслуживания для проверки автомобиля. Рекомендуем обратиться к авторизованному дилеру Chevrolet.

⚠ ПРЕДУПРЕЖДЕНИЕ

Для предотвращения проникновения СО в салон проверяйте систему выпуска отработанных газов и кузов автомобиля в соответствии со следующими рекомендациями:

- При каждой замене масла.
- При появлении посторонних шумов в системе выпуска отработанных газов.
- При повреждении или возникновении коррозии системы выпуска, днища или задней части кузова автомобиля.
- Запрещается запускать двигатель в местах с ограниченным пространством и закрытых помещениях, таких как гаражи. Выезжайте на открытый воздух.

(См. продолжение)

⚠ ПРЕДУПРЕЖДЕНИЕ

(См. продолжение)

- Не оставайтесь надолго в стоящем автомобиле с работающим двигателем.
- При стоянке автомобиля на открытом месте переключайте вентиляцию в режим свежего воздуха для подачи в салон воздуха снаружи. (См. "РЕЦИРКУЛЯЦИЯ" в алфавитном указателе.)
- Запрещается ездить с открытой крышкой багажника. В случае необходимости такой эксплуатации автомобиля закройте окна, переключите систему вентиляции в режим свежего воздуха и включите вентилятор на максимальных оборотах. (См. "РЕЦИРКУЛЯЦИЯ" в алфавитном указателе)

ЗАЩИТА ОКРУЖАЮЩЕЙ СРЕДЫ**ЭКОЛОГИЧНАЯ ТЕХНОЛОГИЯ**

При разработке и производстве Вашего автомобиля мы использовали экологичные и в основном перерабатываемые материалы. Процессы производства автомобиля также экологичны.

Переработка производственных отходов обеспечивает постоянный замкнутый цикл переработки материалов. Сокращение потребления энергии и воды также способствует сбережению природных ресурсов.

Самая современная конструкция означает также, что автомобиль по истечении срока эксплуатации можно разобрать и разделить на отдельные материалы для последующей переработки.

В конструкции не используются такие материалы, как асбест и кадмий. Хладагент в системе кондиционирования* не содержит хлорфторуглероды.

УТИЛИЗАЦИЯ ПО ИСТЕЧЕНИИ СРОКА ЭКСПЛУАТАЦИИ

Информация по утилизации автомобилей находится по адресу <http://www.chevrolet-europe.com>

4 УПРАВЛЕНИЕ МИКРОКЛИМАТОМ И АУДИОСИСТЕМА

- ВЕНТИЛЯЦИОННЫЕ РЕШЕТКИ 4-2
- ПАНЕЛЬ УПРАВЛЕНИЯ 4-3
- КОНДИЦИОНИРОВАНИЕ ВОЗДУХА 4-6
- ОТОПЛЕНИЕ 4-8
- ВЕНТИЛЯЦИЯ 4-8
- УДАЛЕНИЕ ИНЕЯ И КОНДЕНСАТА 4-9
- ВСПОМОГАТЕЛЬНЫЙ НАГРЕВАТЕЛЬ... 4-9
- АВТОМАТИЧЕСКОЕ УПРАВЛЕНИЕ
МИКРОКЛИМАТОМ 4-10
- РЕКОМЕНДАЦИИ ПО ЭКСПЛУАТАЦИИ
СИСТЕМЫ ВЕНТИЛЯЦИИ 4-14
- АВТОМАГНИТОЛА RDS
С МНОГОДИСКОВЫМ ПРОИГРЫВАТЕЛЕМ
КОМПАКТ-ДИСКОВ 4-16
- АВТОМАГНИТОЛА RDS
С ПРОИГРЫВАТЕЛЕМ
КОМПАКТ-ДИСКОВ 4-37
- СИСТЕМА ДИСТАНЦИОННОГО
УПРАВЛЕНИЯ 4-54

ВЕНТИЛЯЦИОННЫЕ РЕШЕТКИ

Боковые вентиляционные решетки

Боковые вентиляционные решетки можно отрегулировать так, чтобы поступающий через них поток воздуха был направлен прямо на передние сидения или в сторону боковых окон.

Сопла обдува ветрового стекла

Сопла обдува ветрового стекла служат для направления потока воздуха на ветровое стекло.

Центральные вентиляционные решетки

Направление потока воздуха, поступающего через центральные регулируемые вентиляционные решетки, можно изменять.

Нижние вентиляционные отверстия

Сквозь нижние вентиляционные отверстия поток воздуха поступает в область ног передних сидений.

Сопла обдува окон передних дверей

Поток воздуха, поступающий через сопло обдува окна передней двери, направлен на боковые окна, главным образом, на наружные зеркала.

Задние вентиляционные решетки*

Охлажденный или нагретый воздух проходит под передними сиденьями и поступает к задним сидениям в область ног.

Для закрытия центральных и боковых вентиляционных решеток

Для блокирования поступления потока воздуха через решетки поверните колесико у каждой вентиляционной решетки вниз до упора.

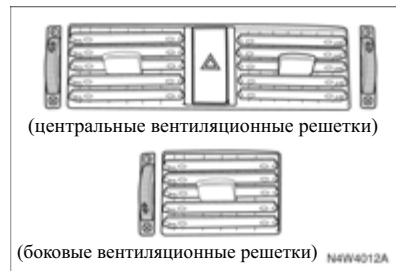
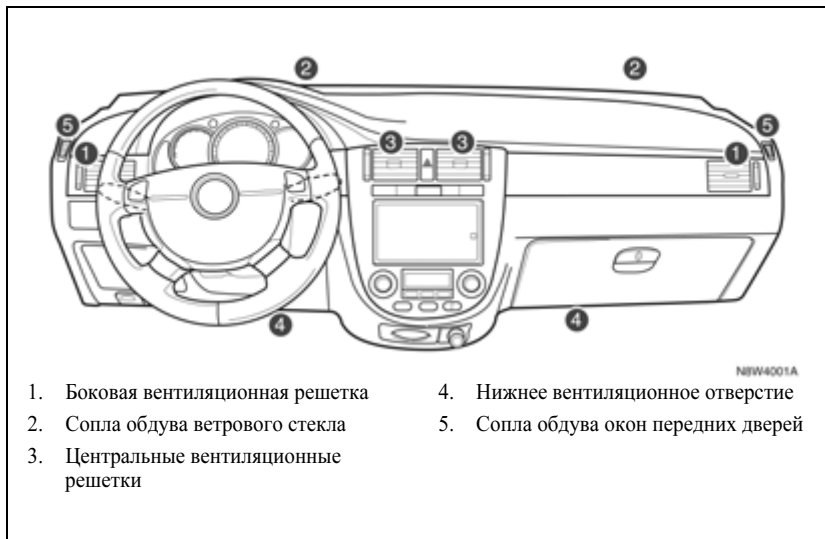

ПАНЕЛЬ УПРАВЛЕНИЯ

1. Рукоятка регулирования температуры.
2. Рукоятка регулирования подачи воздуха.
3. Рукоятка переключения режимов распределения воздуха.
4. Кнопка включения кондиционера (A/C)*. См. "КОНДИЦИОНИРОВАНИЕ ВОЗДУХА" далее в этом разделе.
5. Выключатель режима рециркуляции воздуха.
6. Выключатель электрических обогревателей заднего стекла и наружных зеркал. См. раздел "КНОПКА ОБОГРЕВАТЕЛЯ ЗАДНЕГО СТЕКЛА" в алфавитном указателе.

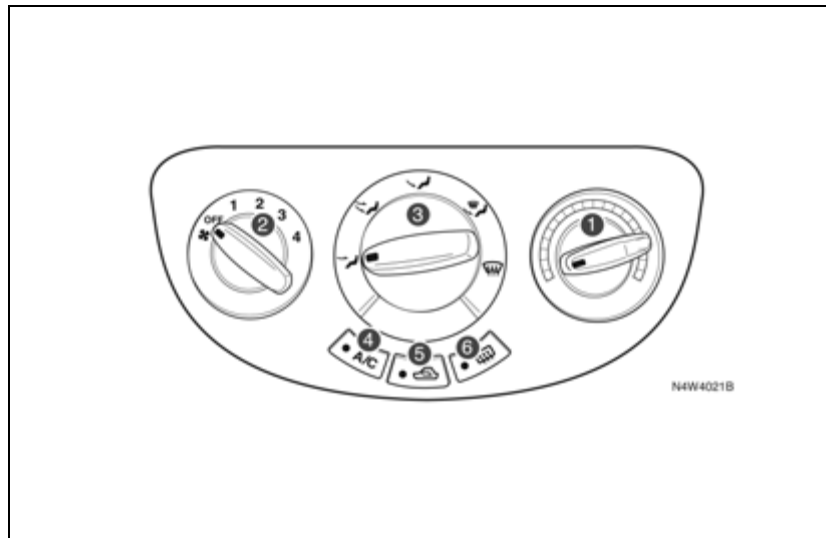

РУКОЯТКА РЕГУЛИРОВАНИЯ ТЕМПЕРАТУРЫ

При помощи рукоятки регулирования температуры можно отрегулировать температуру воздуха, поступающего через вентиляционные решетки.

Для подачи теплого воздуха рукоятку следует перевести в синюю зону, для подачи теплого воздуха – в красную зону.

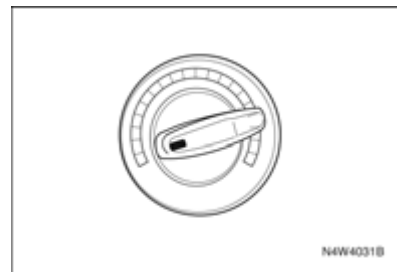

РУКОЯТКА РЕГУЛИРОВАНИЯ ПОДАЧИ ВОЗДУХА

Рукоятка регулирования подачи воздуха используется для регулирования интенсивности потока воздуха, поступающего в салон. При повороте рукоятки по часовой стрелке интенсивность потока воздуха повышается, при повороте против часовой стрелки – уменьшается.

При необходимости отрегулируйте рукоятку регулирования подачи воздуха, которая имеет четыре положения: от "OFF" до 4.

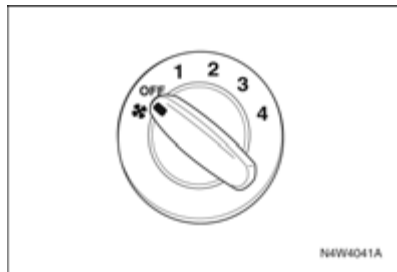

РУКОЯТКА ПЕРЕКЛЮЧЕНИЯ РЕЖИМОВ РАСПРЕДЕЛЕНИЯ ВОЗДУХА

Рукоятка распределения воздуха используется для изменения направления воздушного потока.

С ее помощью можно установить один из пяти режимов подачи воздуха:

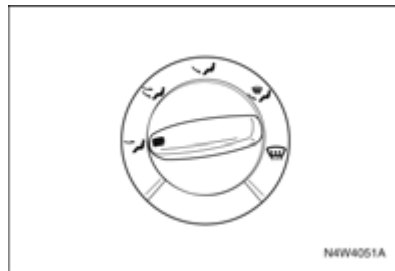

Передняя часть салона (↷)

При установке этого режима воздух подается через центральные и боковые вентиляционные решетки.

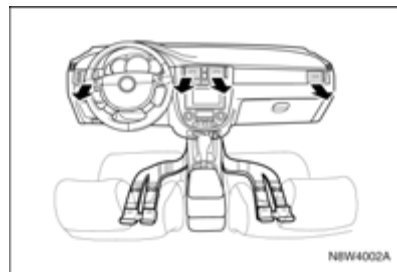

Двухуровневый обдув (↔)

Воздух поступает через нижние вентиляционные отверстия и через центральные и боковые вентиляционные решетки.

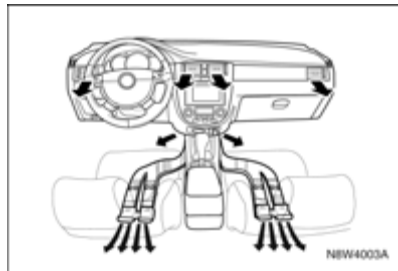
**Подача воздуха в область ног** (↙)

Основной поток воздуха поступает через нижние вентиляционные отверстия. Воздух поступает через сопла обдува ветрового стекла, боковые вентиляционные решетки и задние вентиляционные решетки (при их

наличии). Для нормального поступления воздуха в заднюю часть салона пространство под передними сиденьями должно быть свободным.

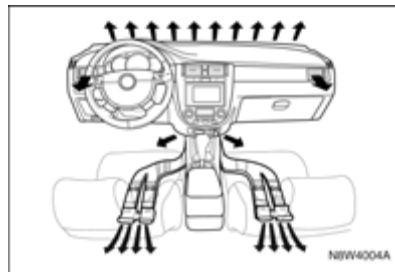
**Подача воздуха в область ног/обдув стекол** (↘)

При этом режиме большая часть воздуха поступает через сопла обдува ветрового стекла и окон передних дверей, а также через нижние вентиляционные отверстия.

Небольшое количество воздуха также поступает через боковые вентиляционные решетки.

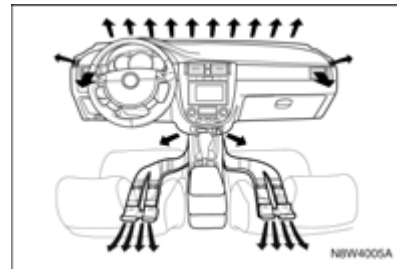
**Обдув стекол** (↖)

Большая часть воздуха поступает через сопла обдува ветрового стекла и окон передних дверей.

Небольшое количество воздуха также поступает через боковые вентиляционные решетки.

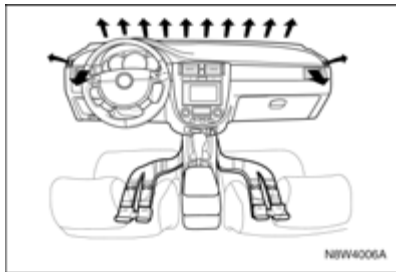

КНОПКА РЕЖИМА РЕЦИРКУЛЯЦИИ ВОЗДУХА

Эта кнопка позволяет блокировать поступление воздуха извне и используется для предотвращения попадания в салон пыли, выхлопных газов или неблагоприятных запахов, а также при необходимости быстрого охлаждения или обогрева салона. При нажатии на эту кнопку загорится соответствующий индикатор и начнется рециркуляция воздуха в салоне.

Повторное нажатие кнопки режима рециркуляции воздуха приводит к возобновлению поступления воздуха с улицы; индикатор рециркуляции погаснет.

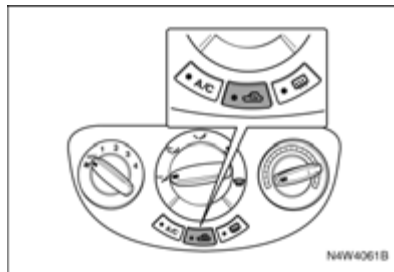

Использование режима рециркуляции воздуха в течение длительного времени может привести к запотеванию стекол автомобиля. В этом случае повторно нажмите выключатель режима рециркуляции воздуха для возобновления поступления воздуха с улицы.

⚠ ВНИМАНИЕ

Вождение с включенным режимом рециркуляции воздуха в течение длительного времени может вызвать сонливость.

- Необходимо периодически выключать этот режим для поступления свежего воздуха с улицы.

КОНДИЦИОНИРОВАНИЕ ВОЗДУХА*

Система кондиционирования воздуха (A/C) снижает температуру и влажность воздуха в салоне, а также удаляет пыль и другие летучие частицы.

Однако если рукоятка регулирования температуры установлена на обогрев, подача теплого воздуха в салон осуществляется даже при включенном кондиционере.

ПРИМЕЧАНИЕ

При вождении с включенным кондиционером возможно появление капель под моторным отсеком. Это нормально, так как система охлаждения автомобиля выводит влажный воздух из салона.

ПРИМЕЧАНИЕ

Поскольку компрессор системы кондиционирования приводится от двигателя автомобиля, то при включенном компрессоре возможны небольшие изменения мощности и динамики.

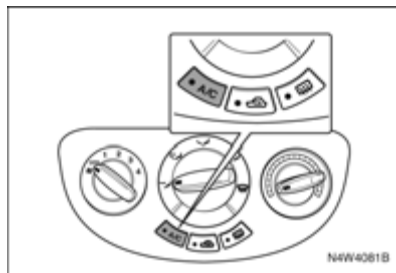
КНОПКА А/С**⚠ ВНИМАНИЕ**

Включение системы кондиционирования воздуха при эксплуатации автомобиля в холмистой местности или в тяжелых дорожных условиях может привести к перегреву двигателя. (См. раздел "ПЕРЕГРЕВ" в алфавитном указателе).

- Проверьте указатель температуры.
- Если указатель температуры свидетельствует о перегреве двигателя, выключите кондиционер.

В противном случае возможна поломка двигателя.

Для включения кондиционера:

1. Включите зажигание.
2. Нажмите кнопку А/С (при этом загорится соответствующий индикатор).
3. Отрегулируйте скорость вращения вентилятора.

ПРИМЕЧАНИЕ

Если рукоятка регулирования подачи воздуха находится в положении OFF, кондиционирование воздуха не осуществляется.

Для выключения кондиционера

снова нажмите кнопку А/С. (При этом соответствующий индикатор погаснет).

ОХЛАЖДЕНИЕ**Максимальное охлаждение**

Используется для максимального охлаждения воздуха в салоне в жаркую погоду или при длительном нахождении автомобиля на солнце.

1. Приоткройте окна для выхода теплого воздуха из салона.
2. Включите кондиционер (загорится соответствующий индикатор).
3. Включите выключатель режима рециркуляции воздуха (загорится соответствующий индикатор).
4. Переведите рукоятку распределения воздуха в положение ПЕРЕДНЯЯ ЧАСТЬ САЛОНА (↖).
5. Переведите рукоятку регулирования температуры в конец синей зоны.
6. Установите рукоятку регулирования подачи воздуха на максимальную скорость.

Нормальное охлаждение

1. Нажмите кнопку включения кондиционера (A/C) (загорится соответствующий индикатор).
2. Включите выключатель режима рециркуляции воздуха (загорится соответствующий индикатор).
3. Переведите рукоятку распределения воздуха в положение ПЕРЕДНЯЯ ЧАСТЬ САЛОНА (☞) или ДВУХУРОВНЕВЫЙ ОБДУВ (☞).
4. Переведите рукоятку регулирования температуры в синюю зону.
5. Установите рукоятку регулирования подачи воздуха на требуемую скорость.

ОТОПЛЕНИЕ

Максимальный обогрев

Режим максимального обогрева позволяет максимально быстро увеличить температуру воздуха в салоне. Не рекомендуется оставлять этот режим включенным в течение долгого времени, так как за это время воздух внутри салона может стать несвежим, а окна могут запотеть. Для удаления конденсата с окон выключите режим рециркуляции воздуха, после чего в салон начнет поступать свежий воздух.

Для включения режима максимального обогрева:

1. Выключите кондиционер (индикатор погаснет).
2. Включите выключатель режима рециркуляции воздуха (загорится соответствующий индикатор).
3. Переведите рукоятку распределения воздуха в положение ДВУХУРОВНЕВЫЙ ОБДУВ (☞) или ПОДАЧА ВОЗДУХА В ОБЛАСТЬ НОГ (☞).
4. Переведите рукоятку регулирования температуры в конец красной зоны.
5. Установите рукоятку регулирования подачи воздуха на максимальную скорость.

Нормальный режим отопления

1. Выключите кондиционер (индикатор погаснет).
2. Выключите режим рециркуляции воздуха (индикатор погаснет).
3. Переведите рукоятку распределения воздуха в положение ПОДАЧА ВОЗДУХА В ОБЛАСТЬ НОГ (☞) или ДВУХУРОВНЕВЫЙ ОБДУВ (☞).
4. Переведите рукоятку регулирования температуры в красную зону.

5. Установите рукоятку регулирования подачи воздуха на требуемую скорость.

ВЕНТИЛЯЦИЯ

Двухуровневый обдув

Этот режим рекомендуется использовать в прохладные, но солнечные дни. Более теплый воздух будет поступать в область ног, а прохладный воздух с улицы – в верхнюю часть салона.

Для включения этого режима:

1. Выключите выключатель режима рециркуляции воздуха (индикатор погаснет).
2. Переведите рукоятку распределения воздуха в положение ДВУХУРОВНЕВЫЙ ОБДУВ (☞).
3. Установите рукоятку регулирования температуры на требуемую температуру.
4. Установите рукоятку регулирования подачи воздуха на требуемую скорость.

Вентиляция

Для подачи воздуха через центральные и боковые вентиляционные решетки:

1. Выключите кондиционер (индикатор погаснет).
2. Выключите режим рециркуляции воздуха (индикатор погаснет).
3. Переведите рукоятку распределения воздуха в положение ПЕРЕДНЯЯ ЧАСТЬ САЛОНА (☞) или ДВУХУРОВНЕВЫЙ ОБДУВ (☞).
4. Переведите рукоятку регулирования температуры в синюю зону.
5. Установите рукоятку регулирования подачи воздуха на требуемую скорость.

УДАЛЕНИЕ ИНЕЯ И КОНДЕНСАТА

Режим удаления инея работает как при включенном, так и при выключенном кондиционере. Для удаления инея с ветрового стекла:

1. Выключите режим рециркуляции воздуха (индикатор погаснет), после чего переведите рукоятку распределения воздуха в положение ОБДУВ СТЕКОЛ (☞).
2. Переведите рукоятку регулирования температуры в красную зону.

3. Для быстрого удаления инея установите рукоятку регулирования подачи воздуха на максимальную скорость.

ПРИМЕЧАНИЕ

При включенном кондиционере функция удаления инея работает более эффективно.

ПРИМЕЧАНИЕ

В некоторых моделях кондиционер включается автоматически при выборе режима ОБДУВ СТЕКОЛ (☞) или ПОДАЧА ВОЗДУХА В ОБЛАСТЬ НОГ/ ОБДУВ СТЕКОЛ (☞). Это повышает эффективность обдува.

Для предотвращения запотевания ветрового стекла переведите рукоятку распределения воздуха в положение ПОДАЧА ВОЗДУХА В ОБЛАСТЬ НОГ/ ОБДУВ СТЕКОЛ (☞), после чего поток теплого воздуха будет поступать в салон снизу.

⚠ ВНИМАНИЕ

Разница температур окружающей среды и ветрового стекла может вызвать запотевание стекол, ограничивая тем самым возможность обзора.

- Поэтому не рекомендуется использовать режим ПОДАЧА ВОЗДУХА В ОБЛАСТЬ НОГ/ ОБДУВ СТЕКОЛ (☞) или ОБДУВ СТЕКОЛ (☞) в условиях сильно повышенной влажности, если рукоятка регулирования температуры установлена в синюю зону.

Это может привести к ДТП с возможным повреждением автомобиля и травмированием пассажиров.

ВСПОМОГАТЕЛЬНЫЙ НАГРЕВАТЕЛЬ* (ТОЛЬКО ДИЗЕЛЬ)

Это электрический нагреватель воздуха, установленный в модуле кондиционирования воздуха. Это устройство улучшает тепловой эффект за счет увеличения температуры воздушного потока, проходящего через салон.

АВТОМАТИЧЕСКОЕ УПРАВЛЕНИЕ МИКРОКЛИМАТОМ*

ОБЩАЯ ИНФОРМАЦИЯ

Автоматическая система регулирования температуры (FATS) управляет температурой в салоне автомобиля. При работе в автоматическом режиме (AUTO) система устанавливается требуемую температуру в салоне.

Контроль температуры осуществляется при помощи встроенного датчика в салоне, датчика температуры охлаждающей жидкости, датчика солнечной радиации и датчика температуры окружающей среды.

⚠ ВНИМАНИЕ

Если сразу после пуска двигателя индикатор температуры мигает в течение 5 сек. с интервалом 0,5 сек., это означает неисправность системы управления микроклиматом.

- В этом случае управляйте системой FATS вручную и как можно быстрее обратитесь на станцию технического обслуживания. Рекомендуем обратиться к авторизованному дилеру Chevrolet.

Датчик солнечной радиации

Датчик солнечной радиации расположен перед соплами обдува ветрового стекла.

При работе в автоматическом режиме этот датчик реагирует на солнечный свет. Не накрывайте датчик, так как это может привести к отображению неверной информации.

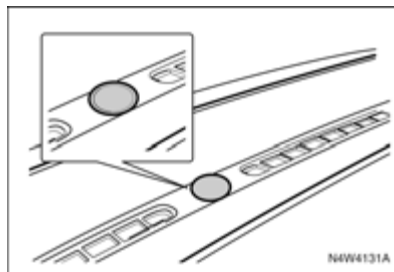

Датчик температуры*

При работе в автоматическом режиме получаемая при помощи этого датчика информация о температуре в салоне автомобиля используется для настройки системы вентиляции.

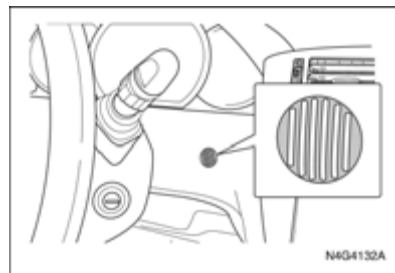

⚠ ВНИМАНИЕ

Не наклеивайте стикеры поверх датчика температуры, поскольку это затруднит его работу.

ПАНЕЛЬ ДИСПЛЕЯ

1. Выбранная температура
2. Индикатор электрического обогревателя стекла
3. Индикатор режима распределения воздуха
4. Индикатор кондиционирования воздуха
5. Индикатор режима отображения наружной температуры
6. Индикатор автоматического режима
7. Индикатор режима поступления воздуха извне
8. Индикатор режима рециркуляции воздуха
9. Индикатор функционирования вентилятора
10. Индикатор частоты вращения вентилятора

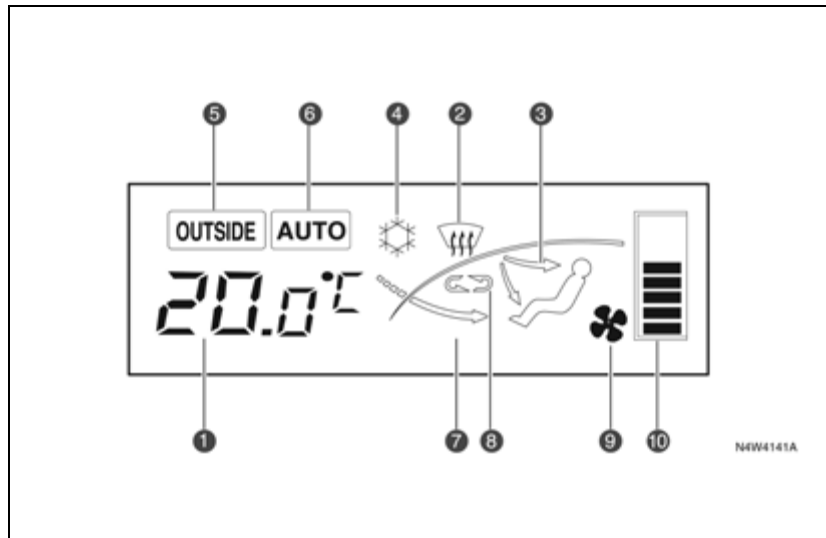
**АВТОМАТИЧЕСКОЕ РЕГУЛИРОВАНИЕ ТЕМПЕРАТУРЫ**

Если система FATS работает в автоматическом режиме, требуется лишь задать требуемую температуру.

Кнопка AUTO

Если кнопка AUTO нажата, температура в салоне автоматически регулируется для поддержания заданной температуры. Управление режимом распределения воздуха, скоростью вращения вентилятора, кондиционированием воздуха и режимом рециркуляции осуществляется системой автоматически.

На панели дисплея горит индикатор автоматического режима (AUTO).

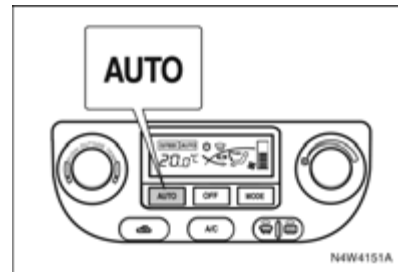

Для установки требуемой температуры

Вращайте рукоятку регулирования температуры до тех пор, пока на дисплее не появится требуемая температура.

По часовой стрелке: Требуемая температура увеличивается на 0,5 °С.

Против часовой стрелки: Требуемая температура уменьшается на 0,5 °С.

Требуемую температуру можно устанавливать в диапазоне - от 18 °С до 32 °С.

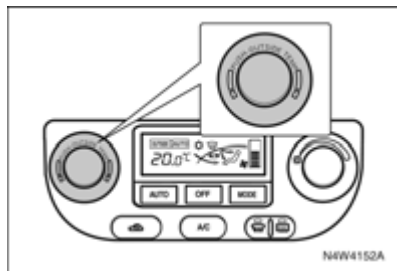
**ПРИМЕЧАНИЕ**

Когда требуемая температура установлена на отметке "HI" (максимум) или "Lo" (минимум), вентилятор будет непрерывно работать на самой высокой скорости даже после достижения этой температуры.

Для выключения системы нажмите кнопку OFF.

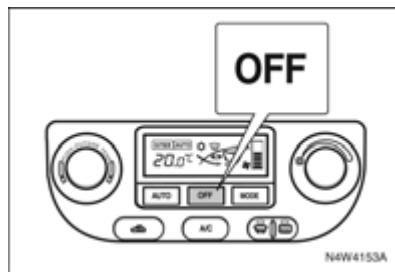
**РУЧНОЕ УПРАВЛЕНИЕ****Кнопка A/C**

Включение или выключение системы кондиционирования воздуха. При нажатии этой кнопки автоматический режим отменяется, и соответствующий индикатор гаснет.

При включенной системе кондиционирования воздуха индикатор A/C  горит.

Для выключения системы кондиционирования снова нажмите кнопку A/C. Для выключения всей системы управления микроклиматом нажмите кнопку OFF.

См. "КНОПКА A/C" выше в этом разделе.

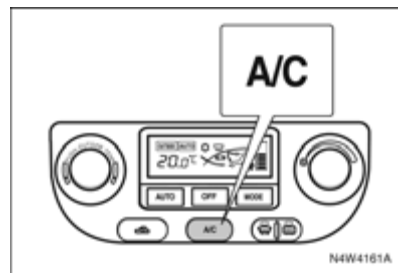
**Переключение режимов распределения воздуха**

При нажатии кнопки MODE происходит отмена автоматического режима, а режимы распределения воздуха переключаются в нижеприведенном порядке.

ПЕРЕДНЯЯ ЧАСТЬ САЛОНА (↔) →
 ДВУХУРОВНЕВЫЙ ОБДУВ (↕) →
 ПОДАЧА ВОЗДУХА В ОБЛАСТЬ НОГ (↙)
 → ПОДАЧА ВОЗДУХА В ОБЛАСТЬ НОГ/
 ОБДУВ СТЕКОЛ (↘)

Для получения дополнительной информации см. "РУКОЯТКА ПЕРЕКЛЮЧЕНИЯ РЕЖИМОВ РАСПРЕДЕЛЕНИЯ ВОЗДУХА" выше в этом разделе.

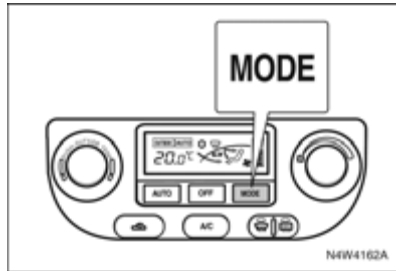

Кнопка режима рециркуляции воздуха

Используется для выбора режима поступления воздуха извне или режима рециркуляции воздуха.

См. "КНОПКА РЕЖИМА РЕЦИРКУЛЯЦИИ ВОЗДУХА" выше в этом разделе.

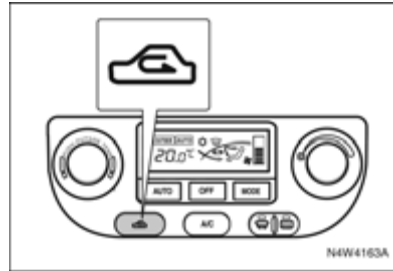

Рукоятка регулирования подачи воздуха

Эта кнопка используется для регулирования скорости вращения вентилятора.

При вращении этой кнопки автоматический режим отменяется.

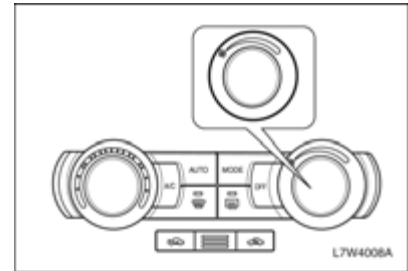

УДАЛЕНИЕ ИНЕЯ

Для удаления инея с ветрового стекла нажмите кнопку ОБДУВ СТЕКОЛ (☸).

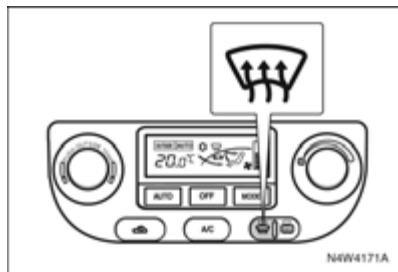

Вместо режима рециркуляции воздуха будет установлен режим поступления воздуха извне, включится система кондиционирования. Для выключения системы кондиционирования воздуха без отмены режима удаления инея нажмите кнопку А/С.

Скорость вращения вентилятора регулируется рукояткой регулирования подачи воздуха.

Этот режим можно выключить путем повторного нажатия кнопки обдува стекол, кнопки А/С, кнопки режима распределения воздуха или кнопки АУТО.

См. "УДАЛЕНИЕ ИНЕЯ И ЗАПОТЕВАНИЯ" выше в этом разделе.

ОТОБРАЖЕНИЕ НАРУЖНОЙ ТЕМПЕРАТУРЫ

Для включения режима отображения наружной температуры нажмите кнопку регулирования температуры. Загорится индикатор режима отображения наружной температуры. Повторное нажатие кнопки регулирования температуры приведет к отключению режима отображения наружной температуры. В противном случае наружная температура будет отображаться на дисплее с интервалом приблизительно 5 секунд.

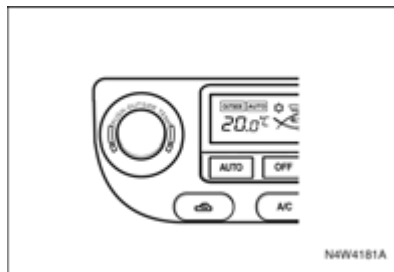

Датчик температуры расположен в области переднего бампера.

Из-за этого при эксплуатации автомобиля на малой скорости или холостом ходе на отображаемую температуру может повлиять тепло от дорожного покрытия или двигателем.

Поэтому для максимально точного определения наружной температуры автомобиль должен двигаться со скоростью более 40 км/ч.

ВЫБОР ЕДИНИЦ ИЗМЕРЕНИЯ ТЕМПЕРАТУРЫ

Чтобы выбрать единицы измерения температуры, трижды нажмите в течение 3 секунд выключатель MODE, удерживая выключатель АУТО после установки температуры 26 °С или 79 °F.

РЕКОМЕНДАЦИИ ПО ЭКСПЛУАТАЦИИ СИСТЕМЫ ВЕНТИЛЯЦИИ

После длительного нахождения автомобиля на солнце перед включением кондиционера сначала откройте окна.

Кондиционер может использоваться для удаления конденсата со стекол при дожде или в условиях повышенной влажности.

Рекомендуется включать систему кондиционирования воздуха как минимум один раз в неделю (в том числе зимой или при нерегулярном пользовании кондиционером). Это необходимо для смазывания компрессора и сальников и продления срока службы системы.

Вождение в условиях пробок может привести к снижению эффективности кондиционирования.

Компрессор кондиционера не работает, если рукоятка регулирования подачи воздуха находится в положении OFF.

Если в автомобиле установлен фильтр кондиционера воздуха, за ним требуется соответствующий уход. См. "ФИЛЬТР КОНДИЦИОНЕРА ВОЗДУХА" в алфавитном указателе. С помощью этого фильтра удаляется пыль и другие летучие частицы, проникающие в салон автомобиля извне.

ПРИМЕЧАНИЕ

Используйте только разрешенный к использованию хладагент.

⚠ ПРЕДУПРЕЖДЕНИЕ

К обслуживанию системы управления микроклиматом допускается только обученный персонал. Неправильные методы обслуживания могут приводить к травмам.

АВТОМАГНИТОЛА RDS С МНОГОДИСКОВЫМ ПРОИГРЫВАТЕЛЕМ КОМПАКТ- ДИСКОВ

Перед использованием автомагнитолы впервые внимательно ознакомьтесь с данной инструкцией по эксплуатации.

⚠ ПРЕДУПРЕЖДЕНИЕ

Безопасность на дороге имеет абсолютный приоритет. Автомобильный радиоприемник рекомендуется включать только в том случае, если это позволяют дорожные условия. Прежде чем пользоваться автомагнитолой во время движения, следует ознакомиться с этим устройством.

Во время движения водитель должен создать в салоне такие условия, чтобы можно было своевременно услышать сирену милицейской, пожарной машин, а также машин скорой помощи. Для этого необходимо обеспечить соответствующий уровень громкости.

⚠ ПРЕДУПРЕЖДЕНИЕ

При запуске двигателя от дополнительных источников питания возможно повреждение аудиосистемы. В таких случаях аудиосистема должна быть выключена.

ОРГАНЫ УПРАВЛЕНИЯ

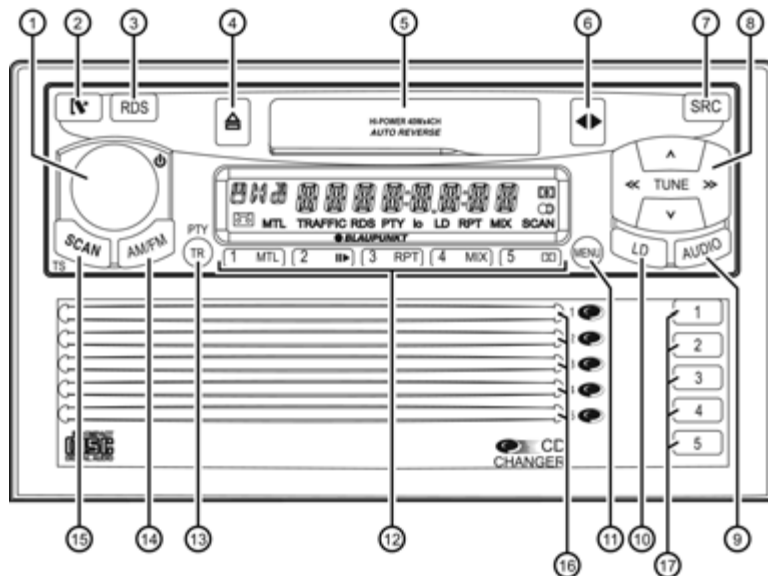

S3W4151B

1. Регулировка уровня громкости, для включения/выключения автомагнитолы или выключения звука.
2. Кнопка **IV**, используется для снятия съемной панели управления.
3. Кнопка **RDS**, используется для включения/выключения функции RDS (Radio Data System, система радиоданных).
Просмотр бегущего текста.
4. Извлечение кассеты.
5. Отделение для кассет.
6. Кнопка **◀ ▶**, используется для смены стороны пленки.
7. Кнопка **SRC** используется для выбора источника воспроизведения: радио, кассета, многодисковый проигрыватель компакт-дисков.
8. Кнопки-стрелки.
9. Кнопка **AUDIO**, используется для регулировки звука (низкие/высокие частоты) и настройки параметров распределения звука (стереобаланс, баланс "фронт-тыл").
10. Кнопка **LD**, используется для активации функции тонкомпенсации.
11. Кнопка **MENU**, используется для перехода к главному меню настройки.
12. Кнопки **1 - 5**.
13. Кнопка **TR** (Traffic, движение), используется для включения/выключения режима прослушивания информации о положении на дорогах.
Кнопка **PTY**, используется для включения/выключения функции **PTY**.
14. Кнопка **AM/FM** (диапазон), используется для выбора режима приема радиопередач, выбора уровня памяти FM и диапазона волн MW и LW.
15. Кнопка **SCAN**, используется для запуска функции сканирования.
Кнопка **TS**, используется для запуска функции автоматической настройки и программирования памяти радиоприемника.
16. Отделения для компакт-дисков 1–5.
17. Кнопка выбора и извлечения компакт-дисков.

ПОМЕХИ ПРИЕМУ РАДИОПЕРЕДАЧИ

На качество радиоприема влияет мощность сигнала передающей радиостанции, удаленность от радиостанции, наличие зданий, мостов, гор и т.д.

Качество приема также зависит от различных внешних факторов.

ДИСПЛЕЙ

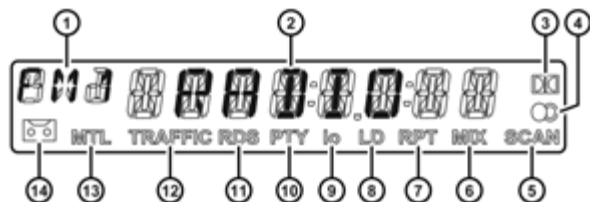

S3W4144A

1. Отображение диапазона волн и уровня памяти.
2. Основная область отображения.
3. Символ Dolby, горит при активированной функции шумопонижения Dolby.
4. Символ стереорежима, горит при приеме сигналов в стереорежиме.
5. Индикатор SCAN, горит при активированной функция сканирования.
6. Индикатор MIX, горит при активированной функции MIX.
7. Индикатор RPT, горит при активированной функции повторного воспроизведения.
8. Индикатор LD, горит при активированной функции тонкомпенсации.
9. Индикатор Io, горит при установке чувствительности поиска вещающей радиостанции на "Io".
10. Индикатор PTY, горит при активированной функции PTY.
11. Индикатор RDS, горит при активированной функции RDS.

12. Индикатор TRAFFIC, горит при активированной функции прослушивания информации о положении на дорогах.
13. Индикатор MTL, горит, если выбран тип кассетной пленки "Metal".
14. Символ кассеты, загорается после загрузки в автомагнитоу кассеты.

ОСНОВНЫЕ ОПЕРАЦИИ

Включение/выключение

Включение/выключение при включении зажигания автомобиля:

Если автомагнитола не была выключена с помощью кнопки (1), при установленной съемной панели управления включение/выключение автомагнитолы производится одновременно с включением/выключением зажигания.

Включить автомагнитоу можно даже при выключенном зажигании.

⇨ Для этого нажмите кнопку (1).

ПРИМЕЧАНИЕ

После выключения зажигания автомагнитола автоматически отключается через 1 час для предотвращения разряда аккумуляторной батареи.

Включение/выключение автомагнитолы при установке/снятии съемной панели управления:

⇨ Снимите панель управления.

Автомагнитола отключается.

⇨ Установите панель управления на место.

Автомагнитола включится. При включении автомагнитолы восстанавливаются те параметры настройки (радио, кассета, многодисковый проигрыватель компакт-дисков), которые были установлены перед выключением.

Включение/выключение при помощи кнопки (1):

⇨ Для включения автомагнитолы нажмите кнопку (1).

⇨ Для выключения автомагнитолы нажмите кнопку (1) и удерживайте ее нажатой более 2 секунд.

Включение при вставке кассеты:

Если автомагнитола выключена и в отделении для кассет нет кассет,

⇨ осторожно вставляйте кассету в отделение для кассет открытым краем вправо до тех пор, пока не почувствуете небольшое сопротивление.

Кассета будет введена в отделение автоматически. Автомагнитола включится. Начинается воспроизведение кассеты.

ПРИМЕЧАНИЕ

Не препятствуйте и не содействуйте устройству при вводе кассеты в отделение для кассет.

Настройка громкости

Уровень громкости регулируется в диапазоне от 0 (звук выключен) до 41 (максимальная громкость).

Для увеличения громкости:

⇨ Поверните рукоятку/кнопку (1) по часовой стрелке.

Для уменьшения громкости:

⇨ поверните рукоятку/кнопку (1) против часовой стрелки.

Установка уровня громкости при включении:

Можно определить уровень громкости, который будет устанавливаться автоматически при включении автомагнитолы.

- ⇨ Нажмите кнопку **MENU** (11).
- ⇨ Нажимайте кнопку **V** или **A** (8) до появления на дисплее сообщения "ON VOL".
- ⇨ Выберите уровень громкости при включении путем нажатия кнопки << или >> (8).

При нажатии этих кнопок соответствующим образом изменяется текущая громкость воспроизведения, что упрощает процесс выбора уровня громкости.

Если установлено значение "0", уровень громкости при включении будет таким же, как и при последнем выключении автомагнитолы.

ПРИМЕЧАНИЕ

Максимальным уровнем громкости при включении является уровень "30". Это сделано с целью защиты органов слуха. Если уровень громкости при выключении автомагнитолы был выше, а в качестве уровня громкости при включении установлено значение "0", то при включении автомагнитолы будет использоваться уровень громкости "30".

По окончании настройки

- ⇨ дважды нажмите кнопку **MENU** (11).

Выключение звука (режим MUTE)

Громкость звука можно мгновенно приглушить до предварительно настроенного уровня (Mute).

- ⇨ Нажмите кнопку (1).

На дисплее появляется надпись "MUTE".

Установка уровня приглушения звука (Mute)

Громкость приглушенного звука можно настроить самостоятельно.

- ⇨ Нажмите кнопку **MENU** (11).
- ⇨ Нажимайте кнопку **V** или **A** (8) до появления на дисплее надписи "MUTE LVL".

- ⇨ Выберите уровень приглушения звука путем нажатия кнопки << или >> (8).

По окончании настройки

- ⇨ дважды нажмите кнопку **MENU** (11).

Выключение звука во время разговора по мобильному телефону

Если к автомагнитоле подключен мобильный телефон, при "поднятии трубки" мобильного телефона уровень громкости автомобильного радиоприемника уменьшается. Эта функция доступна только при условии правильного подключения мобильного телефона к автомагнитоле.

Если во время разговора по телефону поступает дорожное сообщение и в настройках был установлен приоритет функции прослушивания информации о положении на дорогах, воспроизведение дорожного сообщения начнется только по окончании телефонного разговора. Для получения дополнительной информации см. раздел "Получение информации о положении на дорогах".

Громкость будет уменьшена до установленного уровня выключения звука.

Установка подтверждающего звукового сигнала

Для некоторых функций, например, при сохранении радиостанции под определенной кнопкой, в случае удерживания любой кнопки нажатой более 2 секунд может выдаваться подтверждающий звуковой сигнал.

Эту функцию можно активировать или деактивировать.

⇨ Нажмите кнопку **MENU** (11).

⇨ Нажимайте кнопку **▼** или **▲** (8) до появления на дисплее надписи "BEEP OFF" или "BEEP ON".

Надпись "BEEP OFF" означает, что подтверждающий звуковой сигнал выключен, тогда как надпись "BEEP ON" говорит о том, что подтверждающий звуковой сигнал включен.

⇨ Для перехода от одного режима к другому нажимайте кнопки **<</>>** (8).

По окончании настройки

⇨ нажмите кнопку **MENU** (11).

Параметры установки распределения звука и громкости

Параметры установки звука (низкие/высокие частоты) можно настраивать отдельно для каждого источника звука (радио, кассета, многодисковый проигрыватель компакт-дисков). Параметры распределения громкости (баланс "фронт-тыл", стереобаланс) устанавливаются для всех источников звука одновременно.

Настройка низких частот

Для настройки низких частот выполните указанные ниже действия.

⇨ Нажмите кнопку **AUDIO** (9).

На дисплее появится надпись "BASS".

⇨ Для регулирования низких частот нажимайте кнопки **▼** или **▲** (8).

По окончании настройки

⇨ нажмите кнопку **AUDIO** (9).

Настройка высоких частот

Для настройки высоких частот выполните указанные ниже действия.

⇨ Нажмите кнопку **AUDIO** (9).

На дисплее появится надпись "BASS".

⇨ Нажимайте кнопки **<<** или **>>** (8) до тех пор, пока на дисплее не появится надпись "TREB".

⇨ Для регулирования низких частот нажимайте кнопки **▼** или **▲** (8).

По окончании настройки

⇨ нажмите кнопку **AUDIO** (9).

Настройка распределения громкости справа/слева (стереобаланс)

Для настройки распределения громкости справа/слева (стереобаланса)

⇨ нажмите кнопку **AUDIO** (9).

На дисплее появится надпись "BASS".

⇨ Нажимайте кнопки **<<** или **>>** (8) до тех пор, пока на дисплее не появится надпись "BAL".

⇨ Для регулирования стереобаланса (звука справа/слева) нажимайте кнопки **▼** или **▲** (8).

По окончании настройки

⇨ нажмите кнопку **AUDIO** (9).

Настройка распределения громкости спереди/сзади (баланс "фронт-тыл")

Для настройки распределения громкости спереди/сзади (баланса "фронт-тыл") выполните указанные ниже действия.

⇨ Нажмите кнопку **AUDIO** (9).

На дисплее появится надпись "BASS".

⇨ Нажимайте кнопки << или >> (8) до тех пор, пока на дисплее не появится надпись "FADER".

⇨ Для регулирования баланса "фронт-тыл" (звука спереди/сзади) нажимайте кнопки **▼** или **▲** (8).

По окончании настройки

⇨ нажмите кнопку **AUDIO** (9).

Тонкомпенсация

Функция тонкомпенсации используется для усиления низких частот при низком уровне громкости.

ПРИМЕЧАНИЕ

Параметры тонкомпенсации можно настраивать отдельно для каждого источника звука (радио, кассета, многодисковый проигрыватель компакт-дисков).

Уровень тонкомпенсации регулируется в диапазоне от 1 до 3.

"LOUDNESS OFF" означает, что функция тонкомпенсации выключена.

⇨ Нажмите кнопку **LD** (10).

⇨ Нажимайте одну из кнопок <</>> или **▼/▲** (8) до тех пор, пока на дисплее не появится соответствующая надпись.

При установке уровня тонкомпенсации 1, 2 или 3 на дисплее загорится индикатор LD.

По окончании настройки

⇨ нажмите кнопку **LD** (10).

РЕЖИМ ПРИЕМА РАДИОПЕРЕДАЧ

Данная модель автомагнитолы оборудована радиоприемником RDS. Большинство радиостанций FM передают не только звуковой сигнал, но также дополнительную информацию, например название станции и тип программы (PTY). Название радиостанции появляется на дисплее сразу после начала приема сигнала этой радиостанции.

Переключение в режим радиоприемника

Если установлен режим воспроизведения с кассеты или многодискового проигрывателя компакт-дисков:

⇨ нажмите кнопку **AM/FM** (14) или

⇨ нажимайте кнопку **SRC** (7) до тех пор, пока не будет установлен режим приема радиопередач.

На дисплее появится надпись "RADIO".

Удобные функции RDS (AF, REG)

Функции AF (Alternative Frequency, альтернативные частоты радиосигнала) и REG (Regional, региональные частоты радиосигнала) являются дополнительными функциями системы RDS.

- Функция AF: при активизации этой функции RDS автомагнитолы автоматически настраивается на частоту данной радиостанции с наилучшим приемом.
- REG: некоторые радиостанции разделяют свои программы по региональному признаку, т. е. передают различные программы в различных регионах. Использование функции REG позволяет предотвратить переключение автомобильного радиоприемника на альтернативные частоты других (нерегональных) программ.

ПРИМЕЧАНИЕ

Функцию REG следует активировать/деактивировать отдельно в меню.

Включение/выключение функции REG:

- ⇨ Нажмите кнопку MENU (11).
- ⇨ Нажимайте кнопку ▼ или ▲ (8) до тех пор, пока на дисплее не появится надпись "REG". Рядом с надписью "REG" будет отображаться "OFF" или "ON".
- ⇨ Для включения или выключения функции REG нажмите кнопку << или >> (8).

По окончании настройки

- ⇨ нажмите кнопку MENU (11).

Включение/выключение функции RDS:

- ⇨ Для включения или выключения функций RDS (AF и REG) нажмите кнопку RDS (3).

Если функция RDS активирована, на дисплее горит индикатор "RDS".

Выбор диапазона частот/уровня памяти

Автомагнитола способна принимать широкоэвещательные программы в диапазоне частот FM или AM (MW и LW).

Для диапазона частот FM предварительно установлено три уровня памяти: уровни FM 1, FM 2 и FMT – и один для каждого из диапазонов LW и MW.

На каждом уровне памяти можно сохранить до 5 радиостанций.

Для переключения между уровнями памяти или диапазонами частот:

- ⇨ Нажимайте кнопку AM/FM (14) до появления на дисплее требуемого диапазона частот/уровня памяти.

Настройка станции

Существует несколько способов настройки на радиостанции.

Автоматическая настройка вещающей радиостанции:

- ⇨ Нажмите кнопку ▼ или ▲ (8).

Автомагнитола настраивается на прием сигнала следующей доступной радиостанции.

Настройка вещающей радиостанции вручную:

Имеется также возможность ручной настройки на радиостанции.

- ⇨ Нажмите кнопку << или >> (8).

ПРИМЕЧАНИЕ

Ручная настройка работает только при отключенной функции RDS.

Переключение программ в радиотрансляционной сети (только в диапазоне FM):

Если радиостанция имеет несколько программ (например, Radio1, Radio2, Radio3 и т.д.), между ними можно переключаться с помощью функции т.н. "радиотрансляционной сети".

ПРИМЕЧАНИЕ

Для использования этой функции необходимо активировать функцию RDS.

Для перехода к следующей станции в радиотрансляционной сети:

- ⇨ Нажмите кнопку << или >> (8).

Эта функция позволяет переключаться только на те радиостанции, сигнал которых уже принимался автомагнитолой ранее. Для этого воспользуйтесь функцией сканирования или функцией автоматической настройки и программирования памяти радиоприемника.

Настройка чувствительности для поиска радиостанций

Можно настраиваться на радиостанции только с сильным или только со слабым сигналом.

- ⇨ Нажмите кнопку **MENU** (11).
- ⇨ Нажимайте кнопку **▼** или **▲** (8) до появления на дисплее надписи "SENS HI" ли "SENS LO".

На дисплее будет отображаться установленный на данный момент уровень чувствительности. "SENS HI6" означает, что радиоприемник имеет наиболее высокую чувствительность; "SENS LO1" – наиболее низкую чувствительность.

При выборе "SENS LO" на дисплее загорится индикатор "Io".

- ⇨ Выберите требуемую чувствительность путем нажатия кнопки << или >> (8).

По окончании настройки

- ⇨ нажмите кнопку **MENU** (11).

Сохранение предварительных настроек радиоприемника

Ручное сохранение

- ⇨ Выберите требуемый уровень памяти, например FM1, FM2, FMT или диапазон MW или LW. Для этого нажимайте

кнопку **AM/FM** (14) до появления на дисплее требуемого диапазона частот/уровня памяти.

- ⇨ Настройтесь на нужную радиостанцию.
- ⇨ Для сохранения радиостанции под определенной кнопкой нажмите и удерживайте одну из кнопок радиостанций **1 - 5** (12) более двух секунд.

Автоматическое сохранение радиостанций (функция автоматической настройки и программирования памяти радиоприемника)

Можно автоматически выбрать и сохранить пять радиостанций с самым сильным сигналом в данной области (только в режиме FM). Радиостанции сохраняются в памяти FMT.

ПРИМЕЧАНИЕ

При этом все предварительно сохраненные на этом уровне памяти радиостанции сотрутся из памяти.

- ⇨ Нажмите и удерживайте кнопку **SCAN (TS)** (15) нажатой более двух секунд.

Начнется запись радиостанции в память автомагнитолы. На дисплее появится надпись "TStore". После завершения процесса сохранения будет воспроизводиться сигнал станции, сохраненной в памяти FMT в ячейке 1.

Прослушивание предварительных настроек радиоприемника:

- ⇨ Выберите уровень памяти или диапазон частот.
- ⇨ Нажмите кнопку **1 - 5** (12), соответствующую номеру требуемой радиостанции.

Сканирование доступных радиостанций (SCAN)

Имеется возможность быстрого прослушивания всех доступных радиостанций (сканирование). С помощью меню можно установить время прослушивания каждой радиостанции в интервале от 5 до 30 секунд.

Запуск сканирования:

- ⇨ Нажмите кнопку **SCAN (TS)** (15).

Запускается процесс сканирования. На дисплее на короткое время появляется надпись "SCAN", после чего будут последовательно появляться названия или частоты сканируемых радиостанций.

Остановка сканирования во время прослушивания сигнала радиостанции:

⇨ Нажмите кнопку **SCAN (TS)** (15).

Сканирование остановится, и начнется воспроизведение последней найденной радиостанции.

Установка времени сканирования

⇨ Нажмите кнопку **MENU** (11).

⇨ Нажимайте кнопку **▼** или **▲** (8) до тех пор, пока на дисплее не появится надпись "SCANTIME".

⇨ Выберите требуемое время сканирования путем нажатия кнопки << или >> (8).

По окончании настройки

⇨ дважды нажмите кнопку **MENU** (11).

ПРИМЕЧАНИЕ

В случае сканирования кассет и компакт-дисков время сканирования задается аналогично.

Тип программы (PTY)

Кроме названия радиостанции, некоторые радиостанции в диапазоне FM также предоставляют информацию о типе программы. Автомагнитола поддерживает прием и воспроизведение этой информации.

Примеры жанров:

CULTURE (КУЛЬТУРА), TRAVEL (ПУТЕШЕСТВИЯ), JAZZ (ДЖАЗ), SPORT (СПОРТ), NEWS (НОВОСТИ), POP (ПОП-МУЗЫКА), ROCK (РОК-МУЗЫКА), CLASSICS (КЛАССИЧЕСКАЯ МУЗЫКА).

С помощью функции PTY можно непосредственно выбрать радиостанцию, передающую программы определенного типа.

Режим PTY-EON

При указании типа программы и запуске поиска вещающей радиостанции автомагнитола переключится с текущей радиостанции на радиостанцию с выбранным типом программы.

ПРИМЕЧАНИЕ

Если не найдено ни одной станции с выбранным типом программы, будет выдан звуковой сигнал, а на дисплее на короткое время появится надпись "NO PTY". Далее произойдет возврат к радиостанции, которая прослушивалась ранее.

ПРИМЕЧАНИЕ

Если через определенное время принимаемая радиостанция или другая станция радиотрансляционной сети начнет вещание данного типа программы, автомагнитола автоматически переключается с текущей радиостанции или из режима кассеты/режима многодискового проигрывателя компакт-дисков на радиостанцию с выбранным типом программы.

Включение/выключение функции PTY

⇨ Нажимайте кнопку **TR (PTY)** (13) до появления или исчезновения надписи "PTY" на дисплее.

При включении функцииPTY на дисплее на короткое время появляется последний выбранный тип программы.

Выбор типа программы и начало поиска вещающей радиостанции:

⇨ Нажмите кнопку << или >> (8).

На дисплее высветится текущий установленный жанр.

⇨ Если нужно выбрать другой тип программы, следует нажать левую (<<) или правую (>>) кнопку (8) во время индикации дисплея.

Или

⇨ нажмите одну из кнопок **1 - 5**(12) для выбора типа программы, который был сохранен под этой кнопкой.

Выбранный тип программы на несколько секунд появится на дисплее.

⇨ Для начала поиска вещающей радиостанции нажмите кнопку **▼** или **▲** (8).

Автомобильная магнитола настроится на частоту первой найденной радиостанции в соответствии с выбранным типом программы.

Сохранение типа программы под кнопкой радиостанции:

⇨ Выберите тип программы путем нажатия кнопки << или >> (8).

⇨ Удерживайте нажатой кнопку **1 - 5** (12), соответствующую требуемой станции, более двух секунд.

Тип программы будет сохранен под выбранной кнопкой **1 - 5** (12).

Выбор языкаPTY

Можно выбрать язык, на котором будет отображаться тип программы.

⇨ Нажмите кнопку **MENU** (11).

⇨ Нажимайте кнопку **▼** или **▲** (8) до появления на дисплее надписи "PTY LANG".

⇨ Для выбора языка – немецкого, английского или французского – нажимайте кнопки << или >> (8).

При появлении требуемого языка на дисплее

⇨ дважды нажмите кнопку **MENU** (11).

Оптимизация радиоприема

Устройство ослабления высоких частот при наличии радиопомех (NICUT)

Функция NICUT улучшает радиоприем в случае его плохого качества (только в диапазоне FM). При наличии помех производится автоматическое ослабление высоких частот, что приводит к снижению уровня помех.

Включение/выключение функции NICUT.

⇨ Нажмите кнопку **MENU** (11).

⇨ Нажимайте кнопку **▼** или **▲** (8) до тех пор, пока на дисплее не появится надпись "NICUT".

⇨ Для настройки функции NICUT нажмите кнопку << или >> (8).

Надпись "NICUT 0" означает, что функция ослабления высоких частот деактивирована; при установке "NICUT 1" выполняется автоматическое ослабление высоких частот и снижение уровня помех.

По окончании настройки

⇨ нажмите кнопку **MENU** (11).

Просмотр бегущего текста

Некоторые радиостанции используют сигнал RDS для транслирования рекламы или другой информации вместо названия радиостанции. Эта информация отображается на дисплее в виде текста.

Отображение этого текста на дисплее можно отключить.

⇨ Нажимайте кнопку **RDS** (3) до тех пор, пока на дисплее не появится надпись "NAME FIX".

Для отмены запрета отображения бегущего текста

- ⇨ держите кнопку **RDS** (3) нажатой до тех пор, пока на дисплее не появится надпись "NAME VAR".

ПРИЕМ ИНФОРМАЦИИ О ПОЛОЖЕНИИ НА ДОРОГАХ

На данной автомагнитоле установлен приемник RDS-EON. EON – это сокращение для Enhanced Other Network (расширенный сетевой прием).

Во время транслирования дорожного сообщения автомагнитола автоматически переключается с радиостанции, которая не предоставляет информацию о положении на дорогах, на станцию внутри той же радиотрансляционной сети, которая предоставляет такую информацию.

После завершения приема дорожного сообщения происходит возврат к трансляции программы, которая прослушивалась до поступления сообщения.

Включение/выключение функции "Приоритет информации о положении на дорогах"

- ⇨ Нажмите кнопку **TR (PTY)** (13).

При активации функции приоритета информации о положении на дорогах на дисплее загорается индикатор "TRAFFIC".

ПРИМЕЧАНИЕ

В следующих случаях появляется предупреждающий звуковой сигнал:

- автомобиль покинул область приема радиостанции, передающей информацию о положении на дорогах;
- при прослушивании кассеты или компакт-диска автомобиль покинул область приема заданной радиостанции, передающей информацию о положении на дорогах, а при автоматическом поиске обнаружить другую такую радиостанцию не удалось;
- при переходе от радиостанции, передающей информацию о положении на дорогах, к радиостанции, не транслирующей дорожную информацию.

При появлении предупреждающего звукового сигнала можно отключить функцию приоритета информации о положении на дорогах или настроиться на другую станцию, передающую информацию о положении на дорогах.

Установка громкости при передаче дорожных сообщений

- ⇨ Нажмите кнопку **MENU** (11).
- ⇨ Нажимайте кнопку **▼** или **▲** (8) до тех пор, пока на дисплее не появится надпись "TAVOLUME".
- ⇨ Выберите громкость звука путем нажатия кнопки **<<** или **>>** (8).

При нажатии этих кнопок соответствующим образом изменяется текущая громкость воспроизведения, что упрощает процесс выбора уровня громкости.

По окончании настройки

- ⇨ дважды нажмите кнопку **MENU** (11).

ПРИМЕЧАНИЕ

Путем регулировки уровня громкости (1) можно установить громкость воспроизведения дорожного сообщения.

РЕЖИМ ВОСПРОИЗВЕДЕНИЯ С КАССЕТЫ

Воспроизведение кассеты

Если кассета еще не вставлена в автомагнитола:

- ⇨ Вставьте кассету в отделение для кассет (5) открытым краем вправо.

Проигрывается та сторона кассеты, которая расположена сверху.

Если кассета уже вставлена в автомагнитола:

- ⇨ Нажимайте кнопку **SRC** (7) до тех пор, пока на дисплее не появится надпись "CASSETTE".

Кассета воспроизводится в том направлении, в котором проигрывалась в последний раз.

Извлечение кассеты

- ⇨ Нажмите кнопку **▲** (4).

Кассета будет извлечена.

- ⇨ Выньте кассету.

Смена стороны пленки

Для выбора стороны пленки TAPE1 или TAPE2

- ⇨ нажмите кнопку **◀ ▶** (6).

ПРИМЕЧАНИЕ

Автоматическая смена стороны кассеты происходит также с окончанием пленки в кассете (авторевверс).

Пропуск дорожек (S-CPS)

Для перехода к воспроизведению какой-либо следующей дорожки:

- ⇨ Нажмите кнопку **▲** (8) один или несколько раз.

На дисплее появится надпись "CPS FF" и количество дорожек, которые будут пропущены. Пленка будет перемотана к началу следующей или другой выбранной дорожки в направлении вперед.

Для воспроизведения какой-либо предыдущей дорожки:

- ⇨ Нажмите кнопку **▼** (8) один или несколько раз.

На дисплее появится надпись "CPS FF" и количество дорожек, которые будут пропущены. Пленка будет перемотана к началу текущей дорожки или какой-либо другой предыдущей дорожки.

Отмена S-CPS

Для отмены функции поиска дорожки:

- ⇨ Нажмите кнопку S-CPS (8) (в случае поиска в обратном направлении), кнопку **◀ ▶** (6) или одну из кнопок **<< / >>** (8).

Быстрая перемотка пленки

Быстрая перемотка пленки вперед:

- ⇨ Нажмите кнопку **>>** (8).

На дисплее появится надпись "FORWARD".

Быстрая перемотка пленки назад

- ⇨ Нажмите кнопку **<<** (8).

На дисплее появится надпись "REWIND".

Остановка перемотки пленки

- ⇨ Нажмите одну из кнопок **<< / >>** (8) или кнопки **▼ / ▲** (8).

Воспроизведение будет продолжено.

ПРИМЕЧАНИЕ

Во время перемотки пленки можно слушать радиостанцию, сигнал которой воспроизводился в последний раз.

Эта функция доступна только при активной функции "радиомонитор".

Повторное воспроизведение дорожек

- ⇨ Нажмите кнопку **3 RPT** (12).

На дисплее на несколько секунд появится надпись "RPT TRCK", и загорится индикатор RPT. По окончании дорожки пленка будет перемотана к началу этой дорожки, и начнется ее повторное воспроизведение.

Для остановки повторного воспроизведения дорожки:

- ⇨ Снова нажмите кнопку **3 RPT** (12).

Будет продолжено нормальное воспроизведение дорожек. На дисплее на несколько секунд появится надпись "RPT OFF", и индикатор RPT погаснет.

Сканирование всех дорожек кассеты (SCAN)

Имеется возможность прослушивания начальных фрагментов всех дорожек кассеты (сканирование).

⇨ Нажмите кнопку **SCAN** (15).

На дисплее появится надпись "CAS SCAN". Начнется воспроизведение начальных фрагментов дорожек на кассете в порядке их следования.

Для остановки сканирования

⇨ снова нажмите кнопку **SCAN** (15).

Начнется обычное воспроизведение сканируемой дорожки.

ПРИМЕЧАНИЕ

- Имеется возможность установки времени сканирования. Для получения дополнительной информации см. пункт "Установка времени сканирования" в разделе "Режим приема радиопередач".
- Для использования функций S-CPS, RPT и SCAN между дорожками на кассете должна быть пауза минимум три секунды.

Временная остановка воспроизведения

Воспроизведение кассеты можно приостановить.

⇨ Для этого нажмите кнопку **2** (12).

Воспроизведение будет приостановлено, а на дисплее появится надпись "PAUSE".

Для возобновления воспроизведения:

⇨ Снова нажмите кнопку **2** (12).

Включение/выключение радиомонитора

ПРИМЕЧАНИЕ

Включение/выключение функции "радиомонитор" возможно только во время воспроизведения кассеты.

⇨ Нажмите кнопку **MENU** (11).

⇨ Нажимайте кнопку **▼** или **▲** (8) до появления на дисплее надписи "RM OFF" или "RM ON".

⇨ Для включения/выключения радиомонитора нажмите кнопку **<<** или **>>** (8).

По окончании настройки

⇨ нажмите кнопку **MENU** (11).

Пропуск пауз на магнитной пленке (blankskip)

Можно автоматически пропускать паузы на магнитной пленки продолжительностью более 10 секунд. Для этого необходимо активировать функцию пропуска пауз на магнитной пленке.

ПРИМЕЧАНИЕ

Включение/выключение функции пропуска пауз на магнитной пленке возможно только во время воспроизведения кассеты.

Включение/выключение функции пропуска пауз на магнитной пленке

- ⇨ Нажмите кнопку **MENU** (11).
- ⇨ Нажимайте кнопку **▼** или **▲** (8) до появления на дисплее надписи "BLK SKIP".

Для включения/выключения функции пропуска пауз на магнитной пленке:

- ⇨ Нажмите кнопку << или >> (8).

По окончании настройки

- ⇨ дважды нажмите кнопку **MENU** (11).

Выбор типа пленки

Для воспроизведения кассеты с пленкой типа "metal" или "CrO₂" необходимо включить режим воспроизведения пленки "MTL ON".

Для выбора типа пленки:

- Нажмите кнопку **1 MTL** (12).

На дисплее на несколько секунд появится надпись "MTL ON" или "MTLOFF". При выбранном режиме воспроизведения пленки MTL на дисплее загорается индикатор "MTL".

Система шумопонижения ¹⁾ Dolby B

Для воспроизведения кассет, записанных в системе Dolby B, в автомагнитоле следует включить функцию шумопонижения Dolby.

- ⇨ Нажмите кнопку **5**  (12).

При активированной функции Dolby на дисплее горит индикатор .

РЕЖИМ МНОГОДИСКОВОГО ПРОИГРЫВАТЕЛЯ КОМПАКТ-ДИСКОВ**Загрузка компакт-диска**

Многодисковый CD-проигрыватель вмещает пять компакт-дисков диаметром 12 см.

- ⇨ Осторожно вставляйте компакт-диск в отделение для компакт-дисков (16) этикеткой вверх до тех пор, пока не почувствуете небольшое сопротивление.

¹⁾ Система шумопонижения автомагнитолы имеет лицензию Dolby Laboratories. Слово "Dolby" и знак "двойное D" – это товарные знаки Dolby Laboratories.

Компакт-диск автоматически загрузится в накопитель. Вставлять компакт-диски можно даже при выключенной автомагнитоле. После загрузки компакт-диска автомагнитола снова выключится.

Извлечение компакт-диска

- ⇨ Нажмите и удерживайте кнопку (17) отделения, содержащего требуемый компакт-диск, пока этот компакт-диск не будет извлечен.

Если после извлечения компакт-диск остается в отделении в течение 10 секунд, он автоматически загрузится обратно. Извлекать компакт-диски можно даже при выключенной автомагнитоле. После извлечения компакт-диска автомагнитола снова выключится.

ПРИМЕЧАНИЕ

Не применяйте усилие при загрузке/извлечении компакт-дисков. Не препятствуйте и не содействуйте устройству при загрузке или извлечении компакт-диска.

Переход в режим многодискового проигрывателя компакт-дисков

- ⇨ Нажимайте кнопку SRC (7) до тех пор, пока на дисплее не появится надпись "CHANGER".

Начнется воспроизведение первого компакт-диска, который будет обнаружен многодисковым проигрывателем.

Выбор компакт-дисков

Для перехода от одного компакт-диска к другому:

- ⇨ Нажмите кнопку ∇ или \blacktriangle (8) один или несколько раз

или

- ⇨ Однократно нажмите и отпустите кнопку отделения для компакт-дисков (17), в котором находится требуемый компакт-диск.

Выбор дорожек

Для перехода от одной дорожки к другой (на данном компакт-диске):

- ⇨ Нажмите кнопку << или >> (8) один или несколько раз.

Быстрый выбор дорожки

Для быстрого перехода к какой-либо следующей или предыдущей дорожке:

- ⇨ Удерживайте нажатой одну из кнопок ∇ / \blacktriangle (8) до перехода к дорожке, расположенной до или после текущей дорожки.

Быстрая прокрутка с прослушиванием

Для быстрого поиска дорожки в направлении вперед или назад:

- ⇨ Удерживайте нажатой одну из кнопок << / >> (8) до начала быстрого поиска дорожки в направлении вперед или назад.

Повторное воспроизведение дорожек или компакт-дисков (REPEAT)

Для повторного воспроизведения текущей дорожки

- ⇨ кратковременно нажмите кнопку 3 RPT (12).

На дисплее на несколько секунд появится надпись "RPT TRCK", и загорится индикатор RPT.

Для повторного воспроизведения компакт-диска

- ⇨ снова нажмите кнопку 3 RPT (12).

На дисплее на несколько секунд появится надпись "RPT DISC", и загорится индикатор RPT.

Отмена повторного воспроизведения

Для прекращения повторного воспроизведения текущей дорожки или компакт-диска

- ⇨ Нажимайте кнопку 3 RPT (12) до тех пор, пока на дисплее на несколько секунд не появится надпись "RPT OFF", а индикатор RPT не погаснет.

Воспроизведение в произвольном порядке (MIX)

Для воспроизведения дорожек текущего компакт-диска в произвольном порядке:

- ⇨ Кратковременно нажмите кнопку 4 MIX (12).

На дисплее на несколько секунд появится надпись "MIX CD", и загорится индикатор MIX.

Для воспроизведения дорожек всех компакт-дисков в произвольном порядке

- ⇨ снова нажмите кнопку 4 MIX (12).

На дисплее на несколько секунд появится надпись "MIX ALL", и загорится индикатор MIX.

Прекращение воспроизведения дорожек в произвольном порядке:

- ⇨ Нажимайте кнопку **4 MIX** (12) до тех пор, пока на дисплее на несколько секунд не появится надпись "MIX OFF", а индикатор MIX не погаснет.

Сканирование всех дорожек на всех компакт-дисках (SCAN)

Для воспроизведения начальных фрагментов дорожек на всех компакт-дисках в порядке их следования:

- ⇨ Нажмите кнопку **SCAN** (15).

На дисплее появится надпись "SCAN".

Остановка сканирования

Для остановки сканирования:

- ⇨ Нажмите кнопку **SCAN** (15).

Начнется обычное воспроизведение сканируемой дорожки.

ПРИМЕЧАНИЕ

Имеется возможность установки времени сканирования. Для получения дополнительной информации см. пункт "Установка времени сканирования" в разделе "Режим приема радиопередач".

Временная остановка воспроизведения (PAUSE)

- ⇨ Нажмите кнопку **2** (12).

На дисплее появится надпись "PAUSE".

Отмена паузы

- ⇨ В режиме паузы нажмите кнопку **2** (12).

Воспроизведение будет продолжено.

Изменение режима отображения

Доступны следующие режимы отображения: номер дорожки/номер компакт-диска или номер дорожки/время воспроизведения.

- ⇨ Нажмите кнопку **MENU** (11).

- ⇨ Нажимайте кнопку **▼** или **▲** (8) до появления на дисплее надписи "CDC DISP".

- ⇨ Нажмите кнопку **<<** или **>>** (8).

На дисплее отображается текущий режим: "TIME" – номер дорожки и время воспроизведения, "CD NO" – номер компакт-диска и номер дорожки.

- ⇨ Для выбора требуемой настройки нажмите кнопку **<<** или **>>** (8).

По окончании настройки

- ⇨ дважды нажмите кнопку **MENU** (11).

СЪЕМНАЯ ПАНЕЛЬ УПРАВЛЕНИЯ**Защита от кражи**

Для защиты от хищения автомагнитола оборудована съемной панелью управления. Без этой панели управления автомобильный радиоприемник не представляет никакой ценности.

Во избежание хищения автомагнитолы забирайте панель управления с собой каждый раз при выходе из автомобиля. Не оставляйте панель управления в автомобиле даже в самых потайных местах.

Панель управления имеет эргономичный дизайн, облегчающий пользование магнитолой.

ПРИМЕЧАНИЕ

- Не оставляйте панель управления под прямым солнечным светом или рядом с другими источниками тепла.
- Не прикасайтесь к внутренним деталям панели управления. При необходимости очищайте контакты безворсовой ветошью, смоченной в спирте.

Снятие панели управления

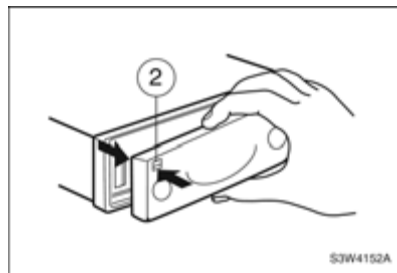

⇨ Нажмите кнопку **2**.

Откроется фиксатор панели управления.

⇨ Сначала потяните панель управления на себя, а затем слегка влево.

- После снятия панели управления автомагнитола выключается.
- Все текущие настройки при этом сохраняются.
- Вставленная в автомагнитола кассета остается внутри.

Установка панели управления

⇨ Панель управления вставляется в направлении слева направо.

⇨ После вставки панели управления в предназначенное для нее место надавите на левый край панели управления до щелчка, означающего, что панель установлена.

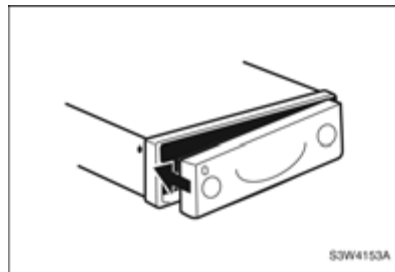

ПРИМЕЧАНИЕ

При установке панели не давите на дисплей!

Если при снятии панели управления магнитола была включена, то при установке панели магнитола автоматически начнет работу в соответствии с последними параметрами установки (радио, кассета, многодисковый проигрыватель компакт-дисков).

РЕКОМЕНДАЦИИ ПО УХОДУ И ЧИСТКЕ

При уходе за устройством и его чистке соблюдайте следующие правила.

Никогда не оставляйте аудиокассеты в следующих местах:

- На верхней части панели управления.
- В местах, подверженных прямому солнечному свету или нагреванию.
- Рядом с громкоговорителями или источниками сильных магнитных волн.

Чистка аудиоголовки:

- Для сохранения хорошего качества звука при прослушивании кассет необходимо регулярно чистить аудиоголовку.
- При использовании чистящей кассеты вначале ознакомьтесь с инструкцией к этой кассете.

ПРИМЕЧАНИЕ

Слишком частое применение чистящей кассеты может привести к повреждению аудиоголовки.

Чистка автомагнитолы

- Пыль с передней стороны прибора следует вытирать сухой чистой тканью. Перед чисткой автомагнитолу следует выключить.
- При чистке никогда не используйте скипидар, заменители скипидара (растворители) или спирт. Эти жидкости могут повредить пластмассу и привести к стиранию надписей с кнопок.

Правила обращения с компакт-дисками

Не прикасайтесь к рабочей поверхности компакт-диска. Держите компакт-диск только за центр и край.

После прослушивания убирайте компакт-диски в футляры.

Не оставляйте компакт-диски под прямым солнечным светом или рядом с другими источниками тепла.

ПРИМЕЧАНИЕ
<ul style="list-style-type: none">• Не вскрывайте корпус автомагнитолы.• Следите за тем, чтобы на аудиосистему или внутрь нее не попадала жидкость.

ТЕХНИЧЕСКИЕ ХАРАКТЕРИСТИКИ (ВЫБОРОЧНО)

Электропитание	Постоянный ток 14,4 В		
Сопrotивление динамиков	4 – 8 Ом (4 динамика)		
Выходная мощность	Синусоидальный сигнал 4 x 20 Вт согласно DIN 45 324 при 14,4 В / максимальная мощность 4 x 40 Вт		
ХАРАКТЕРИСТИКИ РАДИО		МНОГОДИСКОВЫЙ ПРОИГРЫВАТЕЛЬ КОМПАКТ-ДИСКОВ	
Диапазон частот	FM: 87,5 – 108,0 МГц	Тип и модель	Цифровая аудиосистема воспроизведения компакт-дисков
	MW: 531 – 1602 МГц		
	LW: 153 – 279 КГц	Формат компакт-дисков	Компакт-диск диаметром 12 см
Входная чувствительность	AM: 27 дБ/мкВ при отношении "сигнал/шум" 20 дБ	Амплитудно-частотная характеристика	20 – 20 000 Гц
	FM: 5 дБ/мкВ при отношении "сигнал/шум" 26 дБ	Коэффициент искажений	< 0.1 %
	LW: 30 дБ/мкВ при отношении "сигнал/шум" 20 дБ	Динамический диапазон	> 80 дБ
Отношение "сигнал/шум"	FM/AM: 55 дБ	Отношение "сигнал/шум"	> 80 дБ
Разделение стереоканалов	26 дБ	Разделение каналов	> 70 дБ

КАССЕТНЫЙ МАГНИТОФОН	
Скорость ленты	4,76 см/сек.
Искажения и пульсации	< 0.35 %
Отношение "сигнал/шум"	> 50 дБ с системой Dolby
Проникновение стереоканалов	> 40 дБ
Амплитудно-частотная характеристика	30 – 12 000 Гц

АВТОМАГНИТОЛА RDS С ПРОИГРЫВАТЕЛЕМ КОМПАКТ-ДИСКОВ

Перед использованием автомагнитолы впервые внимательно ознакомьтесь с данной инструкцией по эксплуатации.

⚠ ПРЕДУПРЕЖДЕНИЕ

Безопасность на дороге имеет абсолютный приоритет. Автомобильный радиоприемник рекомендуется включать только в том случае, если это позволяют дорожные условия.

Прежде чем пользоваться автомагнитолой во время движения, следует ознакомиться с этим устройством.

Во время движения водитель должен создать в салоне такие условия, чтобы можно было своевременно услышать сирену милицейской, пожарной машин, а также машины скорой помощи. Для этого необходимо обеспечить соответствующий уровень громкости.

⚠ ПРЕДУПРЕЖДЕНИЕ

При запуске двигателя от дополнительных источников питания возможно повреждение аудиосистемы. В таких случаях аудиосистема должна быть выключена.

ОРГАНЫ УПРАВЛЕНИЯ

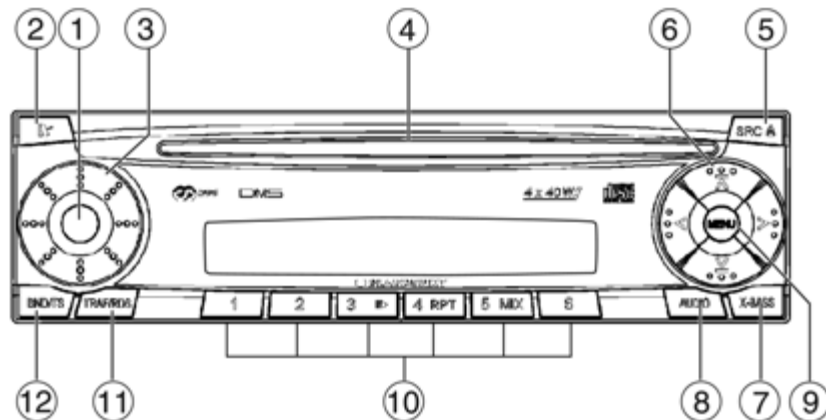

1. ВКЛ./ВЫКЛ./Выкл. звука
2. Кнопка для снятия панели управления
3. Регулировка уровня громкости
4. Слот для компакт-диска
5. Кнопка SRC/Eject: Кратковременное нажатие – переключение аудиоисточников (CD/MP3*, CD-чейнджера (если он подключен)), длительное нажатие – извлечение компакт-диска.
6. Кнопки-стрелки
7. X-Bass, регулировка уровня X-Bass
8. Кнопка AUDIO, используется для регулировки низких, высоких частот, стереобаланса и баланса "фронт-тыл".
9. Кнопка MENU:
 - Кратковременное нажатие: переход к меню настроек.
 - Длительное нажатие: запуск функции сканирования.
10. Кнопки 1-6
11. Кнопка TRAF-RDS:
 - Кратковременное нажатие: включение/выключение функции вывода информации о положении на дорогах.
 - Длительное нажатие: включение/выключение функции RDS.

12. Кнопка BND-TS:

- Кратковременное нажатие: выбор банков памяти FM-, MW- и LW-диапазонов.
- Длительное нажатие: запуск функции Travelstore.

СЪЕМНАЯ ПАНЕЛЬ УПРАВЛЕНИЯ (ПАНЕЛЬ FLIPRELEASE)

Защита от кражи

Автомобиль оснащена съемной панелью управления (передней панелью) в качестве меры предотвращения кражи аппарата. Без передней панели магнитола не представляет ценности для воров. Чтобы защитить автомобиль от кражи, снимайте переднюю панель при каждом покидании автомобиля. Не оставляйте ее в салоне, даже в укромном месте.

Панель управления имеет эргономичный дизайн, облегчающий пользование магнитолой.

ПРИМЕЧАНИЕ

- Не допускайте падения панели управления.
- Не допускайте попадания на панель управления прямых солнечных лучей или воздействия других источников тепла.
- Избегайте прикосновения пальцев к электрическим контактам панели. При необходимости очищайте контакты безворсовой ветошью, смоченной в спирте.

Снятие панели управления

⇨ Нажмите кнопку 2.

Передняя панель выдвигается вперед.

⇨ Удерживая панель за правую сторону, извлеките ее из крепления.

ПРИМЕЧАНИЕ

- При снятии панели управления магнитола выключается.
- Все текущие настройки при этом сохраняются.
- Компакт-диск, имеющийся в магнитоле, остается на месте.

Установка панели управления

- ⇨ Возьмите панель управления и удерживайте примерно под прямым углом к магнитоле.
- ⇨ Вставьте панель в направляющие гнезда магнитолы слева и справа в нижней части крепежного кронштейна. Аккуратно прижмите панель к магнитоле до защелкивания.

ПРИМЕЧАНИЕ

При установке панели не давите на дисплей! Если при снятии панели магнитола была включена, то после установки она включится автоматически с последними установленными настройками (т.е. будет работать радиоприемник, проигрыватель CD/MP3*, CD-чейнджер или AUX).

ВКЛЮЧЕНИЕ И ВЫКЛЮЧЕНИЕ АВТОМАГНИТОЛЫ

Существует несколько способов включения и выключения магнитолы.

Включение/выключение посредством замка зажигания:

Если магнитола правильно подключена к системе зажигания автомобиля и не была выключена кнопкой 1, то она будет автоматически включаться и выключаться вместе с зажиганием.

Включение/выключение со съемной панели управления:

- ⇨ Снимите панель управления нажатием кнопки 2.
Магнитола выключается.
- ⇨ Установите панель управления на место.
Магнитола включается. Начинает работать последняя из использованных функций (радиоприемник, проигрыватель CD/MP3*, CD-чейнджер или AUX).

Включение/выключение при помощи кнопки 1

- ⇨ Для включения магнитолы нажмите кнопку 1.
- ⇨ Для выключения магнитолы нажмите кнопку 1 и удерживайте ее дольше двух секунд.
Магнитола выключается.

ПРИМЕЧАНИЕ

В целях предотвращения разрядки аккумулятора батареи автомобиля магнитола автоматически выключается через час после выключения зажигания.

Включение путем установки компакт-диска

Когда магнитола выключена и в ней отсутствует компакт-диск,

- ⇨ аккуратно вставьте диск маркированной стороной сверху в проем магнитолы до легкого сопротивления. Привод автоматически подхватит и установит диск. Запрещается удерживать диск или препятствовать другим способом его загрузке в привод!

Магнитола включится и начнет воспроизведение компакт-диска.

ПРИМЕЧАНИЕ

Если зажигание автомобиля было выключено до загрузки компакт-диска, то для его воспроизведения необходимо сначала включить магнитолау кнопкой 1.

РЕГУЛИРОВКА ГРОМКОСТИ ЗВУКА

Защита от кражи

Громкость регулируется в пределах от 0 (выкл.) до 41 (максимальная громкость).

Для увеличения громкости

- ⇨ поверните регулятор 3 по часовой стрелке.

Для уменьшения громкости

- ⇨ поверните регулятор 3 против часовой стрелки.

Установка уровня громкости для включения магнитолы

Можно настроить уровень громкости, который будет установлен при включении магнитолы.

- ⇨ Нажмите кнопку 9 **MENU**.
- ⇨ Нажимайте верхнюю или нижнюю кнопку 6 до появления на дисплее сообщения "ON VOLUME".
- ⇨ Установите нужный уровень громкости для включения магнитолы кнопками 6.

Для облегчения настройки громкость звука меняется одновременно с нажатием кнопок регулировки. Если устанавливается настройка "LAST VOL", то при включении магнитолы будет использован уровень громкости, который был установлен при ее выключении.

После завершения настройки

- ⇨ дважды нажмите кнопку 9 **MENU**.

БЫСТРОЕ УМЕНЬШЕНИЕ ГРОМКОСТИ ЗВУКА (MUTE)

Магнитола имеет функцию мгновенного уменьшения громкости звука до уровня, установленного пользователем.

- ⇨ **Кратковременно** нажмите кнопку 1.

На дисплее появляется надпись "MUTE".

Для возврата к предыдущей настройке громкости

- ⇨ снова **кратковременно** нажмите кнопку 1.

Установка уровня громкости для функции MUTE

- ⇨ Пользователь имеет возможность устанавливать уровень громкости для функции мгновенного понижения громкости.
- ⇨ Нажмите кнопку 9 **MENU**.
- ⇨ Нажимайте кнопку 6 вверх или вниз до появления на дисплее сообщения "MUTE LVL".
- ⇨ Установите нужный уровень громкости для функции MUTE кнопками 6.

После завершения настройки

- ⇨ дважды нажмите кнопку 9 **MENU**.

ВКЛЮЧЕНИЕ/ВЫКЛЮЧЕНИЕ ТОНА ПОДТВЕРЖДЕНИЯ

Магнитола может издавать подтверждающий звуковой сигнал при выполнении некоторых функций в случае, если кнопка вызова функции удерживается нажатой дольше двух секунд – например, при назначении радиостанций кнопкам быстрого вызова. Тон подтверждения можно отключить.

- ⇨ Нажмите кнопку 9 **MENU**.

- ⇨ Нажимайте кнопку 6 до появления на дисплее сообщения "BEEP ON" или "BEEP OFF".

- ⇨ Включите или выключите тон подтверждения левой или правой кнопкой 6. "OFF" = тон подтверждения выключен, "ON" = тон подтверждения включен. После завершения настройки

- ⇨ дважды нажмите кнопку 9 **MENU**.

РЕЖИМ ПРИЕМА РАДИОПЕРЕДАЧ

Автомагнитола оснащена радиоприемником с функцией RDS. Многие из FM-радиостанций передают сигнал, который содержит не только звуковую программу, но и дополнительную информацию, например название станции и тип программы (PTY). Название радиостанции появляется на дисплее сразу же после настройки тюнера на нее.

НАСТРОЙКА ПАРАМЕТРОВ ТЮНЕРА

Переключение в режим радиоприемника

Если магнитола находится в режиме проигрывателя CD/MP3*, CD-чейнджера или AUX,

⇨ нажмите кнопку 12 **BND•TS**

или

⇨ нажимайте кнопку 5 **SRC** несколько раз до появления на дисплее названия банка памяти (например, "FM1").

Функции RDS

Удобные RDS-функции AF (альтернативная частота) и REGIONAL расширяют возможности радиоприемника.

- Функция AF: Если включен режим RDS, радиоприемник автоматически настраивается на частоту, обеспечивающую самый качественный прием текущей радиостанции.
- Функция REGIONAL: Иногда некоторые радиостанции передают программу, которая в разных регионах имеет разное содержание. Если пользователь не хочет, чтобы радиоприемник переключался на альтернативные частоты, передающие разные программы на одной частоте, он может включить функцию REG.

ПРИМЕЧАНИЕ

- Функция REGIONAL включается и выключается через отдельное меню.

ВКЛЮЧЕНИЕ И ВЫКЛЮЧЕНИЕ ФУНКЦИИ RDS

Если необходима функция RDS (режимы AF и REGIONAL),

⇨ нажмите и удерживайте кнопку 11 **TRAF•RDS** дольше двух секунд.

Функция RDS включена, когда на дисплее высвечивается значок "RDS".

ВКЛЮЧЕНИЕ И ВЫКЛЮЧЕНИЕ РЕЖИМА REGIONAL

⇨ Нажмите кнопку 9 **MENU**.

⇨ Нажимайте верхнюю или нижнюю кнопку 6 до появления на дисплее сообщения "REG". Рядом с надписью "REG" будет отображаться "OFF" или "ON".

⇨ Для включения или выключения режима REGIONAL нажмите левую или правую кнопку 4.

⇨ Нажмите кнопку 9 **MENU**.

ВЫБОР ДИАПАЗОНА ВОЛН / БАНКА ПАМЯТИ

Радиоприемник можно использовать для приема программ на частотах диапазона FM, а также в AM-диапазонах волн MW (CB) и MW (DB). Для диапазона FM доступны три банка памяти (FM1, FM2 и FMT), а для диапазонов MW и LW – по одному банку. В каждом банке памяти можно сохранить шесть радиостанций.

Для переключения между банками памяти диапазона FM (FM1, FM2 и FMT) и диапазонов MW и LW

⇨ кратковременно нажмите кнопку 12 **BND•TS**.

НАСТРОЙКА НА РАДИОСТАНЦИЮ

Существует несколько способов настройки на радиостанцию.

Автоматический поиск радиостанций

⇨ Нажмите верхнюю или нижнюю кнопку 6.

Радиоприемник настраивается на ближайшую станцию с хорошим приемом.

Ручной поиск радиостанций

Имеется также возможность ручной настройки на радиостанции.

ПРИМЕЧАНИЕ

- Ручная настройка работает только при отключенной функции RDS.

⇨ Нажмите левую или правую кнопку 6.
Переход между радиостанциями (только в диапазоне FM)

Настройка чувствительности для поиска радиостанций

Данная функция устанавливает, должен ли радиоприемник искать станции только с хорошим приемом, или также разрешается принимать станции с менее качественным приемом.

- ⇨ Нажмите кнопку 9 **MENU**.
- ⇨ Нажимайте верхнюю или нижнюю кнопку 6 до появления на дисплее сообщения "SENS" вместе с установленным значением чувствительности.

Сообщение "SENS HI6" означает, что установлена максимальная чувствительность. Сообщение "SENS LO1" означает, что установлена минимальная чувствительность.

- ⇨ Выберите нужный уровень чувствительности левой или правой кнопкой 6.

После завершения настройки

- ⇨ нажмите кнопку 7 **MENU**.

ПРИМЕЧАНИЕ

- Уровень чувствительности можно устанавливать отдельно для каждого диапазона волн: FM, MW и LW.

СОХРАНЕНИЕ РАДИОСТАНЦИЙ В ПАМЯТИ

Ручное сохранение

- ⇨ Выберите нужный банк памяти (FM1, FM2, FMT) или нужный диапазон волн (MW или LW).
- ⇨ Настройтесь на станцию, которую желаете сохранить в памяти.
- ⇨ Нажмите и удерживайте дольше двух секунд одну из кнопок (10) **1 - 6**, чтобы назначить быстрый вызов станции данной кнопке.

Автоматическое сохранение

(Travelstore)

Можно использовать функцию автоматического сохранения в памяти шести радиостанций, которые наиболее качественно принимаются в данном месте (только для диапазона FM). Эти станции сохраняются в банке памяти FMT.

ПРИМЕЧАНИЕ

Все станции, уже имеющиеся в данном банке памяти, во время процедуры удаляются.

- ⇨ Нажмите и удерживайте кнопку 12 **BND•TS** дольше двух секунд. Запускается процедура поиска и сохранения радиостанций. На дисплее появляется надпись "FM TSTORE". По завершении процесса радиоприемник переходит к трансляции станции, сохраненной в ячейке 1 банка памяти FMT.

Прослушивание сохраненных радиостанций

- ⇨ Выберите банк памяти или диапазон волн.
- ⇨ Нажмите кнопку 10 **1 - 6**, на которой записана станция, которую планируется слушать.

СКАНИРОВАНИЕ ПРИНИМАЕМЫХ РАДИОСТАНЦИЙ

(SCAN)

В радиоприемнике предусмотрена функция сканирования, позволяющая одновременно прослушивать все принимаемые станции. Время сканирования (прослушивания) можно устанавливать посредством меню в пределах от 5 до 30 секунд (с шагом в 5 секунд).

Запуск сканирования

- ⇨ Нажмите и удерживайте кнопку 9 MENU нажатой более двух секунд.

Запускается процесс сканирования.

На дисплее на короткое время появляется надпись "SCAN", после чего будут последовательно появляться названия или частоты сканируемых радиостанций.

Выход из режима сканирования и продолжение прослушивания радиостанции

- ⇨ Нажмите кнопку 9 MENU.

Сканирование останавливается, и радиоприемник переходит к трансляции последней станции, на которую он настроился.

Установка времени сканирования

- ⇨ Нажмите кнопку 9 MENU.
- ⇨ Нажимайте верхнюю или нижнюю кнопку 6 до появления на дисплее сообщения "SCAN TIME".
- ⇨ Выберите нужное время сканирования (прослушивания) левой или правой кнопкой 6.

После завершения настройки

- ⇨ дважды нажмите кнопку 7 MENU.

ПРИМЕЧАНИЕ

- Установленное время сканирования также используется при проигрывании CD/ MP3* или CD-чейнджера.

ФУНКЦИЯ ПРОГРАММЕ TYPE (PTY)

Кроме трансляции названия радиостанции, некоторые FM-станции передают жанр программы, которую они транслируют. Данный радиоприемник способен принимать и отображать эту информацию.

Примеры жанров:

CULTURE (КУЛЬТУРА), TRAVEL (ПУТЕШЕСТВИЯ), JAZZ (ДЖАЗ), SPORT (СПОРТ), NEWS (НОВОСТИ), POP (ПОП-МУЗЫКА), ROCK (РОК-МУЗЫКА), CLASSICS (КЛАССИЧЕСКАЯ МУЗЫКА).

Функцию PTY можно использовать для выбора программ определенного жанра.

Режим PTY-EON

Если установлен желаемый жанр радиопрограмм и запущен процесс сканирования, радиоприемник перейдет от текущей радиостанции к станции, транслирующей программу в выбранном жанре.

ПРИМЕЧАНИЕ

- Если тюнер радиоприемника не может найти ни одной станции, удовлетворяющей выбранному жанру, на дисплее высвечивается сообщение "NO PTY". После этого приемник настраивается на последнюю из прослушиваемых станций.
- Если текущая станция или другая станция в радиосети начинает транслировать программу в выбранном жанре несколько позже, то сразу при начале приема такой программы приемник переключается на нее с прослушиваемой в тот момент станции либо с проигрывания диска CD/MP3* или CD-чейнджера.

Включение/выключение функции РТУ

- ⇨ Нажмите кнопку 9 **MENU**.
- ⇨ Нажимайте верхнюю или нижнюю кнопку 6 до появления на дисплее сообщения "PTY ON" или "PTY OFF".
- ⇨ Нажмите левую или правую кнопку 6 для включения (ON) или выключения (OFF) режима РТУ.
- ⇨ Нажмите кнопку 9 **MENU**.

Выбор языка для режима РТУ

Можно выбрать язык, на котором будут отображаться жанры радиопрограмм.

Доступны следующие языки: "DEUTSCH" (НЕМЕЦКИЙ), "ENGLISH" (АНГЛИЙСКИЙ) и "FRANCAIS" (ФРАНЦУЗСКИЙ).

- ⇨ Нажмите кнопку 9 **MENU**.
- ⇨ Нажимайте верхнюю или нижнюю кнопку 6 до появления на дисплее сообщения "PTY LANG".
- ⇨ Выберите нужный язык левой или правой кнопкой 6.

После завершения настройки

- ⇨ дважды нажмите кнопку 9 **MENU**.

Выбор жанра радиопрограмм и их поиск

- ⇨ Нажмите верхнюю или нижнюю кнопку 6.

На дисплее высветится текущий установленный жанр.

- ⇨ Если нужно выбрать другой жанр, следует нажать левую или правую кнопку 6 во время индикации дисплея.

На дисплее кратковременно высветится выбранный жанр.

- ⇨ Нажмите верхнюю или нижнюю кнопку 6 для начала поиска программ.

Радиоприемник перейдет к трансляции первой найденной станции в данном жанре.

ОПТИМИЗАЦИЯ ФУНКЦИИ РАДИОПРИЕМА HICUT

Функция HICUT улучшает радиоприем в случае его плохого качества (только в диапазоне FM). При наличии радиопомех их уровень автоматически понижается.

Включение/выключение функции HICUT

- ⇨ Нажмите кнопку 9 **MENU**.

- ⇨ Нажимайте верхнюю или нижнюю кнопку 6 до появления на дисплее сообщения "HICUT".

- ⇨ Отрегулируйте настройку HICUT при помощи левой и правой кнопок 6.

Надпись "HICUT 0" означает, что уровень помех не будет понижен автоматически. Надпись "HICUT 1" означает, что уровень помех будет понижаться автоматически.

- ⇨ Нажмите кнопку 9 **MENU**.

ИНФОРМАЦИЯ О СОСТОЯНИИ НА ДОРОГАХ

На данной автомагнитоле установлен приемник RDS-EON. EON – это сокращение для Enhanced Other Network (расширенный сетевой прием).

Во время трансляции дорожного сообщения (TA) автомагнитола автоматически переключается с радиостанции, которая не предоставляет информацию о положении на дорогах, на станцию внутри той же радиотрансляционной сети, которая предоставляет такую информацию. После воспроизведения дорожного сообщения магнитола переключается на программу, которую прослушивали до этого.

ВКЛЮЧЕНИЕ/ВЫКЛЮЧЕНИЕ ФУНКЦИИ "ПРИОРИТЕТ ИНФОРМАЦИИ О ПОЛОЖЕНИИ НА ДОРОГАХ"

- ⇨ Кратковременно нажмите кнопку 11 **TRAF•RDS**.

При активации функции приоритета информации о положении на дорогах на дисплее загорается индикатор с изображением автомобильной пробки.

ПРИМЕЧАНИЕ

В следующих случаях появляется предупреждающий звуковой сигнал:

- Автомобиль покинул область приема радиостанции, передающей информацию о положении на дорогах.
- Во время приема информации о положении на дорогах громкость была понижена до нуля, или во время прослушивания диска CD/MP3*, компакт-диска в CD-чейнджере или аудиисточника AUX автомобиль выехал за пределы доступного сигнала о положении на дорогах, а автоматический поиск не обнаружил другой станции трансляции такого сигнала.
- Пользователь перешел с радиостанции, передающей информацию о положении на дорогах, к радиостанции, не транслирующей такой информации.

При появлении предупреждающего звукового сигнала можно отключить функцию приоритета информации о положении на дорогах или настроиться на другую станцию, передающую такую информацию.

УСТАНОВКА УРОВНЯ ГРОМКОСТИ ДЛЯ ТРАНСЛЯЦИИ ИНФОРМАЦИИ О ПОЛОЖЕНИИ НА ДОРОГАХ

- ⇨ Нажмите кнопку 9 MENU.
- ⇨ Нажимайте верхнюю или нижнюю кнопку 6 до появления на дисплее сообщения "TA VOLUME".
- ⇨ Установите нужный уровень громкости при помощи левой и правой кнопок 6.

После завершения настройки

- ⇨ дважды нажмите кнопку 9 MENU.

ПРИМЕЧАНИЕ

- Громкость воспроизведения дорожного сообщения можно регулировать в течение трансляции этого сообщения при помощи регулятора 3.
- Возможна также регулировка распределения громкости для дорожных сообщений. Для получения дополнительной информации см. раздел "Звук".

РЕЖИМ ПРОИГРЫВАТЕЛЯ КОМПАКТ-ДИСКОВ

Магнитола воспроизводит компакт-диски типа CD, CD-R и CD-RW диаметром 8 и 12 см.

Опасность повреждения CD-привода!

Компакт-диски нестандартной формы не подходят для воспроизведения в данном аппарате. Фирма-производитель не несет ответственности за любые повреждения магнитолы, вызванные применением неподходящих дисков. Для обеспечения правильной работы магнитолы используйте

только диски с логотипом "compact disc". Возможны проблемы при попытке воспроизведения компакт-дисков, имеющих защиту от копирования.

Кроме обычных музыкальных компакт-дисков, магнитола может воспроизводить диски, содержащие MP3-файлы*. Для получения дополнительной информации см. раздел "Режим проигрывателя MP3*".

ПЕРЕХОД В РЕЖИМ ПРОИГРЫВАТЕЛЯ КОМПАКТ-ДИСКОВ

Если компакт-диск не загружен в магнитола,

- ⇨ осторожно вставьте его в проем для компакт-дисков этикеткой вверх до ощущения небольшого сопротивления.

Привод автоматически подхватит и установит диск.

Не препятствуйте и не содействуйте устройству при загрузке компакт-диска.

Начинается воспроизведение компакт-диска.

ПРИМЕЧАНИЕ

- Если зажигание автомобиля было выключено до загрузки компакт-диска, то для его воспроизведения необходимо сначала включить магнитола кнопкой 1. Если компакт-диск уже имеется в приводе,
- нажимайте кнопку SRC (5) до появления на дисплее надписи "CD".

Воспроизведение компакт-диска начнется с того момента, на котором оно было прервано.

ВЫБОР ДОРОЖЕК

- ⇨ Для выбора предыдущей или следующей дорожки нажмите соответственно левую или правую кнопку 6.

При однократном нажатии левой кнопки 6 начнется повторное воспроизведение с начала текущей дорожки.

Быстрый поиск дорожки

Для быстрого поиска дорожки вперед или назад

- ⇨ нажимайте и удерживайте верхнюю или нижнюю кнопку 6 до начала быстрого поиска.

Быстрая прокрутка с прослушиванием

Для быстрой прокрутки дорожки вперед или назад

- ⇨ нажимайте и удерживайте левую или правую кнопку 6 до начала прокрутки.

ВОСПРОИЗВЕДЕНИЕ В ПРОИЗВОЛЬНОМ ПОРЯДКЕ (MIX)

- ⇨ Нажмите кнопку 10 5 MIX.

На дисплее на короткое время появится надпись "MIX CD", и загорится индикатор MIX. Начнется воспроизведение произвольно выбранной дорожки.

Прекращение воспроизведения дорожек в произвольном порядке

- ⇨ Снова нажимайте кнопку 9 5 MIX.

На дисплее на короткое время появится надпись "MIX OFF", а индикатор MIX погаснет.

СКАНИРОВАНИЕ ДОРОЖЕК (SCAN)

Имеется возможность прослушивания начальных фрагментов всех дорожек компакт-диска (сканирование).

- ⇨ Нажмите и удерживайте кнопку 9 MENU нажатой более двух секунд.

Сканирование начнется со следующей дорожки.

ПРИМЕЧАНИЕ

- Имеется возможность установки времени сканирования. Для получения дополнительной информации см. пункт "Установка времени сканирования" в разделе "Режим приема радиопередач".

Остановка сканирования и продолжение прослушивания дорожки

⇨ Для остановки сканирования нажмите кнопку 9 **MENU**.

Начнется обычное воспроизведение сканируемой дорожки.

ПОВТОРНОЕ ВОСПРОИЗВЕДЕНИЕ ДОРОЖЕК (РЕПЕАТ)

Для повторного воспроизведения дорожки

⇨ нажмите кнопку 9 **4 RPT**.

На дисплее на короткое время появится надпись "RPT TRCK", и загорится индикатор RPT. Повтор данной дорожки будет выполняться до тех пор, пока не будет выключен режим RPT.

Прекращение повторного воспроизведения

Для отмены функции повторного воспроизведения

⇨ снова нажмите кнопку 9 **4 RPT**.

На дисплее на короткое время появится надпись "RPT OFF", а индикатор RPT погаснет.

Будет продолжено обычное воспроизведение дорожек.

Временная остановка воспроизведения (пауза)

⇨ Нажмите кнопку 10 **3**.

На дисплее появится надпись "PAUSE".

Отмена паузы

⇨ В режиме паузы нажмите кнопку 10 **3**.

Воспроизведение будет продолжено.

ОТОБРАЖЕНИЕ ИНФОРМАЦИИ CD TEXT

Некоторые компакт-диски могут содержать информацию CD text. Она может включать имя исполнителя, название альбома и песни. Можно включить отображение этой информации на дисплее в виде бегущей строки во время перехода на следующую дорожку. После

однократного отображения всей информации CD text к данной дорожке дисплей возвращается к отображению предыдущей информации.

Включение и выключение режима CD text

⇨ Нажмите кнопку 9 **MENU**.

⇨ Нажимайте верхнюю или нижнюю кнопку 6 до появления на дисплее сообщения "CD TEXT".

⇨ Включите

("TEXT ON") или выключите ("TEXT OFF") режим CD text при помощи левой или правой кнопки 6.

После завершения настройки

⇨ дважды нажмите кнопку 9 **MENU**.

ДОРОЖНЫЕ СООБЩЕНИЯ В РЕЖИМЕ ПРОИГРЫВАТЕЛЯ КОМПАКТ-ДИСКОВ

Если необходим прием сообщений о ситуации на дорогах в режиме проигрывателя компакт-дисков,

⇨ нажмите кнопку 11 **TRAF•RDS**.

При активации функции приоритета информации о положении на дорогах на дисплее загорается индикатор с изображением автомобильной пробки. Для получения дополнительной информации см. раздел "Получение информации о положении на дорогах".

ИЗВЛЕЧЕНИЕ КОМПАКТ-ДИСКА

- ⇨ Нажмите и удерживайте дольше двух секунд кнопку SRC (5) рядом с отделением для загрузки компакт-диска.

Механизм выбросит компакт-диск.

- ⇨ Извлеките компакт-диск.

ПРИМЕЧАНИЕ

- Если компакт-диск не извлекать, то примерно через 15 секунд механизм автоматически загрузит его обратно в привод.
- Извлекать компакт-диски можно также при выключенной магнитоле или во время работы другого источника аудиосигнала.

РЕЖИМ ВОСПРОИЗВЕДЕНИЯ МР3-ФАЙЛОВ*

Магнитола может воспроизводить компакт-диски типов CD-R и CD-RW, содержащие музыкальные файлы в формате МР3.

Подготовка компакт-диска с файлами МР3

Многочисленность комбинаций разнообразных CD-рекордингов, программ для прожига компакт-дисков и ассортимента записываемых дисков в продаже приводит к тому, что магнитола может не считывать некоторые диски. Если записанные компакт-диски плохо считываются приводом магнитолы, можно попытаться использовать диски другого производителя или диски с другим цветом рабочей поверхности.

При записи компакт-диска следует использовать формат ISO 9660 Level 1 / Level 2 или Joliet. При воспроизведении дисков, записанных в других форматах, могут возникнуть проблемы.

На компакт-диске должно быть не более 252 каталогов. Магнитола позволяет пользователю входить в каждый из каталогов на диске.

Независимо от числа каталогов на компакт-диске, магнитола может воспроизводить не более 999 МР3-файлов на одном диске и не более 255 файлов в одном каталоге. При записи компакт-диска на персональном компьютере каждому каталогу можно дать название. Магнитола способна отображать на дисплее названия каталогов. Присваивать названия каталогам, дорожкам/файлам следует при помощи программы для прожига компакт-дисков. Подробности можно узнать в инструкции к программе.

ПРИМЕЧАНИЕ

- В названиях каталогов, дорожек/файлов запрещается использовать диакритические знаки и специальные символы. Чтобы файлы воспроизводились в правильном порядке, следует использовать программу для прожига компакт-дисков с функцией сортировки по алфавиту. Если используемая программа не поддерживает данную функцию, то сортировку файлов можно произвести вручную. Для этого следует вставить номер ("001", "002" и т. д.) в начале каждого из названий файлов, включая нули впереди.

ПРИМЕЧАНИЕ

Файлы MP3 могут содержать дополнительную информацию, например имя исполнителя, название альбома и песни (теги ID3). Магнитола может отображать информацию тегов ID3 версии 1. При создании MP3-файлов из обычных аудиофайлов (сжатии) разрешается использовать битрейт не более 256 кбит/с.

Магнитола может воспроизводить только файлы с расширением MP3. Кириллические символы не поддерживаются.

ПРИМЕЧАНИЕ

Для обеспечения непрерывного воспроизведения

- не пытайтесь изменять вручную другие расширения файлов на расширение MP3 и воспроизводить их в магнитоле! Аппарат будет игнорировать такие файлы во время воспроизведения.
- Не используйте компакт-диски, содержащие одновременно файлы MP3 и данные в других форматах (в режиме MP3 аппарат может воспроизводить только файлы MP3).
- Не используйте компакт-диски, содержащие одновременно файлы MP3 и обычные звуковые дорожки CD audio. При попытке проигрывания такого диска магнитола будет воспроизводить только последние.

ПЕРЕХОД В РЕЖИМ ВОСПРОИЗВЕДЕНИЯ MP3

Режим воспроизведения дисков с файлами MP3 включается так же, как и режим воспроизведения обычных компакт-дисков. Для получения дополнительной информации см. пункт "Переход в режим проигрывателя компакт-дисков" в разделе "Режим проигрывателя компакт-дисков".

НАСТРОЙКА БЕГУЩЕЙ СТРОКИ ДЛЯ РЕЖИМА MP3

При каждом переходе на другую дорожку на дисплее прокручиваются приведенные ниже сообщения в виде бегущей строки. После отображения бегущей строки дисплей возвращается к предыдущей индикации.

Возможные сообщения в бегущей строке:

- название каталога ("DIR NAME"),
- название дорожки ("SONG NAME"),
- название альбома ("ALBM NAME"),
- имя исполнителя ("ARTIST"),
- имя файла ("FILE NAME").

ПРИМЕЧАНИЕ

- **Имя исполнителя, названия дорожки и альбома содержится в теге MP3-ID (версия 1) и отображаются только при их наличии в воспроизводимом файле MP3. Подробнее об этом см. в инструкциях к программе воспроизведения MP3-файлов или к программе прожига компакт-дисков персонального компьютера.**

Для переключения отображаемой на дисплее информации

- ⇨ нажмите кнопку 9 **MENU**.

- ⇨ Нажимайте верхнюю или нижнюю кнопку 6 до появления на дисплее сообщения "MP3 DISP".

- ⇨ Выберите при помощи кнопки 6 нужную информацию для бегущей строки MP3.

После завершения настройки

- ⇨ дважды нажмите кнопку 9 **MENU**.

ВЫБОР КАТАЛОГА С ФАЙЛАМИ

Для перехода вверх или вниз по каталогам

- ⇨ нажмите верхнюю или нижнюю кнопку 6 один или несколько раз.

ВЫБОР ДОРОЖЕК/ФАЙЛОВ

Для перехода от одной дорожки или файла к другому в данном каталоге

- ⇨ нажмите левую или правую кнопку 6 один или несколько раз.

При однократном нажатии левой кнопки 6 начнется повторное воспроизведение с начала текущей дорожки.

БЫСТРЫЙ ПОИСК КАТАЛОГА

Для быстрого поиска каталога вперед или назад

- ⇨ нажмите и удерживайте верхнюю или нижнюю кнопку 6 до начала поиска.
- ⇨ Для остановки поиска отпустите кнопку.

ВОСПРОИЗВЕДЕНИЕ В ПРОИЗВОЛЬНОМ ПОРЯДКЕ (MIX)

Для воспроизведения дорожек текущего каталога в произвольном порядке

- ⇨ кратковременно нажмите кнопку 10 **5 MIX**.

На дисплее на короткое время появится надпись "MIX DIR", и загорится индикатор MIX.

Для воспроизведения всех дорожек текущего компакт-диска с MP3-файлами в произвольном порядке

- ⇨ снова нажмите кнопку 10 **5 MIX**.

На дисплее на короткое время появится надпись "MIX CD", и загорится индикатор MIX.

Прекращение воспроизведения дорожек в произвольном порядке

Для остановки воспроизведения дорожек в произвольном порядке

- ⇨ кратковременно нажмите кнопку 10 **5 MIX**.

На дисплее на короткое время появится надпись "MIX OFF", и погаснет индикатор MIX.

СКАНИРОВАНИЕ ДОРОЖЕК (SCAN)

Имеется возможность прослушивания начальных фрагментов всех дорожек компакт-диска (сканирование).

- ⇨ Нажмите и удерживайте кнопку 9 **MENU** нажатой более двух секунд. Сканирование начнется со следующей дорожки.

На дисплее кратковременно будет появляться надпись "TRK SCAN" с мигающими номерами дорожек.

Начнется воспроизведение начальных фрагментов дорожек на компакт-диске в порядке их следования.

ПРИМЕЧАНИЕ

- Имеется возможность установки времени сканирования. Для получения дополнительной информации см. пункт "Установка времени сканирования" в разделе "Режим приема радиопередач".

Остановка сканирования и продолжение прослушивания дорожки

- ⇨ Кратковременно нажмите кнопку 9 MENU.

Начнется обычное воспроизведение сканируемой дорожки.

ПОВТОРНОЕ ВОСПРОИЗВЕДЕНИЕ ДОРОЖЕК И ЦЕЛЫХ КАТАЛОГОВ (REPEAT)

Для повторного воспроизведения текущей дорожки

- ⇨ кратковременно нажмите кнопку 10 4 RPT.

На дисплее на короткое время появится надпись "RPT TRCK", и загорится индикатор RPT.

Для повторного воспроизведения всего каталога

- ⇨ снова нажмите и удерживайте кнопку 10 4 RPT.

На дисплее появится надпись "RPT DIR".

Прекращение повторного воспроизведения

Для прекращения повторного воспроизведения текущей дорожки или каталога

- ⇨ кратковременно нажмите кнопку 10 4 RPT.

На дисплее на несколько секунд появится надпись "RPT OFF", и индикатор RPT погаснет.

ВРЕМЕННАЯ ОСТАНОВКА ВОСПРОИЗВЕДЕНИЯ (PAUSE)

- ⇨ Нажмите кнопку 10 3.

На дисплее появится надпись "PAUSE".

Отмена паузы

- ⇨ В режиме паузы нажмите кнопку 10 3. Воспроизведение будет продолжено.

РЕЖИМ CD-ЧЕЙНДЖЕРА*

ПРИМЕЧАНИЕ

- Информацию по обращению с компакт-дисками, их загрузке, а также управлению CD-чейнджером можно найти в инструкции по эксплуатации, поставляемой с CD-чейнджером.

ПЕРЕХОД В РЕЖИМ CD-ЧЕЙНДЖЕРА

- ⇨ Нажимайте кнопку SRC до появления на дисплее надписи "CHANGER".

Магнитола начнет воспроизведение первого компакт-диска, обнаруженного CD-чейнджером.

ВЫБОР КОМПАКТ-ДИСКОВ

Для перехода от одного компакт-диска к другому

- ⇨ нажмите верхнюю или нижнюю кнопку 6 один или несколько раз.

ПРИМЕЧАНИЕ

- Устройство пропускает пустые слоты в чейнджере и слоты, содержащие недопустимые диски.

ВЫБОР ДОРОЖЕК

Для перехода от одной дорожки к другой (на данном компакт-диске)

- ⇨ нажмите левую или правую кнопку 6 один или несколько раз.

БЫСТРАЯ ПРОКРУТКА С ПРОСЛУШИВАНИЕМ

Для быстрой прокрутки дорожки вперед или назад

- ⇨ нажмите и удерживайте верхнюю или нижнюю кнопку 6 до начала прокрутки.

ПОВТОРНОЕ ВОСПРОИЗВЕДЕНИЕ ОТДЕЛЬНЫХ ДОРОЖЕК ИЛИ ВСЕГО КОМПАКТ-ДИСКА (REPEAT)

Для повторного воспроизведения текущей дорожки

- ⇨ кратковременно нажмите кнопку 10 **4 RPT**.

На дисплее на короткое время появится надпись "RPT TRCK", и загорится индикатор RPT.

Для повторного воспроизведения компакт-диска

- ⇨ снова нажмите и удерживайте кнопку 10 **4 RPT**.

На дисплее на короткое время появится надпись "RPT DISC", и загорится индикатор RPT.

Прекращение повторного воспроизведения*

Для прекращения повторного воспроизведения текущей дорожки или компакт-диска

- ⇨ кратковременно нажмите кнопку 10 **4 RPT**.

На дисплее кратковременно появится надпись "RPT OFF", и индикатор RPT погаснет.

ВОСПРОИЗВЕДЕНИЕ В ПРОИЗВОЛЬНОМ ПОРЯДКЕ (MIX)

Для воспроизведения дорожек текущего компакт-диска в произвольном порядке

- ⇨ кратковременно нажмите кнопку 10 **5 MIX**.

На дисплее на короткое время появится надпись "MIX CD", и загорится индикатор MIX.

Для воспроизведения дорожек всех компакт-дисков в произвольном порядке

- ⇨ снова нажмите и удерживайте кнопку 9 **5 MIX**.

На дисплее на короткое время появится надпись "MIX ALL", и загорится индикатор MIX.

Прекращение воспроизведения дорожек в произвольном порядке

- ⇨ Кратковременно нажмите кнопку 10 **5 MIX**.

На дисплее появится надпись "MIX OFF", и индикатор MIX погаснет.

СКАНИРОВАНИЕ ВСЕХ ДОРОЖЕК КОМПАКТ-ДИСКОВ (SCAN)

Для сканирования (воспроизведения начальных фрагментов) дорожек на всех компакт-дисках в порядке их следования

- ⇨ нажмите и удерживайте кнопку 9 **MENU** нажатой более двух секунд.

На дисплее появится надпись "TRK SCAN" с мигающим номером текущей дорожки.

На дисплее появится надпись "MIX OFF", и индикатор MIX погаснет.

Отмена режима сканирования

Для остановки сканирования

- ⇨ кратковременно нажмите кнопку 9 **MENU**.

Начнется обычное воспроизведение сканируемой дорожки.

ПРИМЕЧАНИЕ

- Имеется возможность установки времени сканирования. Для получения дополнительной информации см. пункт "Установка времени сканирования" в разделе "Режим приема радиопередач".

ВРЕМЕННАЯ ОСТАНОВКА ВОСПРОИЗВЕДЕНИЯ (PAUSE)

- ⇨ Нажмите кнопку 10 3.

На дисплее появится надпись "PAUSE".

Отмена паузы

- ⇨ В режиме паузы нажмите кнопку 10 3.

Воспроизведение будет продолжено.

ЗВУК

Параметры установки звука (низкие/высокие частоты) можно настраивать отдельно для каждого аудиоисточника (проигрыватель CD/MP3*, CD-чейнджер или AUX). Уровни низких и высоких частот можно регулировать с шагом ± 7 .

Параметры распределения громкости (баланс "фронт-тыл", стереобаланс) устанавливаются для всех источников звука одновременно (кроме дорожных сообщений).

Баланс "фронт-тыл" и стереобаланс для дорожных сообщений можно регулировать только во время трансляции дорожного сообщения.

НАСТРОЙКА НИЗКИХ ЧАСТОТ**Настройка низких частот:**

- ⇨ Нажмите кнопку 8 AUDIO.

На дисплее появится надпись "BASS".

- ⇨ Для регулирования низких частот используйте верхнюю или нижнюю кнопку 6.

После завершения настройки

- ⇨ нажмите кнопку 8 AUDIO.

НАСТРОЙКА ВЫСОКИХ ЧАСТОТ**Настройка высоких частот:**

- ⇨ Нажмите кнопку 5 AUDIO.

На дисплее появится надпись "BASS".

- ⇨ Нажимайте левую или правую кнопку 6 до появления на дисплее сообщения "TREBLE".

- ⇨ Для регулирования высоких частот используйте верхнюю или нижнюю кнопку 6.

После завершения настройки

- ⇨ нажмите кнопку 5 AUDIO.

НАСТРОЙКА РАСПРЕДЕЛЕНИЯ ГРОМКОСТИ СЛЕВА/СПРАВА (СТЕРЕОБАЛАНС)

Для настройки распределения громкости справа/слева (стереобаланс)

- ⇨ нажмите кнопку 8 AUDIO.

На дисплее появится надпись "BASS".

- ⇨ Нажимайте левую или правую кнопку 6 до появления на дисплее сообщения "BAL".

- ⇨ Для регулирования стереобаланса (звука справа/слева) нажимайте верхнюю или нижнюю кнопку 6.

После завершения настройки

- ⇨ нажмите кнопку 8 AUDIO.

НАСТРОЙКА РАСПРЕДЕЛЕНИЯ ГРОМКОСТИ СПЕРЕДИ/СЗАДИ (БАЛАНС "ФРОНТ-ТЫЛ")

Для настройки распределения громкости спереди/сзади (баланса "фронт-тыл")

- ⇨ нажмите кнопку 8 AUDIO.

На дисплее появится надпись "BASS".

⇨ Нажимайте левую или правую кнопку 6 до появления на дисплее сообщения "FADER".

⇨ Для регулирования баланса "фронт-тыл" нажимайте верхнюю или нижнюю кнопку 6.

После завершения настройки

⇨ нажмите кнопку 8 **AUDIO**.

X-BASS

Функция X-Bass используется для усиления низких частот при низком уровне громкости. Выбранный уровень X-Bass применяется ко всем источникам звука (радиоприемнику, проигрывателю CD/MP3*, CD-чейнджеру и входу AUX). Уровень X-Bass можно установить в пределах от "OFF" (выкл.) до "3". Цифра "3" означает, что функция X-Bass установлена на максимум, а слово "OFF" – что она выключена.

Настройка функции X-BASS

⇨ Нажмите кнопку 7 **X-BASS**.

На дисплее появляются надпись "X-BASS" и текущая установка функции.

⇨ Нажимайте левую или правую кнопку 6 до появления на дисплее нужной настройки.

После завершения настройки

⇨ нажмите кнопку 7 **X-BASS**.

ТЕХНИЧЕСКИЕ ХАРАКТЕРИСТИКИ

Усилитель

Выходная мощность: 4 x 18 Вт
в соответствии с

DIN 45 324 при 14,4 В

Максимальная мощность: 4 x 40 Вт

Тюнер

Принимаемые диапазоны волн в Европе:

FM: 87,5 - 108 МГц

MW: 531 - 1602 КГц

LW: 153 - 279 КГц

Частотная характеристика FM:

35 - 16 000 Гц

Частотная характеристика

проигрывателя компакт-дисков:

20 - 20 000 Гц

СИСТЕМА ДИСТАНЦИОННОГО УПРАВЛЕНИЯ*

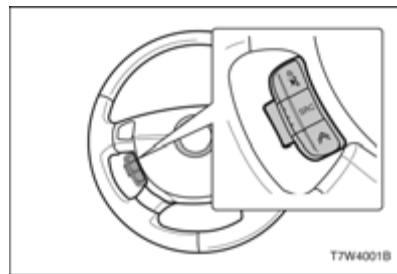

ВЫКЛЮЧАТЕЛЬ

Кратковременное нажатие: выключение звука или включение магнитолы.

Длительное нажатие: выключение магнитолы.

ПЕРЕКЛЮЧАТЕЛЬ РЕЖИМОВ РАБОТЫ

Этот переключатель используется для выбора источника звука для прослушивания.

Переключение источников выполняется в следующем порядке:

Радио → Кассета → CD (CD-чейнджер)

РЕГУЛЯТОР ГРОМКОСТИ

Для увеличения громкости нажмите "+", для уменьшения громкости нажмите "-".

КНОПКА ПОИСКА

Режим приема радиопередач

Кратковременное нажатие: выбор следующей ячейки памяти.

Длительное нажатие: поиск радиостанции в направлении вперед.

Режим проигрывателя кассет (только при наличии электронной панели управления)

Поиск S-CPS в направлении вперед

Проигрыватель компакт-дисков

Поиск S-CPS в направлении вперед

Режим CD-чейнджера

Кратковременное нажатие: следующий компакт-диск

Длительное нажатие: следующая дорожка

5 ПОВРЕЖДЕНИЯ, УСТРАНЯЕМЫЕ В ПУТИ

- ЗАПАСНОЕ КОЛЕСО, ДОМКРАТ И КОМПЛЕКТ ИНСТРУМЕНТОВ..... 5-2
- ЗАМЕНА ПОВРЕЖДЕННОГО КОЛЕСА ... 5-3
- ЗАПУСК ДВИГАТЕЛЯ ОТ АККУМУЛЯТОРНОЙ БАТАРЕИ ДРУГОГО АВТОМОБИЛЯ..... 5-7
- БУКСИРОВКА АВТОМОБИЛЯ 5-9
- РАСКАЧИВАНИЕ ЗАСТРЯВШЕГО АВТОМОБИЛЯ "ВПЕРЕД-НАЗАД" 5-11
- ПЕРЕГРЕВ 5-12

ЗАПАСНОЕ КОЛЕСО, ДОМКРАТ И КОМПЛЕКТ ИНСТРУМЕНТОВ

Запасное колесо, домкрат и прочие инструменты хранятся в багажном отделении.

⚠ ПРЕДУПРЕЖДЕНИЕ

При хранении домкрат, запасное колесо, инструменты и оборудование должны быть зафиксированы на своих местах.

- Не оставляйте запасное колесо, домкрат или прочие инструменты в салоне автомобиля.

Незакрепленные должным образом инструменты могут представлять опасность для пассажиров в случае экстренного торможения автомобиля или дорожно-транспортного происшествия.

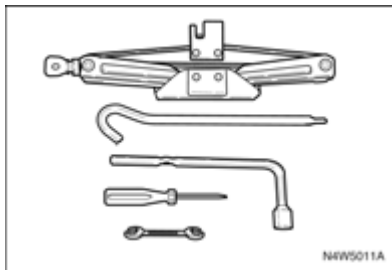

Запасное колесо следует хранить под полом багажного отделения.

Домкрат и прочие инструменты должны храниться в багажном отделении. Инструменты следует расположить таким образом, чтобы их можно было легко найти.

Для получения дополнительной информации см. "КОЛЕСА И ШИНЫ" в алфавитном указателе.

ПРИМЕЧАНИЕ

Во избежание появления постороннего шума во время движения автомобиля домкрат, рукоятку домкрата и прочие инструменты следует класть под пол багажного отделения.

Снятие запасного колеса и инструментов (только для универсала)

1. Сверните покрытие пола багажного отделения, потянув ручку вверх.
2. Поднимите крышку.

3. Высвободите опору и поместите ее в гнездо.

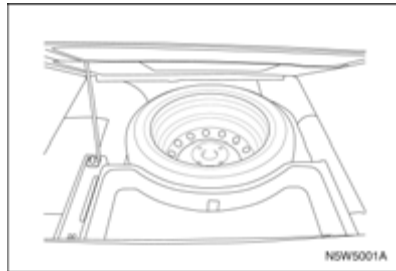

4. Извлеките запасное колесо.
5. Для извлечения инструментов потяните ремень на крышке ящика с инструментами вверх.

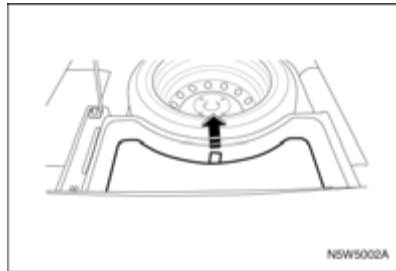

Характеристики домкрата

Предельная рабочая нагрузка	700 кг
Тип смазки	Литий
Класс смазки	1 Национальный институт пластичных смазок (National Lubricating Grease Institute – NLGI)

⚠ ПРЕДУПРЕЖДЕНИЕ

Этот домкрат был разработан специально для данной модели автомобиля.

- **Использовать его для других моделей автомобилей не рекомендуется.**
- **При работе с домкратом нельзя допускать превышения его максимально допустимой нагрузки.**

Использование данного домкрата для других автомобилей может привести к его порче или поломке автомобиля, а также стать причиной телесных повреждений.

ЗАМЕНА ПОВРЕЖДЕННОГО КОЛЕСА

Перед заменой поврежденного колеса необходимо ознакомиться с приведенной ниже инструкцией по безопасности.

Меры безопасности при замене колеса

1. Включите аварийную световую сигнализацию.
2. Припаркуйте автомобиль на достаточном удалении от основного движения.
3. Парковку следует производить на ровном и твердом грунте. См. "ПАРКОВКА АВТОМОБИЛЯ" в алфавитном указателе.
4. Выключите двигатель и выньте ключ зажигания.
5. Установите стояночный тормоз.
6. Все пассажиры должны покинуть салон автомобиля и отойти от него на безопасное расстояние.
7. Под колесо, расположенное по диагонали относительно заменяемого колеса, с двух сторон подложите клинья, деревянные бруски или крупные камни.

Несоблюдение этих правил безопасности может привести к тому, что автомобиль соскользнет с домкрата, а это в свою очередь может вызвать серьезные телесные повреждения.

Замена поврежденного колеса

1. Достаньте запасное колесо, домкрат и прочие инструменты из багажного отделения.
2. С помощью колесного ключа или плоской отвертки снимите колпак с колеса (при его наличии).

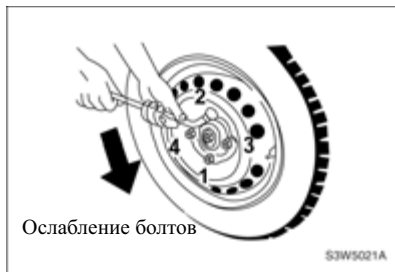

3. Колесным ключом ослабьте каждый болт колеса на один оборот.

⚠ ВНИМАНИЕ

До поднятия колеса не вынимайте гайки и болты из колеса.

4. Установите рукоятку домкрата и колесный ключ в домкрат.
5. Для поднятия колеса вращайте рукоятку домкрата по часовой стрелке.
6. Установите домкрат в положение, показанное на рисунке ниже. Под передними и задними дверями автомобиля находятся специальные усиленные места под домкрат.

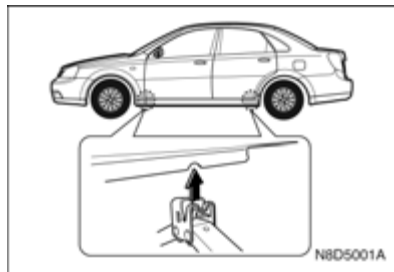

7. Разместите домкрат вертикально под усиленным местом с правой или левой стороны от колеса, которое необходимо заменить.

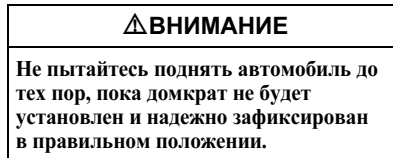

8. Вращая рукоятку домкрата по часовой стрелке, осторожно поднимайте автомобиль, пока домкрат прочно не закрепится в нужном месте кузова, а колесо не будет поднято над землей не менее, чем на 3 см.

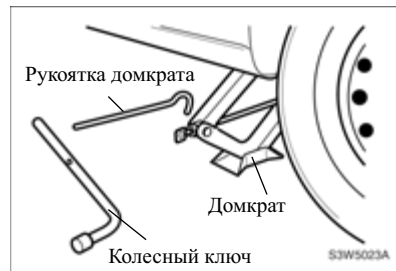

⚠ВНИМАНИЕ

- Во время подъема автомобиля необходимо удостовериться в надежности расположения домкрата, в противном случае он может выскользнуть из-под автомобиля.

ПРИМЕЧАНИЕ

Автомобиль нужно поднимать на высоту, необходимую для замены колеса, но не выше.

⚠ПРЕДУПРЕЖДЕНИЕ

- Не находитесь под установленным на домкрат автомобилем и не заводите двигатель.
- Домкрат может выскользнуть, в результате чего возможны серьезные травмы или смертельные случаи.

9. Вращая колесный ключ против часовой стрелки, до конца ослабьте все гайки и болты, а затем выньте их из колеса.
10. Снимите колесо.

11. Установите запасное колесо на ступицу.

⚠ВНИМАНИЕ

- Никогда не смазывайте гайки или болты колеса маслом или смазкой.
 - Всегда пользуйтесь только подходящими для колеса гайками и болтами.
 - С помощью колесного ключа, поставляемого в комплекте инструментов, надежно затяните гайки и болты на колесе.
 - При первой возможности следует обратиться в автосервис для затягивания гаек или болтов в соответствии со спецификациями. Рекомендуем обратиться к авторизованному дилеру Chevrolet.
- Если гайки или болты будут затянуты неправильно, они могут со временем ослабнуть.

12. Установите гайки и болты колеса и слегка закрепите, вращая колесный ключ по часовой стрелке.
13. Для того чтобы поставить автомобиль на землю, поворачивайте рукоятку домкрата против часовой стрелки.

14. Надежно затяните гайки или болты колеса моментом 120 Нм в диагональном порядке; 1→2→3→4 (см. рис. ниже).

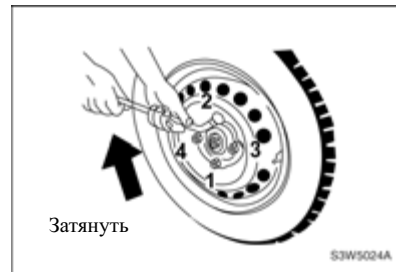
**⚠ПРЕДУПРЕЖДЕНИЕ**

Убедитесь, что используете гайки и болты правильного типоразмера и затягиваете их с необходимым моментом.

Использование не рекомендованных деталей или недостаточное затягивание болтов может привести к их выкручиванию.

15. Зафиксируйте колесный колпак в багажном отделении. Он понадобится при замене временного запасного колеса на обычное.

⚠ВНИМАНИЕ

Не ставьте колесный колпак на временное запасное колесо (докатку).

Возможно повреждение колпака или колеса.

16. Уберите домкрат, инструменты и колесо со спущенной шиной в отведенное для них место.

⚠ПРЕДУПРЕЖДЕНИЕ

Не оставляйте домкрат или инструменты в салоне автомобиля.

Незакрепленные должным образом инструменты могут представлять опасность для пассажиров в случае экстренного торможения автомобиля или дорожно-транспортного происшествия.

ПРИМЕЧАНИЕ

Временное запасное колесо (докатка) предназначено только для кратковременного пользования.

При первой возможности следует заменить запасное колесо на обычное.

⚠ВНИМАНИЕ

Поднятый на домкрате автомобиль теряет устойчивость, что может нанести ущерб автомобилю и стать причиной телесных повреждений.

- Следует пользоваться только поставляемым домкратом, установленным в правильное положение.
- Домкрат должен быть установлен перпендикулярно грунту.
- Нельзя находиться под установленным на домкрат автомобилем.
- Нельзя запускать двигатель автомобиля, стоящего на домкрате.
- Перед установкой автомобиля на домкрат все пассажиры должны покинуть салон автомобиля и отойти на безопасное расстояние (в том числе от прочего транспорта).
- Домкратом нужно пользоваться только для замены колес.
- Небезопасно устанавливать домкрат под автомобиль, стоящий на наклонной или скользкой поверхности.

(Продолжение)

⚠ВНИМАНИЕ

(См. продолжение)

- Домкрат следует устанавливать непосредственно около колеса, которое необходимо заменить.
- Необходимо блокировать колесо, расположенное по диагонали относительно заменяемого колеса.
- Перед подъемом автомобиля на домкрат затяните стояночный тормоз, включите первую или заднюю передачу (механическая коробка передач) или установите рычаг переключения передач в положение "Р" (автоматическая коробка передач).
- Не производите замену колеса вблизи движущегося транспорта.

⚠ВНИМАНИЕ

При отсутствии условий для замены колеса или уверенности в своих собственных силах обратитесь в автомастерскую.

ЗАПУСК ДВИГАТЕЛЯ ОТ АККУМУЛЯТОРНОЙ БАТАРЕИ ДРУГОГО АВТОМОБИЛЯ

⚠ ВНИМАНИЕ

- Не пытайтесь запустить двигатель, толкая или буксируя автомобиль.

Это может привести к повреждению каталитического нейтрализатора, автоматической трансмиссии, а также к телесным повреждениям.

В случае разряда аккумуляторной батареи для запуска двигателя можно воспользоваться аккумуляторной батареей другого автомобиля.

⚠ ПРЕДУПРЕЖДЕНИЕ

Аккумуляторные батареи взрывоопасны. Возможен ожог электролитом или короткое замыкание, что приведет к получению тяжелых травм или повреждению деталей автомобиля.

- Не используйте аккумуляторные батареи вблизи источников огня или искр.
- При запуске двигателя от аккумуляторной батареи другого автомобиля не наклоняйте аккумуляторную батарею.

(См. продолжение)

⚠ ПРЕДУПРЕЖДЕНИЕ

(См. продолжение)

- Не допускайте короткого замыкания проводов.
- При работе вблизи аккумуляторной батареи следует надевать защитные очки.
- Не допускайте попадания электролита в глаза, на кожу, одежду или окрашенную поверхность.
- Убедитесь в том, что аккумуляторные батареи обоих автомобилей имеют одинаковое номинальное напряжение.
- Не демонтируйте разряженную аккумуляторную батарею.

Невыполнение данных мер безопасности или пренебрежение последующими инструкциями по запуску двигателя от аккумуляторной батареи другого автомобиля при помощи удлинительных проводов может привести к взрыву аккумуляторной батареи, ожогам электролитом или короткому замыканию.

Все это может привести к серьезным повреждениям электрических систем обоих автомобилей, а также послужить причиной тяжелых телесных повреждений.

Перед запуском двигателя от аккумуляторной батареи другого автомобиля:

1. Включите стояночный тормоз.
2. При наличии автоматической трансмиссии включите передачу PARK, в случае механической коробки передач переведите рычаг коробки передач в нейтральное положение.
3. Отключите все электроприборы.

⚠ ВНИМАНИЕ

- Перед запуском двигателя от аккумуляторной батареи другого автомобиля следует выключить аудиосистему. В противном случае это может привести к ее повреждению. Устранение подобных неисправностей не покрывается гарантийными обязательствами изготовителя.

⚠ ПРЕДУПРЕЖДЕНИЕ

- Следите за тем, чтобы удлинительные провода не касались вращающихся деталей в моторном отсеке.

Это может привести к серьезным поломкам этих деталей.

Подключение удлинительных проводов

Удлинительные провода подключаются в следующем порядке:

1. Подключите зажим первого удлинительного провода к положительному выводу заряженной батареи (с обозначением "+" на корпусе батареи или на самом выводе).
2. Другой конец этого провода подключается к положительному выводу разряженной аккумуляторной батареи (с обозначением "+").
3. Второй удлинительный провод одним концом подключается к отрицательному выводу заряженной батареи (с обозначением "-" на корпусе батареи или на самом выводе).

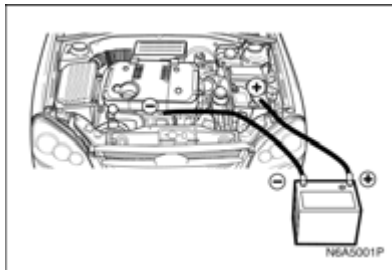

⚠ ПРЕДУПРЕЖДЕНИЕ

Не подключайте оставшийся конец второго удлинительного провода к отрицательному (-) выводу разряженной батареи.

- Этот зажим следует закрепить на каком-либо металлическом кронштейне двигателя.
- Этот кронштейн должен располагаться как можно дальше от аккумуляторной батареи.

Подключение последнего зажима к отрицательному выводу разряженной аккумуляторной батареи может привести к образованию электрической дуги или взрыву аккумуляторной батареи.

Это может привести к травмированию людей и повреждению деталей автомобиля.

4. Второй свободный конец отрицательного провода служит для заземления и подключается к какому-либо металлическому кронштейну двигателя.
5. В процессе заряда разряженной батареи допускается работа двигателя автомобиля, от батареи которого производится запуск двигателя.

ПРИМЕЧАНИЕ

Интервал между попытками завести автомобиль с разряженной аккумуляторной батареей должен составлять не менее минуты, а продолжительность каждой попытки – не более 15 секунд.

После успешного запуска двигателя:

1. Аккуратно отсоедините концы провода заземления (-). Начинать нужно с автомобиля, у которого была разряжена аккумуляторная батарея. Не выключайте двигатель автомобиля.
2. Отсоедините зажим отрицательного провода от отрицательного вывода аккумуляторной батареи другого автомобиля.
3. Отсоедините зажимы провода с положительных выводов обеих аккумуляторных батарей. Положите удлинительные провода в багажник рядом с запасным колесом.
4. После запуска двигателя автомобиль должен находиться в движении минимум 20 минут. Это необходимо для заряда аккумуляторной батареи.

5. Если аккумулятор по-прежнему разряжается, необходимо обратиться в автосервис. Рекомендуем обратиться к авторизованному дилеру Chevrolet.

БУКСИРОВКА АВТОМОБИЛЯ

При необходимости буксировки автомобиля рекомендуется обратиться в автосервис или специальную службу эвакуации. Рекомендуем обратиться к авторизованному дилеру Chevrolet.

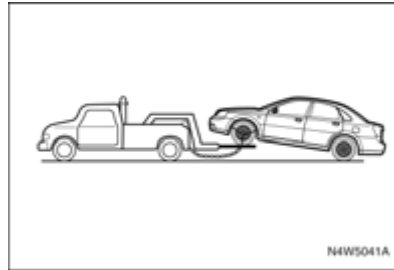
**⚠ ПРЕДУПРЕЖДЕНИЕ**

- Запрещается перевозить пассажиров в буксируемом автомобиле.
- При буксировке автомобиля запрещается превышать безопасную или разрешенную в данных случаях скорость.
- Запрещается буксировать автомобиль с неисправными деталями, которые не полностью закреплены на автомобиле или в его салоне.

Несоблюдение данных мер безопасности может привести к тяжелым телесным повреждениям.

Буксировка автомобиля методом частичной погрузки

1. Включите аварийную световую сигнализацию.
2. Поверните ключ зажигания в положение ACC.
3. Установите рычаг механической коробки передач или переключатель автоматической трансмиссии в нейтральное положение (NEUTRAL).
4. Снимите автомобиль со стояночного тормоза.

⚠ ВНИМАНИЕ

При буксировке автомобиля методом погрузки задней оси на эвакуатор под передние колеса необходимо устанавливать буксировочную тележку.

- Буксировка может осуществляться только с поднятыми передними колесами.

Буксировка автомобиля с опорой передних колес на дорогу может привести к серьезным повреждениям коробки передач автомобиля.

5. После установки под передние колеса буксировочной тележки автомобиль можно буксировать.



N4W5042A

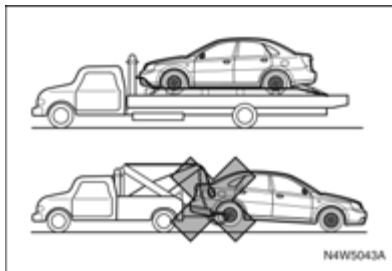

N4W5043A

⚠ ВНИМАНИЕ

- Для буксировки автомобиля нельзя использовать стропы.
- Вместо этого воспользуйтесь подъемником с плоской платформой.

БУКСИРОВКА В ЭКСТРЕННЫХ СЛУЧАЯХ

При невозможности вызова эвакуатора буксировка автомобиля осуществляется при помощи аварийного буксировочного троса, прикрепляемого к проушинам под бампером автомобиля.

Буксировочные проушины в передней части автомобиля

Буксировочные проушины расположены под бампером автомобиля. Для управления рулем и тормозами буксируемого автомобиля в нем должен находиться водитель.

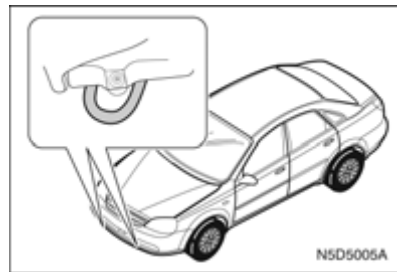

N5D5005A

Буксировка таким способом может осуществляться только по дороге с твердым покрытием, на короткие расстояния и при малой скорости.

При этом колеса, оси, трансмиссия, рулевое управление и тормозные механизмы автомобиля должны быть исправными.

⚠ВНИМАНИЕ

Во время буксировки автомобиля при помощи буксировочного троса имеется вероятность поломки некоторых деталей автомобиля.

Во избежание поломок:

- Буксировка за передние проушины должна осуществляться только при отсутствии другого буксировочного оборудования.
- Рекомендуется буксировать автомобиль за его переднюю часть.
- Буксировочный трос не должен попадать на бампер.
- Убедитесь в том, что оба конца буксировочного троса надежно закреплены в проушинах. Для этого натяните буксировочный трос.
- Буксировка с помощью буксировочного троса может привести к поломке автоматической трансмиссии. Для буксировки автомобиля с автоматической коробкой передач рекомендуется воспользоваться эвакуатором с плоской платформой или подъемником.
- Автомобиль должен двигаться с умеренной скоростью и без резких рывков.

⚠ПРЕДУПРЕЖДЕНИЕ

Будьте осторожны, т.к. при буксировке тросом контроль над буксируемым автомобилем может быть потерян.

- Нельзя осуществлять буксировку автомобиля с поврежденными колесами, осями, коробкой передач, системой рулевого управления и тормозами.
- Во время буксировки автомобиля не выключайте выключатель зажигания, т.к. это приведет к блокировке рулевой колонки и потере контроля над автомобилем.

Задний буксировочный крюк

Буксировочный крюк в задней части автомобиля используется для буксировки других автомобилей. Им следует пользоваться только в экстренных случаях (например, для вытаскивания другого автомобиля из канавы, сугроба или грязи).

При буксировке усилие должно быть направлено строго вдоль оси автомобиля. Не допускайте приложения усилия под углом к оси автомобиля. Во избежание аварий не допускайте резкого ослабления натяжения троса.

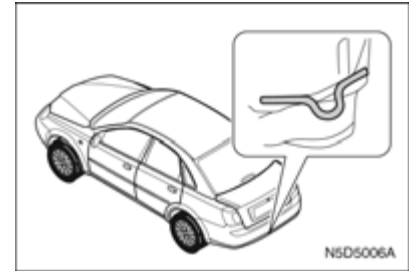
**РАСКАЧИВАНИЕ
ЗАСТРЯВШЕГО АВТОМОБИЛЯ
"ВПЕРЕД-НАЗАД"**

Если автомобиль застрял в снегу, грязи или другом нетвердом грунте, выполните следующие действия.

1. Поверните рулевое колесо до упора сначала направо, потом налево. Это позволит расчистить колею около передних колес.
2. Последовательно переключайте передачи с заднего хода на передачу движения вперед.



3. Старайтесь поддерживать буксование колес на минимальном уровне.
4. Во время переключения передач отпускайте педаль акселератора.
5. При включении передачи слегка нажмите на педаль акселератора.

Если описанные выше действия не дали результата, возможно, следует прибегнуть к буксировке. См. пункт "БУКСИРОВКА АВТОМОБИЛЯ" выше в этом разделе.

⚠ ПРЕДУПРЕЖДЕНИЕ

При раскачивании автомобиля "вперед-назад" в случае его застревания:

- Убедитесь, что рядом с автомобилем нет людей, строений или других объектов.

При раскачивании автомобиль может внезапно тронуться, что может привести к нанесению ущерба окружающим объектам или травмированию находящихся рядом людей.

ПРИМЕЧАНИЕ

При попытке вытащить автомобиль, раскачивая его "вперед-назад", во избежание поломки коробки передач или других частей автомобиля следует соблюдать определенные меры предосторожности.

- Не нажимайте педаль акселератора при переключении передач или до полного включения требуемой передачи.
- Не заводите двигатель автомобиля и не вращайте колеса.
- Если автомобиль не удалось вытащить своими силами, возможно, следует прибегнуть к буксировке.

ПЕРЕГРЕВ

Если указатель температуры охлаждающей жидкости указывает на перегрев двигателя или при наличии других признаков перегрева:

1. Остановите автомобиль.
2. Выключите систему кондиционирования воздуха.

3. Дайте двигателю поработать на холостом ходу в течение нескольких минут.
4. Проверьте работу вентилятора системы охлаждения двигателя.

⚠ ПРЕДУПРЕЖДЕНИЕ

При появлении пара отойдите на безопасное расстояние от автомобиля и дайте двигателю остыть. Пар может вызвать серьезные ожоги.

ПРИМЕЧАНИЕ

Включенная система кондиционирования воздуха при движении по холмистой местности или в тяжелых дорожных условиях может привести к перегреву двигателя.

Если вентилятор не вращается и появился пар:

1. Выключите двигатель.
2. Покиньте автомобиль и отойдите от него, не открывая капот.
3. Подождите некоторое время, пока двигатель не остынет.

4. После прекращения выхода пара из-под капота осторожно откройте капот. Проверьте уровень охлаждающей жидкости и доведите его до нормы при необходимости.
5. При первой возможности обратитесь к авторизованному дилеру Chevrolet.

Если вентилятор исправен и пар не появляется:

1. Осторожно откройте капот.
2. Оставьте двигатель работающим на холостом ходу, пока он не остынет.
3. Проверьте уровень охлаждающей жидкости.

При необходимости доведите уровень охлаждающей жидкости до нормы.

Если вентилятор исправен, а температура двигателя не снижается:

1. Заглушите двигатель.
2. Осторожно откройте капот.
3. Дождитесь остывания двигателя.
4. Проверьте уровень охлаждающей жидкости.

При необходимости доведите уровень охлаждающей жидкости до нормы.

При низком уровне охлаждающей жидкости проверьте наличие подтеков в следующих местах:

1. Радиатор.
2. Шланги радиатора.
3. Соединения радиатора.
4. Шланги нагревателя.
5. Соединения отопителя.
6. Водяной насос системы охлаждения.

Уровень охлаждающей жидкости должен быть доведен до нормы. Если обнаружены подтеки или повреждения или если уровень охлаждающей жидкости продолжает понижаться, обратитесь в автосервис. Рекомендуем обратиться к авторизованному дилеру Chevrolet. Запрещается эксплуатировать автомобиль до устранения неисправностей.

⚠ ПРЕДУПРЕЖДЕНИЕ

Горячая охлаждающая жидкость и пар находятся в системе охлаждения под высоким давлением. Выброс охлаждающей жидкости или пара может привести к получению серьезных травм.

- Не снимайте крышки расширительного бачка или радиатора при горячем двигателе.

6 СЕРВИСНЫЕ РАБОТЫ И УХОД ЗА АВТОМОБИЛЕМ

- МЕРЫ БЕЗОПАСНОСТИ..... 6-2
- ПРОВЕРКИ..... 6-4
- МОТОРНЫЙ ОТСЕК..... 6-5
- МОТОРНОЕ МАСЛО 6-8
- ОХЛАЖДАЮЩАЯ ЖИДКОСТЬ..... 6-11
- ТОРМОЗНАЯ ЖИДКОСТЬ И РАБОЧАЯ
ЖИДКОСТЬ ПРИВОДА СЦЕПЛЕНИЯ..... 6-13
- ДИЗЕЛЬНЫЙ ТОПЛИВНЫЙ ФИЛЬТР..... 6-15
- МАСЛО МЕХАНИЧЕСКОЙ КОРОБКИ
ПЕРЕДАЧ 6-16
- РАБОЧАЯ ЖИДКОСТЬ
АВТОМАТИЧЕСКОЙ ТРАНСМИССИИ..... 6-18
- РАБОЧАЯ ЖИДКОСТЬ РУЛЕВОГО УСИЛИТЕЛЯ . 6-24
- ЖИДКОСТЬ ОМЫВАТЕЛЯ ВЕТРОВОГО
СТЕКЛА 6-25
- СТЕКЛООЧИСТИТЕЛИ 6-26
- САЖЕВЫЙ ФИЛЬТР (DPF)..... 6-26
- ВОЗДУШНЫЙ ФИЛЬТР 6-28
- СВЕЧИ ЗАЖИГАНИЯ 6-29
- РЕМЕНЬ ПРИВОДА..... 6-29
- АККУМУЛЯТОРНАЯ БАТАРЕЯ 6-30
- ТОРМОЗНАЯ ПЕДАЛЬ..... 6-32
- ПЕДАЛЬ СЦЕПЛЕНИЯ 6-32
- СТОЯНОЧНЫЙ ТОРМОЗ..... 6-33
- КАТАЛИТИЧЕСКИЙ НЕЙТРАЛИЗАТОР... 6-33
- КОЛЕСА И ШИНЫ 6-35
- ФИЛЬТР КОНДИЦИОНЕРА ВОЗДУХА..... 6-39
- ПЛАВКИЕ ПРЕДОХРАНИТЕЛИ..... 6-40
- ЛАМПЫ 6-45
- УХОД ЗА АВТОМОБИЛЕМ 6-52

МЕРЫ БЕЗОПАСНОСТИ

Выполняя любую проверку или техническое обслуживание автомобиля, принимайте меры предосторожности для уменьшения риска получения травм или повреждения деталей.

Общие меры безопасности при техобслуживании автомобиля:

- Нельзя выполнять работы на горячем двигателе.

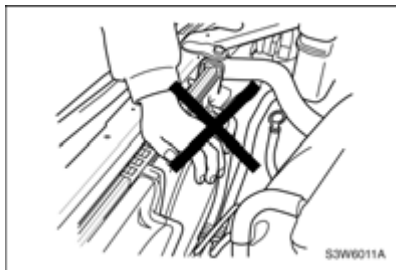

⚠ ПРЕДУПРЕЖДЕНИЕ

Каталитический нейтрализатор отработанных газов и другие компоненты выхлопной системы во время работы двигателя могут стать очень горячими.

Прикосновение к соответствующим частям во время работы двигателя может привести к тяжелым ожогам.

- Нельзя подлезать под автомобиль, поднятый домкратом. В случае необходимости выполнения работ под автомобилем используйте надежные опорные стойки.
- Не допускайте попадания тлеющих, горящих веществ и искр на аккумуляторную батарею, топливо и детали топливной аппаратуры.
- Не устанавливайте и не демонтируйте аккумуляторную батарею или любые электронные/электрические компоненты при включенном зажигании.
- При подсоединении кабелей аккумуляторной батареи будьте крайне внимательны к их полярности. Не подключайте положительный провод к отрицательному выводу и наоборот.

- Следует помнить, что аккумуляторная батарея, провода зажигания и электрические соединения автомобиля находятся под высоким током или напряжением. Будьте осторожны во избежание короткого замыкания.

⚠ ПРЕДУПРЕЖДЕНИЕ

- Перед тем как открыть капота, выключите зажигание и выньте ключ.

Прикосновение к токоведущим частям при включенном зажигании может привести к удару током или ожогам.

⚠ ПРЕДУПРЕЖДЕНИЕ

При работе с моторным отсеком снимите свободную одежду и украшения, которые могут быть затянуты движущимися деталями двигателя, и не приближайтесь к вентилятору, ремням или другим движущимся деталям.

- При работе двигателя в замкнутом пространстве, например, в гараже, обеспечьте достаточную вентиляцию.

- Храните отработанное масло, охлаждающую жидкость и другие технические жидкости вне досягаемости детей и домашних животных.
- Не выбрасывайте пустые контейнеры из-под масла и других жидкостей или содержащие отработанное масло или жидкость вместе с домашними отходами. Используйте только разрешенные в данном регионе способы утилизации автомобильных отходов.
- Если Вам необходимо открыть капот при работающем двигателе, примите меры для предотвращения непредвиденного движения автомобиля. При наличии автоматической коробки передач переведите рычаг селектора коробки передач в положение PARK или NEUTRAL и включите стояночный тормоз. При наличии механической коробки передач переведите рычаг в нейтральное положение и включите стояночный тормоз.
- Во избежание травм всегда выключайте зажигание и внимайте ключ перед проведением работ в моторном отсеке, за исключением особых случаев. Если в целях техобслуживания необходимо производить работы в моторном отсеке при работающем двигателе, снимите свободную одежду и украшения,

которые могут быть затянuty движущимися деталями двигателя и привести к травмам.

Вентилятор системы охлаждения двигателя

⚠ ВНИМАНИЕ

Электрические вентиляторы системы охлаждения, расположенные в моторном отсеке управляются датчиками. Эти вентиляторы могут начать работу в любое время.

- Следите за тем, чтобы руки, пальцы, одежда и т.п. находились на достаточном удалении от лопастей вентиляторов.

⚠ ПРЕДУПРЕЖДЕНИЕ

Прикосновение к токоведущим частям автомобиля при включенном зажигании крайне опасно.

- Прежде чем производить любой осмотр двигателя или выполнять техническое обслуживание в моторном отсеке, удостоверьтесь в том, что зажигание выключено и ключ вынут.

В противном случае это может привести к ожогам, ударам током или другим телесным повреждениям.

Во избежание травм от лопастей вентилятора системы охлаждения перед работой в моторном отсеке выключите двигатель, чтобы не допустить включения вентилятора.

Кроме того, следует помнить, что электронная система зажигания имеет более высокое напряжение, чем стандартные системы. Поэтому прикасаться к токоведущим частям при включенном зажигании крайне опасно.

ПРОВЕРКИ

Для безопасной и надежной эксплуатации автомобиля необходимо выполнять периодическую проверку его наружных деталей, салона и моторного отсека.

НАРУЖНЫЕ ДЕТАЛИ

Шины

- Проверьте, соответствует ли давление в шинах предъявляемым требованиям. (См. "КОЛЕСА И ШИНЫ" в алфавитном указателе.)
- Проверьте отсутствие трещин, порезов и иных повреждений протектора и боковин шин (в частности, сбоку).
- Проверьте отсутствие посторонних предметов, застрявших в протекторе.

Колеса

- Проверьте, чтобы гайки и болты были затянуты как следует. (См. "ЗАМЕНА ПОВРЕЖДЕННОГО КОЛЕСА" в алфавитном указателе.)

Приборы освещения

- Проверьте правильность функционирования передних и задних фар, габаритных огней, указателей поворота, стоп-сигналов и противотуманных фар.

Жидкости

- Проверьте уровень жидкости во всех резервуарах, расположенных в моторном отсеке.

Очиститель ветрового стекла

- Проверьте состояние стеклоочистителей и резиновых прокладок (включая очиститель заднего стекла при его наличии).

В САЛОНЕ

Рулевое управление

- Проверьте люфт рулевого колеса.

Стояночный тормоз

- Проверьте подвижность рычага стояночного тормоза.

Панель управления

- Проверьте правильность функционирования всех приборов, указателей и сигнальных ламп на панели управления.

Зеркала

- Убедитесь, что отражающая поверхность всех трех зеркал является ровной и чистой.
- Проверьте регулировку зеркал.

Органы управления

- Проверьте свободный ход и усилие педалей сцепления и тормозного механизма.

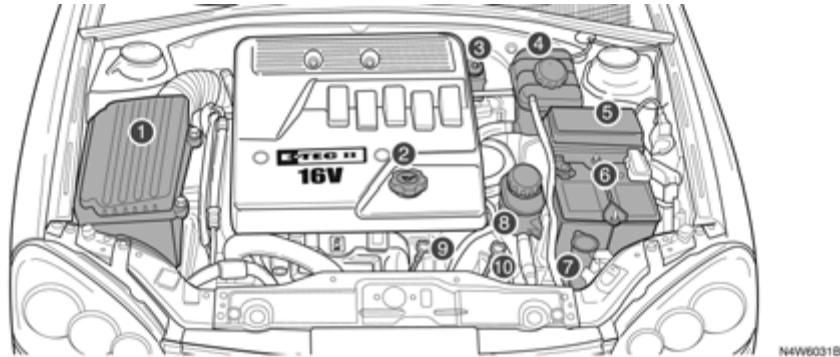
МОТОРНЫЙ ОТСЕК**МОДЕЛЬ 1.4 ДОНС/1.6 ДОНС**

- | | | |
|---|--|--|
| 1. Воздушный фильтр | 4. Расширительный бачок системы охлаждения | 8. Резервуар рабочей жидкости рулевого усилителя |
| 2. Крышка маслозаливной горловины двигателя | 5. Блок плавких предохранителей | 9. Масломерный щуп двигателя |
| 3. Бачок главного тормозного цилиндра/ гидропривода сцепления | 6. Аккумуляторная батарея | 10. Масляный щуп автоматической трансмиссии* |
| | 7. Бачок омывателя | |

МОДЕЛЬ 1.8 ДОНС

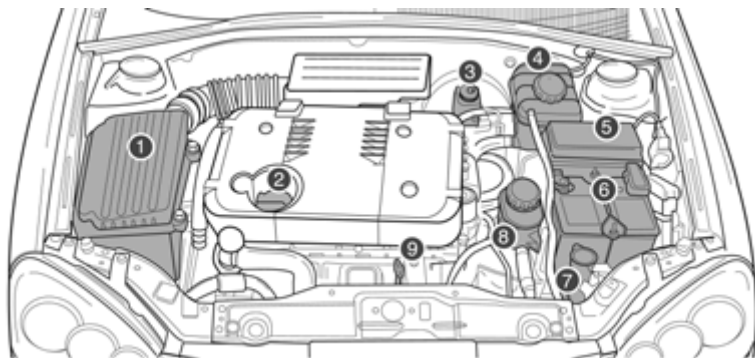

- | | | |
|---|--|--|
| 1. Воздушный фильтр | 4. Расширительный бачок системы охлаждения | 7. Бачок омывателя |
| 2. Крышка маслозаливной горловины двигателя | 5. Блок реле и предохранителей | 8. Резервуар рабочей жидкости рулевого усилителя |
| 3. Бачок главного тормозного цилиндра/ гидропривода сцепления | 6. Аккумуляторная батарея | 9. Масляный щуп двигателя |

МОДЕЛЬ С ДИЗЕЛЕМ 2.0S

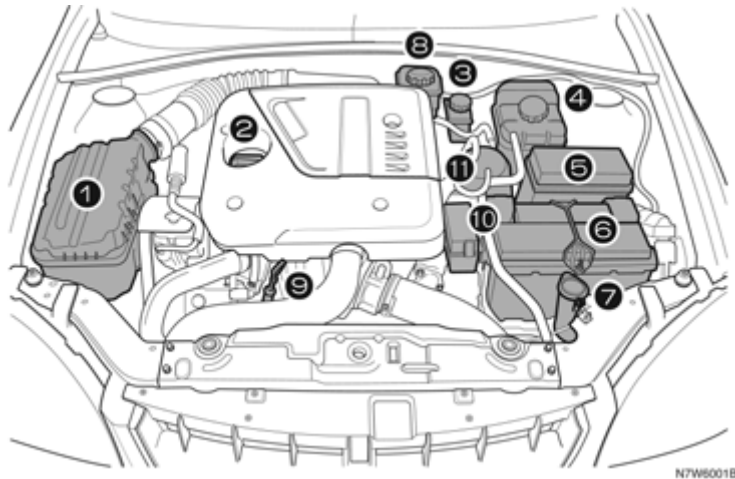

- | | | |
|---|--|--|
| 1. Воздушный фильтр | 4. Расширительный бачок системы охлаждения | 8. Резервуар рабочей жидкости рулевого усилителя |
| 2. Крышка маслозаливной горловины двигателя | 5. Блок реле и предохранителей | 9. Масляный щуп двигателя |
| 3. Бачок главного тормозного цилиндра/ гидропривода сцепления | 6. Аккумуляторная батарея | 10. Дополнительный блок реле и предохранители |
| | 7. Бачок омывателя | 11. Топливный фильтр |

МОТОРНОЕ МАСЛО

Для обеспечения нормальной работы двигателя необходимо следить за уровнем моторного масла.

При эксплуатации двигателя расходуется определенное количество моторного масла.

Поэтому необходимо регулярно проверять уровень масла, например, при каждой заправке.

Если на приборной панели загорается сигнализатор падения давления в системе смазки двигателя (☞), необходимо немедленно проверить уровень моторного масла.

ПРОВЕРКА УРОВНЯ МОТОРНОГО МАСЛА

1. Припаркуйте автомобиль на ровной горизонтальной площадке.
2. После остановки двигателя подождите несколько минут, чтобы масло стекло в картер. При холодном двигателе время стекания масла увеличивается.
3. Выньте масляный щуп и вытрите его.
4. Вставьте масляный щуп в штуцер до упора.

5. Снова выньте масляный щуп.

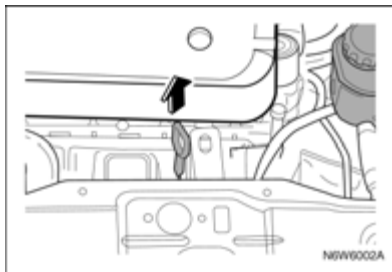

6. Убедитесь в том, что масло на масляном щупе является прозрачным.
7. Проверьте уровень масла на масляном щупе. Уровень масла должен находиться между отметками MIN и MAX.

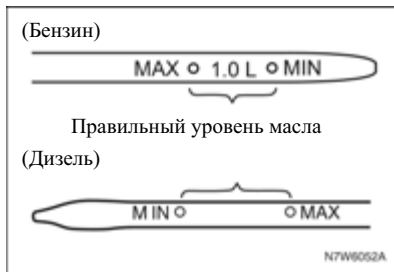

8. Если уровень ниже отметки MIN, добавьте необходимое количество масла той же марки и вязкости, что и в двигателе, чтобы поднять уровень масла до максимального. Превышение отметки MAX недопустимо.

Крышка маслозаливной горловины двигателя расположена на крышке головки цилиндра (см. рис. ниже).

Для получения информации о характеристиках моторного масла см. "КАРТА СМАЗКИ" в алфавитном указателе.

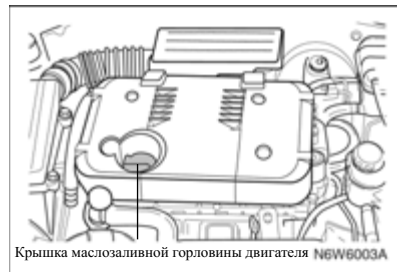

Крышка маслозаливной горловины двигателя N6W6003A

⚠ ПРЕДУПРЕЖДЕНИЕ

Моторное масло является ядовитой жидкостью, и при проглатывании может вызвать отравление или смерть.

- Хранить вне досягаемости детей.
- Избегайте регулярного или длительного контакта моторного масла с кожей.
- После работы с моторным маслом промывайте открытые участки кожи мылом или специальным очистителем.

⚠ ПРЕДУПРЕЖДЕНИЕ

Добавление слишком большого количества моторного масла может повлиять на работу двигателя.

- Не допускайте превышения уровня масла выше метки MAX на масляном щупе.

Превышение максимального уровня моторного масла может иметь следующие последствия:

- Увеличение расхода масла.
- Загрязнение свечей зажигания.
- Образование чрезмерного нагара в двигателе.

ЗАМЕНА МОТОРНОГО МАСЛА И МАСЛЯНОГО ФИЛЬТРА**⚠ ПРЕДУПРЕЖДЕНИЕ**

Эта процедура требует специальной подготовки, средств и оборудования.

Перед выполнением работы убедитесь в наличии соответствующей квалификации.

- Замените масло на станции технического обслуживания, если не уверены в том, что можете безопасно провести данную операцию.

В противном случае возможно получение травм или повреждение деталей автомобиля. Рекомендуем проконсультироваться с авторизованным дилером Chevrolet.

При загрязнении моторное масло теряет смазывающую способность. Следите за тем, чтобы замена моторного масла производилась в соответствии с регламентом технического обслуживания.

При каждой замене моторного масла также должна производиться замена фильтра.

В тяжелых условиях эксплуатации замена масла и масляного фильтра должна производиться чаще, чем это рекомендуется в регламенте обычного технического обслуживания.

Под тяжелыми условиями эксплуатации подразумевается, в частности:

- Частое начало движения при непрогретом двигателе.
- Преодоление значительного расстояния в условиях пробок.
- Частые поездки на небольшие расстояния.
- Частая эксплуатация при отрицательной наружной температуре.
- Длительная работа двигателя на холостом ходу.
- Частое вождение на малой скорости.
- Движение по пыльным дорогам.

ПРИМЕЧАНИЕ

Ответственность за количество и качество масел и технических жидкостей автомобиля возлагается на владельца автомобиля. Своевременно проверяйте уровень и качество моторного масла и других жидкостей. При сомнениях рекомендуется обратиться к своему дилеру Chevrolet.

⚠ ПРЕДУПРЕЖДЕНИЕ

Моторное масло и масляные емкости потенциально опасны.

- Избегайте регулярного или длительного контакта с моторным маслом.
- После работы с моторным маслом очищайте кожу и ногти мылом или специальным очистителем. Храните моторное масло и другие токсичные вещества вне досягаемости детей.

Моторное масло приводит к раздражению кожи, при проглатывании может вызвать отравление или смерть.

⚠ ВНИМАНИЕ

Использование не рекомендованного моторного масла или химических добавок (присадок) может привести к поломке двигателя. Использование моторных масел не рекомендованного класса вязкости и/или допуска по качеству, а также каких-либо присадок к моторному маслу, прямо не рекомендованных изготовителем автомобиля категорически запрещено, а ремонт автомобиля вследствие применения данных масел и/или присадок не покрывается гарантиями изготовителя.

⚠ ВНИМАНИЕ

- Не утилизируйте отработанное масло и фильтры вместе с домашними отходами.
- Используйте только разрешенные в данном регионе способы утилизации автомобильных отходов.

Отработанное моторное масло и фильтр содержат ядовитые вещества, которые могут нанести ущерб здоровью и окружающей среде.

РЕКОМЕНДУЕМОЕ МОТОРНОЕ МАСЛО И РЕГЛАМЕНТ ТЕХНИЧЕСКОГО ОБСЛУЖИВАНИЯ**Рекомендуемое моторное масло**

Для получения информации о рекомендуемом моторном масле и его характеристиках см. "КАРТА СМАЗКИ" в алфавитном указателе.

Регламент технического обслуживания

См. "ПЕРИОДИЧЕСКОЕ ТЕХНИЧЕСКОЕ ОБСЛУЖИВАНИЕ" в этом руководстве.

СИСТЕМА КОНТРОЛЯ СРОКА СЛУЖБЫ МОТОРНОГО МАСЛА* (только для дизеля)

Автомобиль может иметь систему контроля срока службы моторного масла, которая сообщает о том, когда необходимо заменить моторное масло. В зависимости от условий вождения пробег, после которого требуется замена масла, может значительно меняться. Если система контроля срока службы моторного масла работает правильно, то при каждой смене масла необходимо выполнять сброс этой системы.

Когда система определит, что срок службы масла подошел к концу, она подаст сигнал о необходимости замены масла. С этой целью на приборной панели загорается индикатор замены моторного масла. См.

"СИГНАЛИЗАТОР ЗАМЕНЫ

МОТОРНОГО МАСЛА". Замените масло как можно скорее. На автомобиле с дизельным двигателем возможно снижение мощности двигателя. В случае автомобиля с дизельным двигателем при включении сигнализатора замены моторного масла необходимо немедленно сменить масло. В случае оптимальных условий вождения система контроля срока службы масла может больше года не подавать сигнал о необходимости смены масла. Тем не менее, моторное масло и фильтр необходимо менять не реже раза в год одновременно с выполнением сброса системы. Авторизованный дилер Chevrolet имеет обученный персонал, который может выполнить данную работу с помощью средств сканирования. Кроме того, важно регулярно проверять масло и поддерживать его уровень.

Сброс системы контроля срока службы моторного масла

Расчеты системы контроля срока службы моторного масла по необходимости смены масла основаны на интенсивности использования автомобиля. При каждой смене масла выполняйте сброс данной системы, чтобы она могла вычислить следующий момент замены масла.

Для сброса показаний системы контроля срока службы моторного масла выполните одно из указанных ниже действий:

- Использование сканирующего устройства
После замены моторного масла авторизованный дилер обнулит показания системы с помощью сканирующего устройства. Обратитесь на станцию технического обслуживания. Рекомендуем обратиться к авторизованному дилеру Chevrolet.
- Использование педали акселератора
 1. Поверните ключ зажигания в положение "ON" при выключенном двигателе.
 2. Три раза за пять секунд полностью выжмите и отпустите педаль акселератора.
 3. Поверните ключ в положение "LOCK".

Если после запуска двигателя индикатор замены моторного масла начинает постоянно гореть, то не был выполнен сброс системы контроля срока службы масла. Повторите данную процедуру.

⚠ ВНИМАНИЕ

Не забывайте выполнять сброс системы контроля срока службы моторного масла после каждой смены моторного масла.

ОХЛАЖДАЮЩАЯ ЖИДКОСТЬ

При правильном соотношении ингредиентов эта жидкость эффективно защищает систему отопления и охлаждения от коррозии и замерзания.

При холодном двигателе уровень охлаждающей жидкости в расширительном бачке должен находиться между отметками MIN и MAX. Уровень охлаждающей жидкости повышается при повышении температуры двигателя и понижается при его охлаждении.

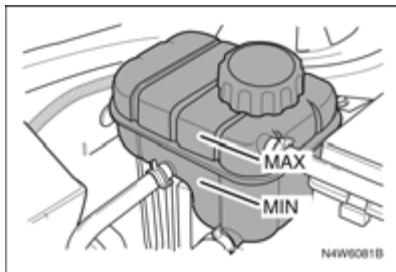

⚠ ВНИМАНИЕ

Добавление в систему охлаждения водопроводной воды или неправильных ингредиентов может повредить систему охлаждения.

- Не используйте в качестве охлаждающей жидкости водопроводную воду, спиртосодержащий или метаноловый антифриз.
- Допустимо применение только смеси дистиллированной воды и соответствующего антифриза, подходящего для данного автомобиля, в соотношении 50:50.

В противном случае возможен перегрев или возгорание двигателя.

Если уровень охлаждающей жидкости опустился ниже отметки MIN, добавьте в расширительный бачок соответствующую охлаждающую жидкость, смешанную в правильных пропорциях, но только при холодном двигателе.

При необходимости защиты автомобиля в очень холодном климате необходимо обратиться к Вашему дилеру Chevrolet.

⚠ ПРЕДУПРЕЖДЕНИЕ

Очень горячая охлаждающая жидкость и ее пары находятся под высоким давлением и, вырвавшись из системы, могут причинить серьезные травмы.

- Не снимайте крышку расширительного бачка или радиатора при горячем двигателе.

⚠ ВНИМАНИЕ

Охлаждающая жидкость является ядовитой технической жидкостью.

- Избегайте регулярного или длительного контакта с охлаждающей жидкостью.
- После контакта с охлаждающей жидкостью промойте кожу проточной водой, очищайте кожу и ногти мылом или специальным очистителем.
- Хранить вне досягаемости детей.
- Охлаждающая жидкость приводит к раздражению кожи, при проглатывании может вызвать отравление или смерть.

ХАРАКТЕРИСТИКИ ОХЛАЖДАЮЩЕЙ ЖИДКОСТИ И РЕГЛАМЕНТ ТЕХНИЧЕСКОГО ОБСЛУЖИВАНИЯ

Характеристики охлаждающей жидкости

Для получения информации о рекомендуемой охлаждающей жидкости и ее характеристиках см. "КАРТА СМАЗКИ" в алфавитном указателе.

Регламент технического обслуживания
См. "ПЕРИОДИЧЕСКОЕ ТЕХНИЧЕСКОЕ ОБСЛУЖИВАНИЕ" в этом руководстве.

⚠ ВНИМАНИЕ

Восстановление уровня охлаждающей жидкости должно производиться не чаще, чем четыре раза в год. Как правило, это связано с естественным испарением воды из охлаждающей жидкости. Возникновение необходимости в более частой доливке охлаждающей жидкости может свидетельствовать о неисправности системы охлаждения двигателя. Для проверки системы охлаждения обратитесь к авторизованному дилеру Chevrolet.

ТОРМОЗНАЯ ЖИДКОСТЬ И РАБОЧАЯ ЖИДКОСТЬ ПРИВОДА СЦЕПЛЕНИЯ

В автомобиле имеется один резервуар как для тормозной жидкости, так и для рабочей жидкости привода сцепления.

Тормозная жидкость и рабочая жидкость привода сцепления могут поглощать влагу. Чрезмерное количество влаги в тормозной жидкости может уменьшить эффективность гидравлической системы тормозного механизма и сцепления. Для предотвращения коррозии гидравлической системы жидкость следует заменять в соответствии с приведенными в данном руководстве инструкциями.

Следует использовать только рекомендуемые нами тормозную жидкость и рабочую жидкость привода сцепления. Резервуар должен оставаться заполненным до необходимого уровня. Не допускайте падения этого уровня ниже отметки MIN или повышения выше отметки MAX.

Низкий уровень жидкости в резервуаре тормозной жидкости может указывать на наличие утечки в тормозной системе или на износ тормозных колодок или накладок. Чтобы определить, нуждается ли гидравлическая тормозная система в ремонте, обратитесь к авторизованному

дилеру. После проведения ремонта долейте в систему тормозную жидкость (если это требуется). Рекомендуем проконсультироваться с авторизованным дилером Chevrolet.

При падении уровня тормозной жидкости ниже допустимого включается сигнализатор неисправности тормозной системы (☹☹). См. "СИГНАЛИЗАТОР НЕИСПРАВНОСТИ ТОРМОЗНОЙ СИСТЕМЫ" в алфавитном указателе.

ЗАПРАВКА ТОРМОЗНОЙ ЖИДКОСТИ И РАБОЧЕЙ ЖИДКОСТИ ГИДРОПРИВОДА СЦЕПЛЕНИЯ

1. Удалите все загрязнения вокруг колпачка резервуара.

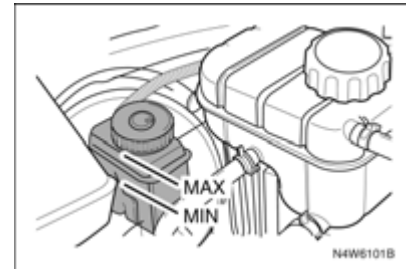

⚠ВНИМАНИЕ

- Прежде чем снять колпачок резервуара, проверьте, что поверхность вокруг колпачка полностью очищена.

Загрязнение тормозной жидкости и рабочей жидкости гидропривода сцепления может нарушить работу системы, что приведет к дорогостоящему ремонту.

2. Отвинтите колпачок резервуара.
3. Заполните резервуар до отметки MAX рекомендованной тормозной жидкостью/рабочей жидкостью гидропривода сцепления. Будьте внимательны, чтобы не пролить жидкость на окрашенные поверхности. При попадании жидкости на окрашенные поверхности немедленно промойте холодной водой.

⚠ВНИМАНИЕ

Избыток тормозной жидкости/рабочей жидкости гидропривода сцепления может привести к возгоранию.

- Не переполняйте резервуар.

Возгорание двигателя может вызвать травмирование, повреждение деталей автомобиля и другого имущества.

4. Завинтите крышку резервуара.

⚠ВНИМАНИЕ

- Не утилизируйте отработанную тормозную жидкость/рабочую жидкость гидропривода сцепления вместе с домашними отходами.
- Используйте только разрешенные в данном регионе способы утилизации автомобильных отходов.

Отработанные тормозная жидкость/рабочая жидкость гидропривода сцепления и их емкости потенциально опасны. Они могут нанести ущерб здоровью и окружающей среде.

⚠ВНИМАНИЕ

Тормозная жидкость и рабочая жидкость гидропривода сцепления являются ядовитыми техническими жидкостями и могут вызвать раздражение кожи и слизистой оболочки глаз.

- Избегайте попадания тормозной жидкости/рабочей жидкости гидропривода сцепления на кожу или в глаза. В случае попадания немедленно тщательно промойте пораженную область водой с мылом или специальным очистителем.

РЕКОМЕНДУЕМАЯ ТОРМОЗНАЯ ЖИДКОСТЬ / РАБОЧАЯ ЖИДКОСТЬ ГИДРОПРИВОДА СЦЕПЛЕНИЯ И РЕГЛАМЕНТ ТЕХНИЧЕСКОГО ОБСЛУЖИВАНИЯ

Рекомендуемая тормозная жидкость/рабочая жидкость гидропривода сцепления

Для получения информации о рекомендуемой тормозной жидкости и рабочей жидкости гидропривода сцепления и их характеристиках см. "КАРТА СМАЗКИ" в алфавитном указателе.

Регламент технического обслуживания

См. "ПЕРИОДИЧЕСКОЕ ТЕХНИЧЕСКОЕ ОБСЛУЖИВАНИЕ" в этом руководстве.

ФИЛЬТР ДИЗЕЛЬНОГО ТОПЛИВА (ТОЛЬКО ДИЗЕЛЬ)***СЛИВ ВОДЫ ИЗ ТОПЛИВНОГО ФИЛЬТРА**

Попадание содержащейся в топливе воды в двигатель или топливную систему может привести к серьезным повреждениям этой системы. Когда уровень воды в топливном фильтре превышает определенный уровень, включается сигнализатор наличия воды в топливе. Если это случилось, немедленно слейте воду из топливного фильтра.

⚠ ВНИМАНИЕ

Перед выполнением слива убедитесь в полном ознакомлении с порядком выполнения этой работы.

- **Замените масло на станции технического обслуживания, если не уверены в том, что можете безопасно провести данную операцию. Рекомендуем обратиться к авторизованному дилеру Chevrolet.**

1. Найдите в моторном отсеке топливный фильтр и подставьте под него емкость для воды.
2. Сливную пробку, расположенную на левой стороне топливного фильтра, поверните против часовой стрелки с помощью шлицевой отвертки.

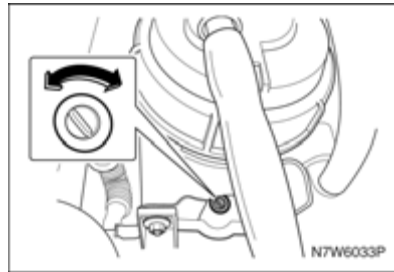

3. Дождитесь полного слива воды, а затем затяните сливную пробку, поворачивая ее по часовой стрелке.
4. Перед запуском двигателя выполните подкачку топлива.
Включите зажигание, подождите около 5 секунд и поверните ключ зажигания в положение "LOCK". Эту операцию следует выполнить более трех раз при выключенном двигателе.

Ситуации, требующие выполнения операции подкачки топлива

- Если автомобиль израсходовал топливо.
- После слива воды из топливного фильтра.
- После замены топливного фильтра.

⚠ ВНИМАНИЕ

- **Дальнейшее движение после включения данного сигнализатора может привести к серьезным повреждениям топливной системы. В такой ситуации следует быстро исправить повреждение.**
- **При неправильном выполнении подкачки топлива в топливопровод может попасть воздух. Это может вызвать появление проблем при запуске двигателя или в топливной системе. Выполняйте данную работу аккуратно.**

МАСЛО МЕХАНИЧЕСКОЙ КОРОБКИ ПЕРЕДАЧ (БЕНЗИН)*

ПРОВЕРКА УРОВНЯ МАСЛА В МЕХАНИЧЕСКОЙ КОРОБКЕ ПЕРЕДАЧ

⚠ ПРЕДУПРЕЖДЕНИЕ

Эта процедура требует специальной подготовки и оборудования.

Работа может выполняться только квалифицированным персоналом.

- Замените масло на станции технического обслуживания, если не уверены в том, что можете безопасно провести данную операцию.

В противном случае возможно получение травм или повреждение деталей автомобиля. Рекомендуем проконсультироваться с авторизованным дилером Chevrolet.

1. Выключите двигатель.
2. Дождитесь остывания коробки передач. Температура коробки передач должна быть такой, чтобы до нее можно было дотронуться.

⚠ ВНИМАНИЕ

Прикосновение к горячим деталям двигателя, трансмиссии или брызги горячей жидкости могут вызвать серьезные ожоги.

- Перед выполнением работ удостоверьтесь, что температура коробки передач достаточно низка для безопасного прикосновения.

Ремонт двигателя до его достаточного охлаждения может привести к травмам.

3. Отвинтите пробку маслозаливного отверстия картера коробки передач.

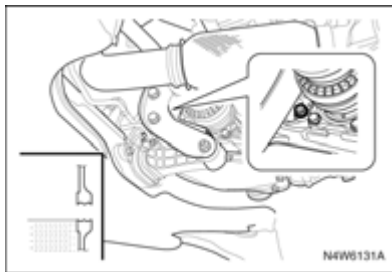

4. Удостоверьтесь, что уровень масла достигает нижнего края маслозаливного отверстия.

5. Если уровень масла понижен, добавьте масло, пока оно не начнет вытекать из отверстия.
6. После заполнения картера трансмиссии до необходимого уровня надежно завинтите пробку.

⚠ ВНИМАНИЕ

Слишком большое количество масла приведет к снижению эксплуатационных показателей автомобиля.

- Не добавляйте избыточное количество масла в механическую коробку передач.

Это может привести к поломке коробки передач.

7. Осмотрите коробку передач на предмет подтеков или повреждений.

РЕКОМЕНДУЕМОЕ МАСЛО МЕХАНИЧЕСКОЙ КОРОБКИ ПЕРЕДАЧ И РЕГЛАМЕНТ ТЕХНИЧЕСКОГО ОБСЛУЖИВАНИЯ

Рекомендуемое масло механической коробки передач

Для получения информации о рекомендуемом масле механической коробки передач и его характеристиках см. "КАРТА СМАЗКИ" в алфавитном указателе.

Регламент технического обслуживания

См. "ПЕРИОДИЧЕСКОЕ ТЕХНИЧЕСКОЕ ОБСЛУЖИВАНИЕ" в этом руководстве.

МАСЛО МЕХАНИЧЕСКОЙ КОРОБКИ ПЕРЕДАЧ (ДИЗЕЛЬ)*

ПРОВЕРКА УРОВНЯ МАСЛА В МЕХАНИЧЕСКОЙ КОРОБКЕ ПЕРЕДАЧ

⚠ ПРЕДУПРЕЖДЕНИЕ

Эта процедура требует специальной подготовки и оборудования.

Работа может выполняться только квалифицированным персоналом.

- Замените масло на станции технического обслуживания, если не уверены в том, что можете безопасно провести данную операцию. Рекомендуем обратиться к авторизованному дилеру Chevrolet.

В противном случае возможно получение травм или повреждение деталей автомобиля.

Уровень масла проверяют только при замене жидкости или при наличии подозрения на утечку.

1. Выключите двигатель.
2. Дождитесь остывания коробки передач. Температура коробки передач должна быть такой, чтобы до нее можно было дотронуться.

⚠ ВНИМАНИЕ

Нагрев двигателя, коробки передач или жидкостей может вызвать серьезные ожоги.

- Перед выполнением работ удостоверьтесь, что температура коробки передач достаточно низка для безопасного прикосновения.

Ремонт коробки передач до ее достаточного охлаждения может привести к телесным повреждениям.

3. Отвинтите пробку маслозаливного отверстия картера трансмиссии.

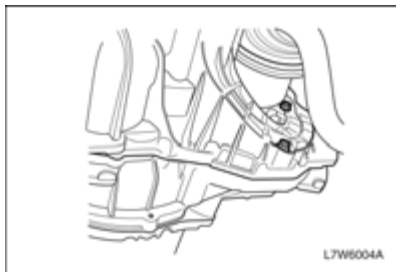

4. Удостоверьтесь, что уровень масла достигает нижнего края маслозаливного отверстия.
5. Если уровень масла понижен, добавляйте масло, пока оно не начнет вытекать из отверстия.
6. После заполнения картера коробки передач до необходимого уровня надежно завинтите пробку.

⚠ ВНИМАНИЕ

Слишком большое количество масла приведет к снижению эксплуатационных показателей автомобиля.

- Не добавляйте избыточное количество масла в механическую коробку передач.

Это может привести к поломке коробки передач.

7. Осмотрите коробку передач на предмет подтеков или повреждений.

РЕКОМЕНДУЕМОЕ МАСЛО МЕХАНИЧЕСКОЙ КОРОБКИ ПЕРЕДАЧ И РЕГЛАМЕНТ ТЕХНИЧЕСКОГО ОБСЛУЖИВАНИЯ

Рекомендуемое масло механической коробки передач

Для получения информации о рекомендуемом масле механической коробки передач и его характеристиках см. "КАРТА СМАЗКИ" в алфавитном указателе.

Регламент технического обслуживания

См. "ПЕРИОДИЧЕСКОЕ ТЕХНИЧЕСКОЕ ОБСЛУЖИВАНИЕ" в этом руководстве.

РАБОЧАЯ ЖИДКОСТЬ АВТОМАТИЧЕСКОЙ ТРАНСМИССИИ*

(Модель 1.6 DOHC – автоматическая трансмиссия AISIN 81-40LE)

Нормальная работа и долговечность автоматической коробки передач обеспечиваются поддержанием достаточного уровня рабочей жидкости. Слишком высокий или слишком низкий уровень рабочей жидкости может привести к возникновению неисправности.

Уровень рабочей жидкости необходимо проверять при работающем двигателе. Селектор автоматической коробки передач должен находиться в положении Р. Двигатель и коробка передач должны быть прогреты до нормальной рабочей температуры. Автомобиль должен быть припаркован на ровной горизонтальной площадке.

Нормальная рабочая температура жидкости автоматической коробки передач (70 °С ~ 80 °С) будет достигнута после пробега приблизительно 20 км.

ПРОВЕРКА УРОВНЯ РАБОЧЕЙ ЖИДКОСТИ В АКПП

Если жидкость не прозрачна или изменила цвет, ее необходимо заменить.

Уменьшение уровня жидкости указывает на утечку из автоматической коробки передач. Если это обнаружено, как можно быстрее обратитесь на станцию технического обслуживания для ремонта. Рекомендуем обратиться к авторизованному дилеру Chevrolet.

⚠ ВНИМАНИЕ

- Следите за тем, чтобы в рабочую жидкость коробки передач не попадала грязь или посторонние вещества.

Загрязненная жидкость может вызвать серьезную поломку автоматической коробки передач и привести к дорогостоящему ремонту.

1. Включите двигатель.
2. Прогрейте двигатель, чтобы температура рабочей жидкости автоматической трансмиссии достигла приблизительно 70 °C ~ 80 °C.
3. Переведите рычаг селектора переключателя из положения "P" в положение "1" и снова в "P".

Переключая рычаг в каждое из положений, подождите несколько секунд, чтобы выбранная передача включилась полностью.

4. Выньте масляный шуп и вытрите его.



5. Вставьте масляный шуп в штуцер до упора.
6. Снова выньте масляный шуп.
7. Убедитесь в том, что масло на масляном шупе является прозрачным.
8. Проверьте уровень жидкости. Уровень жидкости должен находиться между отметками MIN и MAX "горячей" зоны (см. рис. ниже).

9. Если уровень ниже отметки MIN "горячей" зоны, добавьте количество жидкости, необходимое достижения уровня MAX.

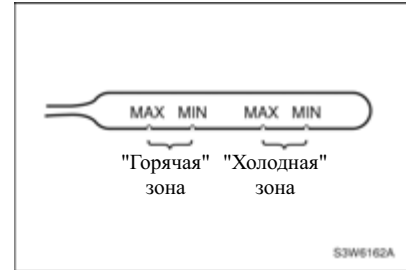

ПРИМЕЧАНИЕ

- Необходимость добавления более чем 0,5 литров рабочей жидкости может говорить о наличии утечки в трансмиссии.

Обратитесь на станцию технического обслуживания для проверки автоматической коробки передач. Рекомендуем обратиться к авторизованному дилеру Chevrolet.

⚠ ВНИМАНИЕ

Слишком большое количество масла приведет к снижению эксплуатационных показателей автомобиля.

- Не добавляйте избыточное количество рабочей жидкости автоматической трансмиссии.

Это может привести к поломке коробки передач.

РЕКОМЕНДУЕМАЯ РАБОЧАЯ ЖИДКОСТЬ АВТОМАТИЧЕСКОЙ ТРАНСМИССИИ И РЕГЛАМЕНТ ТЕХНИЧЕСКОГО ОБСЛУЖИВАНИЯ

Рекомендуемая рабочая жидкость автоматической коробки передач

Для получения информации о рекомендуемой рабочей жидкости автоматической коробки передач и ее характеристиках см. "КАРТА СМАЗКИ" в алфавитном указателе.

Регламент технического обслуживания

См. "ПЕРИОДИЧЕСКОЕ ТЕХНИЧЕСКОЕ ОБСЛУЖИВАНИЕ" в этом руководстве.

РАБОЧАЯ ЖИДКОСТЬ АВТОМАТИЧЕСКОЙ КОРОБКИ ПЕРЕДАЧ*

(МОДЕЛИ 1.8 ДОНС – АВТОМАТИЧЕСКАЯ ТРАНСМИССИЯ ZF 4HP16)

Нормальная работа и долговечность автоматической коробки передач обеспечиваются поддержанием достаточного уровня рабочей жидкости. Слишком высокий или слишком низкий уровень рабочей жидкости может привести к возникновению неисправности.

Уровень рабочей жидкости необходимо проверять при работающем двигателе. Селектор автоматической коробки передач должен находиться в положении Р. Двигатель и коробка передач должны быть прогреты до нормальной рабочей температуры. Автомобиль должен быть припаркован на ровной горизонтальной площадке.

Нормальная рабочая температура жидкости будет достигнута после приблизительно 10 минут движения.

ПРОВЕРКА УРОВНЯ РАБОЧЕЙ ЖИДКОСТИ В АКПП

Если жидкость не прозрачна или изменила цвет, ее необходимо заменить.

Уменьшение уровня жидкости указывает на утечку из автоматической коробки передач. Если это обнаружено, как можно быстрее обратитесь на станцию технического обслуживания для ремонта. Рекомендуем обратиться к авторизованному дилеру Chevrolet.

⚠ ПРЕДУПРЕЖДЕНИЕ

Эта процедура требует специальной подготовки и оборудования.

Работа может выполняться только квалифицированным персоналом.

- Замените масло на станции технического обслуживания, если не уверены в том, что можете безопасно провести данную операцию.

В противном случае возможно получение травм или повреждение деталей автомобиля. Рекомендуем проконсультироваться с авторизованным дилером Chevrolet.

⚠ВНИМАНИЕ

- Следите за тем, чтобы в рабочую жидкость коробки передач не попадала грязь или посторонние вещества.

Загрязненная жидкость может вызвать серьезную поломку автоматической коробки передач и привести к дорогостоящему ремонту.

1. Включите двигатель.
2. Прогрейте двигатель, чтобы температура рабочей жидкости автоматической коробки передач достигла приблизительно 40 °С.

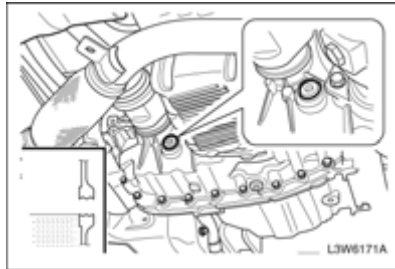

3. Переведите рычаг селектора переключателя из положения "P" в положение "1" и снова в "P".

В каждом положении в течение нескольких секунд подождите, пока выбранная передача не будет включена полностью.

4. Отвинтите пробку маслозаливного отверстия картера коробки передач.

⚠ВНИМАНИЕ

- Прикосновение к горячим деталям двигателя, трансмиссии или брызги горячей жидкости могут вызвать серьезные ожоги.

Будьте осторожны при проверке уровня жидкости.

5. Удостоверьтесь, что уровень масла достигает нижнего края маслозаливного отверстия.
6. Если уровень масла понижен, добавляйте масло, пока оно не начнет вытекать из отверстия.

ПРИМЕЧАНИЕ

Необходимость добавления более чем 0,5 литров рабочей жидкости может говорить о наличии утечки в трансмиссии.

Обратитесь на станцию технического обслуживания для проверки автоматической коробки передач. Рекомендуем обратиться к авторизованному дилеру Chevrolet.

7. После заполнения картера коробки передач до необходимого уровня жидкости надежно завинтите пробку.

⚠ВНИМАНИЕ

Слишком большое количество масла приведет к снижению эксплуатационных показателей автомобиля.

- Не добавляйте избыточное количество рабочей жидкости автоматической трансмиссии.

Это может привести к поломке коробки передач.

РЕКОМЕНДУЕМАЯ РАБОЧАЯ ЖИДКОСТЬ АВТОМАТИЧЕСКОЙ ТРАНСМИССИИ И РЕГЛАМЕНТ ТЕХНИЧЕСКОГО ОБСЛУЖИВАНИЯ

Рекомендуемая рабочая жидкость автоматической трансмиссии

Для получения информации о рекомендуемой рабочей жидкости автоматической коробки передач и ее характеристиках см. "КАРТА СМАЗКИ" в алфавитном указателе.

Регламент технического обслуживания

См. "ПЕРИОДИЧЕСКОЕ ТЕХНИЧЕСКОЕ ОБСЛУЖИВАНИЕ" в этом руководстве.

РАБОЧАЯ ЖИДКОСТЬ АКПП (ДИЗЕЛЬ)*

Для обеспечения нормального функционирования и долговечности автоматической трансмиссии необходимо поддерживать рабочую жидкость трансмиссии на достаточном уровне. Слишком высокий или слишком низкий уровень рабочей жидкости может привести к возникновению неисправности.

Уровень рабочей жидкости необходимо проверять при работающем двигателе. Селектор автоматической коробки передач должен находиться в положении Р. Двигатель и коробка передач должны быть

прогреты до нормальной рабочей температуры. Автомобиль должен быть припаркован на ровной горизонтальной площадке.

Нормальная рабочая температура жидкости будет достигнута после приблизительно 10 минут движения.

ПРИМЕЧАНИЕ

Замена жидкости в КПП не требуется. Профилактическая проверка жидкости также не требуется. Она нужна только при наличии признаков каких-либо проблем с жидкостью.

ПРОВЕРКА УРОВНЯ РАБОЧЕЙ ЖИДКОСТИ В АКПП

Если жидкость не прозрачна или изменила цвет, ее необходимо заменить.

Уменьшение уровня жидкости указывает на утечку из автоматической коробки передач. Если это обнаружено, как можно быстрее обратитесь на станцию технического обслуживания для ремонта. Рекомендуем обратиться к авторизованному дилеру Chevrolet.

⚠ ПРЕДУПРЕЖДЕНИЕ

Эта процедура требует специальной подготовки и оборудования.

Работа может выполняться только квалифицированным персоналом.

- Замените масло на станции технического обслуживания, если не уверены в том, что можете безопасно провести данную операцию.

В противном случае возможно получение травм или повреждение деталей автомобиля. Рекомендуем проконсультироваться с авторизованным дилером Chevrolet.

⚠ ВНИМАНИЕ

- Следите за тем, чтобы в рабочую жидкость коробки передач не попадала грязь или посторонние вещества.

Загрязненная жидкость может вызвать серьезную поломку автоматической коробки передач и привести к дорогостоящему ремонту.

1. Включите двигатель.
2. Прогрейте двигатель, чтобы температура рабочей жидкости автоматической трансмиссии достигла приблизительно 70 °С ~ 80 °С.

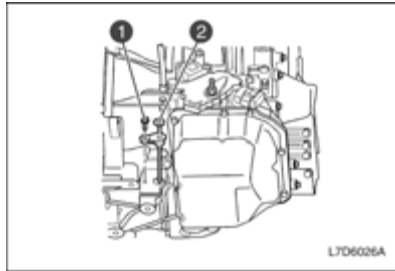

3. Вручную пройдитесь по всему диапазону передач коробки и вернитесь к “Р”. Переключая рычаг в каждое из положений, подождите несколько секунд, чтобы выбранная передача включилась полностью.
4. Снимите болт индикатора уровня жидкости в трансмиссии 1 и сам индикатор 2.
5. Сотрите с индикатора остатки жидкости.

6. Вставьте индикатор в трансмиссию до упора.

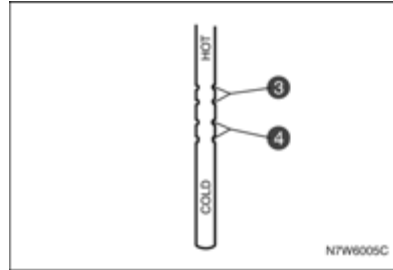

⚠ ВНИМАНИЕ

Прикосновение к горячим деталям двигателя, трансмиссии или брызги горячей жидкости могут вызвать серьезные ожоги.

- Будьте осторожны при проверке уровня жидкости.

7. Снимите индикатор и проверьте уровень и состояние жидкости.
 - 3 Уровень жидкости в трансмиссии при нормальной рабочей температуре.
 - 4 Уровень жидкости в трансмиссии в холодном состоянии.

8. Если уровень не соответствует норме, нужно проверить следующее:

- Если уровень жидкости ниже обычного, проверьте, нет ли утечки, и добавьте жидкость через точку установки индикатора.
- Если уровень жидкости выше нормы, коробка передач переполнена.

Слейте часть жидкости через пробку сливного отверстия. Проверьте уровень жидкости.

⚠ ВНИМАНИЕ

Слишком большое количество масла приведет к снижению эксплуатационных показателей автомобиля.

- Не добавляйте избыточное количество рабочей жидкости автоматической трансмиссии.

Это может привести к поломке коробки передач.

РЕКОМЕНДУЕМАЯ РАБОЧАЯ ЖИДКОСТЬ АВТОМАТИЧЕСКОЙ ТРАНСМИССИИ И РЕГЛАМЕНТ ТЕХНИЧЕСКОГО ОБСЛУЖИВАНИЯ

Рекомендуемая рабочая жидкость автоматической трансмиссии

Для получения информации о рекомендуемой рабочей жидкости автоматической коробки передач и ее характеристиках см. "КАРТА СМАЗКИ" в алфавитном указателе.

Регламент технического обслуживания

См. "ПЕРИОДИЧЕСКОЕ ТЕХНИЧЕСКОЕ ОБСЛУЖИВАНИЕ" в этом руководстве.

РАБОЧАЯ ЖИДКОСТЬ РУЛЕВОГО УСИЛИТЕЛЯ

ПРОВЕРКА УРОВНЯ РАБОЧЕЙ ЖИДКОСТИ РУЛЕВОГО УСИЛИТЕЛЯ

Регулярно проверяйте уровень рабочей жидкости рулевого усилителя.

Резервуар рабочей жидкости рулевого усилителя находится рядом с аккумуляторной батареей.

1. Выключите двигатель.
2. Проверьте уровень жидкости. Уровень жидкости в резервуаре должен находиться между отметками MIN и MAX.

Если уровень находится ниже отметки MIN, добавьте жидкость в соответствии с процедурой ниже.

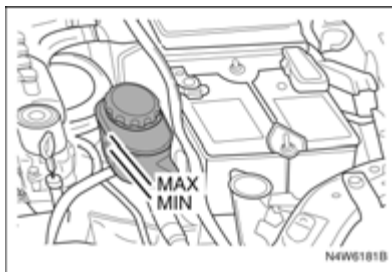

⚠ ВНИМАНИЕ

- Не используйте автомобиль при отсутствии необходимого количества рабочей жидкости рулевого усилителя.

Это может повредить систему рулевого привода с усилителем и привести к дорогостоящему ремонту.

ДОЛИВ РАБОЧЕЙ ЖИДКОСТИ РУЛЕВОГО УСИЛИТЕЛЯ

1. Очистите колпачок и верхнюю часть резервуара.
2. Отвинтите колпачок.
3. Добавьте рабочую жидкость рулевого усилителя. Убедитесь, что выдержан уровень между отметками MIN и MAX.
4. Завинтите колпачок.

⚠ ВНИМАНИЕ

Слишком большое количество жидкости может вызвать возгорание или отслоение лакокрасочного покрытия.

- Не переполняйте резервуар.

Возгорание двигателя может вызвать травмирование, повреждение деталей автомобиля и другого имущества.

РЕКОМЕНДУЕМАЯ РАБОЧАЯ ЖИДКОСТЬ РУЛЕВОГО УСИЛИТЕЛЯ И РЕГЛАМЕНТ ТЕХНИЧЕСКОГО ОБСЛУЖИВАНИЯ

Рекомендуемая рабочая жидкость рулевого усилителя

Для получения информации о рекомендуемой рабочей жидкости рулевого усилителя и ее характеристиках см. "КАРТА СМАЗКИ" в алфавитном указателе.

Регламент технического обслуживания

См. "ПЕРИОДИЧЕСКОЕ ТЕХНИЧЕСКОЕ ОБСЛУЖИВАНИЕ" в этом руководстве.

ЖИДКОСТЬ ОМЫВАТЕЛЯ ВЕТРОВОГО СТЕКЛА

До начала движения убедитесь в том, что резервуар жидкости ветрового стекла заполнен до необходимого уровня соответствующим составом.

При холодной погоде не заполняйте резервуар жидкости омывателя ветрового стекла более чем три четверти.

При низкой температуре жидкость омывателя может замерзнуть и увеличиться в объеме. При переполнении резервуара место для расширения отсутствует, что может привести к раскалыванию или деформации резервуара.

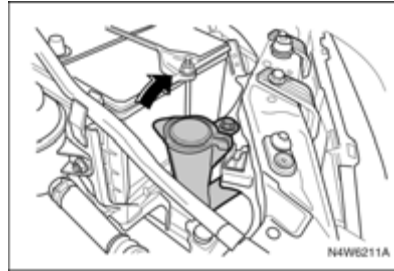

ПРИМЕЧАНИЕ

Для заполнения резервуара жидкости омывателя ветрового стекла:

- Используйте для этой цели только готовые к использованию жидкости омывателя.
- Не заполняйте резервуар водопроводной водой. Минеральные вещества, содержащиеся в водопроводной воде, могут закупорить отверстия омывателя ветрового стекла.
- Если температура воздуха может падать ниже 0, в жидкость омывателя ветрового стекла следует добавить достаточное количество незамерзающей жидкости.

⚠ ВНИМАНИЕ

- Не заливайте в резервуар омывателя ветрового стекла воду или охлаждающую жидкость радиатора.

Это может привести к замерзанию жидкости и повреждению омывателя ветрового стекла.

Охлаждающая жидкость радиатора может повредить омыватель ветрового стекла и краску автомобиля.

СТЕКЛООЧИСТИТЕЛИ

Правильно функционирующие стеклоочистители необходимы для хорошего обзора и безопасного вождения. Регулярно проверяйте состояние щеток стеклоочистителя. Заменяйте жесткие, треснувшие, поврежденные или слишком загрязненные щетки.

Посторонние вещества на ветровом стекле или щетках стеклоочистителя снижают эффективность очистки. Если щетки не удаляют грязь нужным образом, очистите ветровое стекло и щетки очистителем или более мягким моющим средством. Тщательно промойте их водой. При необходимости повторите процесс.

Удалить со стекла следы силикона невозможно. Поэтому не применяйте на ветровом стекле автомобиля полирующие средства с силиконом; в противном случае на стекле останутся ухудшающие видимость полосы.

Не используйте растворители, бензин, керосин или растворитель для краски для чистки стеклоочистителей. Они являются агрессивными веществами и могут повредить щетки и окрашенные поверхности.

ЗАМЕНА ЩЕТОК СТЕКЛООЧИСТИТЕЛЯ

1. Нажмите и удерживайте держатель щетки стеклоочистителя.
2. Снимите щетку стеклоочистителя с держателя.
3. Установите новую щетку стеклоочистителя.

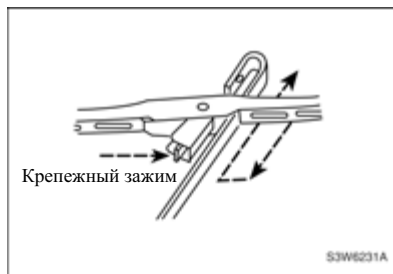

САЖЕВЫЙ ФИЛЬТР ДИЗЕЛЯ (DPF)*

Система доочистки состоит из предварительного каталитического нейтрализатора и каталитического нейтрализатора (основной катализатор окисления дизельного топлива + сажевый фильтр с покрытием), который

предназначен для снижения выброса выхлопных газов, содержащих углеводороды, угарный газ (CO) и твердые частицы, до регламентированного уровня.

1. Основной катализатор окисления дизельного топлива
2. Сажевый фильтр с покрытием
3. Нагнетательные трубы
4. Предварительный каталитический нейтрализатор

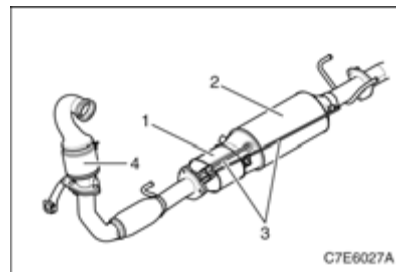

Сажевый фильтр выполнен из карбид кремния (SiC) и покрыт благородным металлом. Он предназначен для снижения выброса углеводородов (HC) и угарного газа (CO), а также для сбора твердых частиц, содержащихся в выхлопе, в целях минимизации вредного выброса в атмосферу. Твердые частицы накапливаются в каналах сажевого фильтра

с покрытием и регулярно сжигаются (в процессе так называемой "регенерации") во избежание засорения фильтра. Для получения дополнительной информации см. пункт "ИНДИКАТОР САЖЕВОГО ФИЛЬТРА" раздела 2 Избыточное накопление твердых частиц в фильтре может привести к ухудшению характеристик двигателя и растрескиванию фильтра в процессе регенерации. Сигнализатор неисправности также загорается, чтобы указать на неисправность сажевого фильтра. При возникновении такой ситуации необходимо немедленно обратиться в автосервис для устранения данной неисправности. Рекомендуем обратиться к авторизованному дилеру Chevrolet. В процессе регенерации благодаря многократному впрыскиванию дополнительного топлива увеличивается температура выхлопных газов. В этот период температура сажевого фильтра поднимается примерно до 600°C. Осажденные твердые частицы окисляются, превращаясь в углекислый газ (CO₂).

⚠ ПРЕДУПРЕЖДЕНИЕ

Убедитесь в соблюдении перечисленных ниже мер предосторожности, так как в процессе регенерации сажевого фильтра температура выхлопных газов становится очень высокой.

- **Помните, что соприкосновение с горячими элементами системы выпуска отработавших газов может привести к ожогу и возгоранию. Не оставляйте автомобиль над бумагой, листвой, сухой травой или другими воспламеняющимися материалами.**
- **Выключайте зажигание сразу же после заезда автомобиля в гараж.**
- **Не проходите рядом с выходом горячих выхлопных газов, включая выводящую трубу глушителя.**

⚠ ВНИМАНИЕ

Характеристики двигателя могут ухудшиться при избыточном накоплении твердых частиц в сажевом фильтре. При возникновении такой ситуации необходимо немедленно обратиться в автосервис для устранения данной неисправности. Рекомендуем обратиться к авторизованному дилеру Chevrolet.

Одним из критериев запуска процесса регенерации сажевого фильтра является значительный перепад давления на фильтрующей структуре, определяемый специальным датчиком. Значительный перепад давления возникает при накоплении сажевых частиц в фильтре. Предварительный каталитический нейтрализатор и основной катализатор окисления дизельного топлива покрыты благородным металлом и служат для снижения выброса углеводородов (HC) и угарного газа (CO). Кроме того, в процессе регенерации эти компоненты способствуют увеличению температуры выхлопных газов за счет сжигания дополнительного впрыснутого топлива. Дополнительный впрыск топлива, управляемый программой блока управления, обеспечивает

выполнение регенерации фильтра на протяжении всего рабочего диапазона двигателя при любой температуре и давлении окружающего воздуха.

ВОЗДУШНЫЙ ФИЛЬТР

Регулярно осматривайте и заменяйте воздушный фильтр в соответствии с регламентом технического обслуживания согласно описанной в данном руководстве процедуре.

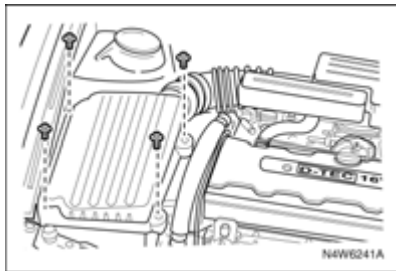

⚠ ВНИМАНИЕ

Для нормальной работы двигателя необходим чистый воздух.

- Не пользуйтесь автомобилем без установленного воздушного фильтра.

Эксплуатация автомобиля без правильно установленного воздушного фильтра может привести к поломке двигателя.

ОЧИСТКА ВОЗДУШНОГО ФИЛЬТРА

Если элемент воздушного фильтра загрязнился, очистите его следующим образом:

1. Встряхните элемент воздушного фильтра для удаления поверхностной пыли.
2. Очистите воздушный фильтр изнутри.
3. Во время очистки элемента накройте открытый корпус фильтра влажной тканью.

4. Для очистки воздушного фильтра направьте поток сжатого воздуха сквозь фильтр в направлении, обратном обычному движению воздуха.



РЕГЛАМЕНТ ТЕХНИЧЕСКОГО ОБСЛУЖИВАНИЯ

См. "ПЕРИОДИЧЕСКОЕ ТЕХНИЧЕСКОЕ ОБСЛУЖИВАНИЕ" в этом руководстве.

СВЕЧИ ЗАЖИГАНИЯ

СИСТЕМА ЗАЖИГАНИЯ

⚠ ПРЕДУПРЕЖДЕНИЕ

Электронные системы зажигания находятся под большим напряжением, чем обычные системы.

- Не прикасайтесь к элементам системы зажигания. Прикосновение к элементам системы зажигания может вызвать удар током и привести к серьезным телесным повреждениям или смерти.

⚠ ВНИМАНИЕ

Свечи зажигания могут нагреться до чрезвычайно высокой температуры и вызвать серьезные травмы.

- Не прикасайтесь к горячим свечам зажигания.

ПРИМЕЧАНИЕ

Свечи следует заменять комплектом.

ПРИМЕЧАНИЕ

Если Вы ощущаете снижение мощности автомобиля или повышение потребления топлива, одной из возможных причин может быть выход из строя свечей вследствие применения некачественного топлива. Для проверки и устранения проблем обратитесь к авторизованному дилеру Chevrolet.

⚠ ВНИМАНИЕ

- Если слишком сильно затягивать свечи зажигания, можно повредить резьбу в головке блока цилиндров.
- Недостаточное затягивание свечей зажигания может вызвать сильное нагревание свечей.

И слишком сильное, и недостаточное затягивание свечей зажигания может повредить двигатель.

ХАРАКТЕРИСТИКИ СВЕЧЕЙ ЗАЖИГАНИЯ И РЕГЛАМЕНТ ТЕХНИЧЕСКОГО ОБСЛУЖИВАНИЯ

Характеристики свечей зажигания

Для получения информации о типе и зазоре свечей зажигания см. "ТЕХНИЧЕСКИЕ ХАРАКТЕРИСТИКИ АВТОМОБИЛЯ" в алфавитном указателе.

Регламент технического обслуживания

См. "ПЕРИОДИЧЕСКОЕ ТЕХНИЧЕСКОЕ ОБСЛУЖИВАНИЕ" в этом руководстве.

РЕМЕНЬ ПРИВОДА

Для нормального функционирования генератора переменного тока, насоса усилителя рулевого управления и компрессора кондиционера ремень привода должен быть в хорошем состоянии и отрегулирован соответствующим образом. Изношенный, потрескавшийся или протертый ремень привода следует заменить.

⚠ВНИМАНИЕ

При нахождении ключа в замке зажигания существует риск непредвиденного запуска двигателя.

- Не оставляйте ключ в замке зажигания при проверке ремня привода.

Движущиеся детали в моторном отсеке могут вызвать серьезные травмы.

ПРОВЕРКА РЕМНЯ ПРИВОДА

Для проверки натяжения ремня привода:

1. Несильно надавите большим пальцем в середине самого длинного отрезка ремня привода между двумя валами. Приложенное усилие должно составлять приблизительно 10 кгс.
2. Прогиб ремня привода, вызванный приложением усилия, должен составлять приблизительно 10 мм.
3. Если ремень слишком ослаблен, его необходимо отрегулировать на станции технического обслуживания. Рекомендуем обратиться

к авторизованному дилеру Chevrolet.

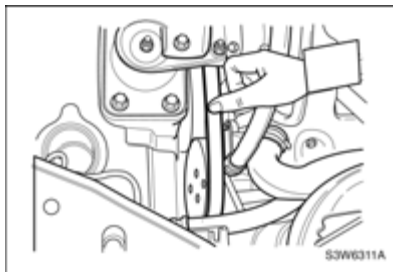
**РЕГЛАМЕНТ ТЕХНИЧЕСКОГО ОБСЛУЖИВАНИЯ**

См. "ПЕРИОДИЧЕСКОЕ ТЕХНИЧЕСКОЕ ОБСЛУЖИВАНИЕ" в этом руководстве.

АККУМУЛЯТОРНАЯ БАТАРЕЯ

Автомобиль оборудован аккумуляторной батареей, не требующей специального обслуживания.

ПРИМЕЧАНИЕ

Длительной считается стоянка автомобиля более 20 дней. В этом случае требуется отсоединять минусовую клемму аккумуляторной батареи. Следует помнить, что и отсоединенная батарея медленно разряжается, поэтому ее необходимо полностью заряжать с помощью соответствующего зарядного устройства не реже, чем каждые 1,5-2мес. яца. Хранение разряженной батареи, подключенной к автомобилю, может привести к выходу из строя как элементов электрооборудования автомобиля, так и саму аккумуляторную батарею. Данные неисправности не покрываются гарантийными обязательствами изготовителя.

△ ПРЕДУПРЕЖДЕНИЕ

- Во избежание пламени или искр не допускайте попадания дымящихся материалов на аккумулятор при его проверке, поскольку это может привести к образованию взрывоопасных газов. Взрыв аккумулятора может привести к повреждению автомобиля, серьезному травмированию или смертельному исходу.
- Избегайте контакта аккумулятора с кожей, поскольку это может привести к ее повреждению чрезвычайно активной и токсичной серной кислотой. При попадании серной кислоты на кожу промойте это место водой и незамедлительно обратитесь за медицинской помощью.
- Держите аккумуляторы вдали от детей, поскольку они содержат серную кислоту и газ. Избегайте контакта кислоты с кожей, глазами, одеждой или краской.
- Не допускается вскрывать и наклонять аккумулятор.

ОЧИСТКА ПОЛЮСНЫХ ВЫВОДОВ АККУМУЛЯТОРНОЙ БАТАРЕИ

1. Выключите зажигание и выньте ключ зажигания.
2. Гаечным ключом ослабьте и удалите зажимы проводов батареи. В первую очередь всегда следует отключать отрицательный провод (-).
3. Очистите полюсные выводы жесткой щеткой или специальный инструмент.
4. Проверьте полюсные выводы аккумуляторной батареи на наличие белого или синеватого порошка, являющегося признаком коррозии.
5. Удалите следы коррозии раствором пищевой соды и воды. Содовый раствор должен начать пузыриться и приобрести коричневый цвет.
6. Когда раствор перестанет пузыриться, смойте его водой и протрите аккумуляторную батарею тканью или бумажным полотенцем.
7. Подключите провода сначала к положительному выводу (+), а затем к отрицательному (-). В последнюю очередь всегда следует подключать отрицательный провод (-).

△ ВНИМАНИЕ

- При подключении проводов к аккумуляторной батарее следите, чтобы зажимы были правильно установлены, а затем надежно зафиксированы крепежными болтами.
- Следите за порядком подключения проводов: красный провод подключается к положительному выводу батареи (+), а черный провод – к отрицательному (-).

Неправильное подключение проводов к полюсным выводам может привести к получению травм и повреждению деталей автомобиля и другого имущества.

8. Для предотвращения коррозии покройте полюсные выводы техническим вазелином или специальной смазкой.

ПРИМЕЧАНИЕ

Помните, что всегда первым требуется подключать положительный вывод (+), а отсоединять отрицательный (-).

ТЕХНИЧЕСКОЕ ОБСЛУЖИВАНИЕ АККУМУЛЯТОРНОЙ БАТАРЕИ

Для продления срока службы аккумуляторной батареи:

- Аккумуляторная батарея должна быть правильно установлена.
- Верхняя часть аккумуляторной батареи должна оставаться чистой и сухой.
- Полусные выводы и проводные зажимы должны быть чистыми, надежно закрепленными и покрытыми специальной смазкой или вазелином.
- Любой пролитый электролит следует немедленно смыть раствором воды и пищевой соды.
- Если автомобиль не будет эксплуатироваться в течение длительного времени, необходимо отсоединить провод от отрицательного вывода (-).
- Отключенную аккумуляторную батарею следует заряжать каждые шесть недель. Не допускается хранение аккумуляторной батареи в разряженном состоянии. Разряженная батарея может быстро и необратимо выйти из строя при хранении. Данная неисправность не покрывается гарантиями изготовителя.

ПРИМЕЧАНИЕ

Аккумуляторные батареи содержат ядовитые вещества. Отработанные аккумуляторные батареи могут быть опасны для здоровья и окружающей среды.

- Не выбрасывайте аккумуляторные батареи вместе с домашними отходами. Используйте только разрешенные в данном регионе способы утилизации автомобильных отходов.

ТОРМОЗНАЯ ПЕДАЛЬ

ПРОВЕРКА СВОБОДНОГО ХОДА ТОРМОЗНОЙ ПЕДАЛИ

Свободный ход тормозной педали должен составлять:

1~8 мм

1. Выключите двигатель.
2. Нажмите на тормозную педаль несколько раз до исчезновения вакуума в тормозной системе.
3. Нажмите на тормозную педаль рукой, измеряя расстояние смещения педали, пока не почувствуете небольшое сопротивление.

4. Если свободный ход педали отличается от значения, указанного в данной инструкции, обратитесь к авторизованному дилеру для ее регулировки. Рекомендуем обратиться к авторизованному дилеру Chevrolet.

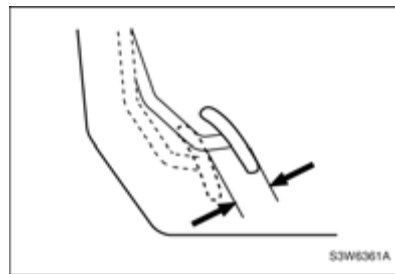

ПЕДАЛЬ СЦЕПЛЕНИЯ*

ПРОВЕРКА СВОБОДНОГО ХОДА ПЕДАЛИ СЦЕПЛЕНИЯ

Свободный ход педали сцепления должна составлять:

6~12 мм

Для проверки свободного хода педали сцепления:

1. Выключите двигатель.
2. Нажмите педаль сцепления рукой, измеряя расстояние смещения педали, пока не почувствуете сопротивление.
3. Если свободный ход педали отличается от указанной выше, обратитесь на станцию технического обслуживания для регулировки педали сцепления или рычажного привода. Рекомендуем обратиться к авторизованному дилеру Chevrolet.

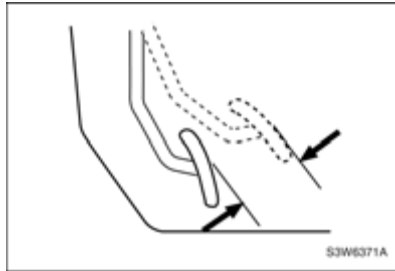

СТОЯНОЧНЫЙ ТОРМОЗ

Стояночный тормоз должен удерживать автомобиль на достаточно крутом склоне.

ПРОВЕРКА ПЕРЕМЕЩЕНИЯ СТОЯНОЧНОГО ТОРМОЗА

Перемещение рычага стояночного тормоза должно составлять:

7~10 пазов, с силой приблизительно в 20 кг/фут.

Для проверки перемещения рычага стояночного тормоза:

1. Выключите двигатель.
2. Установите стояночный тормоз, считая щелчки пазов. Если количество щелчков отличается от указанного выше, обратитесь к авторизованному дилеру для регулировки стояночного тормоза. Рекомендуем обратиться к авторизованному дилеру Chevrolet.

РЕГЛАМЕНТ ТЕХНИЧЕСКОГО ОБСЛУЖИВАНИЯ

См. "ПЕРИОДИЧЕСКОЕ ТЕХНИЧЕСКОЕ ОБСЛУЖИВАНИЕ" в этом руководстве.

КАТАЛИТИЧЕСКИЙ НЕЙТРАЛИЗАТОР

⚠ ВНИМАНИЕ

Автомобиль оборудован каталитическим нейтрализатором.

- Не используйте этилированный бензин в качестве топлива для этого автомобиля.

На автомобилях с каталитическим нейтрализатором топливный бак имеет узкое отверстие, что лишает возможности вставлять пистолет, используемый для заправки этилированного бензина.

⚠ВНИМАНИЕ

Каталитический нейтрализатор отработанных газов может быть испорчен в результате неполного сгорания топлива, если запускать двигатель с нажатой педалью акселератора в случае проблем с его запуском.

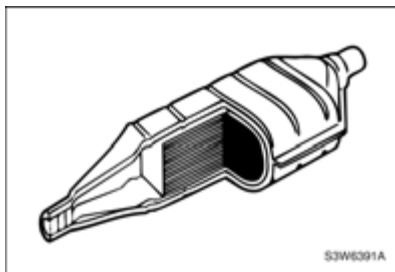
**⚠ВНИМАНИЕ**

- Не пользуйтесь автомобилем при затрудненной работе двигателя или недостатке мощности. Это может указывать на серьезные механические проблемы.

Эксплуатация автомобиля в таких условиях может вызвать серьезное повреждение каталитического нейтрализатора и других частей автомобиля.

При наступлении следующих условий обратитесь на станцию технического обслуживания:

- Пропуски зажигания.
- Двигатель работает затрудненно при низкой температуре.
- Двигатель теряет мощность.
- Автомобиль ведет себя необычно, что может свидетельствовать о сбоях в системе зажигания. При работе двигателя постоянно горит или мигает лампочка "Сервис двигателя".

Рекомендуем проконсультироваться с авторизованным дилером Chevrolet.

⚠ВНИМАНИЕ

- Старайтесь как можно реже начинать движение с непрогретым двигателем.
- При попытках завести автомобиль не держите ключ зажигания включенным дольше 15 секунд.
- Не допускайте эксплуатацию до полного опорожнения топливного бака.
- Не пытайтесь запустить двигатель, толкая или буксируя автомобиль. Попробуйте запустить двигатель от дополнительной аккумуляторной батареи.

Несоблюдение этих правил может привести к поломке двигателя, топливной и/или выхлопной системы автомобиля.

Убедитесь, что все работы по техническому обслуживанию Вашего автомобиля выполнены. Рекомендуем проконсультироваться с авторизованным дилером Chevrolet.

Это гарантирует, что:

- все детали автомобиля будут функционировать исправно;

- количество вредных выбросов автомобиля будет минимальным;
- система каталитического нейтрализатора автомобиля сможет прослужить еще долгое время.

КОЛЕСА И ШИНЫ

Заводские шины подобраны специально для данного автомобиля и обеспечивают комфортабельные условия вождения и долговечность протекторов.

⚠ ВНИМАНИЕ

Использование несоответствующих шин и/или колес может привести к ДТП.

- Перед заменой оригинальных шин и колес обратитесь на станцию технического обслуживания.

В противном случае такая замена может привести к получению травм, поломке автомобиля и повреждению другого имущества. Рекомендуем проконсультироваться с авторизованным дилером Chevrolet.

ТЕХНИЧЕСКОЕ ОБСЛУЖИВАНИЕ АККУМУЛЯТОРНОЙ БАТАРЕИ

⚠ ПРЕДУПРЕЖДЕНИЕ

- Не перегружайте автомобиль.
- Шины автомобиля всегда должны быть накачаны до необходимого уровня.
- Проверять давление воздуха следует в ненагретых шинах (температуры окружающей среды).

Поддержание необходимого давления в шинах, указанного в настоящем руководстве, обеспечит наиболее комфортные условия вождения, безопасность и высокие эксплуатационные показатели.

Для измерения давления в шинах используйте точный манометр. Надежно закрутите защитные колпачки клапана после проверки давления воздуха в шине.

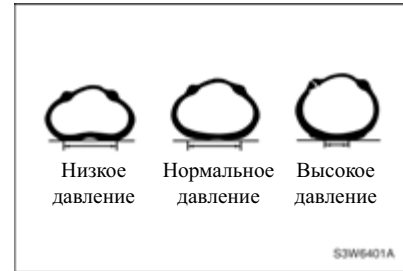

ПРИМЕЧАНИЕ

Проверять давление воздуха следует в ненагретых шинах. При нагревании шин давление в них повышается. Шины могут нагреться через 1 милю (1,6 км) пробега; для остывания потребуются до трех часов (после остановки автомобиля).

Для получения информации о нормальном давлении воздуха в шинах см. "ТЕХНИЧЕСКИЕ ХАРАКТЕРИСТИКИ АВТОМОБИЛЯ" в алфавитном указателе.

Осматривайте шины перед каждой поездкой и проверяйте давление в шинах при помощи манометра на каждой заправке или не реже одного раза в месяц.

Недостаточное давление воздуха в шине:

- Увеличивает нагрузку на шины;
- ухудшает управляемость автомобиля и безопасность вождения
- влияет на комфортность вождения
- увеличивает расход топлива.

При слишком низком давлении воздуха в шинах возможен перегрев шин, возникновение внутренних повреждений, расслоение протектора и даже разрыв шины при высокой скорости. Эксплуатация шин с низким давлением может стать причиной повреждения шин даже в случае последующей эксплуатации при нормальном давлении.

Внимательно следите за состоянием шин и колес.

Объезжайте острые предметы, которые могут повредить шины и колеса. Если некоторые объекты невозможно объехать, переезжайте их медленно и по возможности под прямым углом.

Во время парковки избегайте наезда на бордюр.

Периодически проверяйте шины на наличие:

- визуальных повреждений;
- посторонних элементов на протекторе;
- проколов;
- порезов;
- трещин;
- выпуклостей на боковых поверхностях.

Проверьте колеса на наличие повреждений.

Дефекты шин, включая описанные выше, могут привести к потере управления автомобилем, а в результате и к ДТП.

При повреждении шин или колес автомобиля или при плохом состоянии протектора обратитесь на станцию технического обслуживания. Рекомендуем обратиться к авторизованному дилеру Chevrolet.

На данном автомобиле установлены радиальные шины. При замене шин рекомендуется использовать радиальные шины того же размера, типа, с тем же рисунком протекторов, температурными и скоростными характеристиками.

⚠ ВНИМАНИЕ

Использование шин, размер которых отличается от размера шин, первоначально установленных на автомобиле, может вызвать несовместимость между шинами и деталями автомобиля, что может привести к поломке автомобиля и повреждению шин.

ВСТРОЕННЫЙ ИНДИКАТОР ПРЕДЕЛЬНОГО ИЗНОСА ПРОТЕКТОРА

Регулярно проверяйте глубину протекторов шин при помощи встроенных индикаторов предельного износа протектора шины. Местоположение индикаторов предельного износа протектора показано специальной маркировкой на боковых поверхностях.

⚠ВНИМАНИЕ

- Не пользуйтесь автомобилем с изношенными или поврежденными шинами.

Это может привести к потере контроля над автомобилем, в результате чего может произойти столкновение с получением увечий, повреждением автомобиля или другого имущества.

При появлении индикаторов предельного износа протектора замените шины. Индикаторы появляются между углублениями протекторов, если глубина протектора составляет 1,6 мм или меньше.

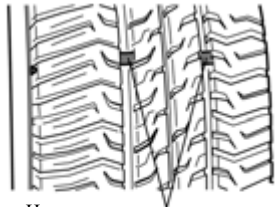

Индикатор предельного износа протектора

S3W6411A

ПРИМЕЧАНИЕ

Утилизируйте изношенные шины только в соответствии с местными правилами по охране окружающей среды.

ПЕРЕСТАНОВКА ШИН

Передние и задние шины выполняют различные функции и изнашиваются в различной степени.

Как правило, передние шины изнашиваются быстрее, чем задние. Продлить долговечность шин и избежать неравномерного износа протекторов можно следующим способом:

1. Если передние шины кажутся более изношенными, чем задние, следует поменять местами передние шины с задними.

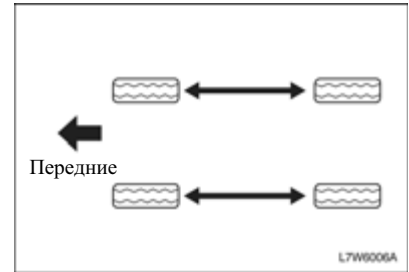

L7W6006A

2. Постоянно поддерживайте нормальное давление в шинах.
3. Проверьте, хорошо ли закручены колесные гайки/болты на шинах.

См. "ЗАМЕНА ПОВРЕЖДЕННОГО КОЛЕСА" в алфавитном указателе.

⚠ ПРЕДУПРЕЖДЕНИЕ

- Используйте только рекомендуемые колеса и колесные гайки/болты к ним.

В противном случае возможна потеря контроля над автомобилем, в результате чего может произойти столкновение с получением травм, повреждением автомобиля или другого имущества.

ЗИМНИЕ ШИНЫ

При необходимости установки зимних шин:

- Зимние шины должны устанавливаться на всех четырех колесах.
- Не превышайте максимальную скорость, указанную заводом-изготовителем шин.
- Давление воздуха в шинах должно соответствовать указанному производителем.

ЦЕПИ ПРОТИВОСКОЛЬЖЕНИЯ ШИН

Перед закреплением на шинах цепей противоскольжения удалите колпаки с колес (при их наличии) во избежание царапин.

- Выполняйте инструкции завода-изготовителя цепей.

- Максимально надежно закрепите цепи противоскольжения на передних колесах.
- Подтягивайте крепление цепей противоскольжения через 1,0 км пробега.

Устанавливать цепи противоскольжения на задних колесах не рекомендуется. Использование цепей противоскольжения при размере шин 205/45R16 недопустимо.

⚠ ВНИМАНИЕ

После установки цепей противоскольжения управляемость автомобиля существенно ухудшается.

- Не превышайте скорость 50 км/ч или рекомендованное заводом-изготовителем цепей ограничение скорости, если оно ниже.
- Избегайте крутых поворотов, ухабов и выбоин.
- Избегайте торможения с блокировкой колес.

ПРИМЕЧАНИЕ

- Рекомендуемые цепи противоскольжения для данного автомобиля – цепи класса SAE, типа S.
- При наличии на колесах цепей противоскольжения рекомендуется придерживаться низкой скорости.
- Если слышен звук контакта цепей с кузовом автомобиля, остановитесь и закрепите цепи противоскольжения еще раз.
- Если звук не прекращается, замедлите движение до полного исчезновения этого звука.

ВРЕМЕННОЕ ЗАПАСНОЕ КОЛЕСО

Хотя временное запасное колесо (докатка) полностью накачано во время покупки нового автомобиля, со временем из него может выходить воздух. Регулярно проверяйте давление в шине.

Для получения информации о нормальном давлении воздуха найдите в алфавитном указателе раздел "ТЕХНИЧЕСКИЕ ХАРАКТЕРИСТИКИ АВТОМОБИЛЯ".

⚠ВНИМАНИЕ

Не пользуйтесь автоматическими мойками, когда вместо стандартного колеса установлено временное запасное колесо.

⚠ВНИМАНИЕ

- Не надевайте цепи противоскольжения на временное запасное колесо. Их будет невозможно правильно смонтировать.

Использование временного запасного колеса с цепями противоскольжения приведет к повреждению автомобиля и цепей.

⚠ВНИМАНИЕ

Эксплуатация с забитым фильтрующим элементом может привести к перегреву вентилятора двигателя и его поломке.

- Периодичность замены фильтра см. в разделе "РЕГЛАМЕНТ ТЕХНИЧЕСКОГО ОБСЛУЖИВАНИЯ".

ЗАМЕНА ФИЛЬТРА

1. Отвинтите 4 винта из крышки фильтра под перчаточным ящиком.
2. Снимите крышку фильтра.

⚠ВНИМАНИЕ

Об острые детали вокруг фильтра можно поранить руки.

- При замене фильтра кондиционера воздуха обязательно наденьте защитные перчатки.

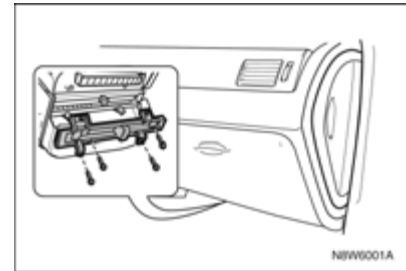

3. Замена фильтра кондиционера воздуха

ФИЛЬТР КОНДИЦИОНЕРА ВОЗДУХА

С помощью этого фильтра удаляется пыль и другие летучие частицы, проникающие в салон автомобиля через систему отопления и вентиляции.

ПРИМЕЧАНИЕ

При установке нового фильтра следите за тем, чтобы он был расположен перпендикулярно потоку воздуха.

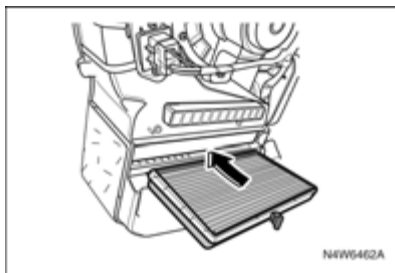
**ПЛАВКИЕ ПРЕДОХРАНИТЕЛИ**

Замена плавкого предохранителя:

1. Откройте крышку блока плавких предохранителей.
2. Найдите перегоревший предохранитель (по оплавившемуся элементу).

3. Удалите перегоревший предохранитель пинцетом для предохранителей. Пинцет для предохранителей находится в блоке предохранителей в моторном отсеке.

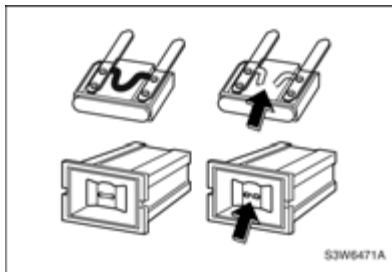
**⚠ВНИМАНИЕ**

- Для удаления перегоревшего предохранителя не пользуйтесь инструментами, проводящие электричество. Следует использовать только специальный пинцет для предохранителей.

Использование металлических инструментов может вызвать короткое замыкание, повредить электрическую систему или вызвать возгорание. Можно получить серьезную травму.

4. Выявите причину перегорания плавкого предохранителя и устраните проблему.
5. Установите новый плавкий предохранитель, который должен соответствовать спецификациям в данном руководстве. (См. раздел "Структура блока предохранителей" далее в этом разделе.)

⚠ВНИМАНИЕ

Установка заменителя плавкого предохранителя, предохранителя неправильного типа или с другим номинальным значением тока может привести к повреждению электрических схем или даже возгоранию.

- Следует использовать только предохранители, указанные в данном руководстве, и не устанавливать предохранители других типов или с другими значениями максимального тока.

Невыполнение этого требования может привести к получению травм, поломке автомобиля или повреждению другого имущества.

ПРИМЕЧАНИЕ

В блоке предохранителей в моторном отсеке имеется 3 резервных предохранителя (на 10 А, 15 А и 25 А).

БЛОК ПРЕДОХРАНИТЕЛЕЙ

- Внутренний блок предохранителей расположен на левой стороне панели управления.

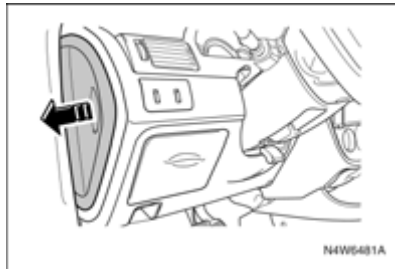

- Блок предохранителей в моторном отсеке находится за резервуаром охлаждающей жидкости.

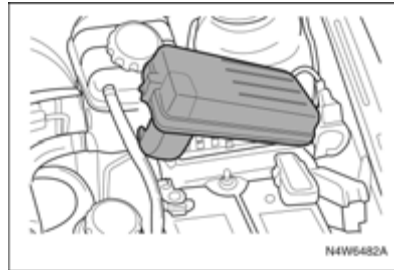

- Вспомогательный блок предохранителей в моторном отсеке (только дизель) находится рядом с двигателем.

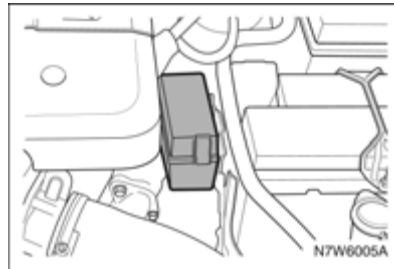
**ПРИМЕЧАНИЕ**

Не все описания блоков предохранителей, содержащиеся в данном руководстве, применимы к блокам предохранителей Вашего транспортного средства. Данная информация верна на момент печати руководства. Осмотрев блок предохранителей транспортного средства, см. этикетку, расположенную на блоке предохранителей.

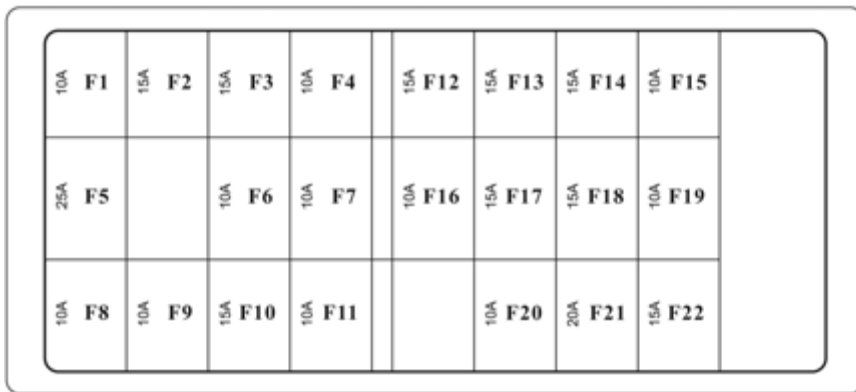
Внутренний блок предохранителей

N4W6483J

ВНИМАНИЕ: ИСПОЛЬЗУЙТЕ ТОЛЬКО РЕКОМЕНДУЕМЫЕ ПЛАВКИЕ ПРЕДОХРАНИТЕЛИ.

*АКСЕССУАРЫ

F1	АУДИОСИСТЕМА/ЧАСЫ	F9	ЕСМ	F16	ТСМ*
F2	ДОПОЛНИТЕЛЬНЫЙ ДОМКРАТ	F10	СИГНАЛ ПОВОРОТА	F17	СВЕТОВАЯ АВАРИЙНАЯ СИГНАЛИЗАЦИЯ
F3	ПРИКУРИВАТЕЛЬ	F11	КОМБИНАЦИЯ ПРИБОРОВ	F18	ПРОТИВОУГОННАЯ ЗАЩИТА*
F4	ФОНАРЬ ЗАДНЕГО ХОДА	F12	ЗАДНИЙ ПРОТИВОТУМАННЫЙ ФОНАРЬ	F19	ДИАГНОСТИКА
F5	СТЕКЛООЧИСТИТЕЛЬ	F13	АТС*/ЧАСЫ	F20	ПЛАВКИЙ ПРЕДОХРАНИТЕЛЬ В МОТОРНОМ ОТСЕКЕ
F6	АБС*	F14	АУДИОСИСТЕМА	F21	HVAC
F7	ИММОБИЛАЙЗЕР	F15	ИММОБИЛАЙЗЕР	F22	ЛЮК*
F8	ПОДУШКА БЕЗОПАСНОСТИ (AIR BAG)				

Блок предохранителей в моторном отсеке

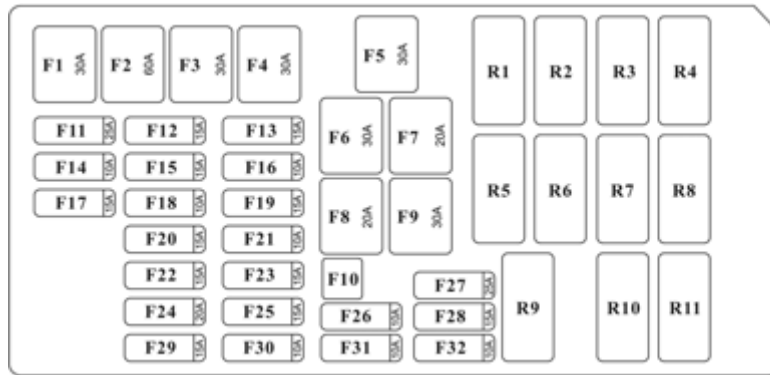

№090404

ВНИМАНИЕ: ИСПОЛЬЗУЙТЕ ТОЛЬКО РЕКОМЕНДУЕМЫЕ ПЛАВКИЕ ПРЕДОХРАНИТЕЛИ. *АКСЕССУАРЫ

F1	БАТАРЕЯ (ОСН.)	F10	ПИНЦЕТ ДЛЯ ПРЕДОХРАНИТЕЛЕЙ	F19	ПРОТИВОТУМАННАЯ ФАРА	F28	РЕЗЕРВ	R4	РЕЛЕ ФАР
F2	АБС*	F11	ФАРА	F20	ЗВУКОВОЙ СИГНАЛ	F29	СИГНАЛ ТОРМОЖЕНИЯ	R5	РЕЛЕ ПЕРЕДНИХ ПРОТИВОТУМАННЫХ ФАР*
F3	ЭЛЕКТРОДВИГАТЕЛЬ ВЕНТИЛЯТОРА	F12	ВНУТРЕННИЙ БЛОК ПРЕДОХРАНИТЕЛЕЙ	F21	ЛЕВАЯ ФАРА ДАЛЬНЕГО СВЕТА	F30	ЛЕВАЯ ФАРА БЛИЖНЕГО СВЕТА	R6	РЕЛЕ КОМПРЕССОРА* КОНДИЦИОНЕРА ВОЗДУХА
F4	ЗАЖИГАНИЕ 2	F13	ДВЕРНОЙ ЗАМОК	F22	ПРАВАЯ ФАРА БЛИЖНЕГО СВЕТА	F31	ПРАВАЯ ФАРА БЛИЖНЕГО СВЕТА	R7	РЕЛЕ ТОПЛИВНОГО НАСОСА
F5	ЗАЖИГАНИЕ 1	F14	ЕСМ	F23	EMS 2	F32	РЕЗЕРВ	R8	РЕЛЕ СТЕКЛОПОДЪЕМНИКА
F6	ОБОГРЕВАТЕЛЬ СТЕКЛА	F15	ТОПЛИВНЫЙ НАСОС	F24	ЭЛЕКТРИЧЕСКИЙ СТЕКЛОПОДЪЕМНИК			R9	РЕЛЕ БЛИЖНЕГО ЭЛЕКТРИЧЕСКОГО ВЕНТИЛЯТОРА
F7	ЭЛЕКТРИЧЕСКИЙ СТЕКЛОПОДЪЕМНИК	F16	ОБОГРЕВАТЕЛЬ ЗЕРКАЛ	F25	EMS 1	R1	РЕЛЕ ОСВЕЩЕНИЯ	R10	РЕЛЕ ОБОГРЕВАТЕЛЯ СТЕКЛА
F8	БЛИЖНИЙ ЭЛЕКТРИЧЕСКИЙ ВЕНТИЛЯТОР	F17	DIS, ВПРЫСК	F26	ПРАВАЯ ФАРА ДАЛЬНЕГО СВЕТА	R2	РЕЛЕ ЗВУКОВОГО СИГНАЛА	R11	ЭЛЕКТРИЧЕСКИЙ ВЕНТИЛЯТОР ПОВЫШЕННОЙ МОЩНОСТИ ¹⁾ РЕЛЕ
F9	ЭЛЕКТРИЧЕСКИЙ ВЕНТИЛЯТОР ПОВЫШЕННОЙ МОЩНОСТИ ¹⁾	F18	А/С*	F27	РЕЗЕРВ	R3	ОСНОВНОЕ РЕЛЕ		

1) Дизель: 40А

2) Дизель: ЭЛЕКТРИЧЕСКИЙ ВЕНТИЛЯТОР ПОВЫШЕННОЙ МОЩНОСТИ, ПРОБКА-ЗАГЛУШКА

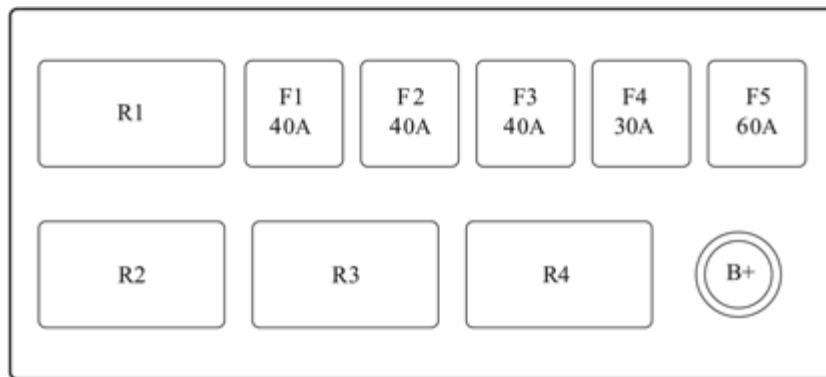
Вспомогательный блок предохранителей в моторном отсеке (только дизель)*

F1	S/B5	F4	S/B2	R2	РЕЛЕ 3 ПТС 2
F2	S/B4	F5	S/B1	R3	РЕЛЕ 2 ПТС 1
F3	S/B3	R1	РЕЛЕ 4 ПТС 3	R4	РЕЛЕ 1 НАГРЕВАТЕЛЯ F/F

ЛАМПЫ**⚠ ПРЕДУПРЕЖДЕНИЕ**

Галогенные лампы содержат газ под давлением. При обращении с галогенными лампами и их демонтаже необходимы специальные меры предосторожности.

- При работе с лампами надевайте защитные очки.
- Не допускайте трения поверхности лампы и появления царапин.
- Не допускайте попадания жидкости на горящую лампу без патрона.
- Включать лампу следует только после ее установки.
- Неисправные лампы подлежат замене.
- При замене галогенной лампы **НЕ ПРИКАСАЙТЕСЬ** к стеклянным деталям лампы незащищенными руками.
- Хранить вне досягаемости детей.
- Утилизируйте лампы с особой осторожностью. Лампы взрывоопасны.

ПРИМЕЧАНИЕ

После вождения в сильный дождь или после мойки некоторые из внешних ламп могут оказаться запотевшими. Причиной этого явления является разница температур между лампой внутри и снаружи.

Это явление схоже с конденсированием влаги на окнах внутри автомобиля во время дождя и не указывает на какие-либо проблемы с автомобилем. Если вода протечет внутрь лампы, обратитесь на станцию технического обслуживания для проверки автомобиля.

ФАРЫ**Замена лампы (седан/универсал)**

1. Откройте капот.
2. Удалите два болта (1) и одну гайку (2).
3. Отсоедините штепсельный разъем провода от лампы.
4. Снимите крышку фары.
5. Отсоедините пружину, на которой держится лампа.

6. Выньте лампу.

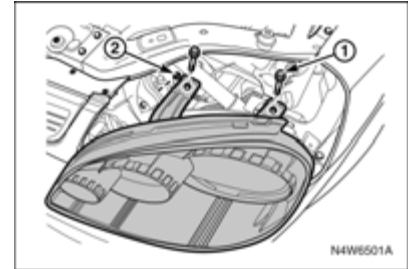

7. Установите исправную лампу требуемого типа. См. "ХАРАКТЕРИСТИКИ ЛАМП" в алфавитном указателе.
8. Установите на новую лампу пружину.
9. Установите крышку фары.
10. Подсоедините штепсельный разъем провода.

⚠ВНИМАНИЕ

- При необходимости очистки галогенных ламп используйте ткань без ворса, пропитанную спиртом или спиртосодержащими минеральными средствами. Не прикасайтесь к лампе незащищенными руками.

Отпечатки пальцев могут значительно сократить срок службы галогенных ламп.

(Лампа фары ближнего света)

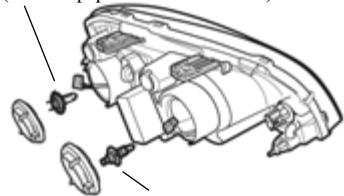

(Лампа фары дальнего света)

N4W6502A

Замена лампы (хэтчбек)

1. Откройте капот.
2. Удалите четыре винта и снимите решетку радиатора.
3. Удалите три болта.

4. Отсоедините штепсельный разъем провода от лампы.
5. Снимите крышку фары.
6. Отсоедините пружину, на которой держится лампа.
7. Выньте лампу.

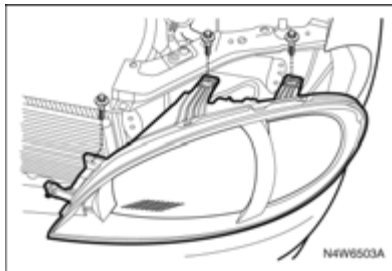

8. Установите исправную лампу требуемого типа. См. "ХАРАКТЕРИСТИКИ ЛАМП" в алфавитном указателе.
9. Установите на новую лампу пружину.
10. Установите крышку фары.
11. Подсоедините штепсельный разъем провода.

⚠ВНИМАНИЕ

- При необходимости очистки галогенных ламп используйте ткань без ворса, пропитанную спиртом или спиртосодержащими минеральными средствами. Не прикасайтесь к лампе незащищенными руками.

Отпечатки пальцев могут значительно сократить срок службы галогенных ламп.

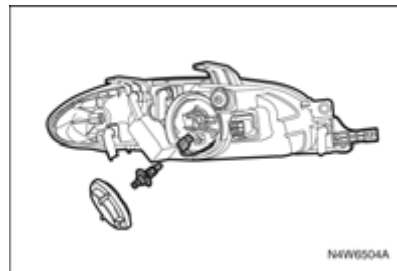
**СТОЯНОЧНЫЕ ФОНАРИ****Замена лампы**

1. Откройте капот.
2. Снимите весь блок фары.
3. Снимите крышку фары.

4. Извлеките держатель лампы, расположенный рядом с лампой фары.
5. Выньте лампу, потянув ее из патрона прямо на себя.

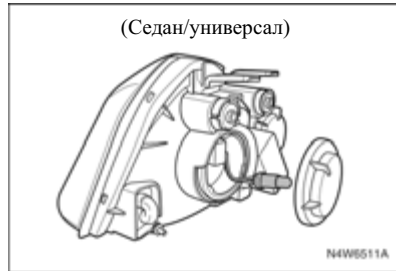

6. Установите в патрон исправную лампу. См. "ХАРАКТЕРИСТИКИ ЛАМП" в алфавитном указателе.
7. Установите крышку фары.

8. Подсоедините штепсельный разъем провода.

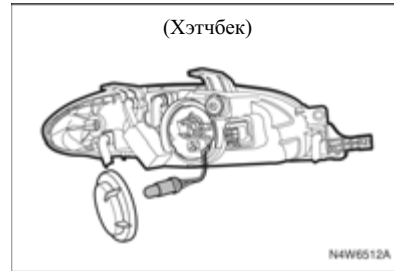

КОНТРОЛЬНЫЕ ЛАМПЫ ПЕРЕДНИХ УКАЗАТЕЛЕЙ ПОВОРОТА

Замена лампы

1. Откройте капот.
2. Снимите весь блок фар.
3. Вращайте патрон лампы указателя поворота против часовой стрелки.
4. Выньте передний патрон лампы сигнала поворота из фары.

5. Удалите лампу из патрона. Для этого слегка надавливайте на нее и вращайте против часовой стрелки.

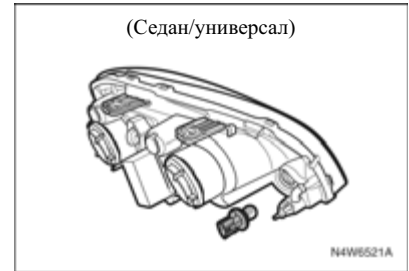

6. Установите новую лампу в патрон. Для этого слегка надавливайте на нее и вращайте по часовой стрелке. См. раздел "ХАРАКТЕРИСТИКИ ЛАМП".
7. Установите патрон в фару, вращая его по часовой стрелке.

8. Установите блок фар.

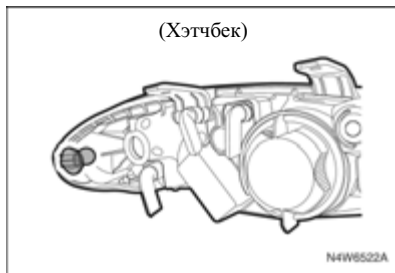
**ПЕРЕДНИЕ ПРОТИВОТУМАННЫЕ
ФАРЫ*****⚠ ПРЕДУПРЕЖДЕНИЕ**

Эта процедура требует специальной подготовки и оборудования.

- Замените масло на станции технического обслуживания, если не уверены в том, что можете безопасно провести данную операцию.

В противном случае возможно получение травм или повреждение деталей автомобиля. Рекомендуем проконсультироваться с авторизованным дилером Chevrolet.

Замена лампы

1. Отсоедините штепсельный разъем провода от лампы передней противотуманной фары.

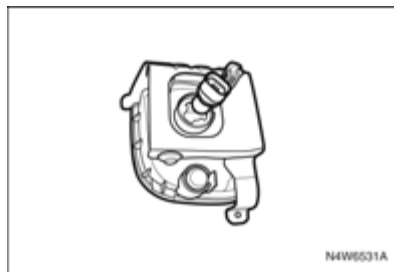

2. Для удаления лампы вращайте ее против часовой стрелки.
3. Замените лампу. См. "ХАРАКТЕРИСТИКИ ЛАМП" в алфавитном указателе.
4. Подключите штепсельный разъем провода к лампе передней противотуманной фары.

**БОКОВЫЕ ПОВТОРИТЕЛИ
УКАЗАТЕЛЕЙ ПОВОРОТА****Замена лампы**

1. Извлеките весь блок бокового повторителя указателя поворота (потяните к себе).
2. Вращайте патрон лампы против часовой стрелки.
3. Выньте лампу, потянув ее из патрона прямо на себя.
4. Установите новую лампу в патрон. Для этого слегка надавливайте на нее и вращайте патрон по часовой стрелке. См. "ХАРАКТЕРИСТИКИ ЛАМП" в алфавитном указателе.
5. Установите блок бокового повторителя указателя поворота в исходное положение.

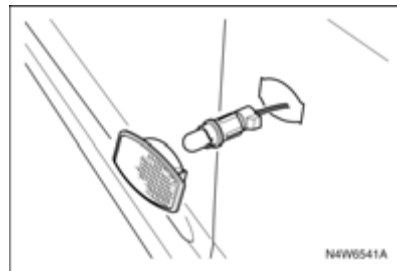

ФОНАРИ ЗАДНЕГО ХОДА, ГАБАРИТНЫЕ ОГНИ, СТОП- СИГНАЛЫ, ЗАДНИЕ УКАЗАТЕЛИ ПОВОРОТА И ЗАДНИЕ ПРОТИВОТУМАННЫЕ ФОНАРИ

Замена лампы (селан)

1. Откройте крышку багажника.
2. Откройте панель обивки салона.
3. Отверните патрон лампы, вращая его против часовой стрелки.
4. Выньте лампу из патрона, нажав на нее и повернув против часовой стрелки.

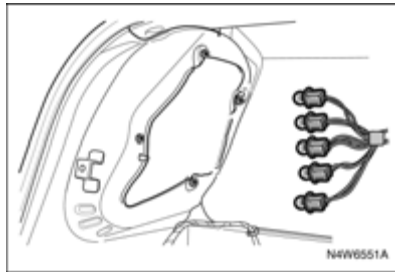

5. Установите новую лампу в патрон. См. "ХАРАКТЕРИСТИКИ ЛАМП" в алфавитном указателе.
6. Установите патрон в блок фары. Вращайте патрон лампы по часовой стрелке.

7. Установите панель обивки салона и закройте крышку багажника.

Замена лампы (хэтчбек)

Для замены габаритных огней, фонаря тормоза и задних указателей поворота:

1. Откройте заднюю дверь.
2. Отвинтите два винта и снимите блок фары.
3. Извлеките держатель лампы из корпуса фонаря, вращая его против часовой стрелки.
4. Выньте лампу из патрона, нажав на нее и повернув против часовой стрелки.

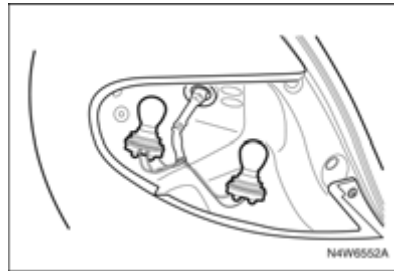

5. Установите новую рекомендуемую лампу в патрон. См. "ХАРАКТЕРИСТИКИ ЛАМП" в алфавитном указателе.
6. Установите патрон в блок фары.

7. Установите блок фары обратно и завинтите два винта, извлеченные ранее.
8. Закройте заднюю дверь.

Для замены ламп фонаря заднего хода и заднего противотуманного фонаря:

1. Откройте заднюю дверь.
2. Снимите защитную крышку.
3. Отверните патрон лампы, вращая его против часовой стрелки.
4. Выньте лампу из патрона, нажав на нее и повернув против часовой стрелки.
5. Установите новую рекомендуемую лампу в патрон. См. "ХАРАКТЕРИСТИКИ ЛАМП" в алфавитном указателе.

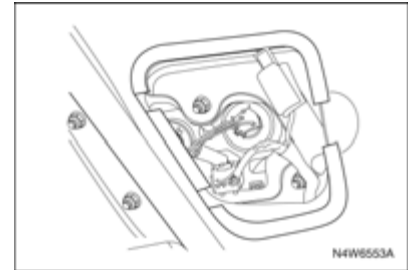

- Установите патрон в блок фары. Вращайте патрон лампы по часовой стрелке.
- Установите защитную крышку и закройте заднюю дверь.

Замена лампы (универсал)

- Откройте заднюю дверь.
- Отвинтите два винта и снимите блок фары.
- Извлеките держатель лампы из корпуса фонаря, вращая его против часовой стрелки.
- Выньте лампу из патрона, нажав на нее и повернув против часовой стрелки.

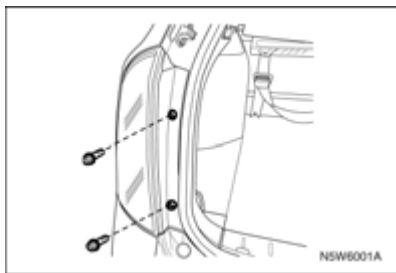

- Установите новую лампу в патрон. См. "ХАРАКТЕРИСТИКИ ЛАМП" в алфавитном указателе.
- Установите патрон в блок фары.

- Установите блок фары обратно и завинтите два винта, извлеченные ранее.
- Закройте заднюю дверь.

ВЕРХНИЙ СИГНАЛ ТОРМОЖЕНИЯ

Замена лампы (седан)

- Откройте крышку багажника.
- Отвинтите два винта и снимите блок лампы. Перед снятием блока фары отсоедините штепсельный разъем провода.
- Отвинтите два винта и снимите блок отражателя.
- Выньте лампу, потянув ее из патрона прямо на себя.
- Установите новую лампу. См. "ХАРАКТЕРИСТИКИ ЛАМП" в алфавитном указателе.

- Установите блок фары на место.

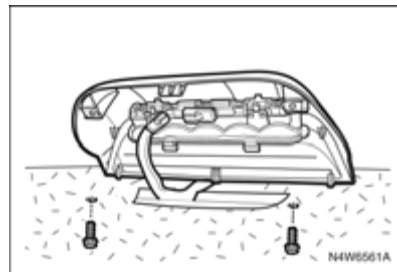

Замена лампы (хэтчбек)

- Откройте заднюю дверь.
- Снимите обивку салона и удалите два винта.
- Извлеките патрон из блока фары.
- Выньте лампу, потянув ее из патрона прямо на себя.
- Установите новую лампу в патрон. См. "ХАРАКТЕРИСТИКИ ЛАМП" в алфавитном указателе.

- Установите блок фары и восстановите обивку салона.

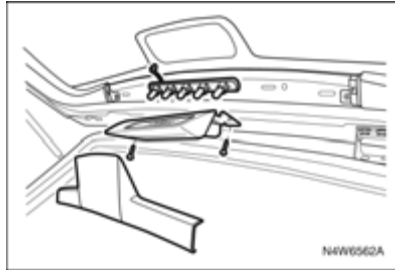

Замена лампы (универсал)

- Откройте заднюю дверь.
- Отвинтите два винта и снимите панель обивки салона у задней двери.
- Выньте лампу, потянув ее из патрона прямо на себя.
- Установите новую лампу. См. "ХАРАКТЕРИСТИКИ ЛАМП" в алфавитном указателе.
- Установите панель обивки салона задней двери обратно и завинтите два винта, извлеченные ранее.

- Закройте заднюю дверь.

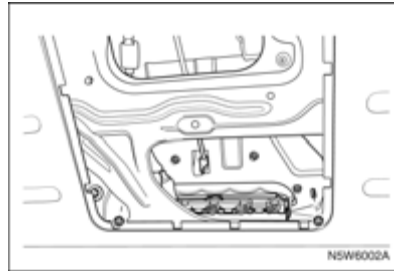

ОСВЕЩЕНИЕ РЕГИСТРАЦИОННОГО ЗНАКА

Замена лампы

- Отвинтите два винта и снимите крышку фонаря.
- Для удаления патрона из фонаря вращайте его по часовой стрелке.

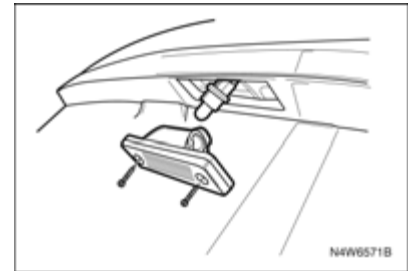

- Вытащите лампу из патрона.
- Замените лампу. См. "ХАРАКТЕРИСТИКИ ЛАМП" в алфавитном указателе.
- Установите патрон в фонарь, вращая его по часовой стрелке.
- Установите крышку фонаря.

ВЕРХНИЙ ПЛАФОН/ФОНАРЬ МЕСТНОГО ОСВЕЩЕНИЯ

Замена лампы

1. Для снятия плафона с лампы в салоне автомобиля используйте шлицевую отвертку.
2. Выньте лампу.
3. Замените лампу. См. "ХАРАКТЕРИСТИКИ ЛАМП" в алфавитном указателе.
4. Установите плафон на место.

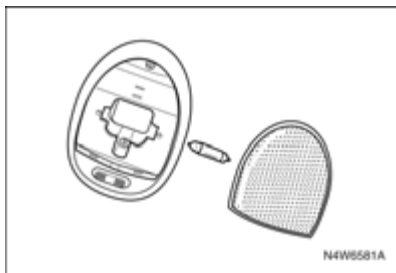

ПЛАФОН ОСВЕЩЕНИЯ БАГАЖНОГО ОТДЕЛЕНИЯ

Замена лампы

1. Для снятия плафона с держателя используйте шлицевую отвертку.
2. Замените лампу. См. "ХАРАКТЕРИСТИКИ ЛАМП" в алфавитном указателе.
3. Установите плафон на место.

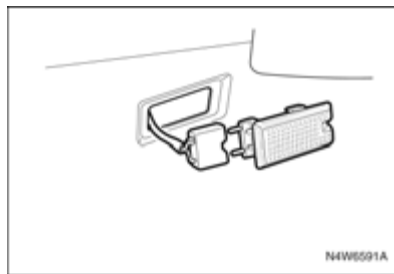

УХОД ЗА АВТОМОБИЛЕМ

ЧИСТЯЩИЕ СРЕДСТВА

При чистке кузова или салона автомобиля следуйте рекомендациям изготовителя по использованию чистящих средств и других химических средств.

⚠ ПРЕДУПРЕЖДЕНИЕ

Некоторые чистящие средства могут быть ядовитыми, едкими или огнеопасными.

- **Неправильное использование этих средств может быть опасно. Возможно получение травм и повреждение деталей автомобиля.**

При чистке кузова или салона автомобиля не используйте следующие опасные растворители:

- Ацетон.
- Разбавители лака.
- Восстановители эмали.
- Жидкости для снятия лака.

При чистке наружных деталей и салона автомобиля не используйте следующие чистящие средства (за исключением указанного ниже случая удаления пятен):

- Хозяйственное мыло.
- Отбеливающие средства.
- Восстанавливающие средства.

При чистке никогда не используйте следующие средства:

- Четырёххлористый углерод.
- Бензин.

- Бензол.
- Керосин и другие нефтепродукты.

⚠ ПРЕДУПРЕЖДЕНИЕ

- Избегайте вдыхания паров чистящих и других химических средств.

Такие пары могут быть опасны для здоровья, особенно в небольших помещениях с недостаточной вентиляцией.

При использовании чистящих или других химических средств в салоне автомобиле откройте двери для улучшения вентиляции.

⚠ ВНИМАНИЕ

Не допускайте соприкосновения материалов с нестойкой окраской с внутренней обивкой салона, если эти материалы не являются абсолютно сухими.

Для предотвращения возможного загрязнения светлой обивки салона следите, чтобы материалы с нестойкой окраской не соприкасались с обивкой сидений. Перечень некоторых линяющих материалов:

- Различная одежда.
- Цветная хлопчатобумажная ткань.

- Вельвет.
- Кожа.
- Замша.
- Газеты.
- Цветная бумага.

УХОД И ЧИСТКА САЛОНА

⚠ ВНИМАНИЕ

- Чистку обивки салона автомобиля следует производить только при помощи рекомендованных способов и средств.

В противном случае, особенно при первой чистке, могут появиться водяные пятна, разводы и неудаляемые пятна.

Это приведет к ухудшению внешнего вида салона.

При чистке кузовных деталей и салона автомобиля крайне важно применять только рекомендованные способы и чистящие средства.

Регулярно удаляйте пыль и грязь, собирающуюся в салоне, с помощью пылесоса или мягкой щетинной щетки.

Регулярно протирайте виниловую и кожаную обивку салона чистой влажной тканью.

Удаляйте грязь и пятна с обивки салона соответствующими чистящими средствами.

⚠ ВНИМАНИЕ

Если передние сиденья оборудованы боковыми подушками безопасности:

- Не наносите очиститель обивки на чехлы сидений.
- Не чистите покрытие сидений с помощью химических растворителей или сильных моющих средств.

В противном случае боковые подушки безопасности могут загрязниться, что снизит их защитные свойства при срабатывании.

Уход за ремнями безопасности.

⚠ ВНИМАНИЕ

Для обеспечения надлежащей эффективности ремней безопасности они должны содержаться в хорошем состоянии.

Ремни безопасности всегда должны быть чистыми и сухими. Исключите загрязнение ремня безопасности полиролями, маслами и химическими составами, особенно аккумуляторной кислотой, отбеливателями и красителями. Эти загрязнения могут привести к снижению прочности материала ремня безопасности.

Периодически осматривайте все части ремней безопасности. Немедленно производите замену поврежденных ремней или креплений.

Ремни безопасности, которые были растянуты в результате ДТП, следует заменить даже в случае, если повреждение плохо заметно или не заметно вообще. При замене необходимо использовать новые ремни безопасности.

Мы рекомендуем после столкновения автомобиля производить замену всего узла ремня безопасности. В случае, если обученный специалист определит, что в результате ДТП не произошло повреждение ремней безопасности и они находятся в рабочем состоянии, замена ремней не является обязательной. Рекомендуем проконсультироваться с авторизованным дилером Chevrolet.

ПОВЕРХНОСТИ СТЕКЛА

⚠ ВНИМАНИЕ

Абразивные очистители могут поцарапать стекло и повредить нити обогревателя заднего окна.

- Не очищайте стекла автомобиля абразивными очистителями.

Это может ухудшить обзор.

Чистые стекла меньше блестят и обладают большей прозрачностью.

⚠ ВНИМАНИЕ

Наклейки могут повредить обогреватель заднего окна.

- Не приклеивайте наклейки на заднее окно изнутри.

Такое повреждение может привести к ухудшению обзора.

Очистка наружной поверхности ветрового стекла

Воск или другое вещество на ветровом стекле или стеклоочистителе может вызывать дрожание щетки стеклоочистителя. Такие материалы также могут мешать очищению ветрового стекла.

Периодически выполняйте наружную очистку ветрового стекла неабразивным очистителем.

Вода не будет скапливаться на чистом ветровом стекле.

УХОД ЗА НАРУЖНЫМИ ЭЛЕМЕНТАМИ И МОЙКА АВТОМОБИЛЯ

Мойка автомобиля

Лучший способ продлить время эксплуатации автомобиля – это сохранять его чистоту и регулярно производить мойку.

- Не паркуйте автомобиль под прямым солнечным светом.
- Используйте мягкое мыло, предназначенное для мойки автомобилей, с холодной или теплой водой.
- После мойки убедитесь, что на поверхности не осталось мыла и очистителей.

ПРИМЕЧАНИЕ

- Не используйте для мойки автомобиля хозяйственную жидкость для мытья посуды.

Применение такой жидкости приведет к повреждению лакокрасочного покрытия.

⚠ ВНИМАНИЕ

- Избегайте мойки под высоким давлением.

В противном случае возможно попадание воды внутрь автомобиля и повреждение деталей салона.

Автомобиль предназначен для работы в нормальных климатических условиях и рассчитан на естественное воздействие окружающей среды.

⚠ ВНИМАНИЕ

Автоматическая мойка может повредить антенну.

- Сложите антенну, выключив аудиосистему.
- Вручную снимите мачту или антенну с крыши.

Полировка и покрытие воском

Регулярно полируйте автомобиль для удаления неровностей на его поверхностях. После полировки для защиты краски нанесите автомобильный воск высокого качества.

Защита внешних металлических деталей с блестящим покрытием

Регулярно чистите блестящие металлические детали. Обычно достаточно промыть их водой.

⚠ ВНИМАНИЕ

- Не используйте автомобильные или хромовые полироли, пар и щелочное мыло для чистки или полировки алюминиевых молдингов.

Эти материалы могут быть достаточно абразивными и повредить молдинги и колеса автомобиля.

При покрытии воском автомобиля также нанесите воск на все яркие металлические части.

Очистка алюминиевых дисков и колпаков колес

Для сохранения первоначального вида дисков и колпаков колес очищайте их от дорожной грязи и следите, чтобы на тормозных дисках не скапливалась пыль.

⚠ ВНИМАНИЕ

Не используйте абразивные очистители или щетки для очистки алюминиевых дисков и колпаков колес.

Регулярно чистите диски/колпаки колес без использования абразивных очистителей и щеток, которые могут повредить поверхность.

ЗАЩИТА ОТ КОРРОЗИИ

Автомобиль располагает антикоррозийной защитой. Специальные материалы и защитные покрытия, используемые на большинстве частей автомобиля, помогают поддерживать хороший внешний вид, прочность и надежность автомобиля.

Поверхностная ржавчина может появиться на определенных частях двигателя или на днище, но не будет влиять на надежность или функционирование этих элементов.

Повреждение листовых деталей кузова

Если необходим ремонт или замена кузовной детали автомобиля, убедитесь, что ремонтная мастерская использует соответствующий антикоррозийный материал для восстановления антикоррозийной защиты. См. раздел "ПОВРЕЖДЕНИЕ ПОВЕРХНОСТЕЙ" далее в этом разделе.

Агрессивные вещества

Многие едкие вещества природного или искусственного происхождения способны повреждать лакокрасочное покрытие и другие поверхности автомобиля в том числе:

- Хлорид кальция и другие соли.
- Средства, растапливающие лед.
- Масла и смолы.
- Соки деревьев.
- Экскременты птиц.
- Промышленные осадки.

Как можно быстрее смывайте вредные вещества с автомобиля. Если с помощью мыла и воды не удастся смыть осадок, используйте специальные очистители.

▲ ВНИМАНИЕ

- Следует использовать очистители, предназначенные для очистки окрашенных поверхностей.

Другие очистители могут повредить краску.

Повреждения лакокрасочного покрытия

Выбоины от попадания камней, трещины и глубокие царапины на покрытии следует восстанавливать как можно быстрее. Открытый металл быстро ржавеет.

Для закрашивания небольших выбоин и царапин можно использовать средства для ликвидации дефектов.

Мастерские по ремонту кузова и покраске могут выполнять ремонт больших поврежденных областей.

Уход за днищем кузова

Едкие вещества, используемые для удаления льда и снега или для борьбы с пылью, могут собираться на днище автомобиля. Если не смывать эти вещества, это может ускорить появление коррозии и ржавчины.

Регулярно используйте обычную воду для очистки днища автомобиля от этих веществ. Внимательно очищайте все места, в которых может собираться грязь и другой мусор. Размягчьте комки, находящиеся в труднодоступных местах, перед смыванием.

Это обслуживание может быть выполнено авторизованным сервис-центром Chevrolet.

ПРИМЕЧАНИЕ

При мойке частей двигателя остатки топлива, смазки и масла могут попасть в окружающую среду.

Мойте двигатель на мойке авторизованного дилера Chevrolet или в другом месте, оборудованном фильтром масла.

Выбрасывайте отработанное моторное масло, тормозную жидкость, рабочую жидкость коробки передач, антифриз, аккумуляторные батареи и шины в разрешенных местах утилизации или верните продавцу, принимающему отработанные материалы при приобретении новых.

Не выбрасывайте эти вещества вместе с домашними отходами и не выливайте их в канализацию.

Неправильное обращение с такими потенциально опасными веществами может привести к загрязнению окружающей среды

7 ТЕХНИЧЕСКОЕ ОБСЛУЖИВАНИЕ АВТОМОБИЛЯ

- ОБЩАЯ ИНФОРМАЦИЯ..... 7-2
 - ТЯЖЕЛЫЕ УСЛОВИЯ ЭКСПЛУАТАЦИИ . 7-2
- 

ОБЩАЯ ИНФОРМАЦИЯ

В этом разделе описывается регламент технического обслуживания, необходимого для обеспечения нормальной эксплуатации автомобиля в течение длительного времени.

Водитель несет ответственность за правильную эксплуатацию и уход за автомобилем в соответствии с инструкциями, которые описываются в данном руководстве по эксплуатации. Несоблюдение этих инструкций ведет к аннулированию гарантийного обслуживания.

В обязанности водителя входит правильный уход и соблюдение правил эксплуатации автомобиля. Соблюдайте сроки, предусмотренные регламентом технического обслуживания и общими инструкциями по эксплуатации, которые описываются в данном руководстве владельца.

Водитель также должен хранить счета за обслуживание и сервисную книжку с отметками, подтверждающими регулярное прохождение обязательного технического обслуживания. Сервисная книжка с отметками вместе с данным руководством должны передаваться следующему владельцу автомобиля.

Техническое обслуживание в гарантийный период должно проводиться только у уполномоченных дилеров Chevrolet. Несоблюдение этого условия ведет к потере

гарантии производителя. Техническое обслуживание автомобиля может быть выполнено любым квалифицированным специалистом или службой техобслуживания. Однако рекомендуется проходить техническое обслуживание в авторизованном сервис-центре Chevrolet, где имеется хорошо обученный технический персонал и доступны оригинальные запасные части.

Неоригинальные запасные части и принадлежности не прошли проверку и не одобрены Chevrolet. Мы не можем подтвердить пригодность и безопасность этих деталей и принадлежностей и не несем ответственность за ущерб, связанный с их использованием.

Неадекватное, неполное или недостаточное сервисное обслуживание может привести к проблемам при эксплуатации автомобиля, в том числе даже к поломке автомобиля, ДТП и телесным повреждениям.

ТЯЖЕЛЫЕ УСЛОВИЯ ЭКСПЛУАТАЦИИ

Необходимо соблюдать регламент обязательного периодического технического обслуживания. См. раздел "ПЕРИОДИЧЕСКОЕ ТЕХНИЧЕСКОЕ ОБСЛУЖИВАНИЕ" в руководстве владельца.

НОРМАЛЬНЫЕ УСЛОВИЯ ЭКСПЛУАТАЦИИ

Нормальные условия эксплуатации – это типичные, ежедневные условия. Необходимо соблюдать регламент обычного технического обслуживания.

ТЯЖЕЛЫЕ УСЛОВИЯ ЭКСПЛУАТАЦИИ

При эксплуатации автомобиля в перечисленных ниже условиях некоторые процедуры технического обслуживания должны производиться чаще в два раза, а при необходимости - и чаще. См. числовые символы в разделе "ПЕРИОДИЧЕСКОЕ ТЕХНИЧЕСКОЕ ОБСЛУЖИВАНИЕ" руководства владельца. Определение тяжелых условий и отслеживание состояния автомобиля является ответственностью владельца.

- Частые поездки на короткие расстояния (менее 10 км).
- Холостый ход в течение длительного времени и/или вождение на малой скорости в условиях пробок.
- Езда по грунтовым дорогам.
- Езда по холмистой или гористой местности.
- Езда с прицепом.
- Вождение в сложных городских условиях, когда температура воздуха на улице регулярно достигает 32 °C или выше.
- Вождение такси, полицейской машины или машины службы доставки.
- Частая эксплуатация при отрицательной наружной температуре.

РЕГЛАМЕНТ ТЕХНИЧЕСКОГО ОБСЛУЖИВАНИЯ

Ответственность за выполнение и документирование планово-предупредительного технического обслуживания лежит на автовладельце. Необходимо документально зафиксировать, что Ваш автомобиль прошел надлежащее техническое обслуживание в соответствии с требованиями данного руководства по эксплуатации и сервисной/гарантийной книжкой.

ПЕРИОДИЧНОСТЬ ТЕХНИЧЕСКОГО ОБСЛУЖИВАНИЯ		Километраж или время в месяцах (в зависимости от того, что наступает первым)								
		х 1000 км	15	30	45	60	75	90	105	120
ОБЪЕКТ ОБСЛУЖИВАНИЯ		Месяцы	12	24	36	48	60	72	84	96
СИСТЕМА УПРАВЛЕНИЯ ДВИГАТЕЛЕМ										
Ремень привода (генератор переменного тока, рулевой привод с усилителем и компрессор кондиционера)				I		I		I		I
Моторное масло и масляный фильтр	(3) Бензиновый двигатель (1)	R	R	R	R	R	R	R	R	R
	2.0S дизель (11)(12)	R	R	R	R	R	R	R	R	R
Шланг системы охлаждения и его соединения			I	I	I	I	I	I	I	I
Охлаждающая жидкость двигателя (3)(10)		См. сноску (10) ниже								
Топливный фильтр	Бензиновый двигатель				R			R		
	2.0S дизель					R				R
Топливопровод и его соединения			I	I	I	I	I	I	I	I
Фильтрующий элемент воздушного фильтра (2)			I	I	R	I	I	R	I	I
Свечи зажигания	1.4D/1.6D		I	R	I	R	I	R	I	R
	1.8D			I		R		I		R
Высоковольтные провода системы зажигания 1.4D,1.6D		Замена через каждые 90 000 км								
Клапан системы сжигания паров топлива, выхлопная труба					I			I		
Система PCV				I		I		I		I
Ремень привода ГРМ или цепь	Бензиновый двигатель			I		R		I		R
	2.0S дизель (13)			I		I		I		I

Обозначения:

I – проверьте эти объекты и соответствующие детали. При необходимости произведите ремонт, чистку, долив, регулировку или замену.

R – замена

- (1) Если автомобиль эксплуатируется в неблагоприятных условиях: вождение на короткие дистанции, длительный холостой ход, езда по грунтовым дорогам – замена моторного масла и фильтра через каждые 7 500 км или 6 месяцев, в зависимости от того, что наступит раньше.
- (2) Проверять каждые 7 500 км или 6 месяцев при эксплуатации автомобиля на грунтовых дорогах.
При необходимости произведите ремонт, чистку или замену.
- (3) См. "КАРТА СМАЗКИ" в руководстве владельца.
- (4) Более частое техническое обслуживание требуется для автомобилей, эксплуатируемых на грунтовых дорогах.
- (5) Заменяйте тормозную жидкость через 15 000 км пробега, если преобладают следующие условия эксплуатации автомобиля:
 - Езда по холмистой или гористой местности или
 - Регулярная эксплуатация автомобиля с прицепом.
- (6) Более частое техническое обслуживание необходимо в следующих неблагоприятных условиях: езда на короткие расстояния, холостой ход в течение длительного времени, частое вождение на малой скорости в условиях пробок, езда по грунтовым дорогам.
- (7) Замена рабочей жидкости автоматической трансмиссии для модели 1.8 ДОНС необходима через каждые 60 000 км, если автомобиль длительное время эксплуатируется в тяжелых условиях:
 - Вождение в сложных городских условиях, когда температура воздуха на улице регулярно достигает 32°C (90°F) или выше, или
 - Езда по холмистой или гористой местности, или
 - Частая езда с прицепом, или
 - Эксплуатация автомобиля как такси, милицейской машины или машины службы доставки.
- (8) Осматривайте шины перед каждой поездкой и проверяйте давление в шинах при помощи манометра на каждой заправке или не реже одного раза в месяц.
- (9) При необходимости сбалансируйте колеса.
- (10) Проверять каждый год или через 15 000 км и заменять каждые 5 лет или 240 000 км.
- (11) Если автомобиль эксплуатируется в неблагоприятных условиях: вождение на короткие дистанции, длительный холостой ход, езда по грунтовым дорогам – заменять масло в двигателе и фильтр чаще, чем рекомендовано в стандартном графике технического обслуживания.

- (12) На автомобиле с дизельным двигателем при включении сигнализатора замены моторного масла на комбинации приборов необходимо немедленно сменить масло
- (13) Замена каждые 160 000 км, но не позднее, чем через 6 лет.
Однако жидкость необходимо менять каждые 60 000 км или через 4 года при эксплуатации автомобиля в тяжелых условиях:
- Частые поездки на короткое расстояние менее 10 км.
 - Холостой ход в течение длительного времени и/или вождение на малой скорости в условиях пробок.
 - Езда по грунтовым дорогам.
 - Езда по холмистой или гористой местности.
 - Езда с прицепом.
 - Вождение в сложных городских условиях, когда температура воздуха на улице регулярно достигает 32°C (90°F) или выше.
 - Вождение такси, милицейской машины или машины службы доставки.
 - Частая эксплуатация при наружной температуре ниже температуры замерзания.
- (14) Замена жидкости в автоматической коробке передач не требуется. Профилактическая проверка жидкости также не требуется. Она нужна только при наличии признаков каких-либо проблем с жидкостью.

8 ТЕХНИЧЕСКАЯ ИНФОРМАЦИЯ

- ИДЕНТИФИКАЦИОННЫЕ НОМЕРА 8-2
- КАРТА СМАЗКИ 8-3
- МОТОРНОЕ МАСЛО 8-4
- ХАРАКТЕРИСТИКИ ЛАМП (СЕДАН) 8-5
- ХАРАКТЕРИСТИКИ ЛАМП (ХЭТЧБЕК) 8-6
- ХАРАКТЕРИСТИКИ ЛАМП
(УНИВЕРСАЛ) 8-7
- ТЕХНИЧЕСКИЕ ХАРАКТЕРИСТИКИ
АВТОМОБИЛЯ 8-8

ИДЕНТИФИКАЦИОННЫЕ НОМЕРА

ИДЕНТИФИКАЦИОННЫЙ НОМЕР АВТОМОБИЛЯ (VIN)

Идентификационный номер автомобиля (VIN) выгравирован в центре противопожарной перегородки.

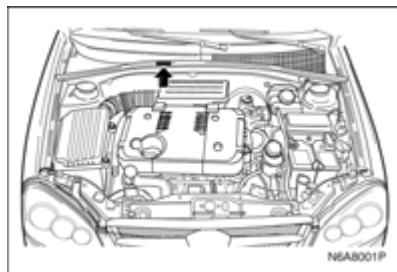

НОМЕР ДВИГАТЕЛЯ

Номер бензинового двигателя выбит на передней правой стороне корпуса блока цилиндров.

Номер дизельного двигателя выбит на блоке цилиндров, под каналом № 4 выпускного коллектора.

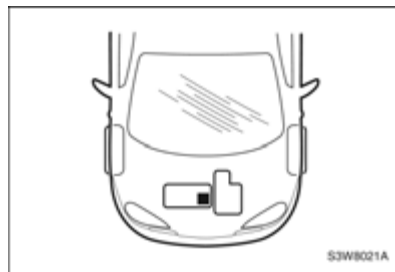

КАРТА СМАЗКИ

Элемент		Объем	Классификация
Моторное масло (включая масляный фильтр)	Бензин	3,75 л	См. на следующей странице
	Дизель	6,2 л	
Охлаждающая жидкость двигателя	Бензин	1.4D/1.6D	Охлаждающая жидкость Dex-cool / Долговечная охлаждающая жидкость (LLC)
		1.8D	
	Дизель	2.0S	
Рабочая жидкость автоматической трансмиссии	Бензин	1.6D	ESSO JWS 3309 или TOTAL FLUID III G
		1.8D	ESSO LT 71141 или TOTAL ATF H50235
	Дизель	2.0S	ESSO JWS 3309 US ATF
Масло механической коробки передач	Бензин	1,8 л	SAE 75W - 90
	Дизель	2,1 л	
Тормозная жидкость/рабочая жидкость привода сцепления		0.5л	См. указание на крышке бачка тормозной жидкости
Рабочая жидкость усилителя руля		1.1л	DEXRON [®] VI

МОТОРНОЕ МАСЛО

Двигатель

Выбор моторного масла осуществляется на основе коэффициента вязкости в зависимости от температуры воздуха на улице. При незначительных изменениях температуры добавлять моторное масло с другим коэффициентом вязкости не следует.

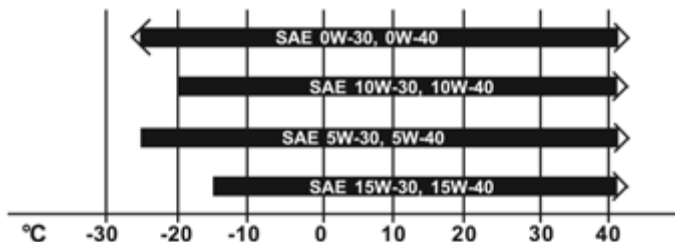

Двигатель	Интервал между заменами масла*	Марка	Вязкость
Бензин	1 год /15000 км	ACEA A3/B3 или A3/B4 или API SM	До -25 °C и ниже: 0W-X, X=30 или 40 До -25 °C: 5W-X, X=30 или 40 До -20 °C: 10W-X, X=30 или 40 До -15 °C: 15W-X, X=30 или 40
Дизель	1 год /15 000 км	ACEA C3	До -25 °C и ниже: 0W-40 До -25 °C: 5W-40

* Информацию о периодичности технического обслуживания и об интервалах между заменами масла при эксплуатации автомобиля в жестких условиях см. в руководстве по техническому обслуживанию

ХАРАКТЕРИСТИКИ ЛАМП (СЕДАН)

Лампы		Мощность x количество	Примечания	
Передняя	1	Фара (ближний свет)	55 Вт x 2	Галогенная лампа
	2	Фара (дальний свет)	55 Вт x 2	Галогенная лампа
	3	Стояночный фонарь	5 Вт x 2	
	4	Указатель поворота	21 Вт x 2	Янтарный цвет
	5	Противотуманная фара ¹⁾	27 Вт x 2	Галогенная лампа
	6	Лампа боковых повторителей	5 Вт x 2	
Задние	7	Указатель поворота	21 Вт x 2	Янтарный цвет
	8	Фонарь торможения/задний габаритный фонарь	21/5 Вт x 4	
	9	Фонарь заднего хода	21 Вт x 2	
	10	Противотуманная фара	21 Вт x 2	
	11	Высокорасположенный центральный стоп-сигнал	5 Вт x 5	
	12	Освещение регистрационного знака	5 Вт x 2	
Салон	Верхний плафон		10 Вт x 1	
	Фонарь местного освещения		7,5 Вт x 2	
	Плафон освещения багажного отделения		10 Вт x 1	

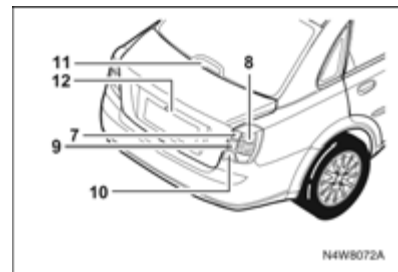
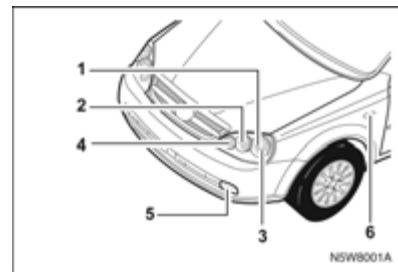

¹⁾ Характеристики ламп в некоторых моделях могут отличаться от приведенных в таблице выше. Перед заменой неисправной лампы проверьте мощность, указанную на лампе.

ХАРАКТЕРИСТИКИ ЛАМП (ХЭТЧБЕК)

Лампы		Мощность x количество	Примечания	
Передние	1	Фара (ближний свет/дальний свет)	60/55 Вт x 2	Галогенная лампа
	2	Стояночный фонарь	5 Вт x 2	
	3	Указатель поворота	21 Вт x 2	Янтарный цвет
	4	Противотуманная фара ¹⁾	27 Вт x 2	Галогенная лампа
	5	Лампа боковых повторителей	5 Вт x 2	
Задние	6	Указатель поворота	21 Вт x 2	Янтарный цвет
	7	Стоп-сигналы/задние габариты	21/5 Вт x 2	
	8	Фонарь заднего хода	21 Вт x 2	
	9	Противотуманная фара	21 Вт x 2	
	10	Высокорасположенный центральный стоп-сигнал	5 Вт x 5	
	11	Освещение регистрационного знака	5 Вт x 2	
Салон		Верхний плафон	10 Вт x 1	
		Фонарь местного освещения	7,5 Вт x 2	
		Плафон освещения багажного отделения	10 Вт x 1	

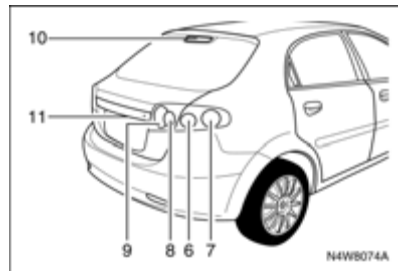
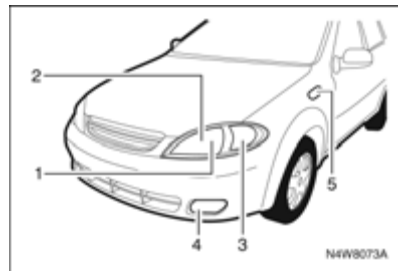

¹⁾ Характеристики ламп в некоторых моделях могут отличаться от приведенных в таблице выше. Перед заменой неисправной лампы проверьте мощность, указанную на лампе.

ХАРАКТЕРИСТИКИ ЛАМП (УНИВЕРСАЛ)

Лампы		Мощность x количество	Примечания	
Передние	1	Фара (ближний свет)	55 Вт x 2	Галогенная лампа
	2	Фара (дальний свет)	55 Вт x 2	Галогенная лампа
	3	Стояночный фонарь	5 Вт x 2	
	4	Указатель поворота	21 Вт x 2	Янтарный цвет
	5	Противотуманная фара ¹⁾	27 Вт x 2	Галогенная лампа
	6	Лампа боковых повторителей	5 Вт x 2	
Задние	7	Указатель поворота	21 Вт x 2	Янтарный цвет
	8	Стоп-сигналы/задние габариты	21/5 Вт x 2	
	9	Фонарь заднего хода	21 Вт x 2	
	10	Противотуманная фара	21 Вт x 2	
	11	Высокорасположенный центральный стоп-сигнал	5 Вт x 5	
	12	Освещение регистрационного знака	5 Вт x 2	
Салон		Верхний плафон	10 Вт x 1	
		Фонарь местного освещения	7,5 Вт x 2	
		Плафон освещения багажного отделения	10 Вт x 1	

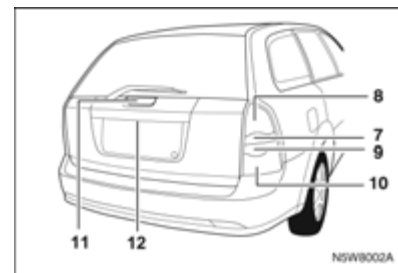
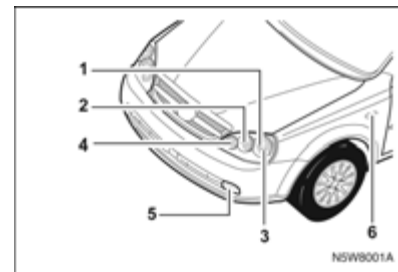

¹⁾ Характеристики ламп в некоторых моделях могут отличаться от приведенных в таблице выше. Перед заменой неисправной лампы проверьте мощность, указанную на лампе.

ТЕХНИЧЕСКИЕ ХАРАКТЕРИСТИКИ АВТОМОБИЛЯ

ДВИГАТЕЛЬ

Двигатель (1.4 ДОНС, бензиновый)		
Тип	4-цилиндровый/ рядный	
Клапанный механизм	ДОНС 16 клапанов	
Объем двигателя (куб. см)	1,399	
Диаметр цилиндра и ход поршня (мм)	77,9 x 73,4	
Степень сжатия	9.5 : 1	
Максимальная мощность (кВт/об. в мин.)	69.5/6,300	
Максимальный крутящий момент (Нм/об. в мин.)	131/4,400	
Система питания	Многоточечный впрыск	
Октановое число	См. алфавитный указатель	
Свеча зажигания	Тип	BKR6E-11
	Зазор (мм)	1.0~1.1
Аккумуляторная батарея	Серия (В-А-ч)	12 - 55
	Ток холодного запуска (ССА)	610
Генератор переменного тока (В-А)	12 - 85	
Стартер (В-кВт)	12 - 1.2	

Двигатель (1.6 ДОНС, бензиновый)		
Тип	4-цилиндровый/ рядный	
Клапаны	ДОНС 16 клапанов	
Объем двигателя (куб. см)	1,598	
Диаметр цилиндра и ход поршня (мм)	79 x 81,5	
Степень сжатия	9.5 : 1	
Максимальная мощность (кВт/об. в мин.)	80/5,800	
Максимальный крутящий момент (Нм/об. в мин.)	150/4,000	
Система питания	Распределенный впрыск топлива	
Октановое число	См. алфавитный указатель	
Свечи зажигания	Тип	BKR6E-11
	Зазор (мм)	1.0~1.1
Аккумуляторная батарея	Серия (В-А-ч)	12 - 55
	Ток холодного запуска при низкой температуре за короткий период времени (ССА)	610
Генератор переменного тока (В-А)	12 - 85	
Стартер (В-кВт)	12 - 1.2	

Двигатель (1.8 DOHC, бензиновый)		
Тип	4-цилиндровый/ рядный	
Клапаны	DOHC 16 клапанов	
Объем двигателя (куб. см)	1,796	
Диаметр цилиндра и ход поршня (мм)	80,5 x 88,2	
Степень сжатия	9.7 : 1	
Максимальная мощность (кВт/об. в мин.)	89/5,800	
Максимальный крутящий момент (Нм/об. в мин.)	169/3,600	
Система питания	Распределенный впрыск топлива	
Октановое число	См. алфавитный указатель	
Свечи зажигания	Тип	BKUR6ETB
	Зазор (мм)	0.7 ~ 0.9
Аккумуляторная батарея	Серия (B-A-ч)	12 - 55
	Ток холодного запуска при низкой температуре за короткий период времени (ССА)	610
Генератор переменного тока (B-A)	12 - 85	
Стартер (B-кВт)	12 - 1.2	

Двигатель (2.0 SOHC, дизель)		
Тип	4-цилиндровый/ рядный	
Клапаны	DOHC 16 клапанов	
Объем двигателя (куб. см)	1,991	
Диаметр цилиндра и ход поршня (мм)	83 x 92	
Степень сжатия	17.5 : 1	
Максимальная мощность (кВт/об. в мин.)	89/3,800	
Максимальный крутящий момент (Нм/об. в мин.)	280/2,000	
Система питания	Впрыск из общей топливной магистрали	
Октановое число	См. алфавитный указатель	
Аккумуляторная батарея	Серия (B-A-ч)	12 - 90
	Ток холодного запуска при низкой температуре за короткий период времени (ССА)	912
Генератор переменного тока (B-A)	12 - 120	
Стартер (B-кВт)	12 - 1.8	

ТРАНСМИССИЯ

5-ступенчатая механическая коробка передач					
		Бензин			Дизель
		1.4D	1.6D	1.8D	2.0S
Передаточные числа коробки передач	1-ая передача	3.818	←	3.545	3.820
	2-ая передача	2.158	←	←	1.970
	3-ья передача	1.481	←	←	1.304
	4-ая передача	1.121	←	←	0.971
	5-ая передача	0.886	←	←	0.767
	Задний ход	3.333	←	←	3.615
	Главная передача	3.722	←	←	3.261

Сцепление (бензин/дизель)	
Тип	Однодисковое сцепление, сухое
Внешний диаметр (мм)	215 / 240
Внутренний диаметр (мм)	145 / 155
Толщина (мм)	8.4 / 8.7

4-ступенчатая автоматическая трансмиссия (1.6 DOHC, бензин)		
Система привода		Передний привод
Передаточные числа коробки передач	1-ая передача	2.875
	2-ая передача	1.568
	3-ья передача	1.000
	4-ая передача	0.697
	Задний ход	2.300
	Промежуточная шестерня	1.020
	Передаточное число главной передачи	3.750

4-ступенчатая автоматическая трансмиссия (1.8 DOHC, бензин)		
Система привода		Передний привод
Передаточные числа коробки передач	1-ая передача	2.719
	2-ая передача	1.487
	3-ья передача	1.000
	4-ая передача	0.717
	Задний ход	2.529
	Передаточное число главной передачи	3.945

5-ступенчатая автоматическая трансмиссия (2.0 SOHC, дизель)		
Система привода		Передний привод
Передаточные числа коробки передач	1-ая передача	4.575
	2-ая передача	2.979
	3-ья передача	1.947
	4-ая передача	1.318
	5-ая передача	1.000
	Задний ход	5.024
Передаточное число главной передачи		2.700

ШАССИ

Шасси			
Передняя подвеска			Стойка Макферсона
Задняя подвеска			Независимая многорычажная
Углы установки подвески (Без нагрузки)	Развал	Передние	-0° 20' ± 45'
		Задние	-1° 00' ± 45'
	Угол продольного наклона оси поворота колеса		4° 00' ± 45'
	Положительная сходимость	Передние	0° 00' ± 10'
		Задние	0° 12' ± 10'
Рулевое управление	Тип		Гидравлическое, реечное
	Общее передаточное число коробки передач		16:1
	Диаметр рулевого колеса (мм)		380
	Минимальный радиус поворота (м)		5.2

ТОРМОЗНАЯ СИСТЕМА

Тормозная система		
Тип	Двухконтурная	
Передние тормоза	Дисковые вентилируемые	
Задние тормоза	Дисковые	
Усилитель	простой (дюйм) [мм]	9.5" [241.3]
	двухконтурный (дюйм) [мм]	7"+8" [177.8+203.2]

КОЛЕСА И ШИНЫ

Колеса и шины (седан и хэтчбек)					
Размер шин	Размеры колес	Давление в шинах (кПа) [фунт/кв. дюйм]			
		До 3 человек в салоне		Максимальная нагрузка на автомобиль	
		Передние	Задние	Передние	Задние
185/65 R14	5.5J x 14	210 [30] ¹⁾	←	210 [30] ²⁾	←
195/55 R15	6J x 15	210 [30] ¹⁾	←	210 [30] ²⁾	←
125/70 D15 (запасное)	4T x 15	420 [60]	←	←	←

1) Только дизель: 220 кПа [32 фунта/кв. дюйм]

2) Только дизель: 240 кПа [35 фунтов/кв. дюйм]

Колеса и шины (седан и хэтчбек)					
Размер шин	Размеры дисков	Давление в шинах (кПа) [фунт/кв. дюйм]			
		До 3 человек в салоне		Максимальная нагрузка на автомобиль	
		Передние	Задние	Передние	Задние
195/55 R15	6J x 15	210 [30] ¹⁾	←	240 [35]	←
125/70 D15 (запасное)	4T x 15	420 [60]	420 [60]	420 [60]	420 [60]

1) Только дизель: 220 кПа [32 фунта/кв. дюйм]

ЗАПРАВОЧНЫЕ ОБЪЕМЫ

Заправочные объемы				
Заправочные объемы	Бензин			Дизель
	1.4D	1.6D	1.8D	2.0S
Топливный бак (л)	60	←	←	←
Моторное масло (л) (включая масляный фильтр)	3.75	←	←	6.2
Охлаждающая жидкость (л)	7.2	←	7.5	8

ГАБАРИТНЫЕ РАЗМЕРЫ

Внешние габаритные размеры (хэтчбек/седан)		
Общая длина (мм)	4,295 / 4,515	
Общая ширина (мм)	1,725 / ←	
Общая высота (мм)	1,445 / ←	
Колесная база (мм)	2,600 / ←	
Колея (мм)	Передние	1,480 / ←
	Задние	1,480 / ←

Внешние габаритные размеры (универсал)		
Общая длина (мм)	4,580	
Общая ширина (мм)	1,725	
Общая высота (мм)	1,460 1,500 (с багажником на крыше)	
Колесная база (мм)	2,600	
Колея (мм)	Передние	1,480
	Задние	1,480

МАССА

Масса (1.4 ДОНС, бензин)			
Снаряженная масса* (кг)	4 седан	Механическая коробка передач	1,1250~1,300
	5 хэтчбек	Механическая коробка передач	1,245~1,295
Полная масса автомобиля (кг)	4 седан		1,660
	5 хэтчбек		1,645

* с водителем (75 кг)

Масса (1.6 ДОНС, бензин)			
Снаряженная масса* (кг)	4 седан	Механическая коробка передач	1,255~1,305
		Автоматическая коробка передач	1,265~1,315
	5 хэтчбек	Механическая коробка передач	1,250~1,300
		Автоматическая коробка передач	1,260~1,310
	Универсал	Механическая коробка передач	1,325~1,375
	Полная масса автомобиля (кг)	4 седан	Механическая коробка передач
Автоматическая коробка передач			1,675
5 хэтчбек		Механическая коробка передач	1,650
		Автоматическая коробка передач	1,660
Универсал		Механическая коробка передач	1,765

* с водителем (75 кг)

Масса (1.8 ДОНС, бензин)			
Снаряженная масса* (кг)	4 седан	Механическая коробка передач	1,285~1,335
		Автоматическая коробка передач	1,310~1,360
	5 хэтчбек	Механическая коробка передач	1,280~1,1330
		Автоматическая коробка передач	1,305~1,355
	Универсал	Механическая коробка передач	1,355~1,405
		Автоматическая коробка передач	1,380~1,430
Полная масса автомобиля (кг)	4 седан	Механическая коробка передач	1,695
		Автоматическая коробка передач	1,720
	5 хэтчбек	Механическая коробка передач	1,680
		Автоматическая коробка передач	1,705
	Универсал	Механическая коробка передач	1,795
		Автоматическая коробка передач	1,820

* с водителем (75 кг)

Масса (2.0 SOHC, дизель)			
Снаряженная масса* (кг)	4 седан	Механическая коробка передач	1,360~1,410
		Автоматическая коробка передач	1,370~1,420
	5 хэтчбек	Механическая коробка передач	1,355~1,405
		Автоматическая коробка передач	1,365~1,415
	Универсал	Механическая коробка передач	1,430~1,480
		Автоматическая коробка передач	1,440~1,490
Полная масса автомобиля (кг)	4 седан	Механическая коробка передач	1,770
		Автоматическая коробка передач	1,780
	5 хэтчбек	Механическая коробка передач	1,755
		Автоматическая коробка передач	1,765
	Универсал	Механическая коробка передач	1,870
		Автоматическая коробка передач	1,880

* с водителем (75 кг)

ДИНАМИЧЕСКИЕ ХАРАКТЕРИСТИКИ

Динамические характеристики				
Максимальная скорость (км/ч)	Бензин	1.4 DOHC	Механическая коробка передач	175
			Автоматическая коробка передач	175
		1.6 DOHC	Механическая коробка передач	187
			Автоматическая коробка передач	175
	1.8 DOHC	Механическая коробка передач	194	
		Автоматическая коробка передач	184	
	Дизель	2.0 SOHC	Механическая коробка передач	186
			Автоматическая коробка передач	188

9

АЛФАВИТНЫЙ УКАЗАТЕЛЬ



А

Автоматическая коробка передач	3-14, 3-16
Аварийная программа переключения	3-20
Зимний режим	3-20
Индикатор зимнего режима	2-15
Индикатор режима фиксации включенной передачи	2-14
Проверка уровня рабочей жидкости в автоматической коробке передач	6-19, 6-20, 6-22
Рабочая жидкость автоматической коробки передач	6-20, 6-22
Рабочая жидкость автоматической трансмиссии	6-18
Режим фиксации включенной передачи	3-19
Автоматическое управление микроклиматом	4-10
Аквалангирование	3-28
Аккумуляторная батарея	6-31
Запуск двигателя от дополнительной аккумуляторной батареи	5-7
Антенна	2-54
Антиблокировочная тормозная система	3-24
Сигнализатор неисправности	2-9
Торможение с АБС	3-24
Антипробуксовочная система	3-24
Сигнализатор	2-15

Аудиосистема

Автомагнитола RDS с многодисковым проигрывателем компакт-дисков	4-16
Автомагнитола RDS с проигрывателем компакт-дисков	4-37
Система дистанционного управления	4-54

Б

Багажник на крыше	2-54
Багажный крючок на спинке сиденья	2-48
Багажное отделение	
Боковое вещевое отделение	2-53
Дополнительный отсек под полом	2-53
Крышка багажного отделения	2-54
Напольная сеть	2-53
Багажное отделение в консоли	2-48
Батарея	
Замена батарейки пульта дистанционного управления	2-32
Устройство снижения разряда	2-21
Буксировка автомобиля	5-9
Буксировка в экстренных случаях	5-10
Буксировка прицепа	3-28
Блокировка замков дверей от детей	2-35
Боковые подушки безопасности	1-21
Боковое вещевое отделение	2-53
В	
Вентиляция	4-8
Вентиляционные решетки	4-2
Верхний плафон	2-42

Визуальные индикаторы

и сигнализаторы	2-8
Внутреннее зеркало заднего вида	3-10
Вспомогательная парковочная система	2-58
Вспомогательная электрическая розетка	2-45
Вспомогательный нагреватель	4-9
Выключатели и органы управления ...	2-21
Выключатель дальнего света фар	2-22
Выключатель заднего противотуманного фонаря	2-23
Индикатор заднего противотуманного фонаря	2-16
Выключатель зажигания	3-11
Выключатель электрических обогревателей заднего стекла и наружных зеркал	2-28
Выключатель обогрева сиденья	2-55
Водитель и передний пассажир	1-6
Воздушение автомобиля	3-15
Воздушный фильтр	6-28

Д

Датчик дождя	2-24
Датчик солнечной радиации	4-10
Датчик температуры	4-10
Дверные замки	2-34
Блокировка замков дверей от детей	2-35
Система централизованной блокировки дверей	2-35

Держатель для монет	2-48
Держатель солнцезащитных очков	2-49
Детское безопасное кресло	1-11
Дизельный топливный фильтр	6-14
Дневные ходовые огни	2-29
Дополнительная система пассивной безопасности	1-18
Доливка тормозной жидкости и рабочей жидкости гидропривода сцепления	6-13
З	
Заднее сиденье	1-17
Складывание спинки	1-17
Задние пассажиры	1-6
Задний противотуманный фонарь	
Замена лампы	6-50
Задняя дверь	2-39
Замена батарейки пульта дистанционного управления	2-32
Замена моторного масла и масляного фильтра	6-9
Замена поврежденного колеса	5-3
Замена элемента питания	2-32
Запасное колесо, домкрат и комплект инструментов	5-2
Заправка топливного бака	3-6
Запуск двигателя	3-13
Запуск двигателя от аккумуляторной батареи другого автомобиля	5-7
Запуск двигателя от дополнительной аккумуляторной батареи	5-7
Запуск дизельного двигателя	3-13
Защита окружающей среды	3-34

звуковой сигнал	2-47
Звуковой сигнализатор непристегнутого ремня безопасности	1-6
Зеркала	3-7

И

Идентификационные номера	8-2
Имобилайзер	3-12
Индикатор дальнего света фар	2-17
Индикатор запальных свечей	2-19
Индикатор зимнего режима	2-15
Индикатор положения селектора диапазонов	2-15
Индикатор сажевого фильтра	2-19
Индикаторы указателей поворота/аварийной световой сигнализации	2-17
Использование ремня безопасности беременными женщинами	1-11

К

Капот	2-40
Карта смазки	8-4
Каталитический нейтрализатор	6-34
Кнопка аварийной световой сигнализации	2-27
Кнопка отпирания крышки багажника	2-39
Круз-контроль	2-55
Крышка багажника	2-38
Ключи	2-30
Комбинация приборов	2-5
Комбинация приборов (дизель)	2-6

Кондиционирование воздуха	4-6
Колеса и шины	6-35

Л

Люк с электроприводом	
Наклон люка в крыше	2-43
Сдвигание люка в крыше	2-43
Люк с электроприводом	2-42

М

Меры предосторожности при вождении автомобиля	3-2
Механическая коробка передач	3-13, 3-15
Масло механической коробки передач	6-16, 6-17
Проверка уровня масла в механической коробке передач	6-16
Проверка уровня масла в механической трансмиссии	6-17
Механические стеклоподъемники	2-37
Моторный отсек	6-5
Моторное масло	
Сигнализатор падения давления в системе смазки двигателя	2-12
Характеристики моторного масла	8-5

Н

Надувная подушка безопасности	
Боковая подушка безопасности	1-21
Подушка безопасности водителя	1-18
Подушка безопасности переднего пассажира	1-19
Сигнализатор неисправности	2-9

Напольная сеть	2-53
Наружные зеркала заднего вида	3-7
Наружные электрические зеркала заднего вида	3-9
Нижние узлы крепления и верхние привязные узлы крепления для детских безопасных кресел	1-13
О	
О тюнинг-пакетах	3-4
Обкатка	3-2
Обязательно пристегивайте ремни безопасности	1-2
Обогреватель ветрового стекла	2-28
Одометр / Счетчик расстояния	2-7
Октановое число	3-4
Омыватель ветрового стекла	2-25
Жидкость омывателя ветрового стекла	6-25
Отработавшие газы двигателя	3-33
Отображение наружной температуры	4-14
Отопление	4-8
Охлаждающая жидкость	6-11
Очиститель ветрового стекла	2-23, 6-26
Автоматический режим с датчиком дождя	2-24
Очиститель/омыватель стекла задней двери	2-26

П

Педаль сцепления	6-33
Пепельницы	
Передняя пепельница, задняя пепельница	2-46
Перегрев двигателя	5-12
Передние противотуманные фары	2-22
Замена лампы	6-49
Индикатор передних противотуманных фар	2-16
Передние сиденья	1-15
Продольная регулировка	1-15
Поясничная поддержка на переднем сиденье	1-17
Регулировка высоты сиденья водителя	1-16
Регулировка наклона спинки	1-16
Переключатель света фар	2-29
Перчаточный ящик	2-47
Охлаждение перчаточного ящика	2-47
Предохранители	6-40
Приборы и органы управления – краткий обзор	2-3
Приборы и органы управления – краткий обзор (хэтчбек/универсал)	2-4
Приборы освещения	
Освещение регистрационного знака	6-52
Фонарь заднего хода, задний габаритный фонарь, стоп-сигнал, задний указатель поворота и противотуманные фонари	6-50

Прикуриватель и вспомогательная электрическая розетка	2-44
Плавкие предохранители	
Блок предохранителей	6-41
Блок предохранителей в моторном отсеке	6-44
Внутренний блок предохранителей ...	6-43
Плафон освещения салона	
Замена лампы	6-53
Плафоны освещения салона	2-42
Верхний плафон	2-42
Фонарь местного освещения	2-42
Подача сигнала дальним светом фар	2-22
Подголовники	1-14
Подстаканник	2-47
Подушка безопасности	1-18
Поручень	2-50
Р	
Рабочая жидкость рулевого усилителя	6-24
Долив рабочей жидкости рулевого усилителя	6-24
Проверка уровня рабочей жидкости рулевого усилителя	6-24
Раскачивание застрявшего автомобиля "вперед-назад"	5-11
Регулировка зеркал	3-7
Регулировка рулевого колеса	3-10
Режим фиксации включенной передачи	3-19
Индикатор режима фиксации включенной передачи	2-14

Рекомендации по вождению	3-26
Рекомендации по эксплуатации системы вентиляции	4-14
Ремень безопасности	
Задний центральный ремень безопасности	1-8
Звуковой сигнализатор непристегнутого ремня безопасности	1-6
Использование ремня безопасности беременными женщинами	1-11
Преднатяжитель ремня безопасности	1-9
Регулировка высоты ремня безопасности	1-10
Ремни безопасности с трехточечным креплением	1-6
Сигнализатор непристегнутого ремня безопасности	2-16
Уход	6-54
Уход за ремнями безопасности	1-7
Ремень привода	6-30
Ремни безопасности с трехточечным креплением	1-6
Рециркуляция воздуха	4-6
Рулевой усилитель с переменным реактивным действием (по скорости)	3-11
Сигнализатор неисправности	2-16
Рычаг управления указателями поворота	2-21

С

Сажевый фильтр	6-26
Свечи зажигания	6-29
Сетка фиксации груза	2-50
Сигнализатор минимального запаса топлива	2-8
Сигнализатор наличия воды в топливе	2-20
Сигнализатор неисправности	2-13
Сигнализатор неисправности АБС	2-9
Сигнализатор неисправности системы заряда аккумуляторной батареи	2-11
Сигнализатор температуры охлаждающей жидкости двигателя	2-18
Сигнализатор открытой двери	2-14
Сигнализатор открытой крышки багажника	2-21
Система блокировки рычага переключателя передач, связанная с педалью тормоза (BTSI)	3-16
Система доступа в автомобиль без ключа	
Пульт дистанционного управления	2-31
Система контроля срока службы моторного масла	6-10
Система смазки двигателя	6-8
Замена моторного масла и масляного фильтра	6-9
Проверка уровня моторного масла в двигателе	6-8
Сигнализатор замены моторного масла	2-18
Система турбокомпрессора	3-25

Система центральной блокировки дверей	2-35
Складывание спинки заднего сиденья	1-17
Спидометр	2-7
Стоянка автомобиля	3-27
Стояночный тормоз	3-22, 6-33
Рекомендации по стоянке автомобиля зимой	3-23
Солнцезащитные козырьки	2-49
Т	
Тахометр	2-7
Технические характеристики	8-6, 8-8
Технические характеристики автомобиля	8-9
Характеристики лампы	8-6, 8-8
Технические характеристики автомобиля	8-9
Трансмиссия	
Автоматическая коробка передач	3-14, 3-16
Механическая коробка передач	3-13, 3-15
Тяжелые условия эксплуатации	7-2
Топливо	3-4
Заправка топливного бака	3-6
Заправка топливом из бочек и канистр	3-7
Рекомендуемое топливо	3-4
Топливо для дизельного двигателя	3-5
Торможение двигателем	3-26

- Тормоза 3-21
 Педаль тормоза 6-32
 Сигнализатор неисправности тормозной системы 2-10
 Тормозная жидкость и рабочая жидкость привода сцепления 6-13
 Доливка тормозной жидкости и рабочей жидкости гидропривода сцепления 6-13
 Тормозные механизмы
 Антиблокировочная тормозная система 3-24
 Влага на тормозных механизмах 3-21
 Индикатор износа тормозных колодок 3-22
 Перегрев тормозных механизмов 3-22
 Стояночный тормоз 3-22
- У**
 Удаление инея и конденсата 4-9
 Указатель температуры 2-8
 Указатель уровня топлива 2-8
 Управление микроклиматом 4-1
 Кнопка режима рециркуляции воздуха 4-6
 Панель управления 4-3
 Рукоятка переключения режимов распределения воздуха 4-4
 Рукоятка регулирования подачи воздуха 4-3
 Рукоятка регулирования температуры 4-3
- Уход за автомобилем 6-53
 Защита от коррозии 6-56
 Очистка наружной поверхности ветрового стекла 6-55
 Поверхности стекла 6-55
 Уход за наружными деталями и мойка кузова автомобиля 6-55
 Уход за ремнями безопасности 6-54
 Уход и чистка салона 6-54
 Чистящие средства 6-53
- Ф**
 Фара
 Замена лампы 6-46, 6-47
 Регулятор угла наклона светового пучка ближнего света фар 2-29
 Фильтр кондиционера воздуха 6-39
 Фонари 6-46
 Боковые повторители указателей поворота 6-49
 Верхний плафон/фонарь местного освещения 6-53
 Верхний сигнал торможения 6-51
 Передние противотуманные фары 6-49
 Передние указатели поворота 6-48
 Плафон освещения багажного отделения 6-53
 Стояночные фонари 6-47
 Фары 6-46
 Фонарь местного освещения 2-42
 Замена лампы 6-53
- Х**
 Характеристики лампы 8-6, 8-8
- Ц**
 Центральный выключатель освещения 2-21
 Центральный замок с дистанционным управлением
 Дверной замок 2-31
 Отпирание замков дверей 2-32
- Ч**
 Часы с цифровой индикацией 2-43
- Ш**
 Шина 6-35
 Временное запасное колесо 6-39
 Замена поврежденного колеса 5-3
 Зимние шины 6-38
 Индикатор износа протектора 6-37
 Перестановка шин 6-37
 Цепи противоскольжения 6-38
- Э**
 Электрическая розетка 2-44
 Электрические стеклоподъемники 2-36
 Автоматическое опускание стекла 2-37
 Кнопка блокировки 2-37
 Электрическое складное зеркало 3-9