



CHEVROLET

Cruze

Инструкция по эксплуатации

Содержание

Введение	2
Коротко	6
Ключи, двери и окна	22
Сиденья, системы защиты	42
Места для хранения	60
Приборы и средства управления	71
Освещение	108
Информационно- развлекательная система	115
Климат-контроль	228
Вождение и управление автомобилем	239
Уход за автомобилем	265
Сервис и техническое обслуживание	317
Технические данные	327
Информация о клиенте	342
Предметный указатель	344

Введение



Введение

Ваш автомобиль спроектирован с таким расчетом, чтобы в нем сочетались передовые технологии, безопасность, бережное отношение к окружающей среде и экономичность.

В данном руководстве пользователя содержится вся информация, необходимая для безопасного и эффективного управления Вашим автомобилем.

Убедитесь, что Ваши пассажиры понимают риск несчастного случая и травмы в случае неправильного использования данного автомобиля.

Необходимо всегда выполнять конкретные законы и правила той страны, в которой Вы находитесь. Эти законы и правила могут отличаться от информации, содержащейся в данном руководстве пользователя.

При необходимости посещения станции техобслуживания мы рекомендуем обращаться в авторизованный сервисный центр Chevrolet.

Все авторизованные сервисные центры Chevrolet предложат Вам первоклассный сервис по умеренным ценам. Опытные специалисты, прошедшие обучение в Chevrolet, обслуживают Ваш автомобиль руководствуясь оригинальными технологическими инструкциями компании.

Пакет с литературой для клиента должен всегда находиться в автомобиле.

Как пользоваться настоящим руководством

- В этом руководстве описываются все возможности и функции, доступные для данной модели. **Некоторые описания, включая описания дисплея и функций меню, могут быть неприменимы к Вашему автомобилю из-за**

отличия варианта модели, особенностей спецификации для данной страны, наличия специального оборудования или аксессуаров.

- Предварительный обзор можно найти в главе "Кратко".
- Размещение информации приведено в оглавлениях в начале руководства и в начале каждой из глав.
- Конкретную информацию можно найти с помощью алфавитного указателя.
- Данное руководство пользователя посвящено автомобилям с левым рулем. Управление ими аналогично управлению автомобилями с правым рулем.
- В руководстве пользователя использованы заводские обозначения двигателя. Соответствующие обозначения можно найти в главе "Технические данные".

- Указания направления, например влево-вправо или вперед-назад, всегда приводятся относительно направления движения.
- Экранные дисплеи данного автомобиля могут не поддерживать Ваш родной язык.
- Сообщения, выводимые на экран, и внутренние ярлыки пишутся **жирным** шрифтом.

Опасность, Предупреждение и Внимание

⚠ Опасность

Текст, отмеченный **⚠ Опасность**, содержит информацию, связанную с риском смертельного исхода. Пренебрежение этими сведениями может оказаться опасным для жизни.

⚠ Предупреждение

Текст, помеченный **⚠ Предупреждение**, содержит информацию, связанную с риском несчастного случая или травмы. Пренебрежение этими сведениями может стать причиной травмы.

Внимание

Текст, помеченный **Внимание**, информирует о том, что автомобиль может быть поврежден. Пренебрежение этой информацией может привести к повреждению автомобиля.

Символы

Ссылки на страницы обозначаются с помощью ↪. ↪ означает "см. стр."

Желаем Вам счастливого пути

Chevrolet

Коротко

Исходные сведения, необходимые при вождении

Отпирание автомобиля

Пульт дистанционного управления



Чтобы отпереть двери и багажное отделение, нажмите кнопку . Откройте двери, потянув за ручки. Чтобы открыть заднюю дверь, нажмите кнопку под молдингом задней двери.

Нажмите кнопку . При этом отпирается и открывается только багажное отделение.

Радиобрелок дистанционного управления ⇨ 22, центральный замок ⇨ 25, багажное отделение ⇨ 30.

Электронный ключ



Если электронный ключ находится при вас, нажмите на кнопку на ручке двери, чтобы разблокировать замки, и откройте дверь, потянув ручку на себя. Чтобы открыть заднюю дверь, нажмите кнопку под молдингом.

Система управления электронным ключом ⇨ 24.

Регулировка сидений

Установка сиденья в требуемое положение



Потяните ручку, сдвиньте сиденье, отпустите ручку.

Регулировка сидений ⇨ 44, установка сиденья в требуемое положение ⇨ 43.

Спинки сидений

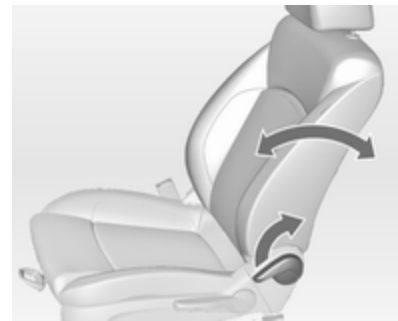

Потяните рычаг, отрегулируйте наклон и отпустите рычаг. Сиденье должно зафиксироваться в новом положении с характерным щелчком.

Регулировка сидений ⇨ 44, установка сиденья в требуемое положение ⇨ 43.

Высота сиденья

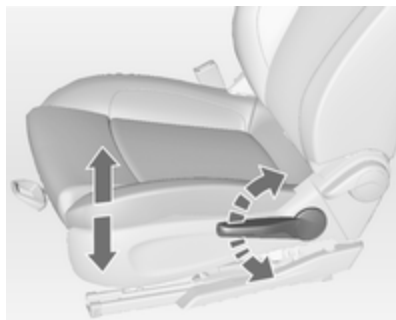

Для изменения высоты сиденья выполните рычагом качающие движения

вверх = выше
вниз = ниже

Сиденья ⇨ 44, установка сиденья в требуемое положение ⇨ 43.

Регулировка подголовника

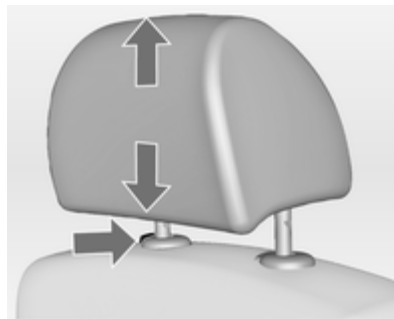

Чтобы отрегулировать высоту подголовника, потяните его вверх. Чтобы опустить подголовник, нажмите пружину фиксатора и надавите на подголовник вниз.

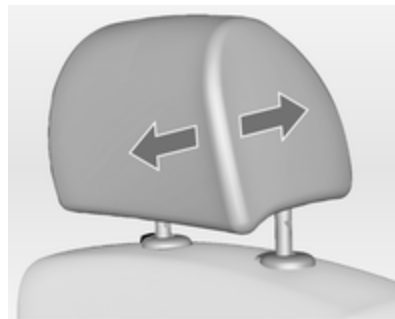

Для перемещения по горизонтали вытяните подголовник вперед и зафиксируйте в одном из трех положений. Для возврата в крайнее заднее положение вытяните его вперед полностью и отпустите.

Подголовники ⇨ 42.

Ремень безопасности



Вытяните ремень безопасности и зафиксируйте его в замке. Ремень безопасности не должен быть перекручен и должен быть плотно подогнан к телу. Нельзя откидывать спинку слишком далеко (не более 25°).

Для того чтобы снять ремень, нажмите красную кнопку на его замке.

Ремни безопасности ⇨ 47, подушки безопасности ⇨ 50, положение сиденья ⇨ 43.

Регулировка зеркал

Внутреннее зеркало



Для уменьшения риска ослепления измените положение рычага в нижней части зеркала.

Внутреннее зеркало ⇨ 37, автоматическое неослепляющее внутреннее зеркало ⇨ 37.

Наружные зеркала



Выберите и отрегулируйте соответствующее наружное зеркало.

Электрическая регулировка боковых зеркал ⇨ 35, панорамные наружные зеркала ⇨ 35, складывающиеся наружные зеркала ⇨ 36, наружные зеркала с обогревом ⇨ 36.

Регулировка положения рулевого колеса

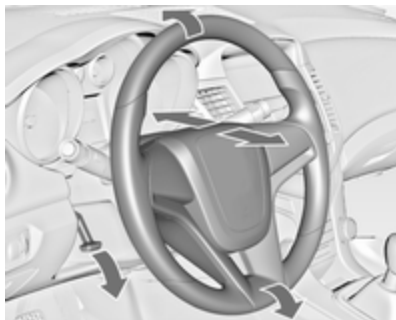

Опустите рычаг, отрегулируйте рулевое колесо, затем зафиксируйте рычаг и убедитесь, что он полностью заблокирован. Выполняйте регулировку только на стоящем автомобиле с разблокированным рулевым колесом.

Подушки безопасности ⇨ 50, положения зажигания ⇨ 240.

Краткое описание приборной панели

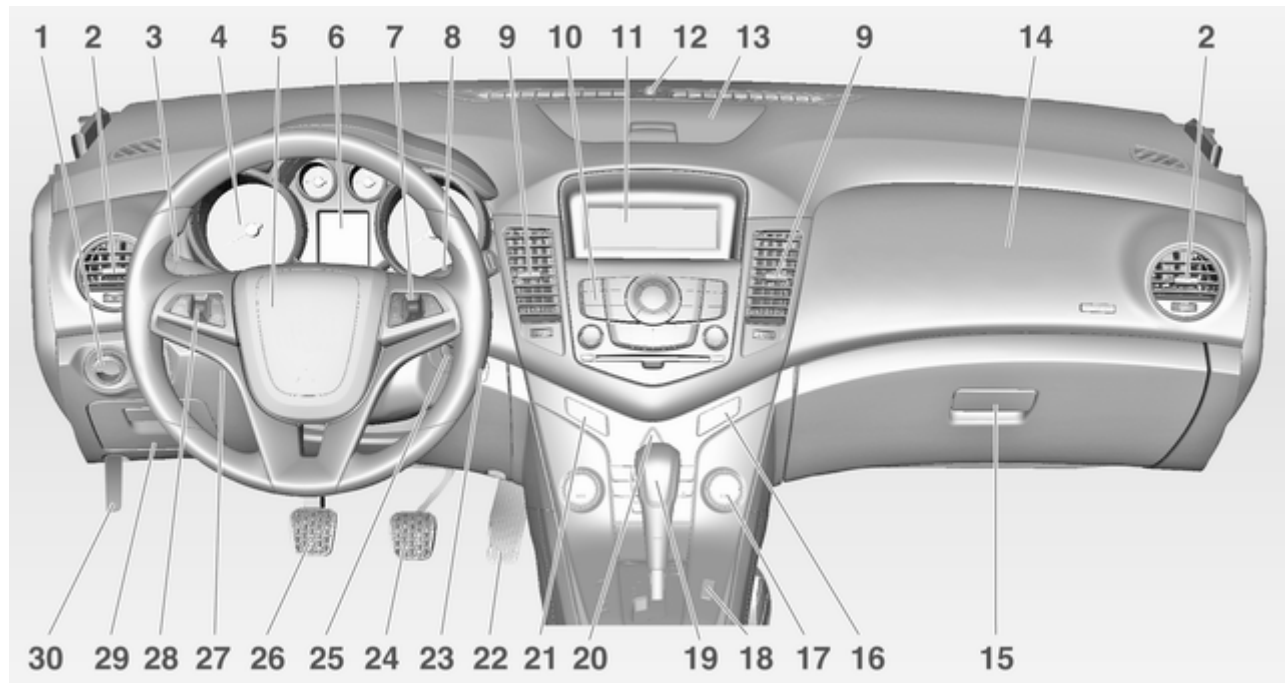

- | | | |
|--|--|---|
| <p>1 Переключатель
освещения 108</p> <p>Передние
противотуманные фары .. 111</p> <p>Задний
противотуманный
фонарь 111</p> <p>Подсветка приборов 112</p> <p>2 Боковые
вентиляционные
отверстия 236</p> <p>3 Указатели поворота,
мигание фарами,
ближний и дальний свет .. 111</p> <p>Подсветка при выходе из
автомобиля 114</p> <p>Стояночный свет 112</p> <p>Информационный центр
водителя 88</p> <p>4 Приборы 77</p> <p>5 Звуковой сигнал 72</p> <p>Подушка безопасности
водителя 51</p> | <p>6 Информационный центр
водителя 88</p> <p>7 Органы управления на
рулевом колесе 71</p> <p>8 Стеклоочистители
лобового стекла,
система омывателя
лобового стекла,
стеклоочиститель
заднего стекла, система
омывателя заднего
стекла 72</p> <p>9 Центральные
вентиляционные
отверстия 236</p> <p>10 Информационно-
развлекательная
система 115</p> <p>11 Информационный
дисплей 92</p> <p>12 Светодиод состояния
противоугольной
сигнализации 32</p> <p>13 Места для хранения
вещей 60</p> <p>14 Подушка безопасности
переднего пассажира 51</p> | <p>15 Перчаточный ящик 61</p> <p>16 Индикатор отключения
подушки безопасности и
индикаторы,
напоминающие о
необходимости
присесть ремни
безопасности 83</p> <p>17 Система обогрева,
вентиляции и климат-
контроля 228</p> <p>18 Система контроля
тягового усилия 255</p> <p>Электронная система
динамической
стабилизации 255</p> <p>Кнопка ECO системы
Start-stop 243</p> <p>19 Рычаг селектора,
автоматическая коробка
передач 249</p> <p>С механической
коробкой передач 252</p> <p>20 Аварийная световая
сигнализация 110</p> |
|--|--|---|

- 21 Центральный замок 25
- 22 Педаль акселератора 240
- 23 Кнопка запуска и
останова, система
управления
электронным ключом 24
- 24 Педаль тормоза 253
- 25 Ключ зажигания с
блокировкой рулевого
колеса 240
- 26 Педаль сцепления 239
- 27 Регулировка положения
рулевого колеса 71
- 28 Круиз-контроль 256
- 29 Отделение для
хранения, блок плавких
предохранителей 294
- 30 Ручка открывания капота 267

Наружное освещение



Поверните переключатель освещения

AUTO = Система автоматического управления освещением: включение и выключение фар происходит в автоматическом режиме

☰ = Включение и отключение автоматического управления освещением

☞☛ = Боковые огни

☞☛☰ = Фары

На автомобилях без автоматического управления освещением:

☰ = Выкл.

Нажмите переключатель освещения

☞☛ = Передние противотуманные фары

☞☛☰ = Задние противотуманные фары

Освещение ⇨ 108.

Мигание фарами, ближний и дальний свет

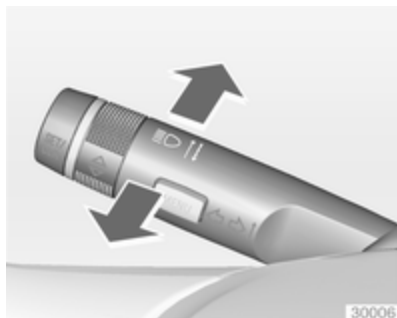

- Мигание фарами = Потяните рычаг на себя
 Дальний свет = Нажмите на рычаг
 Ближний свет = Нажмите на рычаг или потяните рычаг на себя

Дальний свет ⇨ 109, мигание фарами ⇨ 109, автоматическое управление освещением ⇨ 109.

Сигналы поворота и смены полосы движения

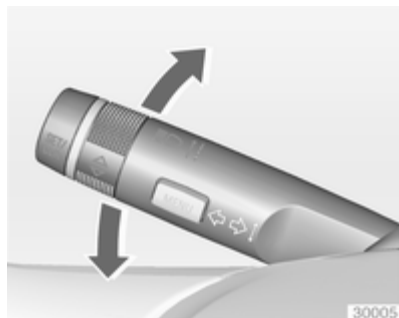

- Вправо = Рычаг вверх
 Влево = Рычаг вниз

Сигналы поворота и смены ряда движения ⇨ 111, стояночный свет ⇨ 112.

Аварийная световая сигнализация



Включается с помощью кнопки . Аварийная световая сигнализация ⇨ 110.

Звуковой сигнал



Нажмите .

Омыватели и стеклоочистители

Стеклоочистители

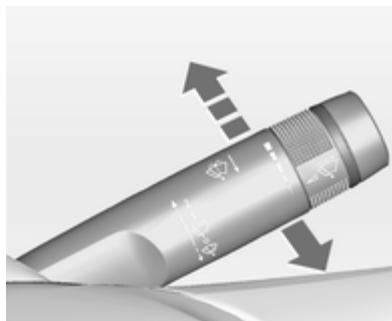

2 = быстро

1 = медленно

 = прерывистый режим или автоматическое включение стеклоочистителей от датчика дождя

 = выкл.

Для однократного включения неработающего стеклоочистителя нажмите на рычаг вниз.

Стеклоочистители ⇨ 72, замена стеклоочистителей ⇨ 279.

Омыватель ветрового стекла



Потяните рычаг.

Система стеклоомывателей ветрового стекла ↗ 72, жидкость омывателя ↗ 276.

Стеклоочиститель и стеклоомыватель заднего стекла

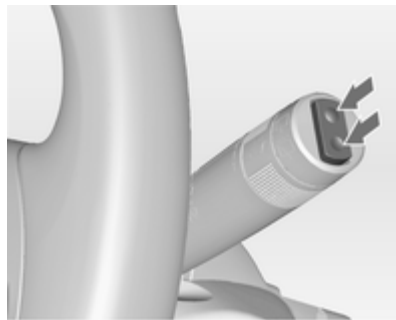

Нажмите на клавишу выключателя, чтобы включить задний стеклоочиститель:

вверх = непрерывный режим
вниз = прерывистый режим
по центру = выкл.

Стеклоочиститель/омыватель заднего стекла ↗ 74.

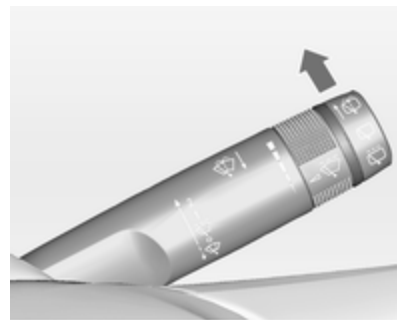

Нажмите рычаг.

Жидкость из омывателя разбрызгивается на заднее стекло, а стеклоочиститель делает несколько взмахов по стеклу.

Климат-контроль

Обогрев заднего стекла,
обогрев наружных зеркал



Обогрев включается при нажатии на кнопку .

Обогреваемое заднее стекло
⇨ 40.

Удаление влаги и инея со стекол



Нажмите на кнопку .

Установите регулятор на самую
высокую температуру.

Включите охлаждение .

Включите обогрев заднего стекла
.

Климат-контроль ⇨ 228.

Коробка передач

Механическая коробка
передач



Задний ход: при неподвижном ав-
томобиле выжмите сцепление, по-
тяните за кольцо на рычаге селек-
тора и включите передачу.

Если передача не включается, ус-
тановите рычаг в нейтральное по-
ложение, отпустите и снова вы-
жмите педаль сцепления; еще раз
включите передачу.

Механическая коробка передач
⇨ 252.

Автоматическая коробка передач

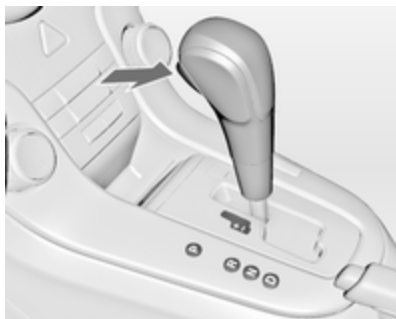

- P** = стоянка
- R** = задний ход
- N** = нейтральное положение
- D** = движение

Режим ручного переключения:
сдвиньте рычаг селектора из положения **D** влево.

- +** = повышенная передача
- = пониженная передача

Из положения **P** рычаг селектора можно вывести только при включенном зажигании и нажатой педали тормоза. Для включения **P** или **R** нажмите кнопку фиксатора. Автоматическая коробка передач ⚡ 249.

Начало движения

Перед тем как тронуться с места, проверьте

- Давление в шинах и их состояние ⚡ 297, ⚡ 340.
- Уровень моторного масла и уровни жидкостей ⚡ 273.
- Стекла, зеркала, наружное освещение и номерные знаки должны быть чистыми, без снега и наледи, и работоспособными.
- Положения сидений, ремней безопасности и зеркал ⚡ 43, ⚡ 48, ⚡ 35.
- Проверьте работоспособность тормозов на малой скорости, особенно если тормозные колодки мокрые.

Запуск двигателя ключом зажигания

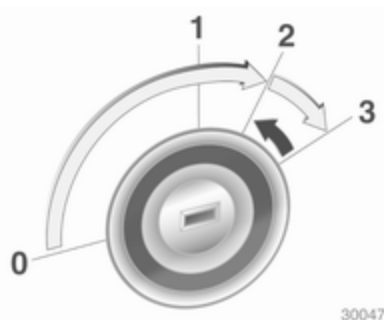

- Установите ключ в положение 1.
- Немного поверните рулевое колесо, чтобы вывести его из состояния блокировки.
- Механическая коробка передач: выжмите сцепление.
- Автоматическая коробка передач: нажмите педаль тормоза и переведите селектор в положение **P** или **N**.
- Не нажимайте на педаль акселератора.

- На автомобилях с дизельными двигателями: поверните ключ в положение 2, чтобы включить предварительный подогрев, и дождитесь, когда погаснет контрольный индикатор .
- На короткое время переведите ключ в положение 3 и отпустите его, когда двигатель заведется.

Перед повторным пуском или для выключения двигателя верните ключ в положение 0.

Запуск двигателя кнопкой Start/Stop



- Электронный ключ должен находиться внутри автомобиля.
- Механическая коробка передач: выжмите сцепление.
- Автоматическая коробка передач: нажмите педаль тормоза и переведите селектор в положение **P** или **N**.

- Не нажимайте на педаль акселератора.
- Нажмите кнопку **Start/Stop** и отпустите ее, когда двигатель заведется. Как только двигатель начнет работать, загорится зеленый светодиод.

Для выключения двигателя нажмите эту кнопку еще раз при работающем двигателе.

Запуск двигателя ⇨ 240.

Система автоматической остановки и пуска двигателя



Если автомобиль движется с низкой скоростью или стоит на месте и при этом выполняются определенные условия, для включения функции автоматической остановки двигателя необходимо выполнить следующие действия:

- выжмите педаль сцепления,
- переведите рычаг в положение нейтральной передачи,
- отпустите педаль сцепления.

Если выбран режим Autostop, стрелка тахометра должна указывать на **AUTOSTOP**.

Чтобы снова включить двигатель, выжмите педаль сцепления еще раз.

Система автоматической остановки и пуска двигателя ⇨ 243.

Стоянка

- При затягивании стояночного тормоза не нажимайте кнопку фиксатора. На спусках или подъемах затягивайте стояночный тормоз как можно сильнее. Чтобы уменьшить усилие включения стояночного тормоза, одновременно выжмите педаль тормоза.

- Выключите двигатель. Поверните ключ зажигания в положение 0 и выньте его. Покачайте рулевое колесо, пока не почувствуете, что сработал замок. Автомобили с системой управления электронным ключом: при неподвижном автомобиле нажмите кнопку **Start/Stop** и откройте дверь водителя.

В автомобилях с автоматической коробкой передач переведите рычаг селектора в положение **P** и извлеките ключ.

- Если автомобиль стоит на ровной поверхности или подъеме, перед тем как выключить зажигание, включите первую передачу

или переведите рычаг селектора в положение **P**. Остановившись на подъеме, поверните передние колеса в сторону от бордюрного камня.

Если автомобиль стоит на спуске, перед тем как выключить зажигание, включите заднюю передачу или переведите рычаг селектора в положение **P**. Поверните передние колеса к бордюроному камню.

- Закройте окна и люк крыши.
- Заприте автомобиль кнопкой  на пульте дистанционного управления или, в случае использования электронного ключа, коснитесь сенсора на ручке двери.
- Включить противоугонную сигнализацию  32.
- Не оставляйте автомобиль стоять на поверхности, способной легко воспламениться. В этом случае причиной пожара может стать высокая температура системы выпуска отработавших газов автомобиля.

- Вентиляторы охлаждения двигателя могут работать и после выключения двигателя  266.

- Если двигатель автомобиля работал на высоких оборотах под большой нагрузкой, то, прежде чем заглушить двигатель, для защиты турбоагрегата дайте ему поработать с малой нагрузкой или на холостых оборотах в течение примерно 1—2 минут.

Ключи, замки  22.

Ключи, двери и окна

Ключи, замки	22
Двери	30
Защита автомобиля	32
Наружные зеркала	35
Внутренние зеркала	37
Окна	37
Крыша	40

Ключи, замки

Ключи

Запасные ключи

Номер ключа указывается на съемной бирке.

Поскольку ключ относится к системе иммобилайзера, его номер необходимо указать при заказе запасных ключей.

Замки ⇨ 313.

Складной ключ



Для раскрытия нажмите на кнопку. При складывании ключа, сначала нажмите кнопку.

Радиобрелок дистанционного управления



Используется для управления:

- Центральным замком
- Противоугонной сигнализацией
- Багажным отделением

Радиус действия пульта дистанционного управления составляет приблизительно 25 метров. В зависимости от окружающих условий это расстояние может изменяться.

Работа пульта дистанционного управления подтверждается миганием аварийной световой сигнализации.

С пультом следует обращаться бережно, защищать от влаги и высокой температуры, не пользоваться без необходимости.



Неисправность

Если управление центральным замком с помощью пульта невозможно, причина неисправности может заключаться в следующем:

- Превышена дальность действия пульта,
- Напряжение батареи пульта упало ниже допустимого уровня,
- Частое включение пульта за пределами его радиуса действия, которое требует его повторной синхронизации,
- При частых включениях и выключениях центральный замок перегружается, по этой причине его электропитание может временно прерываться,
- Мощные электромагнитные помехи от внешних источников.

Разблокирование всего автомобиля ⇨ 25.

Системные установки

Изменить установки можно в меню **Настройки** информационного дисплея Info-Display. Сохранение индивидуальных настроек ⇨ 98.

Замена батарейки пульта дистанционного управления

Замените батарейку пульта, как только радиус его действия начнет заметно уменьшаться.

Не допускается утилизация батарей с обычным бытовым мусором. Их следует сдавать для утилизации в специальные пункты сбора.

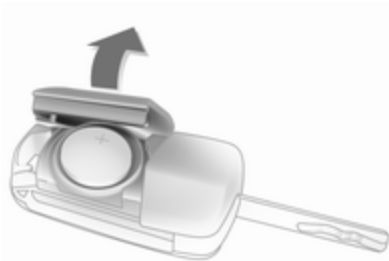
Складной ключ

Раскройте ключ и откройте корпус. Замените батарейку (тип CR 2032), соблюдая полярность. Закройте пульт и выполните синхронизацию.

Ключ с неподвижным жалом

Замена батарейки производится на станции техобслуживания.

Сохраненные установки

При извлечении ключа из замка зажигания ключ автоматически запоминает следующие настройки:

- Электронный климат-контроль
- Освещение
- Информационно-развлекательная система
- Центральный замок

Когда этот же ключ будет снова вставлен в замок зажигания, сохраненные установки восстанавливаются автоматически.

Сохранение индивидуальных настроек водителя ⇨ 98.

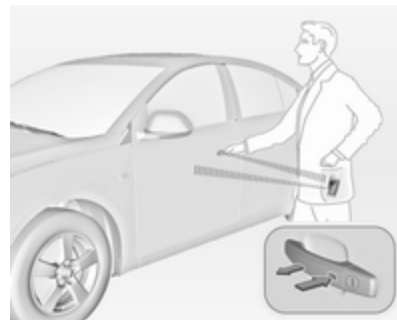
Система управления электронным ключом

Есть возможность без механического ключа управлять следующими устройствами:

- Центральным замком
- Противоугонной сигнализацией
- Зажиганием и стартером.

Водитель только должен носить с собой электронный ключ.

Примечание

Не кладите электронный ключ в багажное отделение или перед Info-Display.

Запуск двигателя ⇨ 240.

Пульт дистанционного управления

У электронного ключа предусмотрена дополнительная функция пульта.

Замена батарейки электронного ключа

Замените батарейку, если система работает плохо или уменьшился радиус ее действия. Необходимость замены батарейки индицируется кодом ошибки в информационном центре водителя ⇨ 94.

Не допускается утилизация батарей с обычным бытовым мусором. Их следует сдавать для утилизации в специальные пункты сбора.

Замена батарейки пульта дистанционного управления ⇨ 22.

Замените батарейку (тип CR 2032), соблюдая полярность. Зафиксируйте крышки.

Синхронизация пульта

Устройство дистанционного управления синхронизируется автоматически при каждом пуске.

Неисправность

Если не работает центральный замок или не удается включить двигатель, причинами могут быть:

- Неисправность пульта дистанционного управления, ⇨ 22,
- электронный ключ вне зоны приема,
- Напряжение батареи пульта упало ниже допустимого уровня,
- Мощные электромагнитные помехи от внешних источников.

Для устранения причины неисправности измените положение электронного ключа.

Центральный замок

Отпирает и запирает двери, багажное отделение и крышку заливной горловины топливного бака.

Если потянуть за внутреннюю ручку двери, произойдет отпирание замка соответствующей двери, и дверь откроется.

Примечание

При дорожных происшествиях определенной тяжести двери автомобиля разблокируются автоматически.

Разблокирование**Пульт дистанционного управления**

Нажмите кнопку .

Возможны два варианта настройки:

- Чтобы отпереть только дверь водителя, нажмите кнопку  один раз. Чтобы отпереть все двери,

багажное отделение и крышку заливной горловины топливного бака, нажмите кнопку  дважды.

- Чтобы отпереть все двери, багажное отделение и крышку заливной горловины топливного бака, нажмите кнопку  один раз.

Изменить установки можно в меню **Настройки** информационного дисплея Info-Display. Сохранение индивидуальных настроек  98.

Настроенные установки можно сохранить при помощи ключа. Сохраненные установки  24.

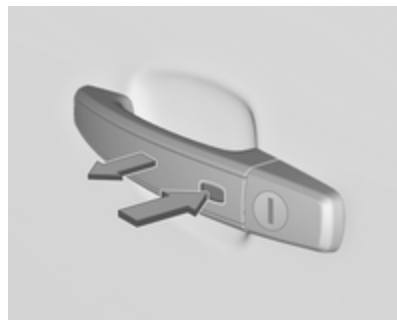
Система управления электронным ключом

Нажмите кнопку на ручке двери, чтобы разблокировать замки дверей, и потяните ручку, чтобы открыть дверь, либо нажмите кнопку под декоративной накладкой на крышке багажника.

Электронный ключ должен находиться вне автомобиля на расстоянии не более одного метра от разблокируемой двери.

Его можно запрограммировать на разблокировку дверей только с одной стороны или всех дверей.

Изменить установки можно в меню **Настройки** информационного дисплея Info-Display. Сохранение индивидуальных настроек ↻ 98.

Запирание

Пульт дистанционного управления

Закройте двери, багажное отделение и крышку заливной горловины топливного бака.



Нажмите кнопку

При незакрытой двери водителя центральный замок не работает. Сохранение индивидуальных настроек ↻ 98.

Система управления электронным ключом

Закройте двери, багажное отделение и крышку заливной горловины топливного бака.

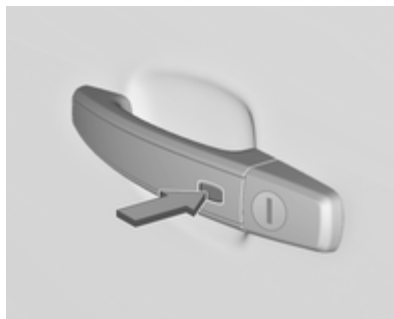

Нажмите кнопку на ручке двери.

Электронный ключ должен находиться вне автомобиля на расстоянии не более одного метра от разблокируемой двери. Запасной электронный ключ не должен оставаться в салоне автомобиля.

Чтобы проверить, заблокировались ли замки дверей автомобиля, нажмите кнопку на ручке двери и не позднее чем через три секунды потяните ручку на себя.

Примечание

Автомобиль автоматически не запирается.

Отпирание замка багажного отделения

5-дверный хэтчбек, универсал



Нажмите клавишу  один или два раза, в зависимости от выбранной настройки. Замок задней двери багажного отделения разблокируется.

Сохранение индивидуальных настроек ↻ 98.

4 двери



Нажмите кнопку . Дверь багажного отделения разблокируется и откроется, при этом остальные двери останутся закрыты.

Система управления электронным ключом

Внимание

Если замки всех дверей заблокированы, открыть заднюю дверь багажного отделения можно с помощью радиобрелка. Если после этого оставить радиобрелок внутри багажного отделения и закрыть дверь, замки дверей водителя и багажного отделения автоматически разблокируются и включится предупредительный звуковой сигнал.

Кнопки центрального замка

Открывают и закрывают двери, багажное отделение и крышку заливной горловины топливного бака.



Для запираания нажмите кнопку .

Для отпираания нажмите кнопку .

При вставленном ключе зажигания запереть автомобиль можно только, если все двери закрыты.

Неисправность пульта дистанционного управления или системы управления электронным ключом.

Разблокирование

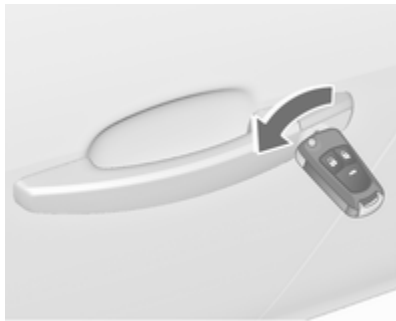

Откройте дверь водителя вручную поворотом ключа в замке. Включите зажигание и нажмите кнопку центрального замка  чтобы разблокировать замки всех дверей, багажного отделения и крышки заливной горловины топливного бака. Для отключения противоугонной системы включите зажигание.

Запирание

Включите зажигание и нажмите кнопку центрального замка  чтобы заблокировать замки всех дверей, багажного отделения и крышки заливной горловины топливного бака. Затем закройте дверь водителя и запирайте ее снаружи с помощью ключа.

Неисправность центрального замка

Разблокирование

Откройте дверь водителя вручную поворотом ключа в замке. Другие двери можно открыть с помощью внутренних ручек. Для этого ручку необходимо потянуть дважды. Крышка горловины топливного бака не может быть открыта. Для отключения противоугонной системы включите зажигание  32.

Отпирание замка багажного отделения



Потяните ручку на внутренней стороне задней двери.

Запирание

Утопите кнопки блокировки замков всех дверей, кроме водительской. Затем закройте дверь водителя и запирайте ее снаружи с помощью ключа. Крышка горловины топливного бака и задняя дверь не запираются.

Замки для безопасности детей



⚠ Предупреждение

Используйте замки системы безопасности детей, если на заднем сиденье находится ребенок.

Ключом или подходящей отверткой поверните кнопки блокировки замков задних дверей в горизонтальное положение. Двери изнутри открываться не будут. Для

отключения блокировки поверните кнопки замков в вертикальное положение.

Двери

Багажное отделение

Задняя дверь

Открывание

5-дверный хэтчбек, универсал



Разблокировав замок, нажмите кнопку под ручкой или молдингом и потяните заднюю дверь багажного отделения, чтобы открыть ее.

4 двери



Нажмите кнопку  на радиобрелке дистанционного управления, чтобы открыть дверь багажного отделения, или отоприте дверь и нажмите на кнопку под молдингом.

Предупреждение

Не допускается движение с полностью или частично открытой задней дверью, например, при перевозке крупногабаритных грузов, так как в этом случае в салон могут попасть токсичные отработавшие газы.

Внимание

Перед тем как открыть заднюю дверь, убедитесь в том, что над нею нет никаких препятствий. В противном случае дверь может быть повреждена. Всегда проверяйте наличие препятствий над и за задней дверью.

Примечание

При установке на заднюю дверь некоторых тяжелых приспособлений, она не может фиксироваться в открытом положении.

Закрывание



Используйте внутреннюю ручку.

Во избежание повторного отпирания двери не нажимайте при закрытии кнопку под молдингом или под ручкой.

Защита автомобиля

Противоугонная система

⚠ Предупреждение

Не включать, если в автомобиле находятся люди! Отпирание изнутри невозможно.

Система (Deadlock) блокирует запорные устройства всех дверей. Система не включится, если не закрыты все двери.

При включенном зажигании для того, чтобы включить сигнализацию автомобиля, следует открыть и закрыть водительскую дверь.

После отпирания замков дверей автомобиля механическая противоугонная система также отключается. С помощью кнопки центрального замка эту функцию выполнить невозможно.

Включение



Дважды нажать  на пульте дистанционного управления в течение 15 секунд.

Противоугонная сигнализация

Противоугонная сигнализация встроена в противоугонную систему и работает вместе с ней.

Она отслеживает:

- Боковые двери, дверь багажного отделения, капот
- Салон, включая багажное отделение
- Наклон автомобиля, например, при его поднятии
- Зажигание

Включение



- Сигнализация включается автоматически через 30 секунд после запираания автомобиля (инициализация системы), либо

- с помощью пульта дистанционного управления: непосредственно повторным нажатием кнопки  после запираания, либо
- с помощью системы электронной блокировки: нажмите кнопку на ручке двери еще раз после того, как замки заблокируются.

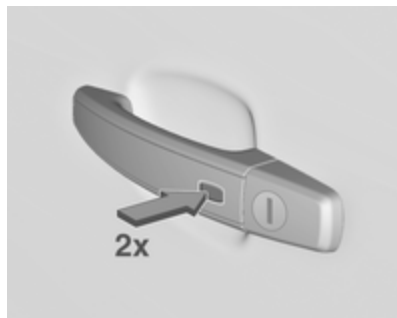



Примечание

Контроль периметра салона может ухудшиться при изменении интерьера, например, при использовании чехлов на сиденьях, а также при открытых окнах или люке крыши.

Включение сигнализации без контроля салона и наклона автомобиля



Следует выключить контроль пассажирского салона и наклона автомобиля, если внутри салона вы оставили животное, так как вредные для него ультразвуковые сигналы имеют высокую мощность, а движение животного может привести к срабатыванию противоугонной сигнализации. Систему также следует выключить при перевозке автомобиля на пароме или железнодорожным транспортом.

1. Закройте багажное отделение, капот, окна и потолочный люк.
2. Нажмите кнопку . Загорится подсветка кнопки .
3. Закройте двери.
4. Включите противоугонную сигнализацию.

Светодиод индикации состояния



Светодиод индикации состояния встроен в датчик, расположенный на верхней части приборной панели.

Индикация состояния в течение первых 30 секунд после включения противоугонной сигнализации:

Светодиод = тестирование, за-
светится ддержка включения.
Светодиод = не полностью за-
часто крыты двери, ба-
мигает гажное отделение
 или капот, либо не-
 исправность сис-
 темы.

Состояние после установления ра-
бочего режима системы сигнализа-
ции:

Светодиод = система противо-
редко угонной сигнализа-
мигает ции нормально ра-
 ботает.

В случае неисправности обращай-
тесь в сервисный центр.

Отключение



При отпирании автомобиля нажа-
тием кнопки  противоугонная сиг-
нализация отключается.

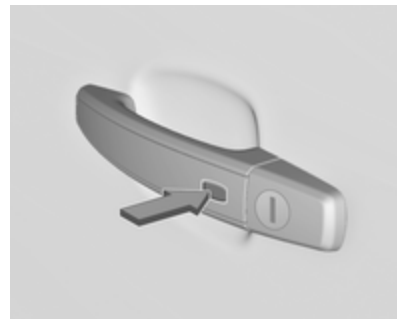

На автомобилях с системой элек-
тронной блокировки замков: Нажа-
тие кнопки на ручке двери отклю-
чает противоугонную сигнализа-
цию.

Сигнал тревоги

При срабатывании включается си-
рена, питание которой осуществ-
ляется от автономного аккумуля-
тора, и одновременно начинает
мигать аварийная сигнализация.
Количество и продолжительность
сигналов тревоги регламентиро-
ваны законодательно.

Сигнал можно прервать нажатием любой кнопки на пульте дистанционного управления или включением зажигания.

Отключить противоугонную сигнализацию можно, только нажав кнопку , нажав кнопку на ручке двери (только на автомобилях с электронной блокировкой замков) или включив зажигание.

Иммобилайзер



Встроенная в замок зажигания система проверяет, разрешается ли пуск двигателя с помощью используемого ключа. Если транспондер ключа распознан, двигатель запустится.

Иммобилайзер включается автоматически после извлечения ключа из замка зажигания.

Если индикатор  мигает или горит при включенном зажигании, это свидетельствует о наличии неисправности; пуск двигателя невозможен. Выключите зажигание и повторите попытку запуска.

Если индикатор продолжает мигать или гореть, попробуйте запустить двигатель с помощью запасного ключа и обратитесь на станцию техобслуживания.

Примечание

Система электронной блокировки пуска двигателя не запирает двери. Поэтому после выхода из автомобиля необходимо всегда запирает автомобиль и включать устройство противоугонной сигнализации ,  25,  32.

Индикатор   35.

Наружные зеркала

Панорамное зеркало

Панорамное внутреннее зеркало уменьшает мертвые зоны. При этом изображения объектов в зеркале уменьшаются, что затрудняет возможность оценки расстояния до них.

Электрическая регулировка боковых зеркал



Выберите требуемое наружное зеркало поворотом переключателя влево (L) или вправо (R). После этого отрегулируйте положение зеркала, изменяя положение рычага выключателя.

Если переключатель установлен в положение 0, ни одно из зеркал не выбрано.

Складывание боковых зеркал



Для обеспечения безопасности пешеходов внешние зеркала складываются от удара определенной

силы. Чтобы вернуть зеркало в рабочее положение, нужно слегка надавить на его корпус.

С помощью электропривода



Поверните выключатель в положение 0 и нажмите на рычаг выключателя сверху вниз. При этом оба наружных зеркала складываются.

При повторном нажатии на выключатель оба зеркала вернуться в исходное положение.

Если сложенное при помощи электропривода наружное зеркало было открыто вручную, при нажатии выключателя электропривод откроет только другое зеркало.

Подогрев



Включение кнопкой .

Обогрев включается только при работающем двигателе и через короткое время отключается.

Внутренние зеркала

Механические зеркала заднего вида



Для уменьшения бликов потяните рычаг на нижней части корпуса зеркала.

Автоматические зеркала заднего вида



Блики от света фар идущих сзади автомобилей в ночных условиях уменьшаются автоматически.

Окна

Ветровое стекло

Атермальное ветровое стекло

Атермальное ветровое стекло имеет специальный защитный слой, отражающий солнечные лучи. Он также может отражать радиосигналы, например, платежных автоматов на платных участках дороги.

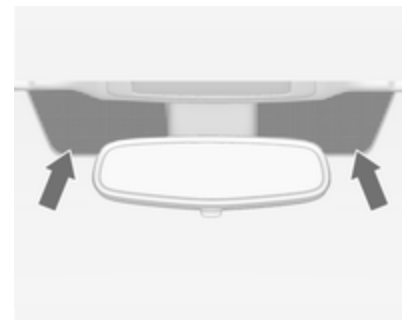

Отмеченные участки стекла не имеют этого покрытия. Устройства для считывания и передачи

электронных данных, например платежных систем, должны крепиться в этом месте. В противном случае при передаче данных возможны сбои.

Наклейки на ветровом стекле

Не приклеивайте на лобовое стекло различные наклейки - например, талоны платных дорог или аналогичные - поблизости от внутреннего зеркала. Это может ограничить зону действия датчика и обзор камеры, установленных в корпусе зеркала.

Механические стеклоподъемники

Дверные стекла опускаются и поднимаются с помощью ручек стеклоподъемников.

Электрические стеклоподъемники

⚠ Предупреждение

Будьте внимательны при использовании электрических стеклоподъемников. При их работе возможно травмирование, особенно детей.

Если на заднем сиденье находятся дети, включите блокировку электростеклоподъемников от случайного открытия детьми.

Внимательно следите за стеклами во время закрывания. Удостоверьтесь в отсутствии предметов, которые могут быть зажаты.

Электрические стеклоподъемники работоспособны:

- при включенном зажигании
- в течение 10 минут после выключения зажигания и до того, как будет открыта дверь.

После выключения зажигания стеклоподъемники перестают работать, если передняя дверь будет открыта.



Чтобы опустить или поднять стекло, соответственно, нажмите или потяните переключатель стеклоподъемника.

Управление

Если переключатель стеклоподъемника осторожно потянуть или нажать до первого упора, окно будет двигаться вверх или вниз, пока Вы не отпустите переключатель.

Если сильнее нажать или потянуть переключатель до второго упора и затем отпустить, при включенной функции защиты от заземления окно со стороны водителя открывается и закрывается автоматически.

Для прекращения движения стекла повторите движение переключателем еще раз в том же направлении.

Функция защиты от заземления стеклоподъемника двери водителя



Если при автоматическом закрывании стекла возникнет сопротивление, движение стекла немедленно прекратится, и окно вновь откроется.

Отключение функции защиты от заземления

Если ход стекла затруднен, например из-за наледи или по другой причине, потяните и удерживайте переключатель. Окно со стороны водителя закроется, при этом функция защиты от заземления будет отключена. Для прекращения движения стекла отпустите переключатель и повторите переключение в том же направлении.

Система безопасности детей для задних стеклоподъемников



Для включения блокировки стекол задних дверей нажмите переключатель , при этом загорится светодиод индикатора. При повторном нажатии выключателя  блокировка отключится.

Перезагрузка

При многократном подъеме и опускании стекол в течение короткого интервала времени электропитание стеклоподъемников на некоторое время отключится.

Инициализация электрических стеклоподъемников

Если окна не открываются автоматически (например, после отключения аккумуляторной батареи), то следует активировать их электронную систему, выполнив следующие действия:

1. Закройте двери.
2. Включите зажигание.

3. Полностью закройте окно и удерживайте переключатель вытянутым еще 2 секунды после окончания движения стекла.
4. Повторите процедуру для каждого окна.

Обогрев заднего стекла



Включается при нажатии кнопки . Обогрев включается только при работающем двигателе и через короткое время отключается.

Солнцезащитные козырьки

Для защиты от яркого света солнцезащитные козырьки могут опускаться и поворачиваться в сторону.

Если в солнцезащитный козырек встроено зеркало, во время движения оно должно быть закрыто крышкой.

Крыша

Прозрачный люк

Предупреждение

При использовании прозрачного люка крыши следует проявлять особую осторожность. При их работе возможно травмирование, особенно детей. Внимательно следите за перемещением подвижных деталей во время использования электропривода. Удостоверьтесь в отсутствии предметов, которые могут быть зажаты.



Управление потолочным люком может осуществляться:



- при включенном зажигании
- в течение 10 минут после выключения зажигания.

После выключения зажигания управление потолочным люком перестает работать, если передняя дверь будет открыта.





Открывание и закрывание

Слегка нажмите кнопку  или  до первого упора: потолочный люк будет открываться или закрываться, пока нажата соответствующая кнопка.

Нажмите кнопку  или  сильнее до второго упора и затем отпустите: люк откроется или закроется в автоматическом режиме, при этом включится функция защиты от заземления. Для прекращения движения нажмите клавишу выключателя еще раз.

Подъем и закрывание

Нажмите кнопку  или . Потолочный люк откроется или закроется автоматически.

Солнцезащитная шторка

Управление солнцезащитной шторкой производится вручную.

Чтобы закрыть или открыть шторку, ее необходимо сдвинуть в соответствующем направлении. При открытом люке шторка всегда открыта.

Общие примечания

Защита от заземления

Если при автоматическом закрывании люка возникнет сопротивление его движению, движение немедленно прекратится и она вновь откроется.

Отключение функции защиты от заземления

Если ход стекла затруднен, например из-за наледи, нажмите клавишу выключателя  до упора и удерживайте ее в этом положении.

Потолочный люк закроется, при этом функция защиты от заземления будет отключена. Для прекращения движения отпустите клавишу выключателя.

Инициализация после сбоя питания

После сбоя подачи питания привод прозрачного люка крыши будет работать в ограниченном режиме. Обратитесь на станцию техобслуживания для проведения инициализации системы.

Сиденья, системы защиты

Подголовники	42
Передние сиденья	43
Задние сиденья	46
Ремни безопасности	47
Система подушек безопасности	50
Системы безопасности детей ...	54

Подголовники

Положение

⚠ Предупреждение

Езьте только с правильно отрегулированным подголовником.

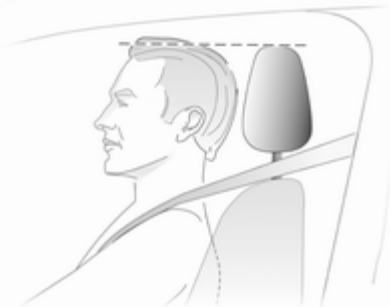

Верхняя кромка подголовника должна быть на уровне темени. Если это невозможно, то для очень высоких людей следует установить самое высокое положение, а для

людей низкого роста – опустить подголовник в самое низкое положение.

Подголовники передних сидений

Регулировка высоты

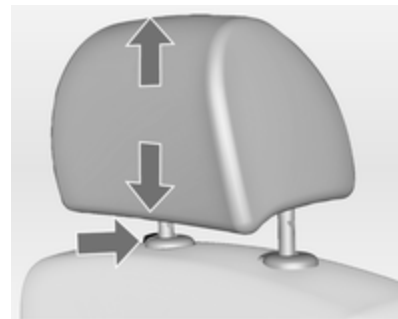

Вытяните подголовник вверх.

Чтобы опустить подголовник, нажмите пружину фиксатора и надавите на подголовник вниз.

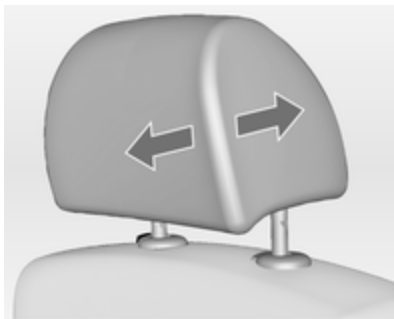

Регулировка горизонтального положения

Для перемещения по горизонтали вытяните подголовник вперед и зафиксируйте в одном из трех положений.

Для возврата в крайнее заднее положение вытяните его вперед полностью и отпустите.

Подголовники задних сидений

Регулировка высоты

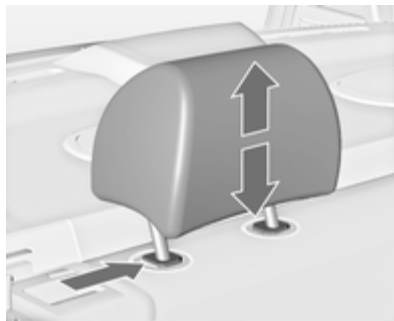

Вытяните подголовник вверх.

Чтобы опустить подголовник, нажмите пружину фиксатора и надавите на подголовник вниз.

Передние сиденья

Положение сиденья

⚠ Предупреждение

Езьте только с правильно отрегулированными сиденьями.



- Сядьте на сиденье как можно глубже. Отрегулируйте расстояние между сиденьем и педалями так, чтобы при нажатии на педали ноги были слегка согнуты. Сдвиньте пассажирское сиденье назад до упора.

- Плечи должны быть как можно ближе к спинке сиденья. Угол наклона спинки сиденья необходимо отрегулировать таким образом, чтобы руки легко доставали до рулевого колеса и были слегка согнуты. При вращении рулевого колеса плечи должны опираться на спинку сиденья. Не допускается откидывать спинку сиденья слишком далеко назад. Мы рекомендуем, чтобы угол наклона спинки составлял приблизительно 25°.
- Регулировка рулевого колеса ⇨ 71.
- Установите такую высоту сиденья, чтобы обеспечить круговой обзор и хорошо видеть приборную панель. Зазор между головой и обивкой потолка должен быть не меньше ладони. Бедра должны легко касаться сиденья, не давя на него.
- Регулировка подголовника ⇨ 42.
- Регулировка высоты ремней безопасности ⇨ 48.

Регулировка сидений

⚠ Опасность

Чтобы избежать травмирования во время срабатывания подушки безопасности, не придвигайтесь к рулевому колесу ближе чем на 25 см.

⚠ Предупреждение

Никогда не регулируйте сиденье при движении автомобиля, поскольку оно может сместиться произвольно.

Установка сиденья в требуемое положение



Потяните ручку, сдвиньте сиденье, отпустите ручку.

Спинки сидений

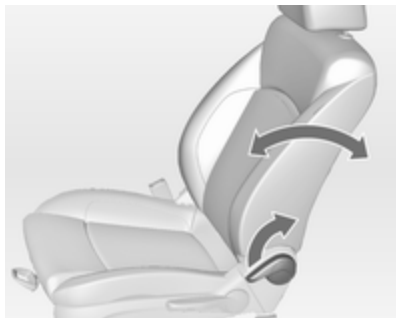

Потяните рычаг, отрегулируйте наклон и отпустите рычаг. Сиденье должно зафиксироваться в новом положении с характерным щелчком.

Высота сиденья

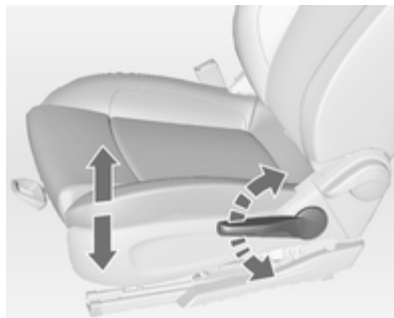

Для изменения высоты сиденья выполните рычагом качающие движения

вверх = поднять сиденье
вниз = опустить сиденье

Подлокотник

Подлокотник между передними сиденьями

Нажмите кнопку и сложите подлокотник вверх. В корпусе подлокотника имеется отделение для хранения.

Регулировка горизонтального положения

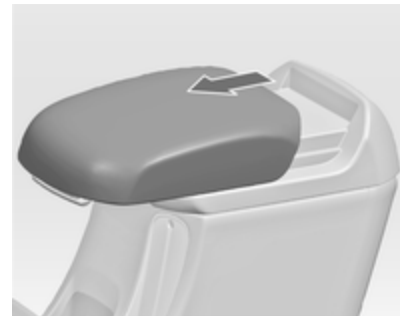

Чтобы передвинуть подлокотник, нажмите на рычаг.

Подогрев



Чтобы включить обогрев переднего сиденья, нажмите кнопку  в ручке регулятора температуры (левое сиденье) или скорости вращения вентилятора (правое сиденье) один или несколько раз при включенном зажигании. Выбранная интенсивность обогрева указывается соответствующим числом светодиодов на кнопке.

Продолжительное использование максимального уровня подогрева для людей с чувствительной кожей не рекомендуется.

Подогрев сидений осуществляется только при работающем двигателе и в режиме Autostop.

Система автоматической остановки и пуска двигателя ⇨ 243.

Задние сиденья

Подлокотник



Вытащите подлокотник, потянув за ремень. В разложенном подлокотнике имеется подстаканник.

Ремни безопасности



Ремни обеспечивают безопасность водителя и пассажиров при резком ускорении или замедлении автомобиля.

⚠ Предупреждение

Перед каждой поездкой необходимо пристегнуть ремень безопасности.

Не пристегнутые ремнями лица при авариях представляют собой угрозу всем другим пассажирам и самим себе.

Ремни безопасности предназначены для одновременного пользования только одним человеком. Детские кресла ⇨ 54.

Необходимо периодически проверять все детали ремней безопасности на отсутствие повреждений и загрязнений, а также на работоспособность.

Компоненты с сильными повреждениями следует заменить. После аварии замените ремни безопасности и сработавшие натяжители ремней на станции техобслуживания.

Примечание

Убедитесь, что ремни не повреждены обувью или острыми предметами и не пережаты. Исключите попадание грязи во втягивающий механизм ремня.

Сигнализатор ремня безопасности ⇨ 82.

Ограничители натяжения ремней

На передних сиденьях они обеспечивают снижение нагрузки на тело за счет постепенного высвобождения ремня безопасности в случае столкновения.

Натяжители ремней безопасности





При фронтальном столкновении или наезде сзади определенной тяжести ремни безопасности автоматически натягиваются.

⚠ Предупреждение

Непрофессиональное обращение (например, при демонтаже или установке ремней или замков ремней) может привести к

срабатыванию натяжителей и связанной с этим опасности травмирования.

На срабатывание натяжителей ремней указывает свечение индикатора   82.

Сработавшие натяжители ремней следует заменить на станции техобслуживания. Натяжители ремней – это устройства однократного действия.

Примечание

Не используйте и не устанавливайте принадлежности или другие предметы, которые способны помешать работе натяжителей ремней. Любое изменение компонентов натяжителей ремней безопасности не допускается и влечет за собой потерю разрешения на эксплуатацию автомобиля.

Трехточечный ремень безопасности

Пристегивание



30052

Извлеките ремень из катушки, протяните без перекручивания вдоль торса и вставьте язычок крепления в замок. Натяните равномерно поясной ремень подтягиванием диагонального ремня. Сигнализатор ремня безопасности  82.

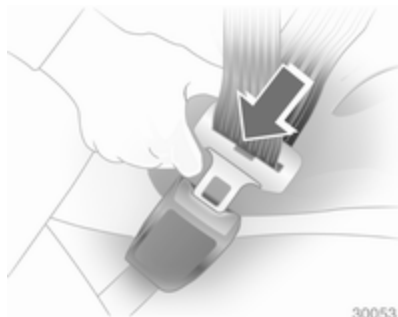

Свободная и объемная одежда не позволяет ремню прилегать плотно к телу. Не помещайте между ремнем и телом такие предметы, как, например, дамские сумочки или мобильные телефоны.

⚠ Предупреждение

Ремень не должен проходить поверх имеющихся в карманах одежды предметов.

Регулировка высоты



1. Слегка потяните ремень.
2. Нажмите кнопку.
3. Отрегулируйте высоту и зафиксируйте.



Регулируйте высоту так, чтобы ремень проходил напротив плеча. Он не должен находиться напротив горла или верхней части руки.

Не занимайтесь регулировкой во время езды.

Снятие

30054

Чтобы высвободить ремень, нажмите красную кнопку на замке ремня.

Ремни безопасности на задних сиденьях

Трехточечный ремень безопасности среднего сиденья вытягивается из натяжителя только в том случае, если спинка сиденья установлена в заднее положение.

Использование ремней безопасности беременными женщинами**⚠ Предупреждение**

Во избежание давления на нижнюю часть живота поясной ремень должен проходить через область таза как можно ниже.

Система подушек безопасности

Система подушек безопасности состоит из нескольких отдельных систем.

Сработавшие подушки безопасности надуваются за несколько миллисекунд. Кроме того, она так быстро сбрасывает давление, что в момент столкновения срабатывания подушек зачастую не замечают.

⚠ Предупреждение

При непрофессиональном вмешательстве подушка безопасности может сработать взрывоподобно.

Примечание

Электронные блоки управления подушками безопасности и натяжителями ремней безопасности расположены в центральной

части консоли. Не следует подносить к ним намагниченные предметы.

Не приклеивайте посторонние предметы к панелям, прикрывающим подушки безопасности, и не закрывайте их другими материалами.

Каждая подушка безопасности срабатывает однократно. Замените сработавшие подушки безопасности на станции техобслуживания.

Не допускается внесение изменений в систему подушек безопасности, в этом случае автомобиль теряет разрешение на эксплуатацию.

После срабатывания подушек безопасности демонтаж рулевого колеса, приборной панели, всех деталей обшивки, дверных уплотнителей дверей, ручек и сидений необходимо выполнять на станции техобслуживания.

Индикатор  системы подушек безопасности ⇨ 82.

Система передних подушек безопасности

Система передних подушек безопасности состоит из двух подушек: одной в рулевом колесе и второй в приборной панели со стороны пассажира. Наличие подушек безопасности можно определить по надписи **AIRBAG**.

В случае удара определенной силы происходит срабатывание передних подушек безопасности. Зажигание должно быть включено.

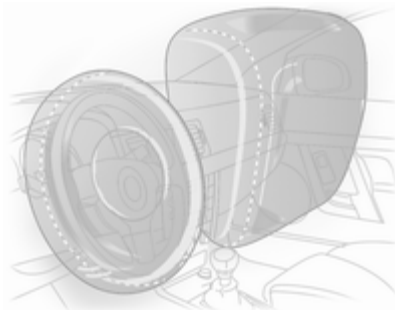

Движение вперед пассажиров передних сидений задерживается, что в определенной степени уменьшает вероятность травмирования верхней части тела и головы.

Предупреждение

Оптимальная защита обеспечивается только в том случае, если сидение установлено в правильном положении ⇨ 43.

В области раскрытия подушки безопасности не должно быть каких-либо препятствий.

Ремни безопасности должны быть затянуты правильно. Только в этом случае можно рассчитывать на защиту подушкой безопасности.

Система боковых подушек безопасности



Система боковых подушек безопасности состоит из подушек, установленных в спинках передних сидений. Эти подушки можно определить по надписи **AIRBAG**.

Боковая система подушек безопасности срабатывает в случае аварии определенной тяжести. Зажигание должно быть включено.

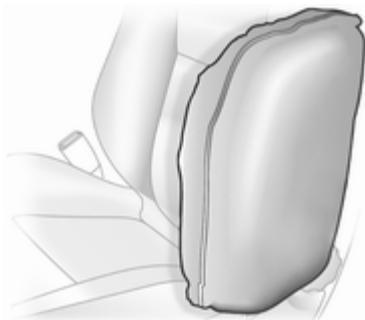

При этом значительно снижается вероятность повреждения верхней части тела и таза в случае бокового столкновения.

⚠ Предупреждение

В области раскрытия подушки безопасности не должно быть каких-либо препятствий.

Примечание

Используйте только разрешенные для вашего автомобиля чехлы сидений. Не закрывайте подушки безопасности.

Система шторок безопасности для защиты головы

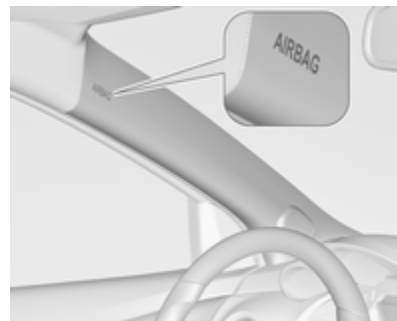

Система шторок безопасности включает подушки безопасности, установленные в раме крыши с каждой стороны. Эти подушки можно определить по надписи **AIRBAG** на стойках крыши.

Система шторок безопасности срабатывает в случае аварии определенной тяжести. Зажигание должно быть включено.

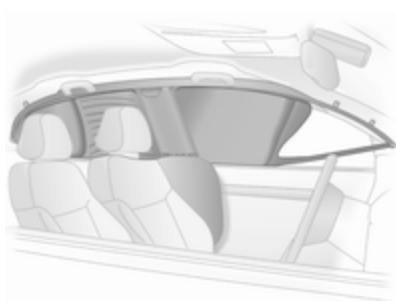

При боковом столкновении вероятность ранения головы заметно уменьшается.

⚠ Предупреждение

В области раскрытия подушки безопасности не должно быть каких-либо препятствий.

На крюки ручек, расположенных над дверьми, можно вешать только легкие предметы одежды (без вешалок). В этой одежде не должно быть посторонних предметов.

Отключение подушек безопасности

При установке детского кресла на переднем пассажирском сиденье необходимо отключить фронтальную и боковую подушки безопасности переднего пассажира. Шторка безопасности, натяжители ремня безопасности и все подушки безопасности водителя остаются включенными.



Система подушек безопасности переднего пассажира отключается с помощью выключателя, расположенного сбоку на панели приборов

доступ к которому обеспечивается при открывании двери переднего пассажира.

⚠ Предупреждение

Если на переднем пассажирском месте сидит ребенок, деактивируйте переднюю пассажирскую систему воздушных подушек.

Активизируйте переднюю пассажирскую систему воздушных подушек, если на переднем пассажирском месте находится взрослый пассажир.

Установите выключатель в необходимое положение с помощью ключа зажигания:

 выкл. = подушки безопасности переднего пассажира отключены, в момент столкновения они не сработают. Контрольный индикатор  off горит непрерывно. Детская система безопасности может быть установлена в соответствии с инструкциями указанными в разделе **"Места, где можно устанавливать детские сиденья"** ⇨ 56.

 on = подушки безопасности переднего пассажира включены. Установка системы безопасности детей не допускается.



Если контрольный индикатор  off не горит, подушки безопасности переднего пассажира сработают при столкновении.

Изменять положение выключателя необходимо только на стоящем автомобиле при выключенном зажигании.

Это состояние сохраняется до следующего изменения.

Индикатор отключения подушки безопасности ⇨ 83.

Системы безопасности детей

Рекомендуется использовать систему безопасности для детей GM, которая приспособлена специально для данного автомобиля.

При использовании системы безопасности детей соблюдайте приведенные ниже инструкции по установке и использованию, а также рекомендации производителя системы.

Всегда соблюдайте местные или национальные законы и правила. В отдельных странах установка детских сидений на некоторых местах запрещена.

Предупреждение

Если на переднем пассажирском сиденье установлена детская система безопасности, необходимо отключить переднюю пассажирскую подушку безопасности. В противном случае

при срабатывании подушки безопасности ребенок может получить смертельные травмы.

Это особенно важно, если на переднее пассажирское сиденье установлена детская система безопасности, в которой ребенок ориентирован лицом по направлению движения.

Отключение подушки безопасности ⇨ 53.

Правильный выбор системы

Задние сиденья — наиболее удобное месторасположение систем крепления детских кресел.

По возможности ребенок должен перевозиться спиной вперед. При этом неокрепший позвоночник ребенка подвергается меньшей нагрузке в случае аварии.

Допускается использовать детские автокресла, соответствующие нормам ECE 44-03 или ECE 44-04. Требование об обязательном исполь-

зовании детских автокресел для перевозки детей предусмотрено законодательством.

Во время движения автомобиля не допускается держать ребенка на руках. В момент столкновения действующая на него сила инерции многократно увеличивает вес ребенка, поэтому удержать его будет невозможно.

Для перевозки детей нужно использовать системы безопасности, соответствующие массе их тела.

Убедитесь, что устанавливаемая система безопасности детей совместима с используемой в автомобиле системой креплений.

Убедитесь в правильности выбора места установки системы безопасности детей.

Посадка детей в автомобиль и высадка из автомобиля допускается только с той стороны, где отсутствует дорожное движение.

Если система безопасности детей не используется, закрепите кресло с помощью ремня безопасности или снимите его с автомобиля.

Примечание

Системы безопасности детей запрещается обклеивать наклейками и покрывать любыми другими материалами.

Сработавшую систему безопасности детей после аварии необходимо заменить.

Перевозите младенцев и детей на задних сиденьях с использованием систем безопасности детей.

Пока дети не смогут использовать ремни безопасности, используйте соответствующие их возрасту средства безопасности и следите за тем, чтобы они пользовались ими. Ознакомьтесь с соответствующими инструкциями на соответствующих средствах обеспечения детской безопасности.

Места для установки детских кресел безопасности

Допустимые варианты установки системы безопасности для детей

Масса и возрастной класс	На сиденье переднего пассажира		На боковых местах задних сидений	На среднем заднем сиденье
	активированная подушка безопасности	деактивированная подушка безопасности		
Группа 0: до 10 кг или около 10 месяцев	X	U ¹	U ²	U
Группа 0+: до 13 кг или примерно до 2 лет	X	U ¹	U ²	U
Группа I: от 9 до 18 кг или примерно от 8 месяцев до 4 лет	X	U ¹	U ²	U
Группа II: от 15 до 25 кг или примерно от 3 до 7 лет	X	X	U	U
Группа III: от 22 до 36 кг или примерно от 6 до 12 лет	X	X	U	U

- ¹ = Только если системы подушек безопасности сиденья переднего пассажира деактивированы. При креплении детского кресла трехточечным ремнем безопасности нужно установить сиденье в максимальное по высоте положение и обязательно пропустить через кресло ремень от верхнего автомобильного крепления.
- ² = Сиденье поставляется с креплениями ISOFIX и Top-Tether.
- U = Универсальное соответствие в сочетании с ремнем безопасности с креплением в трех точках.
- X = В данном весовом классе не разрешена никакая система безопасности для детей.

Допустимые варианты установки системы безопасности для детей ISOFIX

Класс весов	Класс размеров	Крепление	На сиденье переднего пассажира	На боковых местах задних сидений	На среднем заднем сиденье
Группа 0: до 10 кг	E	ISO/R1	X	IL ¹	X
Группа 0+: до 13 кг	E	ISO/R1	X	IL ¹	X
	D	ISO/R2	X	IL ¹	X
	C	ISO/R3	X	IL ¹	X
Группа I: от 9 до 18 кг	D	ISO/R2	X	IL ¹	X
	C	ISO/R3	X	IL ¹	X
	B	ISO/F2	X	IL, IUF	X
	B1	ISO/F2X	X	IL, IUF	X
	A	ISO/F3	X	IL, IUF	X

- IL = Подходит для отдельных систем безопасности ISOFIX категорий: «специально для данного автомобиля», «ограниченная» и «полууниверсальная». Система безопасности ISOFIX должна утверждаться для каждого конкретного типа автомобиля.
- IUF = Подходит для детских кресел ISOFIX универсальной категории, устанавливаемых спинкой назад и сертифицированных для данной весовой группы.
- X = Для данного весового класса не утверждена система безопасности для детей ISOFIX.
- ¹ = Отведите переднее сиденье вперед до упора или до тех пор, пока детское сиденье не перестанет соприкасаться со спинкой переднего сиденья.

Класс размеров и сиденье ISOFIX

- A — ISO/F3 = Детские кресла, устанавливаемые спинкой назад, для наиболее крупных детей в весовом классе от 9 до 18 кг.
- B — ISO/F2 = Детские кресла, устанавливаемые спинкой назад, для менее крупных детей в весовом классе от 9 до 18 кг.
- B1 — ISO/F2X = Детские кресла, устанавливаемые спинкой назад, для менее крупных детей в весовом классе от 9 до 18 кг.
- C — ISO/R3 = Детские кресла, устанавливаемые спинкой вперед, для наиболее крупных детей в весовом классе до 13 кг.
- D — ISO/R2 = Детские кресла, устанавливаемые спинкой вперед, для менее крупных детей в весовом классе до 13 кг.
- E — ISO/R1 = Детские кресла, устанавливаемые спинкой вперед, для младших детей в весовом классе до 13 кг.

Система Isofix крепления детских кресел безопасности



Закрепите разрешенные для применения в этом автомобиле ISOFIX системы безопасности детей в крепежных скобах ISOFIX. Особые положения системы крепления детского кресла ISOFIX отмечены в таблице символом IL.

Места расположения крепежных скоб системы ISOFIX отмечены на спинке сиденья.

Системы крепления детского кресла Top-tether

Проушины для крепления Top-tether отмечены символом  на крышке багажного отделения.

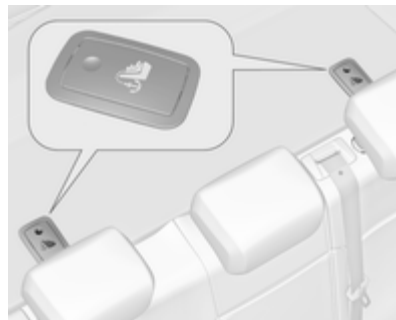

Откройте откидную крышку требуемой проушины крепления с символом детского кресла.



Помимо системы крепления ISOFIX следует прикрепить ремень Top-Tether детского кресла безопасности к проушинам крепления Top-Tether. Ремень должен располагаться между двумя направляющими подголовника.

Позиции крепления ISOFIX детских кресел безопасности универсальной категории применения, отмечены в таблице сокращением IUF.

Места для хранения

Вещевые ящики	60
Багажное отделение	62
Багажник, устанавливаемый на крыше	69
Сведения о разрешенных на- грузках	69

Вещевые ящики

⚠ Предупреждение

Не размещайте в отсеках для хранения тяжелые или острые предметы. При резком торможении, повороте или аварии крышка отсека для хранения может открыться, и выпавшие предметы могут травмировать находящихся в автомобиле людей.

Вещевое отделение в приборной панели

Отделение на верхней стороне приборной панели



Чтобы откинуть крышку, потяните за ручку.

Отделение под выключателем осветительных приборов



Чтобы открыть отделение, потяните за ручку.

Перчаточный ящик

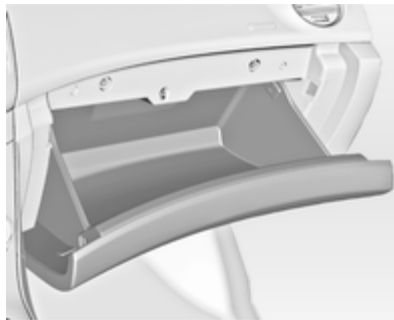

Чтобы открыть, потяните за ручку. Перчаточный ящик запирается ключом для автомобиля.

⚠ Предупреждение

Для снижения риска травматизма в результате аварии или внезапной остановки во время движения всегда держите дверцу перчаточного отсека закрытой.

Держатели стаканов

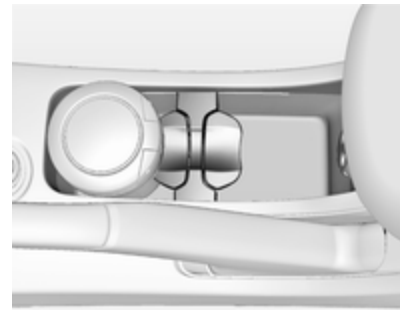

Держатели стаканов расположены на центральной консоли.



Дополнительные держатели стаканов установлены в подлокотнике заднего сиденья (в разложенном вниз состоянии).

Бокс для хранения солнцезащитных очков

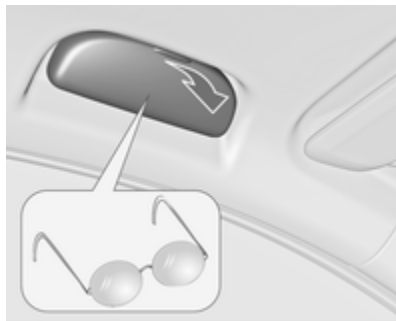

Чтобы открыть, сложите вниз.

Не используйте для хранения тяжелых предметов.

Вещевое отделение в подлокотнике

Вещевое отделение в переднем подлокотнике



Чтобы выдвинуть и разложить подлокотник, нажмите на рычаг.

Багажное отделение

Складывание спинок сидений заднего ряда

Спинка заднего сиденья состоит из двух секций. Каждая из этих секций может быть сложена независимо друг от друга.

Нажмите на кнопку фиксатора и сложите подголовники.

Откиньте подлокотник заднего сиденья вверх.



Потяните рычаг фиксатора с одной или с обеих сторон и сложите спинки на подушку сиденья.

Перед подъемом спинок сидений уберите ремни безопасности со спинок крайних сидений, заправив их в направляющие.

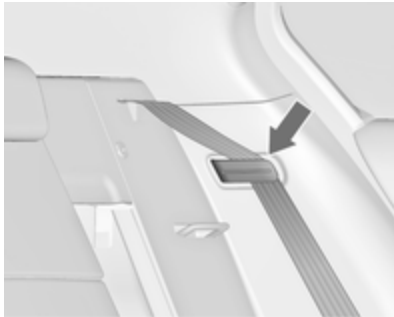

Установите спинки сидений в вертикальное положение и извлеките ремни безопасности из гнезд хранения с направляющими.

Установите спинки сидений в нужное положение, для чего нажмите на верхнюю часть спинки до характерного щелчка.

Еще раз потяните спинки сидений вперед, чтобы убедиться в их надежной фиксации.

Если спинки зафиксировались в вертикальном положении, расположенные по обеим сторонам рядом с рычагами фиксаторов красные индикаторы не должны быть видны.

Вставьте все ремни безопасности в соответствующие пазы, если они не намотались автоматически.

При складывании спинки заднего сиденья может заблокироваться центральный ремень безопасности заднего сиденья. Если это случится, полностью отпустите ремень и повторите попытку.

Никогда не складывайте спинку сидения, если центральный задний ремень безопасности пристегнут или вытянут.

Багажный крючок



Используйте багажный крючок только для легких предметов.

Задний ящик для хранения вещей

На автомобилях с кузовом универсал за задними сиденьями установлена полка багажника.

Снятие полки багажника

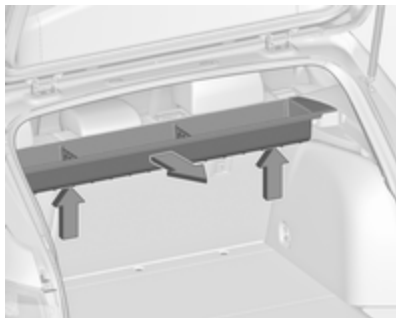

Приподнимите передний край полки, чтобы извлечь его из фиксаторов.

Потяните полку назад, чтобы снять.

Установка полки багажника

Вставьте полку в боковые направляющие в задней части и сложите ее вниз.

Крышка багажного отделения

Не кладите на крышку посторонних предметов.

5-дверный хэтчбэк

Демонтаж

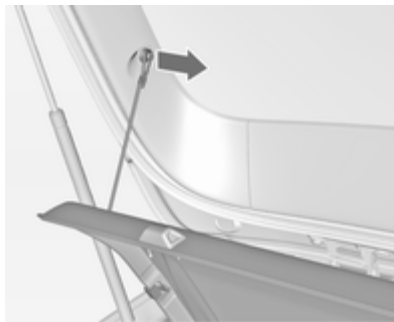

Открепите соединительные тросики от двери багажного отделения.

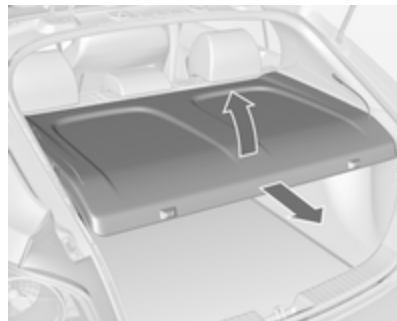

Поднимите задний край крышки и надавите на ее передний край вверх.

Снимите крышку.

Пристегивание

Вставьте крышку в боковые направляющие и сложите ее вниз. Закрепите соединительные тросики на двери багажного отделения.

Кузов-универсал

Закрывание полки

Потяните крышку за ручку назад до тех пор, пока она не будет зафиксирована в боковых держателях.

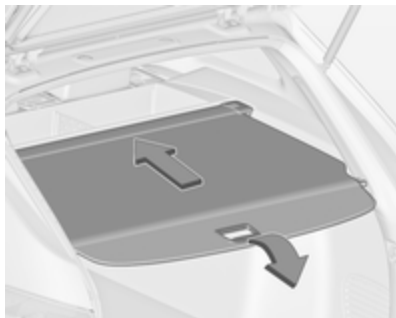
Открывание полки

Потяните за расположенную у края шторки ручку назад и вниз. Она сворачивается автоматически.

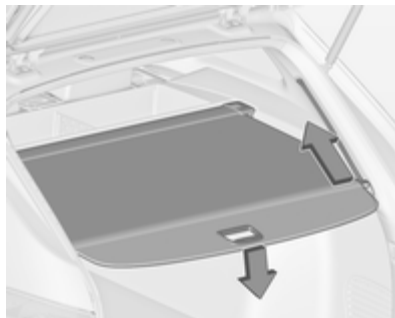
Шторка в верхнем положении

Потяните за расположенную у края шторки ручку вниз. Задний край шторки автоматически поднимется.

Снятие полки

Откройте крышку багажного отделения.

Потяните фиксатор внутрь и снимите шторку.

Установка полки

Вставьте край шторки в гнездо на стенке багажного отделения. Сдвиньте фиксатор на втором краю шторки к центру и удерживайте его в этом положении. Опустите второй край шторки в гнездо и отпустите фиксатор.

Крышка заднего напольного отсека

Крышка пола багажного
отделения (универсал)

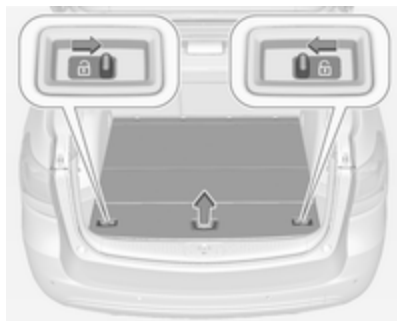

Разблокируйте крышку пола багажного отделения, сдвинув язычки фиксаторов по направлению друг к другу. Поднимите крышку, потянув ее за ручку. Сложите крышку и поместите ее за задними сиденьями.

Крепежные проушины



Крепежные проушины предназначены для предотвращения смещения предметов, например, с помощью крепежных ремней или багажной сетки.

Багажная сетка

На автомобилях с кузовом универсал за задними сиденьями можно установить багажную сетку. Если подушка заднего сиденья поднята, сетку можно установить за передними сиденьями.

Перевозка людей за предохранительной сетью запрещена.

Установка

За задними сиденьями

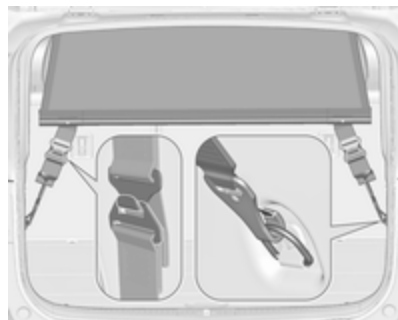

Прикрепите нижние крюки, развернув их назад, к петлям в правой и левой стенках багажного отделения. Отрегулируйте длину багажной сетки, закрепив верхний крюк в петле ремня. Переходя к установке штанги, удерживайте ремень натянутым.

За передними сиденьями

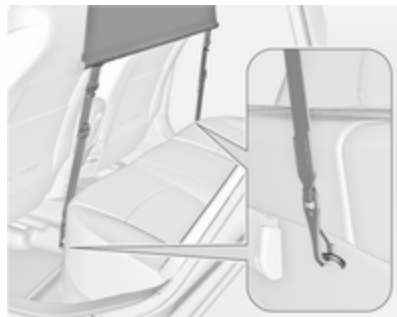

Закрепите ремень в петлях, расположенных под подушкой заднего сиденья.

Сложите спинки сиденья вперед.

При необходимости сместите передние сиденья вперед, чтобы ослабить натяжение.

Установка штанги

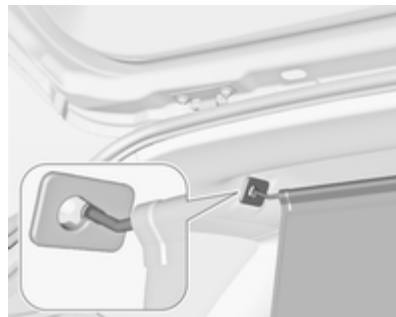

В раме крыши имеются два монтажных отверстия: подвесьте и зафиксируйте опору перегородки с одной стороны, сожмите опору, подвесьте с другой стороны и зафиксируйте.

Багажное отделение ⇨ 62.

Снятие

Отсоедините штоки сетки от кронштейнов на крыше. Отсоедините ремни от петель. Скрутите сетку и закрепите ремнем.

Сложенную багажную сетку можно хранить под крышкой пола багажного отделения ⇨ 66.

Знак аварийной остановки

4 двери



Зафиксируйте знак аварийной остановки с помощью застежки "липучка".

5-дверный хетчбэк

Знак аварийной остановки должен храниться в багажном отделении под крышкой пола.

Кузов-универсал

Расстегните ремни. Храните знак аварийной остановки в кармане за ремнями на внутренней стороне задней двери.

Дорожная аптечка**4 двери**

Храните аптечку в кармане за сеткой на правой стенке багажного отделения.

5-дверный хетчбэк

Аптечка должна храниться в багажном отделении под крышкой пола.

Кузов-универсал

Расстегните ремень. Храните аптечку в пространстве за ремнем на внутренней стороне заднего фонаря.

Багажник, устанавливаемый на крыше

Багажник на крыше

Из соображений безопасности и во избежание повреждения крыши рекомендуется использовать только разрешенные для автомобиля конструкции багажников.

Если багажник не используется, снимите его с крыши в соответствии с инструкцией по установке.

Сведения о разрешенных нагрузках

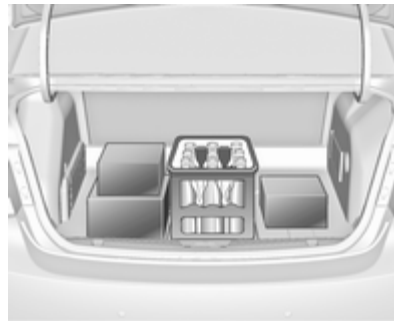

- Тяжелые предметы в багажном отделении должны размещаться напротив спинок сидений. Убедитесь в надежной фиксации спинок. При складывании предметов в стопку располагайте более тяжелые предметы внизу.
- Закрепите вещи в крепежных проушинах ⇨ бб с помощью ремней.

- Закрепляйте все предметы в багажном отделении так, чтобы они не скользили.
- При транспортировке предметов в багажном отделении спинки задних сидений не должны наклоняться вперед.
- Не допускайте, чтобы груз выступал над спинками.
- Не располагайте предметы на крышке багажного отделения или на приборной панели, не закрывайте датчик в верхней части приборной панели.
- Груз не должен препятствовать работе педалей, стояночного тормоза и рычага переключения передач или ограничивать свободу движений водителя. Не держите в салоне незакрепленные предметы.
- Недопустимо ездить с открытым багажным отделением.

- Полезной нагрузкой является разность между допустимой максимальной массой (см. паспортную табличку ↪ 328) и массой снаряженного автомобиля.

Для расчета снаряженной массы вашего автомобиля заполните таблицу весов на странице ↪ 3.

В массу снаряженного автомобиля включается масса водителя (68 кг), багажа (7 кг) и всех жидкостей (заполнение бензобака 90 %).

Дополнительное оборудование и устройства увеличивают массу снаряженного автомобиля.

- При езде с грузом на крыше увеличивается воздействие на автомобиль бокового ветра, а управляемость автомобиля ухудшается из-за повышения центра тяжести. Распределяйте груз равномерно и надлежащим образом закрепляйте его при помощи ремней фиксации. Регулируйте давление в шинах и скорость автомобиля в соответствии с условиями, в которых на-

ходится груз. Чаще проверяйте и подтягивайте ремни.

Не превышайте скорость 120 км/ч.

Приборы и средства управления

Органы управления	71
Сигнализаторы, измерительные приборы и индикаторы	77
Информационные дисплеи	88
Информационные сообщения . . .	94
Бортовой компьютер	96
Сохранение индивидуальных настроек	98

Органы управления Регулировка положения рулевого колеса

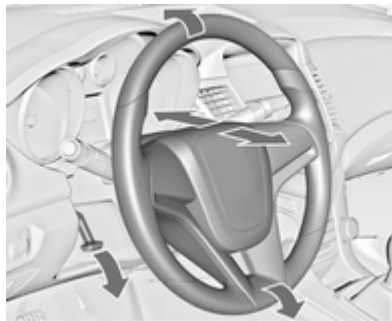

Опустите рычаг, отрегулируйте рулевое колесо, затем зафиксируйте рычаг и убедитесь, что он полностью заблокирован.

Не регулируйте рулевое колесо до тех пор, пока автомобиль не будет остановлен.

Органы управления на рулевом колесе



С помощью установленных на рулевом колесе органов управления можно управлять информационно-развлекательной системой и круиз-контролем.

Дополнительные сведения см. в инструкции на информационно-развлекательную систему или в разделе "Информационно-развлекательная система" настоящего руководства.

Круиз-контроль ⇨ 256.

Звуковой сигнал



Нажмите .

Очиститель/омыватель ветрового стекла

Очиститель ветрового стекла

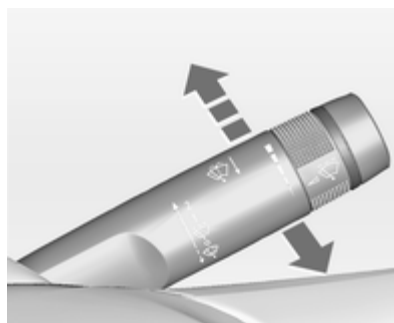

- 2** = быстро
- 1** = медленно
-  = очистка через интервал времени
- = выкл.

Для однократного включения неработающего стеклоочистителя нажмите на рычаг вниз.

Не включать, если ветровое стекло обледенело.

Выключать на мойках.

Регулируемый интервал очистки

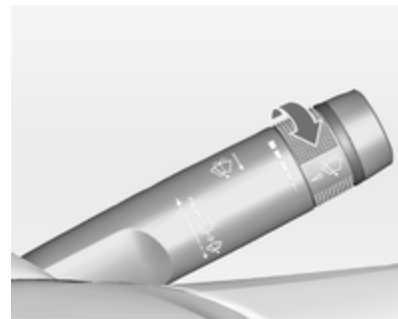



Рычаг стеклоочистителя в положении .

Поверните маховичок для изменения режима работы стеклоочистителя:

- | | |
|-------------------|-----------------------------|
| короткий интервал | = поверните маховичок вверх |
| длинный интервал | = поверните маховичок вниз |

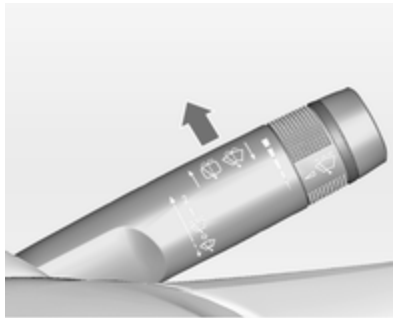
Автоматический стеклоочиститель с датчиком дождя



 = автоматический стеклоочиститель с датчиком дождя

Датчик дождя обнаруживает воду на ветровом стекле и автоматически регулирует частоту проходов стеклоочистителя. После включения датчика дождя или изменения его чувствительности новая настройка подтверждается однократным проходом стеклоочистителя.

Регулируемая чувствительность датчика дождя

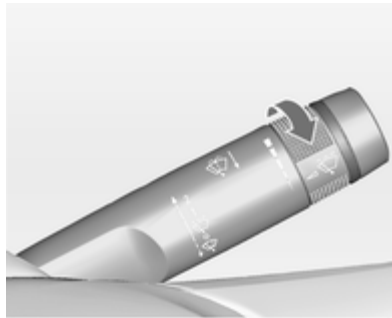

Для подстройки чувствительности поверните маховичок регулятора:

низкая чувствительность	= поверните маховичок вниз
высокая чувствительность	= поверните маховичок вверх

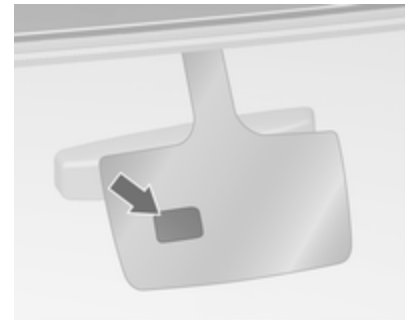

Не допускайте попадания на датчик пыли, грязи и льда.

Омыватель ветрового стекла

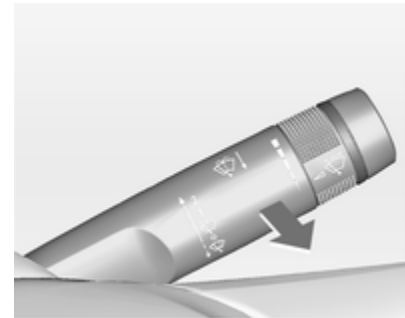

Нажмите рычаг. Промывочная жидкость разбрызгивается на ветровое стекло, и стеклоочистители делают несколько взмахов.

Очиститель/омыватель заднего стекла

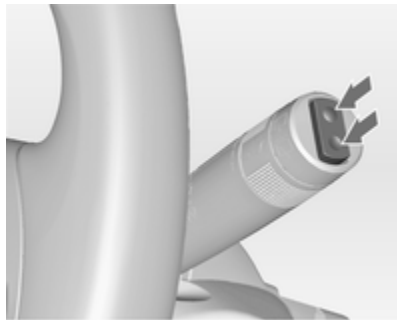

Нажмите на клавишу выключателя, чтобы включить задний стеклоочиститель:

вверх = непрерывный режим
вниз = прерывистый режим
по центру = выкл.



Нажмите рычаг. Жидкость из омывателя разбрызгивается на заднее стекло, а стеклоочиститель делает несколько взмахов по стеклу.

Не включать, если заднее стекло обледенело.

Выключать на мойках.

При включении заднего хода и работающих стеклоочистителях стеклоочиститель заднего стекла включается автоматически.

Активизацию или отключение этой функции можно изменить в меню **Настройки** на информационном дисплее.

Сохранение индивидуальных настроек ↻ 98.

При снижении уровня жидкости в бачке омывателя ниже допустимого предела омыватель заднего стекла отключается автоматически.

Наружная температура

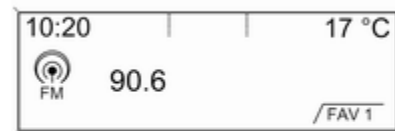

На понижение температуры воздуха указатель реагирует сразу, а на повышение – с задержкой.

⚠ Предупреждение

Дорога может быть покрыта льдом, даже если дисплей показывает несколько градусов выше 0 °С.

Часы

Дата и время отображаются на информационном дисплее.

Установка даты и времени

Нажмите кнопку **CONFIG**. На экране отображается меню **Настройки**.

Выберите **Время и дата**.

Сохранение индивидуальных настроек ↪ 98.

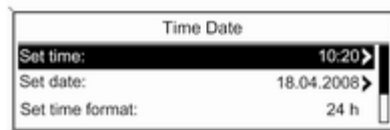

Здесь можно изменить настройки времени и даты.

Более подробная информация приведена в руководстве по информационно-развлекательной системе.

Штепсельные розетки

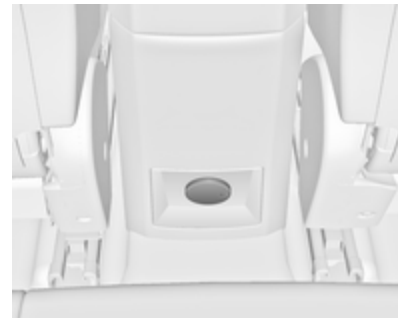

Розетка питания напряжением 12 В расположена на консоли заднего пола.

Кузов-универсал: Розетка питания 12 В расположена на не левой стенке багажного отделения.

Не превышайте максимальный уровень потребления мощности в 120 Вт.

При выключенном зажигании питание розетки отключается. Питание розетки также отключается при падении заряда аккумулятора ниже определенного уровня.

Не подключайте никаких токонесящих устройств, например зарядных устройств или аккумуляторных батарей.

Не повредите розетки, используя неподходящие штекеры.

Система автоматической остановки и пуска двигателя ⇨ 243.

Прикуриватель



Прикуриватель расположен в передней нижней консоли.

Нажмите прикуриватель. Прикуриватель отключается автоматически, когда спираль раскалится. Выньте прикуриватель.

Внимание

Используйте это гнездо только для питания прикуривателей.

Внимание

Область работающего прикуривателя может стать очень горячей.

Не прикасайтесь к головке прикуривателя и не позволяйте детям играть с ней.

Горячий металл может вызвать телесные травмы и повредить ваше транспортное средство или иное имущество.

Пепельницы

Внимание

Предназначены только для пепла, а не для горящих окурков.

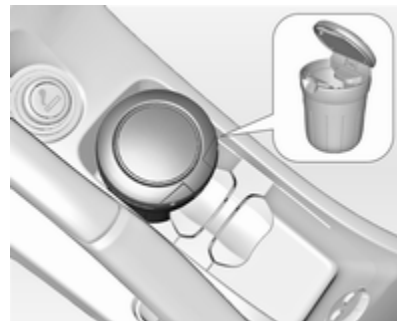

Портативная пепельница может быть помещена в чашкодержатель.

Для использования пепельницы откройте ее крышку.

Сигнализаторы, измерительные приборы и индикаторы

Спидометр



Показывает скорость движения автомобиля.

Одометр



Нижняя строка показывает пробег.

Счетчик текущего пробега

В верхней строке отображается расстояние, пройденное автомобилем после последнего сброса счетчика (максимальное значение **1999.9**). Когда расстояние достигает значения **1999.9**, бортовой одометр автоматически сбросит прежнее значение и покажет **0**.

Чтобы выполнить сброс, при включенном зажигании нажмите и удерживайте кнопку сброса в течение нескольких секунд.

Тахометр



Показывает число оборотов двигателя в минуту.

При движении на каждой передаче следует поддерживать минимальное число оборотов (если возможно).

Внимание

Если указатель переходит в зону предупреждения, это означает, что превышена максимальная разрешенная частота вращения двигателя. Двигатель может быть поврежден.

Индикатор ● загорается, если уровень в баке низкий. Немедленно заправьте автомобиль.

Категорически запрещается движение до полного опустошения бака.

Из-за остающегося в баке топлива объем дозаправки может быть меньше указанной емкости бака.

Индикатор температуры охлаждающей жидкости двигателя

Отображает температуру охлаждающей жидкости двигателя.

левая часть шкалы = двигатель пока не прогрелся до рабочей температуры

центральная часть шкалы = рабочая температура

правая часть шкалы = слишком высокая температура

Указатель уровня топлива



Отображает уровень топлива в баке.

**Внимание**

Если температура охлаждающей жидкости поднялась выше допустимого предела, следует остановить автомобиль и заглушить двигатель. Опасность повреждения двигателя. Проверьте уровень охлаждающей жидкости.

Дисплей технического обслуживания

Система контроля срока службы моторного масла для дизельных двигателей

Когда менять моторное масло

Электронная система этого автомобиля своевременно предупредит о необходимости замены масла и фильтра. Расчет основан на частоте вращения двигателя и рабочей температуре; пробег не учитывается. В зависимости от условий вождения необходимость смены масла может возникнуть при различных значениях пробега.

Для нормальной работы системы необходимо выполнять ее сброс после каждой замены масла. Когда по расчетам системы срок службы масла заканчивается, она сообщит водителю о необходимости замены масла. В информационном центре водителя появится символ **CodE 82**. Необходимо как можно

быстрее сменить масло, допустимый пробег до смены масла — не более 1000 км.

При определенных условиях (благоприятные условия вождения) система может не сигнализировать о необходимости замены масла более года. Моторное масло и фильтр необходимо менять не реже одного раза в год, одновременно требуется выполнить сброс системы. У Вашего дилера есть обученные специалисты, которые могут выполнить сброс системы.

Следует регулярно проводить проверку уровня масла и при необходимости доливать его. В случае случайного сброса системы смену масла необходимо произвести через 5000 км с момента последней смены масла. Не забывайте выполнять сброс системы после каждой смены масла.

Дисплей срока службы моторного масла



Оставшийся срок службы моторного масла отображается в информационном центре водителя с помощью контрольного индикатора , за которым указывается процентное значение оставшегося срока службы моторного масла. Для этого необходимо включить зажигание и не запустать двигатель.

Информационный центр водителя  88.

Сервисная информация  317.

Сброс системы контроля срока службы моторного масла

Сброс системы требуется выполнять при каждой смене масла, чтобы система могла определить время следующей смены масла. Чтобы сбросить систему контроля срока службы масла, необходимо выполнить одно из описанных ниже действий:

- С помощью диагностического прибора:
 - Сброс системы осуществляется с помощью этого инструмента на станции техобслуживания после смены масла.
- С помощью клавиши **SET/CLR** на автомобилях с дисплеем среднего уровня:

Нажмите кнопку **MENU** на рычаге указателя поворота, чтобы выбрать **Меню информации автомобиля**. Поворачивайте регулировочное колесо, пока не появится информация об оставшемся сроке службы моторного масла. Несколько раз нажмите на клавишу **SET/CLR** при вклю-

ченном зажигании. Если после запуска двигателя автомобиля в информационном центре водителя все еще отображается символ **Code 82**, значит срок службы моторного масла не был сброшен. Повторите данную процедуру.

Индикаторы

Описанные ниже контрольные индикаторы на некоторых версиях автомобиля могут отсутствовать. Описание распространяется на все версии исполнения приборов. При включении зажигания на короткое время загорится большинство индикаторов для проверки их работоспособности.

Цвета индикаторов обозначают:

красный	= опасность, важное напоминание
желтый	= предупреждение, справка, неисправность
зеленый	= подтверждение включения

синий	= подтверждение включения
белый	= подтверждение включения

Контрольные индикаторы приборной панели

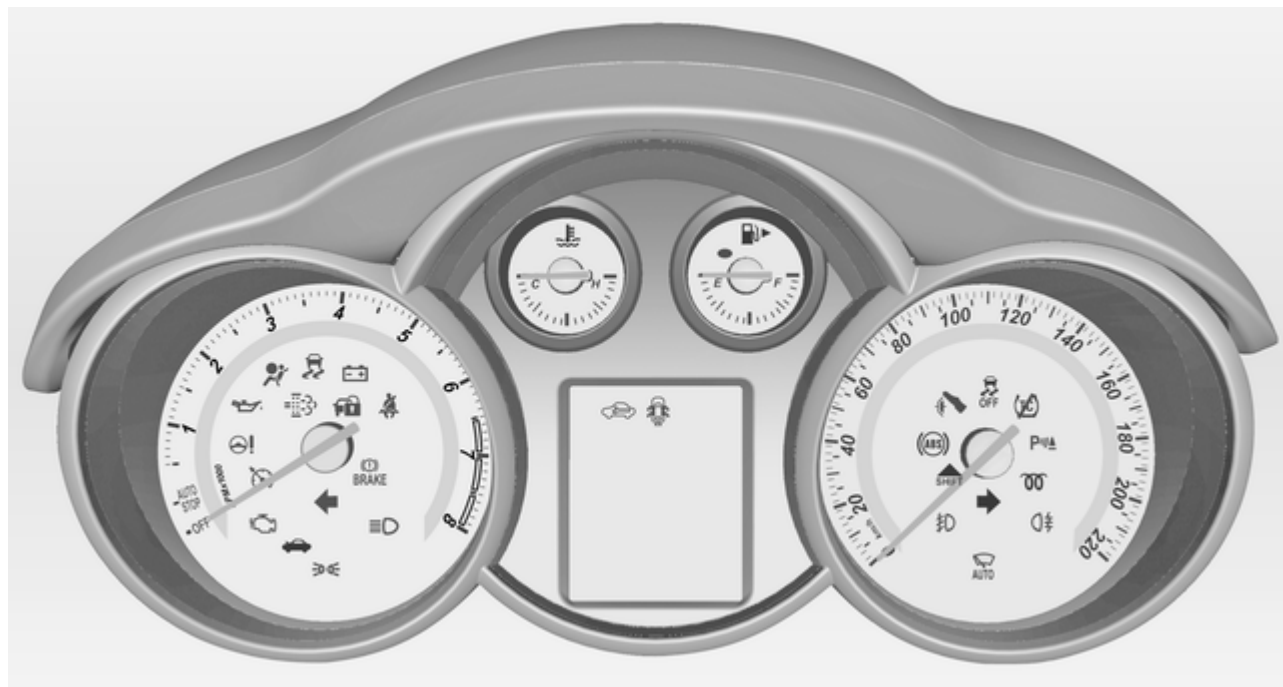

Индикаторы центральной консоли



Указатель поворота

Загорается или мигает зеленым светом ↻↻.

Непрерывное горение

Индикатор включается на короткое время при включении стояночных огней.

Мигание

Индикатор мигает при включенных указателях поворота или при включении аварийной световой сигнализации.

Частое мигание: выход из строя лампы указателя поворота, либо соответствующего предохранителя.

Замена ламп ↻ 280. Предохранители ↻ 290.

Указатели поворота ↻ 111.

Напоминание о ремне безопасности

Сигнализатор непристегнутых ремней безопасности передних сидений

☘ для сиденья водителя светится или мигает красным.

☘² при занятом переднем пассажирском сидении светится или мигает красным.

Светится

4 секунды после включения зажигания, 100 секунд после запуска двигателя или при перемещении на определенное расстояние или с определенной скоростью до начала использования ремней безопасности.

Мигание

100 секунд после запуска двигателя или при перемещении на определенное расстояние или с определенной скоростью до начала использования ремней безопасности.

Пристегивание ремня безопасности ↻ 48.

Надувные подушки безопасности и натяжители ремней безопасности

☘ светится красным.



Контрольный индикатор загорается примерно на 4 секунды при включении зажигания. Если он не

включается, не гаснет через 4 секунды или горит во время движения, это указывает на неисправность натяжителя ремня безопасности или системы подушек безопасности. При возникновении аварийной ситуации эти системы могут не сработать.

На срабатывание натяжителей ремней безопасности или подушек безопасности указывает непрерывное свечение сигнализатора .

Предупреждение

Немедленно обратитесь на станцию техобслуживания для устранения неисправности.

Система подушек безопасности, натяжители ремней безопасности ,  50,  47.

Отключение подушек безопасности

Индикатор  подушки безопасности переднего пассажира горит желтым светом.

Если индикатор горит, подушка безопасности переднего пассажира включена.

Индикатор  подушки безопасности переднего пассажира горит желтым светом.

Если индикатор горит, подушка безопасности переднего пассажира выключена.

Система зарядки

 загорается или мигает красным светом.

Загорается при включении зажигания и выключается вскоре после запуска двигателя.

Горит при работающем двигателе

Остановитесь и заглушите двигатель. Аккумуляторная батарея не заряжается. Может быть нарушено охлаждение двигателя. На дизельном двигателе может быть нарушена подача питания к тормозному усилителю. Обратитесь за помощью на станцию техобслуживания.

Сигнализатор неисправности

 светится или мигает желтым.

Загорается при включении зажигания и выключается вскоре после запуска двигателя.

Внимание

Этот индикатор указывает на наличие неполадок двигателя, которые необходимо устранить.

Продолжение движения с горящим индикатором неисправности может привести к повреждению системы снижения выбросов и к ухудшению экономичности и динамических характеристик автомобиля. Обратитесь за помощью на станцию техобслуживания. Рекомендуем обратиться в авторизованный сервисный центр.

Индикатор приближения очередного технического обслуживания

 загорается желтым светом при приближении времени следующего ТО.

Индикатор загорается одновременно с отображением кода предупреждения.

Информационные сообщения
↪ 94.

Тормозная система и сцепление

Уровень рабочей жидкости привода тормозной системы и сцепления

 светится красным.

Горит при опущенном стояночном тормозе, если уровень жидкости в тормозной системе или сцеплении слишком низкий, либо если имеет место неисправность тормозной системы ↪ 276.

Предупреждение

Остановитесь. Не продолжайте движение. Проконсультируйтесь на станции техобслуживания.

Горит после включения зажигания при включенном механическом стояночном тормозе ↪ 254.

Выжмите педаль

 мигает желтым.

Необходимо выжать педаль сцепления, чтобы запустить двигатель. Система автоматической остановки и пуска двигателя ↪ 243.

Антиблокировочная тормозная система (ABS)

 горит желтым светом.

Загорается на несколько секунд после включения зажигания. Система готова к работе, когда индикатор гаснет.

Если индикатор не гаснет спустя несколько секунд или горит во время движения, это означает неисправность системы ABS. Тормозная система продолжает функционировать, но без ABS.

Антиблокировочная тормозная система ↪ 253.

Переключение на повышенную передачу

Если для уменьшения расхода топлива рекомендуется переключиться на более высокую передачу, индикатор  загорается зеленым светом или на дисплее информационного центра водителя улучшенной комплектации отображается соответствующий значок.

Усилитель рулевого управления

 светится желтым.

Горит при снижении эффективности усилителя рулевого управления

Эффективность работы усилителя рулевого управления снижена в результате перегрева. После того как система остынет, индикатор погаснет.

Система автоматической остановки и пуска двигателя  243.

Светится при отключенном рулевом управлении

Неисправность в системе рулевого управления. Обратитесь на станцию техобслуживания.

Светится при нарушении подачи питания

Необходимо откалибровать датчик угла поворота колес для восстановления работоспособности рулевой системы.

- Чтобы выполнить калибровку автоматически, необходимо двигаться по прямой с постоянной низкой скоростью.
- Если индикатор продолжает гореть, поверните рулевое колесо от упора до упора, чтобы выполнить калибровку вручную.

Контрольный индикатор погаснет, когда работоспособность системы будет восстановлена.

Ультразвуковая система помощи при парковке

 горит желтым светом.

Неисправность в системе

или

Неисправность в результате попадания на датчики грязи, льда или снега

или

Помехи от внешних источников ультразвука. Как только источник помех будет устранен, система работает нормально.

Устраните причину неисправности системы на станции техобслуживания.

Ультразвуковые датчики системы помощи при парковке  258.

Электронная система динамической стабилизации отключена

 горит.

Горит, если система отключена.

Электронная система динамической стабилизации и контроля тягового усилия

Я загорается или мигает желтым светом.

Светится

Обнаружена неисправность системы. Можно продолжить поездку. Однако в зависимости от состояния дорожного полотна может снизиться устойчивость.

Устраните причину неисправности на станции техобслуживания.

Мигание

Система активно используется. Мощность двигателя может быть уменьшена, и скорость автомобиля может быть немного снижена автоматически.

Электронная система динамической стабилизации ⇨ 255, система контроля тягового усилия ⇨ 255.

Система контроля тягового усилия отключена

☞ горит.

Горит, если система отключена.

Предварительный подогрев

☞ горит желтым светом.

Индикатор загорается, если включен предварительный подогрев. Включается только при пониженной температуре наружного воздуха.

Сажевый фильтр дизельного двигателя

☞ светится или мигает желтым.

Индикатор загорается или мигает, если требуется регенерация сажевого фильтра, а условия предыдущей поездки не позволили произвести автоматическую регенерацию. Продолжайте движение и по

возможности поддерживайте частоту вращения двигателя не менее 2000 об./мин.

☞ выключится, как только операция регенерации полностью завершится.

Сажевый фильтр дизельного двигателя ⇨ 247, система автоматической остановки и пуска двигателя ⇨ 243.

Давление моторного масла

☞ светится красным.

Загорается при включении зажигания и выключается вскоре после запуска двигателя.

Горит при работающем двигателе

Внимание

Может быть нарушена смазка двигателя. Это может привести к повреждению двигателя и/или блокировке ведущих колес.

1. Выжмите сцепление.
2. Включите нейтральную передачу, переведите рычаг селектора передач в положение **N**.
3. Как можно быстрее выведите автомобиль из потока, не мешая другим автомобилям.
4. Выключите зажигание.

⚠ Предупреждение

При выключенном двигателе для торможения и поворота рулевого колеса требуются значительно большие усилия. В режиме Autostop тормозной усилитель продолжает работать.

Не вынимайте ключ, пока автомобиль не остановится, поскольку при этом рулевое колесо может неожиданно заблокироваться.

Перед тем, как обратиться на станцию техобслуживания, необходимо проверить уровень моторного масла ↪ 273.

Минимальный уровень топлива

● горит желтым светом.

Загорается, если уровень топлива в баке опускается ниже допустимого предела.

Каталитический нейтрализатор ↪ 248.

Удаление воздуха из топливной системы дизеля ↪ 279.

Иммобилайзер

🔑 горит или мигает желтым светом.

Неисправность электронного иммобилайзера. Пуск двигателя невозможен.

Нажмите педаль тормоза

🔑 мигает желтым.

Мигает, если для запуска двигателя при использовании системы управления электронным ключом требуется нажать педаль тормоза или сцепления ↪ 24.

Наружное освещение

➤ горит зеленым светом.

Горит при включенном наружном освещении ↪ 108.

Дальний свет

☾ горит синим светом.

Горит при включенном дальнем свете и при мигании фарами ↪ 109.

Противотуманная фара

🔑 горит зеленым светом.

Горит при включенных передних противотуманных фарах ⇨ 111.

Задний противотуманный фонарь

⇨ горит желтым светом.

Горит при включенных задних противотуманных фонарях ⇨ 111.

Датчик дождя

⇨ горит зеленым светом.

Горит, если включен автоматический датчик дождя ⇨ 72.

Круиз-контроль

⇨ светится белым или зеленым.

Светится белым

Система включена.

Светится зеленым

Сохранение определенной скорости.

Круиз-контроль ⇨ 256.

Капот открыт

⇨ светится желтым.

Загорается, когда открыт капот.

Система автоматической остановки и пуска двигателя ⇨ 243.

Открытая дверь

Загорается красным светом ⇨.

Индикатор включен при открытой двери или задней двери.

Информационные дисплеи

Информационный центр водителя





Дисплей информационного центра водителя (DIC) расположен на приборной панели и может иметь исполнение среднего или верхнего уровня.

На дисплее базовой комплектации нажатием клавиши **MENU** можно выбрать следующие главные меню:

- Меню информации автомобиля
- Меню информации маршрут/топл.



На дисплее улучшенной комплектации выбор меню осуществляется нажатием клавиши **MENU**. В верхней строке дисплея отображаются значки меню:

-  Меню информации автомобиля
-  Меню информации маршрут/топл.
-  Меню ЭКО-информации

Некоторые из отображенных функций отличаются во время движения и неподвижного положения автомобиля, а некоторые функции активны только во время движения автомобиля.

Сохранение индивидуальных настроек ↻ 98.

Настройка меню и функций

Для выбора меню и функций используются клавиши на комбинированном переключателе указателей поворота.



Используйте клавишу **MENU** для перехода между меню или для возврата из подменю на предыдущий уровень.



Поверните маховичок, чтобы выделить нужный пункт меню или установить числовое значение.

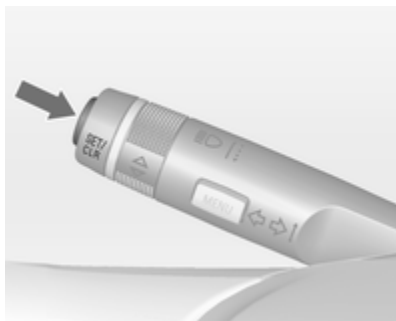

Нажмите клавишу **SET/CLR**, чтобы выбрать функцию или подтвердить сообщение.

Меню информации автомобиля

На дисплее базовой комплектации нажмите клавишу **MENU**, чтобы выбрать **Меню информации автомобиля**, или выберите  на дисплее улучшенной комплектации.

Выберите подменю вращением ручки регулировки. Для подтверждения нажмите кнопку **SET/CLR**.

Необходимо выполнять инструкции, указанные в подменю.

- **Ед.измер.:** изменение отображаемых единиц измерения

Меню информации маршрут/топл.

На дисплее базовой комплектации нажмите клавишу **MENU**, чтобы выбрать **Меню информации маршрут/топл.**, или выберите  на дисплее улучшенной комплектации.

Выберите подменю вращением ручки регулировки. Для подтверждения нажмите кнопку **SET/CLR**.



- Одометр поездки 1
- Одометр поездки 2

Счетчик текущего пробега № 2 доступен только на автомобилях с дисплеем улучшенной комплектации.

На автомобилях с бортовым компьютером присутствуют дополнительные подменю.

Меню данных поездки/топлива, Путевой компьютер  96.

Меню ЭКО-информации

Нажмите клавишу **MENU**, чтобы выбрать **ECO** в верхней строке дисплея улучшенной комплектации.

Выберите подменю вращением ручки регулировки. Для подтверждения нажмите кнопку **SET/CLR**.

Имеются следующие подменю:

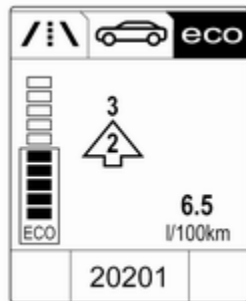

- **Индикатор переключения:** Текущая передача указывается внутри стрелки. Цифра над стрелкой показывает, на какую передачу следует переключиться для более экономного расхода топлива.

Индикатор ECO: Текущий расход топлива указывается в виде столбцового индикатора. Для обеспечения максимальной топливной экономичности рекомендуется выбирать режим движения таким образом, чтобы индикатор оставался в зоне ECO. Чем больше сегментов подсвечено, тем выше расход топлива. Расход топлива также отображается и в цифровом виде.



- **Гл.потреб-ли.** Отображается перечень наиболее активных потребителей энергии из числа систем комфорта (в порядке

уменьшения потребляемой ими энергии). Рядом указывается, какой эффект на расход топлива окажет отключение соответствующей системы. При выключении системы-потребителя она пропадает из списка, и значение расхода топлива обновляется.



- **Тренд экономии:** Отображается средний расход за последние 50 км. Заполненные сегменты показывают расход по отрезкам в 5 км, демонстрируя влияние топографии местности или манеры вождения на расход топлива.

Графический информационный дисплей, цветной информационный дисплей

В зависимости от комплектации на автомобиле может быть установлен графический информационный дисплей или цветной информационный дисплей. Информационный дисплей расположен на приборной панели над информационно-развлекательной системой.

Графический информационный дисплей

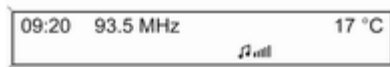

В зависимости от типа информационно-развлекательной системы графический информационный дисплей может быть доступен в двух вариантах.



20153

Индикаторы графического информационного дисплея:

- время ↷ 75
- температура окружающего воздуха ↷ 74
- дата ↷ 75
- информационно-развлекательная система, см. описание информационно-развлекательной системы
- индивидуальные настройки ↷ 98

Цветной информационный дисплей



Индикаторы цветного информационного дисплея:

- время ↻ 75
- температура окружающего воздуха ↻ 74
- дата ↻ 75
- информационно-развлекательная система, см. описание информационно-развлекательной системы

- навигация, см. описание информационно-развлекательной системы
- системные установки
- информационные сообщения ↻ 94
- индивидуальные настройки ↻ 98

Тип данных и способ их отображения зависит от оснащения автомобиля и выбранных настроек.

Выбор функций

Для доступа к функциям и их настройкам используется дисплей.

Выбор осуществляется с помощью:

- меню
- функциональных клавиш и **Menu** клавиши информационно-развлекательной системы

Выбор с помощью информационно-развлекательной системы

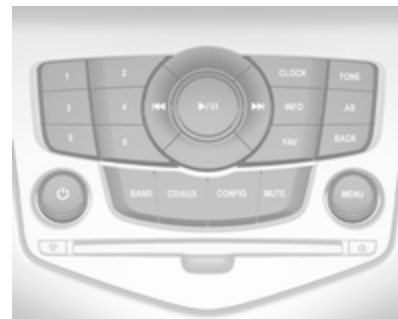

Для выбора пунктов меню используются меню и клавиши информационно-развлекательной системы. Клавиша **Menu** используется для выбора и подтверждения пункта меню.

Для выхода из меню следует нажать **BACK**.

Информационные сообщения

Сообщения выводятся в информационный центр водителя (DIC) и на информационный дисплей, или же сигналы выводятся предупреждающим и сигнальным зуммерами. Подтвердите получение предупредительного сообщения при помощи многофункциональной рукоятки. При необходимости обратитесь за помощью на станцию техобслуживания.

Сообщения автомобиля на дисплее среднего уровня

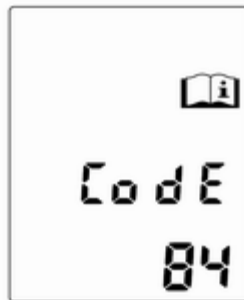

Информационные сообщения выводятся в виде цифровых кодов.

№ Информационное сообщение

- 2 Пульт дистанционного управления не обнаружен, выжмите педаль сцепления для повторного запуска
- 5 Рулевая колонка заблокирована
- 25 Неисправность левого переднего указателя поворота

№ Информационное сообщение

- 26 Неисправность левого заднего указателя поворота
- 27 Неисправность правого переднего указателя поворота
- 28 Неисправность правого заднего указателя поворота
- 35 Замените батарею в пульте дистанционного управления
- 54 Конденсат в фильтре дизельного топлива
- 65 Попытка взлома
- 67 Выполните сервисное обслуживание замка рулевой колонки
- 75 Проведите сервисное обслуживание кондиционера
- 79 Долейте моторное масло
↻ 273
- 81 Выполните сервисное обслуживание коробки передач
- 82 Приближается время замены моторного масла

№ Информационное сообщение

- 84 Мощность двигателя снижена
- 91 Пульт дистанционного управления не обнаружен. Переместите электронный ключ или воспользуйтесь гнездом на центральной консоли
- 92 Пульт дистанционного управления не обнаружен. Для повторного запуска нажмите педаль тормоза
- 94 Переключите селектор в положение парковки
- 95 Выполните сервисное обслуживание подушки безопасности
- 134 Ошибка системы облегчения парковки - очистите бампер
- 136 Выполните обслуживание системы помощи при парковке

Сообщения автомобиля на дисплее верхнего уровня

Информационные сообщения выводятся в виде текста. Следуйте инструкциям в сообщениях.

Высвечиваемые сообщения могут относиться к одной из следующих областей:

- Уровни жидкостей
- Противоугонной сигнализацией
- Тормозная система
- Системы управления автомобилем
- Системы контроля движения

- Круиз-контроль
- Система обнаружения объектов
- Освещение, замена ламп
- Стеклоочистители и стеклоомыватели
- Двери и окна
- Пульт дистанционного управления
- Ремни безопасности
- Системы подушек безопасности
- Двигатель и коробка передач
- Давление в шинах
- Сажевый фильтр дизельного двигателя
- Аккумуляторная батарея

Предупреждающие звуковые сигналы

При запуске двигателя или во время движения

- Если не пристегнут ремень безопасности.
- Если при включенном стояночном тормозе превышена заданная скорость.
- Если в информационном центре водителя появляется предупреждающий код.
- Если система помощи при парковке обнаруживает препятствие.

Если автомобиль запаркован и/или открыта дверь

- При вставленном ключе в замок зажигания.
- При включенных наружных осветительных приборах.

В режиме Autostop

- Если открыта дверь водителя.

Бортовой компьютер

Для выбора меню и функций используются клавиши на рычаге указателей поворота ⇨ 88.



На дисплее базовой комплектации нажмите клавишу **MENU**, чтобы выбрать **Меню информации маршрут/топл.**, или выберите **/:|** на дисплее улучшенной комплектации.



Поворачивайте маховичок для выбора одного из подменю:

- Одометр поездки 1
- Одометр поездки 2
(только улучшенная комплектация)
- Запас хода
- Средний расход топлива
- Текущий расход
- Средняя скорость

Бортовой компьютер 1 и 2

Для каждого из бортовых компьютеров можно независимо обнулять данные одометра, среднего расхода и средней скорости, что позволяет независимо отображать информацию для разных водителей.

Для сброса показаний несколько секунд удерживайте нажатой клавишу **SET/CLR** в соответствующем режиме.

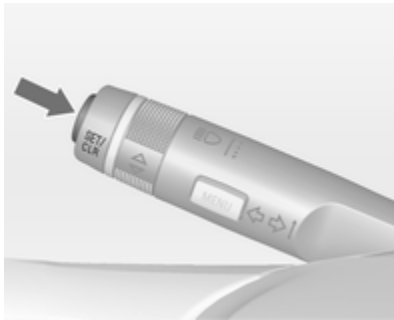

Счетчик текущего пробега

Счетчик суточного пробега показывает расстояние, пройденное автомобилем после сброса показаний счетчика.

Счетчик текущего пробега ведет учет пройденного расстояния до 2000 км, после чего его показания автоматически сбрасываются на 0.



Для сброса показаний счетчика пробега нажмите кнопку сброса или несколько секунд удерживайте нажатой клавишу **SET/CLR**.

Запас хода

Запас хода рассчитывается на основе текущего остатка топлива в баке и текущего расхода. На дисплей выводится усредненное значение.

Спустя некоторое время после заправки величина запаса хода автоматически обновляется.

При низком уровне топлива в баке на дисплей Driver Information Center выводится соответствующее сообщение.

При этом также загорается индикатор ●, размещенный внутри циферблата указателя уровня топлива.

Средний расход топлива

Вывод среднего расхода. Результат можно сбросить в любой момент.

Для сброса показаний несколько секунд удерживайте нажатой клавишу **SET/CLR**.

Текущий расход

Указание текущего расхода. На низких скоростях выводится расход топлива в час.

Внимание

Мгновенный или средний расход топлива могут меняться в зависимости от условий движения, манеры вождения автомобиля или его скорости.

Средняя скорость

Выводится средняя скорость движения. Результат можно сбросить в любой момент.

Для сброса показаний несколько секунд удерживайте нажатой клавишу **SET/CLR**.

Сохранение индивидуальных настроек

Индивидуальные настройки параметров автомобиля можно изменить в информационном центре водителя и на информационном дисплее.

В зависимости от уровня комплектации автомобиля некоторые из описанных функций могут отсутствовать.

Настройки в информационном центре водителя

Настройки **Ед.измер.** выбираются кнопками на рычаге указателей поворота.

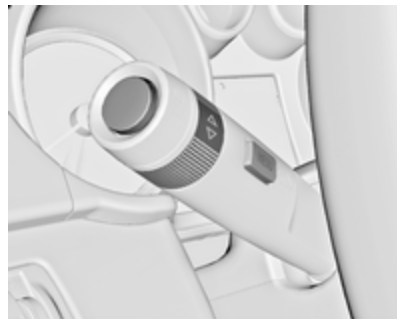

Нажмите клавишу **MENU**, чтобы выбрать **Меню информации автомобиля**, или выберите  на дисплее улучшенной комплектации.



На экране появится меню **Ед.измер.**

Отображаемые единицы измерения могут быть изменены.

Чтобы выбрать единицы измерения, необходимо нажать кнопку **SET/CLR** и повернуть колесико регулятора.

- **Ед.измер.1:** Великобритания
- **Ед.измер.2:** США
- **Ед.измер.3:** Европа

Для подтверждения нажмите кнопку **SET/CLR**.

Настройки графического информационного дисплея CD 300/CD 400



Включите информационно-развлекательную систему и нажмите кнопку **CONFIG**. На экране отображается меню **Настройки**.

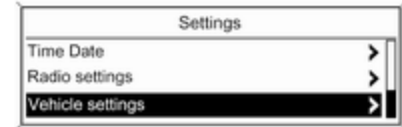

Кнопка **MENU** позволяет выбрать следующие настройки:

- **Языки (Languages)**
- **Время и дата**
- **Настройки радио**
- **Настройки автомобиля**

В соответствующих подменю можно изменить следующие настройки:

Языки (Languages)

Обеспечивает выбор требуемого языка.

Время и дата

Более подробная информация приведена в разделе "Часы" ⇄ 75 и "Информационно-развлекательная система".

Настройки радио

Более подробная информация приведена в разделе "Информационно-развлекательная система".

Настройки автомобиля

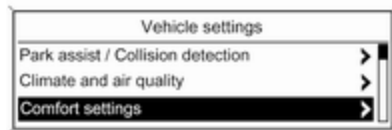

■ Регулир. кондиц. и кач. воздуха

Авт. скор. вент.: изменение скорости вращения вентилятора (высокая / средняя / низкая).

Автомат. рецирк. воздуха: изменение чувствительности системы контроля качества воздуха (низкая / высокая).

Очищ. запотевших стекол: включение и отключение функции автоматической очистки стекол от запотевания.

Авт. очищ. заднего стекла: включение и отключение функции автоматической очистки заднего стекла от запотевания.

■ Выбор условий комфорта

Громк. сигналов: изменение громкости предупреждающих звуковых сигналов.

Задн. стеклооч./ задн. ход: включает или отключает функцию автоматического включения заднего стеклоочистителя при выборе передачи заднего хода.

■ Парковка/предотв. столкновения

Помощь при парковке: включение или отключение ультразвуковых датчиков.

■ Рассеянное наружное освежение

Наружное освещ. при откр.: включение или отключение подсветки при открывании дверей.

Время после выхода: включение или отключение подсветки при выходе водителя из автомобиля и изменение ее продолжительности.

■ Принудит. закр. дверей

Выкл. замок при откр. дв.: включает или отключает функцию автоматической блокировки замков при открытой двери.

■ Дистанц. закр, откр., запуск

Подтв. дист. открывания: включает или отключает функцию подтверждения разблокировки замков миганием аварийно-световой сигнализации.

Подтв. дист. закрывания: включает или отключает функцию подтверждения разблокировки замков миганием аварийной сигнализации.

Дист. открывание дверей: изменяет конфигурацию разблокирования замка только двери водителя или всего автомобиля по команде разблокировки.

■ Вернуть завод. настр.

Вернуть завод. настр.: Выполняет сброс всех установок в состояние по умолчанию.

Настройки цветного информационного дисплея Navi 600

Нажмите кнопку **CONFIG**. На экране отображается меню **Настройки**.

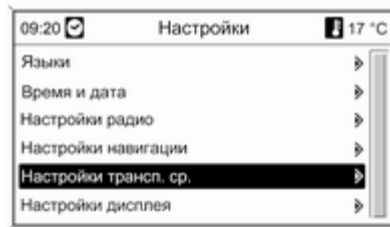

Указанные ниже установки можно выбрать, поворачивая и нажимая многофункциональную ручку:

- Языки
- Время и дата
- Настройки радио
- Настройки телефона
- Настройки навигации
- Настройки транспортного средства
- Настройки дисплея

В соответствующих подменю можно изменить следующие настройки:

Языки

Обеспечивает выбор требуемого языка.

Время и дата

См. раздел "Часы" ⇨ 75.

Настройки радио

См. описание информационно-развлекательной системы в соответствующем разделе.

Настройки телефона

См. описание информационно-развлекательной системы в соответствующем разделе.

Настройки навигации

См. описание информационно-развлекательной системы в соответствующем разделе.

Настройки транспортного средства

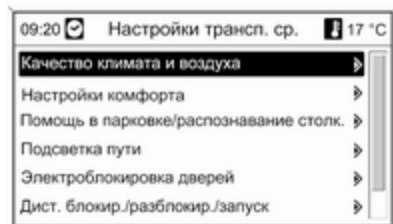

■ Качество климата и воздуха

Авт.скор. вентилятора: регулирует скорость вращения вентилятора. Новое значение параметра вступит в силу после того как зажигание будет выключено и снова включено.

Режим кондиционирования воздуха: включает и отключает охлаждение.

Автоматическое осушение: Поддерживает удаление запотевания с лобового стекла путем автоматического задания необхо-

димых установок и включения режима кондиционирования воздуха.

Автоматический обогрев заднего стекла: Автоматически включает подогрев заднего стекла.

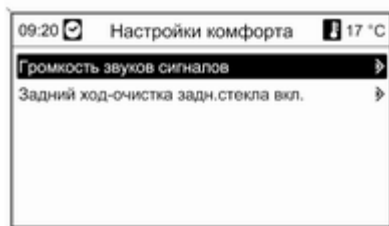

■ Настройки комфорта

Громкость звуков сигналов: изменение громкости предупреждающих звуковых сигналов.

Задний ход-очистка задн.стекла вкл.: включает или отключает функцию автоматического включения заднего стеклоочистителя при выборе передачи заднего хода.

■ Помощь в парковке/распознавание столк.

Помощь в парковке: включает и отключает ультразвуковую систему помощи при парковке.

■ Подсветка пути

Время при покидании тр. средства: включение или отключение подсветки при выходе водителя из автомобиля и изменение ее продолжительности.

Освещение с разблокировкой: Включает или выключает удобный режим освещения салона.

■ Электроблокировка дверей

Не допускать блокировки при откр.двери: включает или отключает функцию автоматической блокировки замков при открытой двери.

Дист. блокир./разблокир./запуск Сообщ.об удал.разблокировке: включает или отключает функцию подтверждения разблокировки замков миганием аварийно-световой сигнализации.

Удал.разбл.двери: изменяет конфигурацию разблокирования замка только двери водителя или всего автомобиля по команде разблокировки.

Авт.повторная блокировка дверей: включает или отключает функцию автоматической повторной блокировки замков дверей после того, как замки были разблокированы, но двери не открывались.

- **Возврат к заводским настройкам**
Возврат к заводским настройкам: Выполняет сброс всех установок в состояние по умолчанию.

Настройки дисплея

Выбираемые настройки дисплея:

- **Дневной вид:** Оптимизация для условий дневного освещения.
- **Ночной вид:** Оптимизация для сумерек.
- **Автоматический режим:** Режим дисплея переключается при включении/выключении фар автомобиля.

Установки Info-Display Аудиосистема

Чтобы открыть меню настроек, нажмите клавишу **CONFIG**.

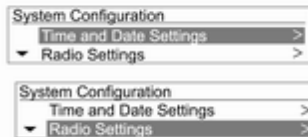

Вращая ручку **MENU-TUNE**, перейдите к меню настроек, затем нажмите кнопку **MENU-TUNE**.

Здесь можно выбрать следующие настройки:

- **Языки**
- **Время и дата**
- **Настройки радио**
- **Настройки Bluetooth**
- **Настройки автомобиля**

В соответствующих подменю можно изменить следующие настройки:

Языки

Обеспечивает выбор требуемого языка.

Время и дата

Более подробная информация приведена в руководстве по информационно-развлекательной системе.

Настройки радио

Более подробная информация приведена в руководстве по информационно-развлекательной системе.

Настройки Bluetooth

Более подробная информация приведена в руководстве по информационно-развлекательной системе.

Настройки автомобиля

- **Микроклимат и качество воздуха**
Автоматическая регулировка скорости вращения

вентилятора: изменение скорости вращения вентилятора (высокая / средняя / низкая).

Автоматическая рециркуляция воздуха: изменение чувствительности системы контроля качества воздуха (низкая / высокая).

Автоматическая очистка запотевших стекол: включение и отключение функции автоматической очистки стекол от запотевания.

Автоматический обогрев заднего стекла

: включение и отключение функции автоматической очистки заднего стекла от запотевания.

■ Установки комфорта

Громкость звукового сигнала: изменение громкости предупреждающих звуковых сигналов.

Автоматическое включение заднего стеклоочистителя на задней передаче

: включает или отключает функцию автоматического включения

заднего стеклоочистителя при выборе передачи заднего хода.

■ Система облегчения парковки/обнаружения столкновений

Система облегчения парковки: включение или отключение ультразвуковых датчиков.

■ Внешнее освещение

Внешние осветительные приборы при отпирании:

включение или отключение подсветки при открывании дверей.

Длительность после выхода из автомобиля:

включение или отключение подсветки при выходе водителя из автомобиля и изменение ее продолжительности.

■ Электрозамки дверей

Отключение блокировки двери при открытой двери: включает или отключает функцию автоматической блокировки замков при открытой двери.

■ Дистанционная блокировка, разблокировка, запуск

Подтверждение дистанционной разблокировки:

включает или отключает функцию подтверждения разблокировки замков миганием аварийно-световой сигнализации.

Подтверждение дистанционной блокировки: Включение или выключение подтверждающей аварийной световой сигнализации при запираении замков дверей.

Пассивная разблокировка замков дверей: изменяет конфигурацию разблокирования замка только двери водителя или всего автомобиля по команде разблокировки.

Напоминание об оставленном в салоне радиобрелке: Выберите On (включено) или Off (выключено).

■ Возврат к заводским настройкам:

Выполняет сброс всех установок в состояние по умолчанию.

**Установки Info-Display
Chevrolet MyLink**

Если аудиосистема включена, нажмите клавишу  на панели управления.

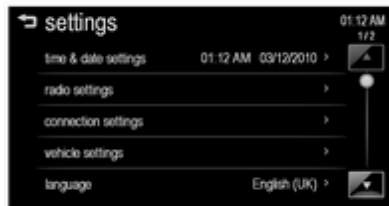

Нажмите "Settings" (параметры). Здесь можно выбрать следующие настройки:

- Параметры времени и даты
- Параметры радио
- Параметры соединения
- Параметры автомобиля
- Язык
- Прокрутка текста
- Громкость сигнала подтверждения нажатия

- Максимальная громкость при включении
- Версия программного обеспечения системы
- DivX(R) VOD

В соответствующих подменю можно изменить следующие настройки:

Параметры времени и даты

Более подробная информация приведена в руководстве по информационно-развлекательной системе.

Параметры радио

Более подробная информация приведена в руководстве по информационно-развлекательной системе.

Параметры соединения

Более подробная информация приведена в руководстве по информационно-развлекательной системе.

Параметры автомобиля

- Микроклимат и качество воздуха

Автоматическая регулировка скорости вращения

вентилятора: изменение скорости вращения вентилятора (высокая / средняя / низкая).

Датчик качества воздуха: изменение чувствительности системы контроля качества воздуха (низкая / высокая).

Режим работы системы

кондиционирования: выкл./вкл./ последние настройки

Автоматический обдув стекол: вкл./выкл.

Автоматический обогрев заднего стекла: вкл./выкл.

■ Системы повышения комфорта

Громкость звукового сигнала: изменение громкости предупреждающих звуковых сигналов.

Автоматическое включение заднего стеклоочистителя при движении задним ходом: включает или отключает функцию автоматического включения заднего стеклоочистителя при выборе передачи заднего хода.

- **Выявление опасности столкновения**
Система облегчения парковки: включение или отключение ультразвуковых датчиков.
- **Освещение**
Подсветка при выходе из автомобиля: выкл. / 30 с / 60 с / 120 с.
Дистанционное включение световых приборов: Выберите On (включено) или Off (выключено).
- **Электрозамки дверей**
Защита от блокировки замка открытой двери: Выберите On (включено) или Off (выключено).
Блокировка дверей с задержкой: Выберите On (включено) или Off (выключено).
- **Параметры блокировки/разблокировки замков**
Пассивная разблокировка замков дверей: все двери/дверь водителя.

Подтверждение дистанционной разблокировки замков включением световых приборов: подтверждение миганием/не подтверждать.

Подтверждение дистанционной разблокировки замков сигналом звукового прибора: только световые приборы/звуковой и световые приборы/только звуковой прибор/выкл.

Дистанционная разблокировка замков дверей: все двери/дверь водителя.

Напоминание об оставленном в салоне радиобрелоке: выберите On (включено) или Off (выключено).

- **Камера заднего вида:** это меню отображается только в том случае, если автомобиль укомплектован камерой заднего вида.

Символы: выберите On (включено) или Off (выключено).

Линии указания траектории: выберите On (включено) или Off (выключено).

- **Заводские настройки:** восстановление значений параметров, используемых по умолчанию.

Язык

Обеспечивает выбор требуемого языка.

Прокрутка текста

Более подробная информация приведена в руководстве по информационно-развлекательной системе.

Громкость сигнала подтверждения нажатия

Более подробная информация приведена в руководстве по информационно-развлекательной системе.

Максимальная громкость при включении

Более подробная информация приведена в руководстве по информационно-развлекательной системе.

Версия программного обеспечения системы

Более подробная информация приведена в руководстве по информационно-развлекательной системе.

DivX(R) VOD

Более подробная информация приведена в руководстве по информационно-развлекательной системе.

Освещение

Наружное освещение	108
Освещение салона	112
Особенности системы освещения	113

Наружное освещение

Переключатель освещения



Поверните переключатель освещения:

AUTO = работа системы автоматического управления освещением зависит от яркости окружающего света.

 = включение или выключение системы автоматического управления освещением. Переключатель возвращается в положение **AUTO**.



 = Боковые фары

 = Фары

На автомобилях без автоматического управления освещением:

O = выкл.

При включении зажигания функция автоматического управления освещением всегда активна.

При включенном освещении горит индикатор . Индикатор   87.

Автоматическое управление освещением



Функция автоматического управления освещением

При включенном автоматическом управлении освещением и работающем двигателе осуществляется автоматический переход между режимами дневного света фар и штатным режимом работы фар в соответствии с условиями освещенности и показаниями датчика дождя.

Дневной свет фар

Фары дневного света делают автомобиль более заметным на дороге в светлое время суток. Задние фонари не горят.

Автоматическое включение фар

В условиях недостаточной освещенности фары и задние фонари включаются автоматически.

Фары включаются также после неоднократного активирования стеклоочистителей лобового стекла.

Дальний свет

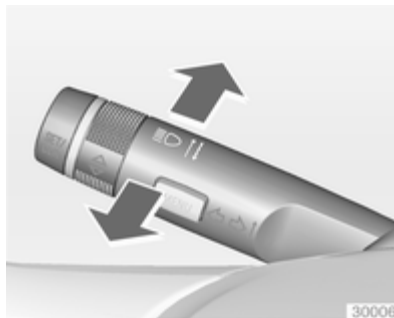

Для переключения с ближнего света на дальний нажмите на рычаг от себя.

Для включения ближнего света снова нажмите рычаг от себя или потяните рычаг на себя.

⚠ Предупреждение

Всегда переключайте дальний свет на ближний при приближении к встречным или попутным автомобилям. Дальний свет фар может временно ослепить других водителей, что может привести к аварии.

Мигание фарами

Чтобы мигнуть фарами, потяните рычаг.

Регулировка угла наклона фар

Ручная регулировка угла наклона фар



Чтобы подстроить наклон света фар в соответствии с загрузкой автомобиля во избежание ослепления встречных водителей: поверните колесико с накаткой  в требуемое положение.

- 0 = заняты передние сиденья
- 1 = заняты все сиденья

- 2 = заняты все сиденья и заполнено багажное отделение
- 3 = занято сиденье водителя и загружено багажное отделение

Освещение при езде за границей

Асимметричный свет фар улучшает обзор придорожной полосы со стороны пассажира.

Однако при поездках в странах с левосторонним движением не забудьте изменить регулировку фар, чтобы исключить ослепление водителей встречного транспорта.

Отрегулируйте фары на станции техобслуживания.

Аварийная световая сигнализация



Включается с помощью кнопки . Аварийная световая сигнализация включается автоматически после срабатывания подушек безопасности.

Сигналы поворота и смены полосы движения

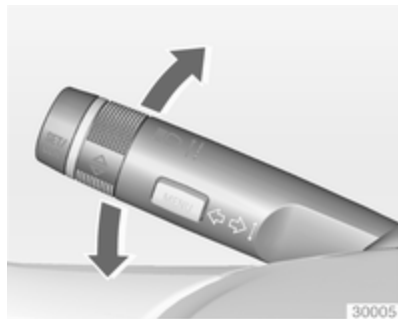

- рычаг = указатель правого поворота
 рычаг = указатель левого поворота
 вниз

Если перевести рычаг через точку сопротивления, указатель будет включен постоянно. Когда рулевое колесо возвращается в положение для движения прямо, указатель поворота автоматически отключается.

Для трехкратного мигания, например, при смене полосы движения, нажмите рычаг до точки ощутимого сопротивления и отпустите его.

Для более продолжительного мигания переместите рычаг к точке сопротивления и удерживайте его в этом положении.

Для ручного отключения указателя поворота сдвиньте рычаг в исходное положение.

Передние противотуманные фары



Включается с помощью кнопки **D**.

Задние противотуманные фары



Включается с помощью кнопки **D**.

Переключатель освещения установлен в положение **Auto**: при включении задних противотуманных фар одновременно включаются фары.

Переключатель освещения установлен в положение **D**: задние противотуманные фары можно включить только вместе с передними противотуманными фарами.

Стояночный свет



При парковке автомобиля можно включить передние и задние габаритные огни с одной стороны:

1. Выключите зажигание.
2. Поверните рычаг указателя поворота до упора вверх (правые стояночные огни) или вниз (левые стояночные огни).

Режим подтверждается сигналом и соответствующим индикатором указателя поворота.

Фонари заднего хода

Фонари заднего хода загорятся при включенном зажигании и установленной передаче заднего хода.

Запотевание стекол фар

В тяжелых, влажных и холодных погодных условиях, при сильном дожде или после мойки внутренняя сторона стекол осветительных приборов может ненадолго запотевать. Запотевание быстро пройдет само по себе; для ускорения процесса включите фары.

Освещение салона

Управление подсветкой приборной панели



Яркость подсветки следующих элементов можно отрегулировать при включенном наружном освещении:

- Подсветка приборной панели
- Информационный дисплей
- Выключателей и рабочих элементов с подсветкой

Повернуть колесико  и прокрутить его до достижения требуемой яркости.



Освещение салона

Плафон



Плафон при посадке и высадке включается автоматически и затем гаснет с задержкой во времени. Плафон включается на короткое время, даже если ключ извлечен из замка зажигания.

Нажмите клавишу переключателя:

-  = автоматическое включение и выключение
- нажмите  = всегда включено
- нажмите  = всегда выключено

Плафоны для чтения



Включается кнопками  и .

Подсветка на солнцезащитном козырьке

Включается автоматически при открывании крышки.

Особенности системы освещения

Включение освещения при посадке в автомобиль

Приветственное освещение

При разблокировании автомобиля пультом дистанционного управления на короткое время включаются фары, габаритные огни, задние фонари и освещение салона. Это облегчает поиск автомобиля в темноте.

Освещение выключается, как только замок зажигания будет переведен в положение питания дополнительного электрооборудования. Начало движения ⇨ 18

Включить или отключить эту функцию можно в меню **Настройки** информационного дисплея. Сохранение индивидуальных настроек ⇨ 98.

Установки могут быть сохранены для используемого ключа ⇨ 24.

Освещение при входе в автомобиль

При открывании двери водителя дополнительно включаются:

- Подсветка некоторых выключателей
- Некоторые осветительные приборы внутри салона

Включение освещения при выходе из автомобиля

Передние фары, боковые и задние фонари освещают путь водителю. Продолжительность интервала, в течение которого огни остаются включенными после покидания автомобиля, может регулироваться.



Включение

Включение или отключение этой функции, а также настройка длительности освещения осуществляется с помощью меню **Настройки** информационного дисплея. Сохранение индивидуальных настроек ↻ 98.

Установки могут быть сохранены для используемого ключа ↻ 24.

1. Выключите зажигание.
2. Выньте ключ зажигания.
3. Откройте дверь водителя.

4. Поверните рычаг указателя поворотов.

5. Закройте дверь водителя.

Если дверь водителя не закрыта, освещение погаснет через 2 минуты.

Если повернуть рычаг указателя поворотов при открытой двери водителя, освещение выключается немедленно.

Защита от разряда аккумуляторной батареи

Отключение освещения салона

Во избежание разряда аккумуляторной батареи часть освещения салона автоматически отключается через некоторое время после выключения зажигания.

Информационно-развлекательная система

Введение	115
Радиоприемник	138
CD-плеер	152
Вспомогательный вход AUX ...	159
USB-порт	160
Воспроизведение музыки через Bluetooth	164
Цифровая рамка для фотографий	167
Навигация	170
Распознавание речи	212
Телефон	219

Введение

Общие сведения

Автомобиль оснащен самой современной информационно-развлекательной системой.

Для частот AM и FM радио имеет двенадцать каналов с возможностью автоматической преднастройки. 36 каналов можно сохранить в ручном режиме (в зависимости от частоты).

Встроенный аудиоплеер проигрывает аудио-компакт-диски и компакт-диски с MP3/WMA-файлами.

Кроме этого, есть возможность подключения внешних устройств (iPod, MP3-плеера, USB-накопителей, кроме CD 300) и портативных CD-плееров к информационно-развлекательной системе.

Цифровой процессор предлагает пользователям несколько предустановленных режимов эквалайзера для оптимизации качества звука.

Система навигации (только Navi 600) с функцией динамического планирования маршрута надежно доведет вас до места назначения и при необходимости поможет избежать пробок и заторов на вашем пути.

Управление информационно-развлекательной системой может осуществляться при помощи органов управления, находящихся на рулевом колесе (предлагается в качестве отдельной опции).

Информационно-развлекательная система может быть оборудована модулем связи с мобильным телефоном.

Продуманный дизайн элементов управления, удобные дисплеи и многофункциональная кнопка **MENU** позволяют легко и интуитивно управлять работой системы.

Важная информация о безопасности во время движения

⚠ Предупреждение

Информационно-развлекательной системой следует пользоваться таким образом, чтобы она никогда не мешала безопасному движению на автомобиле. В случае сомнений следует остановить автомобиль и пользоваться информационно-развлекательной системой во время стоянки.

⚠ Предупреждение

Использование навигационной системы (только Navi 600) не освобождает водителя от необходимости быть внимательным и бдительным на дороге. Необходимо всегда соблюдать правила дорожного движения.

Вносите записи (например, в адресную книгу) только во время стоянки автомобиля.

Если указания навигационной системы противоречат правилам дорожного движения, следует руководствоваться правилами дорожного движения.

⚠ Предупреждение

В некоторых зонах улицы с односторонним движением, другие дороги и въезды (например, пешеходные зоны), на которые автомобилям запрещен поворот, на карте не отмечены. В таких случаях информационно-развлекательная система может выдать предупреждение, которое следует принять. При этом водитель должен обращать особое внимание на улицы с односторонним движением, другие дороги и въезды, по которым проезд запрещен.

Прием радиосигнала

Электростатические разряды, помехи, искажения могут нарушить прием или привести к потере радиосигнала по следующим причинам:

- изменение расстояния до передатчика,
- многолучевой прием вследствие отражения,
- затенение.

Функция защиты от кражи

Информационно-развлекательная система оснащена электронной системой безопасности для предотвращения кражи.

Информационно-развлекательная система будет работать только в вашей машине, красть ее бессмысленно.

Общий обзор органов управления

Navi 600

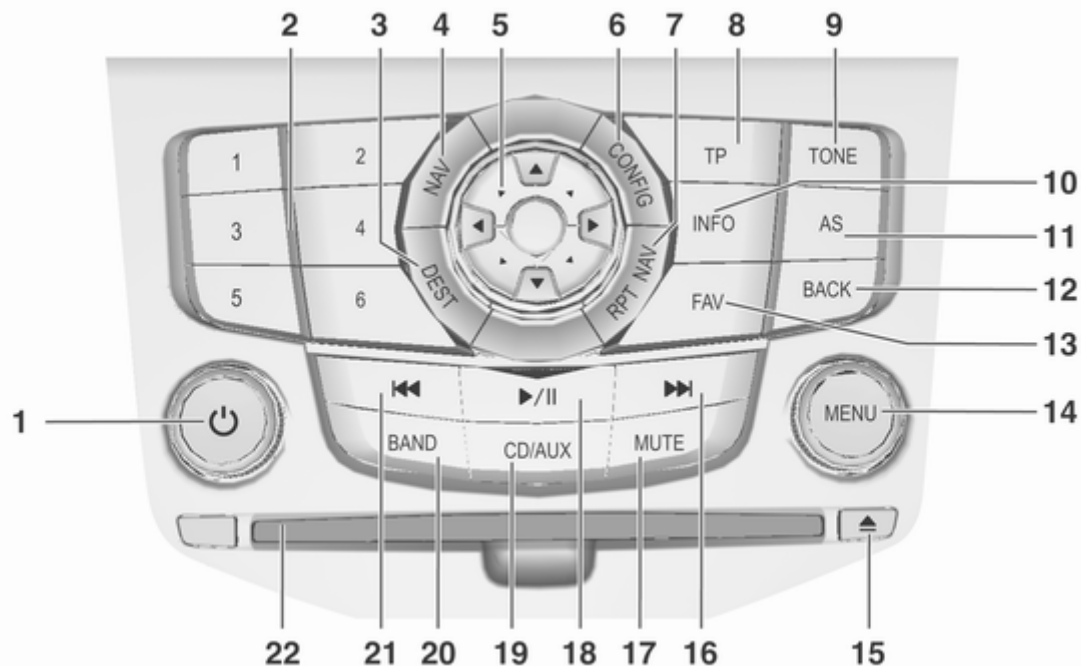

1	Ручка \odot 126	5	Восьмипозиционный переключатель 171	При кратком нажатии: выбор списка автосохранения 139	
	Нажать: включить/выключить информационно-развлекательную систему 126		Навигация: переместить окно дисплея на карту 171	При длительном нажатии: автоматическое сохранение станций 139	
	Повернуть: настроить громкость 126	6	CONFIG 135	12	BACK 127
2	Кнопки радиостанций 1...6 139		Настройки системы 135		Меню: на один уровень назад 127
	При длительном нажатии: сохранение станции 139	7	RPT NAV 205		Ввод: удалить последний введенный символ 127
	При кратком нажатии: выбор станции 139		Повторить последнее навигационное сообщение 205	13	FAV 140
3	DEST 171	8	TP 147		Списки избранных 140
	Ввод пункта назначения ... 171		Включить или выключить службу извещения о дорожной ситуации 147		
4	NAV 171	9	TONE 132		
	При однократном нажатии: отобразить карту 171		Настройки звука 132		
	При двукратном нажатии: меню навигационной системы ... 171	10	INFO 117		
			Дополнительная информация (по ситуации) 117		
		11	AS 139		
			Уровни автоматического сохранения 139		

14	MENU 127	18	CD/MP3/WMA 160
	При повороте: отмечаются опции меню или задаются числовые значения 127		Запустить/ приостановить воспроизведение 160
	При нажатии: выбирается/ активизируется отмеченная опция; подтверждается заданное значение; включается/ выключается функция 127	19	CD/AUX 160
15	Извлечь компакт-диск 155		Запустить воспроизведение CD/ MP3/WMA или изменить источник сигнала 160
16	Продолжить поиск 138	20	BAND 138
	Радиоприемник: продолжить поиск 138		Включить радио или сменить диапазон частот . 138
	CD/MP3/WMA: пропустить дорожку 155	21	Продолжить поиск в обратном направлении 138
17	MUTE 126		Радиоприемник: продолжить поиск в обратном направлении 138
	Включить/выключить отключение звука 126		CD/MP3/WMA: пропустить дорожку 155
		22	Слот для компакт-диска 155

CD 400

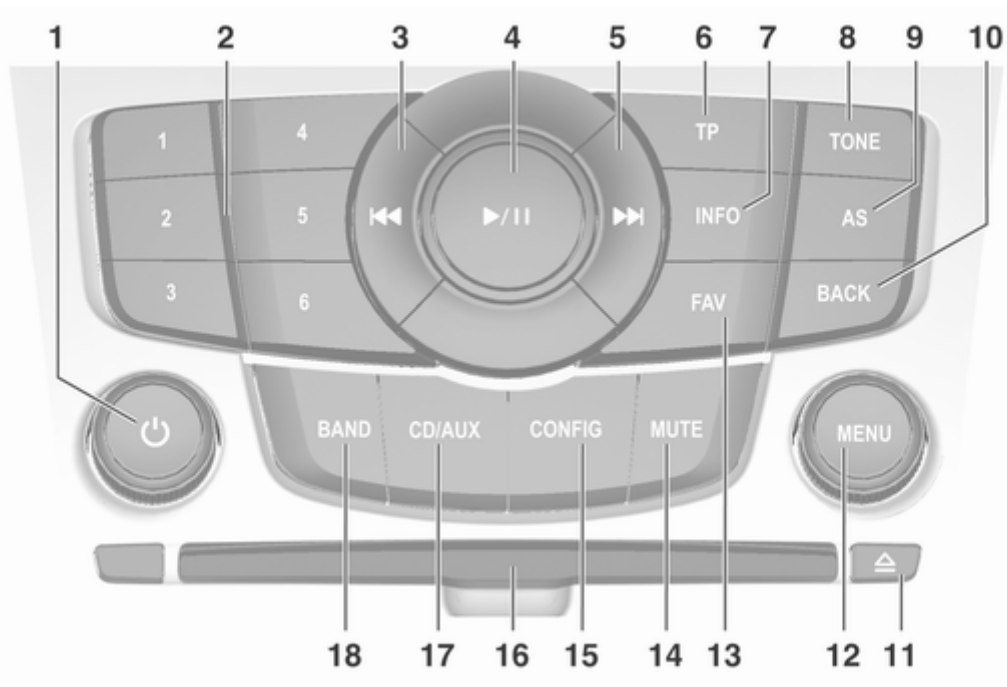

1	Ручка \odot 126	4	CD/MP3/WMA: запустить/ приостановить воспроизведение 160	При кратком нажатии: выбор списка автосохранения 139	
	Нажать: включить/ выключить информационно- развлекательную систему 126	5	Продолжить поиск 138	При длительном нажатии: автоматическое сохранение станций 139	
	Повернуть: настроить громкость 126		Радиоприемник: продолжить поиск 138	10	BACK 127
2	Кнопки радиостанций 1...6 139		CD/MP3/WMA: пропустить дорожку 155		Меню: на один уровень назад 127
	При длительном нажатии: сохранение станции 139	6	TP 147		Ввод: удалить последний введенный символ 127
	При кратком нажатии: выбор станции 139		Включить или выключить службу извещения о дорожной ситуации 147	11	Извлечь компакт-диск 155
3	Продолжить поиск в обратном направлении 138	7	INFO 117		
	Радиоприемник: продолжить поиск в обратном направлении 138		Дополнительная информация (по ситуации) 117		
	CD/MP3/WMA: пропустить дорожку 155	8	TONE 132		
			Настройки звука 132		
		9	AS 139		
			Уровни автоматического сохранения 139		

12	MENU	127	17	CD/AUX	160
	При повороте: отмечаются опции меню или задаются числовые значения	127		Запустить воспроизведение CD/ MP3/WMA или изменить источник сигнала	160
	При нажатии: выбирается/ активизируется отмеченная опция; подтверждается заданное значение; включается/ выключается функция	127	18	BAND	138
13	FAV	140		Включить радио или сменить диапазон частот .	138
	Списки избранных	140			
14	MUTE	126			
	Включить/выключить отключение звука	126			
15	CONFIG	135			
	Настройки системы	135			
16	Слот для компакт-диска	155			

CD 300

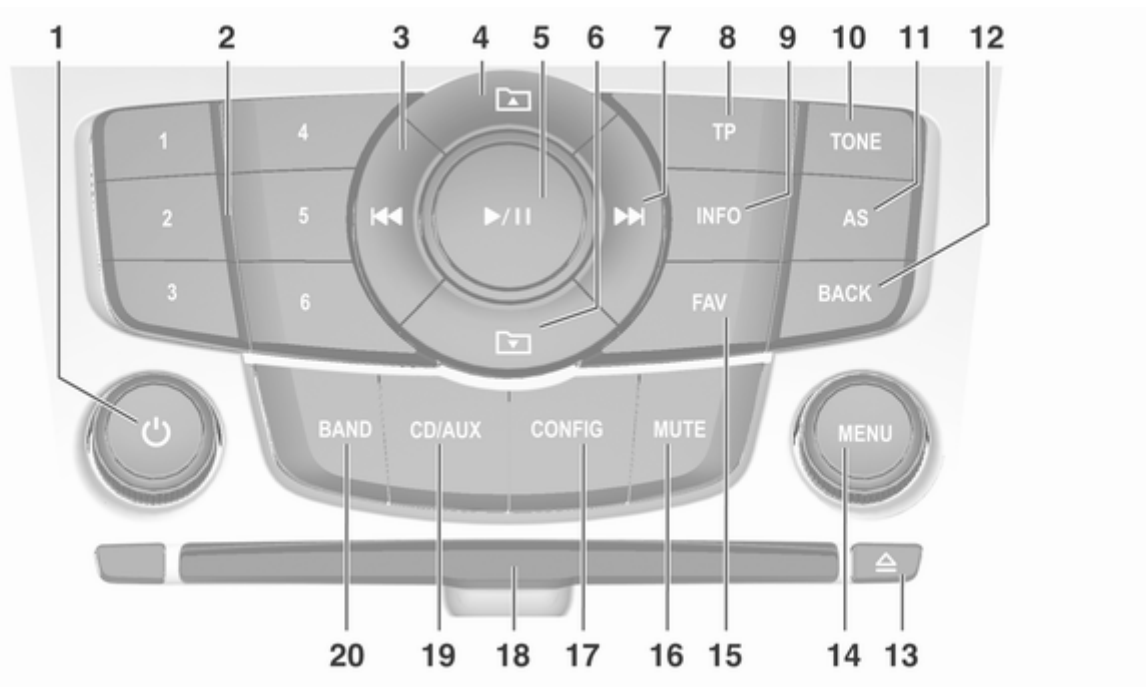

<p>1 Ручка \odot 126</p> <p>Нажать: включить/ выключить информационно- развлекательную систему 126</p> <p>Повернуть: настроить громкость 126</p>	<p>5 CD/MP3/WMA: запустить/ приостановить воспроизведение 160</p>	<p>При кратком нажатии: выбор списка автосохранения 139</p> <p>При длительном нажатии: автоматическое сохранение станций 139</p>
<p>2 Кнопки радиостанций 1...6 139</p> <p>При длительном нажатии: сохранение станции 139</p> <p>При кратком нажатии: выбор станции 139</p>	<p>6 MP3: папка нижнего уровня 155</p> <p>7 Продолжить поиск 138</p> <p>Радиоприемник: продолжить поиск 138</p> <p>CD/MP3/WMA: пропустить дорожку 155</p>	<p>12 BACK 127</p> <p>Меню: на один уровень назад 127</p> <p>Ввод: удалить последний введенный символ 127</p>
<p>3 Продолжить поиск в обратном направлении 138</p> <p>Радиоприемник: продолжить поиск в обратном направлении 138</p> <p>CD/MP3/WMA: пропустить дорожку 155</p>	<p>8 TP 147</p> <p>Включить или выключить службу извещения о дорожной ситуации 147</p> <p>9 INFO 117</p> <p>Дополнительная информация (по ситуации) 117</p>	<p>13 Извлечь компакт-диск 155</p> <p>14 MENU 127</p> <p>Центральный элемент управления для выбора и перемещения по меню . . 127</p>
<p>4 MP3: папка высшего уровня 155</p>	<p>10 TONE 132</p> <p>Настройки звука 132</p> <p>11 AS 139</p> <p>Уровни автоматического сохранения 139</p>	<p>15 FAV 140</p> <p>Списки избранных 140</p> <p>16 MUTE 126</p> <p>Включить/выключить отключение звука 126</p>

17	CONFIG	135
	Настройки системы	135
18	Слот для компакт-диска	155
19	CD/AUX	160
	Запустить воспроизведение CD/MP3/WMA или изменить источник сигнала	160
20	BAND	138
	Включить радио или сменить диапазон частот .	138

Органы звукового управления на рулевом колесе

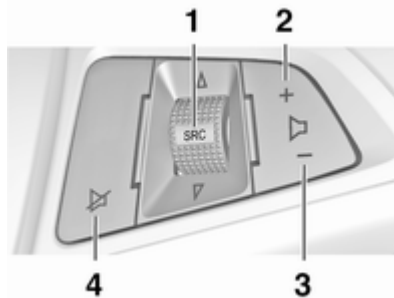

1	SRC (Источник)	126
	Нажать: выбрать источник сигналов	126

Если радио включено: повернуть вверх/вниз для выбора следующей/предыдущей предустановленной станции

138

Если включен режим проигрывания компакт-диска: повернуть вверх/вниз, чтобы выбрать следующую/предыдущую дорожку CD/MP3/WMA

155

2	Увеличить громкость	126
3	Уменьшить громкость	126
4	Включить/выключить отключение звука	126

Использование

Органы управления

Для управления информационно-развлекательной системой используются функциональные кнопки, многофункциональные ручки и меню, отображаемые на дисплее.

Ввод данных осуществляется следующим образом:

- с центрального пульта управления на приборной панели ⇨ 117
- с помощью органов управления на рулевом колесе ⇨ 117

Включение и выключение информационно-развлекательной системы

Коротко нажмите кнопку . После включения активизируется последний выбранный в информационно-развлекательной системе источник сигнала.

Автоматическое выключение

Если информационно-развлекательная система была включена ручкой  при выключенном зажигании, она выключится автоматически через 30 минут.

Настройка громкости

Поверните ручку . На экран выводится текущая настройка.

При включении информационно-развлекательной системы устанавливается последний выбранный уровень громкости, если он был ниже максимальной начальной громкости.

Следующие параметры устанавливаются отдельно:

- максимальная начальная громкость ⇨ 135
- громкость объявлений о дорожном движении ⇨ 135
- громкость сообщений навигационной системы (только для Navi 600) ⇨ 171

Компенсация уровня громкости в зависимости от скорости движения

При включении функции компенсации уровня громкости в зависимости от скорости движения ⇨ 135 уровень громкости корректируется автоматически при движении автомобиля с целью компенсации дорожного шума и ветра.

Отключение звука

Нажмите кнопку **MUTE**, чтобы отключить источники звука.

Порядок отмены отключения звука: повернуть ручку  или еще раз нажать кнопку **MUTE**.

Ограничение уровня громкости при высокой температуре

При очень высокой температуре в салоне автомобиля информационно-развлекательная система ограничивает максимальный устанавливаемый уровень громкости. При необходимости громкость уменьшается автоматически.

Режимы работы

Радиоприемник

Чтобы открыть главное меню радиоприемника или переключить диапазоны частот, следует нажать кнопку **BAND**.

Чтобы открыть подменю с вариантами выбора радиостанций, следует нажать ручку **MENU**.

Подробное описание функций радиоприемника ⇨ 138.

Аудиоплееры

Нажмите кнопку **CD/AUX**, чтобы открыть меню CD, USB, iPod или AUX (если доступны) или переключиться между этими меню.

Чтобы открыть подменю с опциями выбора дорожки, следует нажать ручку **MENU**.

Подробное описание:

- функций CD-плеера ⇨ 155
- функций ввода AUX ⇨ 160
- функций USB-порта (кроме CD 300) ⇨ 160

Навигация

(только для Navi 600)

Нажмите клавишу **NAV**, чтобы отобразить участок карты вокруг текущего положения автомобиля.

Нажмите ручку **MENU**, чтобы открыть главное меню навигации.

Подробное описание функций ⇨ 171 системы навигации.

Основные рабочие операции

Ручка MENU

Ручка **MENU** — центральный элемент управления меню.

Вращение

- отметка пункта меню
- CD 300: отображение пункта меню
- установка числового значения

Нажатие

- выбор или активизация отмеченного пункта
- CD 300: выбор или активизация отображенного пункта
- подтверждение установки значения
- включение/выключение функции системы

Кнопка BACK

Кратковременное нажатие этой кнопки:

- вход из меню
- возврат из подменю на один уровень меню выше
- удаление последнего символа из последовательности символов

Чтобы удалить всю запись, требуется нажать и удерживать эту кнопку в течение нескольких секунд.

Примеры работы с меню

Для Navi 600

Выбор пункта



Чтобы установить курсор (= выделенный цветом задний фон) на требуемый пункт, следует повернуть ручку **MENU**.

Чтобы выбрать отмеченный пункт, следует нажать ручку **MENU**.

Подменю

Стрелка у правого края меню означает, что после выбора пункта будет открыто подменю с дополнительными пунктами.

Активизация настройки

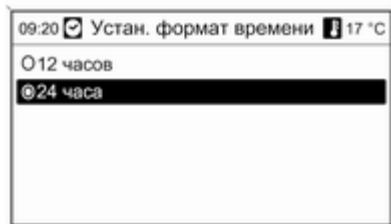

Чтобы отметить требуемую настройку, следует повернуть ручку **MENU**.

Чтобы активизировать настройку, требуется нажать ручку **MENU**.

Настройка значения

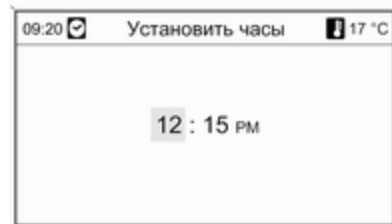

Чтобы изменить текущее значение настройки, следует повернуть ручку **MENU**.

Чтобы подтвердить установленное значение, необходимо нажать ручку **MENU**.

Включение или выключение функции



Чтобы отметить включаемую или выключаемую функцию, следует повернуть ручку **MENU**.

Чтобы переключиться между настройками **MENU** и **Вкл.**, требуется нажать ручку **Выкл.**.

Ввод последовательности символов



Чтобы ввести необходимые символы, например название улицы или номер дома:

Повернуть ручку **MENU**, чтобы выбрать требуемый символ.

Нажав кнопку **BACK**, можно удалить последний символ из последовательности символов. При длительном нажатии **BACK** удаляется вся запись.

Чтобы подтвердить выбранный символ, следует нажать ручку **MENU**.

Для CD 400 Выбор пункта

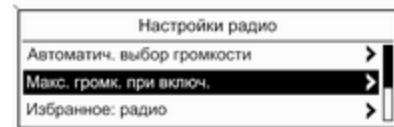

Чтобы установить курсор (= выделенный цветом задний фон) на требуемый пункт, следует повернуть ручку **MENU**.

Чтобы выбрать отмеченный пункт, следует нажать ручку **MENU**.

Подменю

Стрелка у правого края меню означает, что после выбора пункта будет открыто подменю с дополнительными пунктами.

Активизация настройки

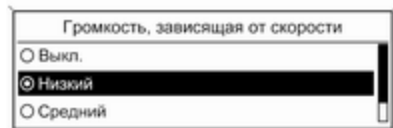

Чтобы отметить требуемую настройку, следует повернуть ручку **MENU**.

Чтобы активизировать настройку, требуется нажать ручку **MENU**.

Настройка значения



Чтобы изменить текущее значение настройки, следует повернуть ручку **MENU**.

Чтобы подтвердить установленное значение, необходимо нажать ручку **MENU**.

Включение или выключение функции



Чтобы отметить включаемую или выключаемую функцию, следует повернуть ручку **MENU**.

Чтобы переключиться между настройками **MENU** и **Вкл.**, требуется нажать ручку **Выкл.**.

Для CD 300

Элементы и символы меню



Стрелка вверх и вниз 1 означают: активный верхний уровень меню. В активном меню доступны другие пункты.

Чтобы отобразить другие пункты активного меню, требуется повернуть ручку **MENU**.

Угловая стрелка 2 означает: доступно подменю с дополнительными пунктами.

Чтобы выбрать отображаемую опцию и открыть соответствующее подменю, следует нажать ручку **MENU**.

Стрелка, указывающая направо, 3 означает: активен первый уровень подменю (две стрелки — активен второй уровень подменю).

Стрелка вниз 4 означает: в активном подменю доступны другие пункты.

Активизация настройки

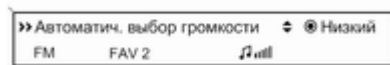

Чтобы открыть соответствующее меню настроек, следует нажать ручку **MENU**.

Чтобы отобразить требуемую настройку, необходимо повернуть ручку **MENU**.

Чтобы активизировать настройку, требуется нажать ручку **MENU**.

Настройка значения



Чтобы открыть соответствующее меню настроек, следует нажать ручку **MENU**.

Чтобы изменить текущее значение настройки, следует повернуть ручку **MENU**.

Чтобы подтвердить установленное значение, необходимо нажать ручку **MENU**.

Включение или выключение функции



Чтобы открыть соответствующее меню настроек, следует нажать ручку **MENU**.

Чтобы отметить настройку **MENU** или **Вкл.**, требуется повернуть ручку **Выкл.**.

Чтобы подтвердить настройку, следует нажать ручку **MENU**.

Настройки тембра

Navi 600

В меню звуковых настроек параметры звука можно настроить отдельно для каждого диапазона частот и для каждого источника радиосигнала.



Нажмите кнопку **TONE**, чтобы открыть меню настроек звука.

Настройка баса, средних и высоких тонов



Выберите **Тембр НЧ**, **Тембр СЧ** или **Тембр ВЧ**.

Установите желаемое значение выбранного параметра.

Настройка распределения громкости фронт — тыл



Выберите **Микшер**.
Установите требуемое значение.

Настройка распределения громкости справа — слева



Выберите **Баланс**.
Установите требуемое значение.

Индивидуальная настройка «0» или «Выкл.»

Выберите требуемый параметр, нажмите и удерживайте кнопку **MENU** в течение нескольких секунд.

Настройка всех значений «0» или «Выкл.»

Нажать и удерживать кнопку **TONE** в течение нескольких секунд.

Оптимизация звука для музыкального стиля



Выбрать **EQ** (эквалайзер).
Отображаемые параметры позволяют оптимизировать предварительные настройки низких, средних и высоких звуковых частот для соответствующего музыкального стиля.

Выберите требуемый пункт.

CD 300 / CD 400

В меню звуковых настроек параметры звука можно настроить отдельно для каждого диапазона частот и для каждого источника радиосигнала.

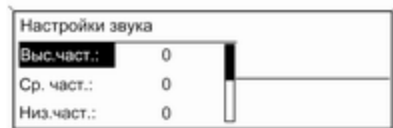

Нажмите кнопку **TONE**, чтобы открыть меню настроек звука.

Настройка баса, средних и высоких тонов

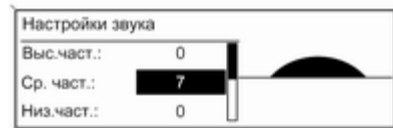

Выберите **Низ. част.:**, **Ср. част.:** или **Выс. част.:**.

Установите желаемое значение выбранного параметра.

Настройка распределения громкости фронт — тыл

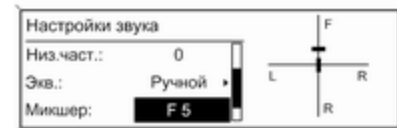

Выберите **Микшер:**.

Установите требуемое значение.

Настройка распределения громкости справа — слева



Выберите **Баланс:**.
Установите требуемое значение.

Индивидуальная настройка «0»
Выберите требуемый параметр, нажмите и удерживайте кнопку **MENU** в течение нескольких секунд.

Настройка всех значений «0» или «Откл.»

Нажать и удерживать кнопку **TONE** в течение нескольких секунд.

Оптимизация звука для музыкального стиля



Выбрать **Экв.:** (эквалайзер).
Отображаемые параметры позволяют оптимизировать предварительные настройки низких, средних и высоких звуковых частот для соответствующего музыкального стиля.
Выбрать желаемую опцию.

Настройки громкости

Navi 600

Макс. громкость при включении



Нажмите кнопку **CONFIG**, чтобы открыть меню системных настроек.
Выберите **Настройки радио** и затем **Макс. громкость при включении**.

Установите требуемое значение.

Повышение громкости в зависимости от скорости

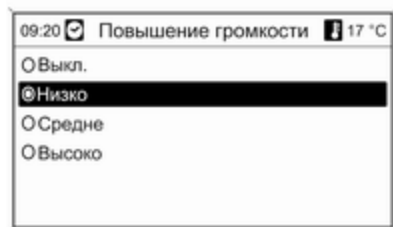

Нажмите кнопку **CONFIG**, чтобы открыть меню системных настроек.

Выберите **Настройки радио** и затем **Повышение громкости в зависимости от скорости**.

Функцию настройки громкости в зависимости от скорости движения можно отключить, также на экране меню можно настроить степень адаптации громкости к скорости.

Выберите требуемый пункт.

Громкость объявлений о дорожном движении (ТА)

Громкость объявлений о дорожном движении можно увеличить или уменьшить относительно обычной громкости воспроизведения звука.

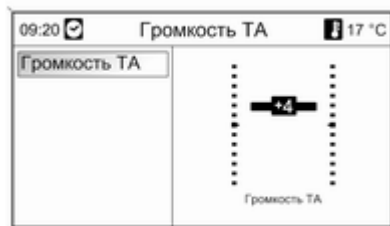

Нажмите кнопку **CONFIG**, чтобы открыть меню системных настроек.

Выберите **Настройки радио**, **Опции RDS** и **Громкость ТА**.

Установите требуемое значение.

CD 300 / CD 400

Макс. громк. при включ.



Нажмите кнопку **CONFIG**, чтобы открыть меню системных настроек.

Выберите **Настройки радио** и затем **Макс. громк. при включ.**

CD 300: выберите **Настройки аудио**, а затем **Макс. Начальная громк.**

Установите требуемое значение.

Громкость, зависящая от скорости



Нажмите кнопку **CONFIG**, чтобы открыть меню системных настроек.

Выберите **Настройки радио** и затем **Автоматич. выбор громкости**.

CD 300: выберите **Настройки аудио**, а затем **Автоматич. выбор громкости**.

Функцию компенсации уровня громкости в зависимости от скорости движения можно отключить, также на экране меню можно настроить степень адаптации громкости к скорости.

Выбрать желаемую опцию.

Громкость объявлений о дорожном движении (ТА)

Громкость объявлений о дорожном движении можно увеличить или уменьшить относительно обычной громкости воспроизведения звука.

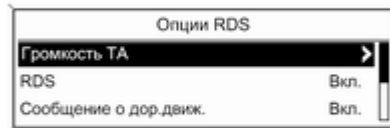

Нажмите кнопку **CONFIG**, чтобы открыть меню системных настроек.

Выберите **Настройки радио**, **Опции RDS** и **Громкость ТА**.

CD 300: выберите **Настройки аудио**, **Опции RDS** и **Громкость ТА**.

Задайте требуемое значение для увеличения или уменьшения громкости.

Персонализация

(Только CD 400)

Различные настройки информационно-развлекательной системы можно сохранять отдельно для каждого пользователя (водителя).

Сохраненные установки

При извлечении ключа зажигания текущие настройки автоматически сохраняются для данного ключа:

- последние настройки громкости; один уровень громкости для всех источников аудиосигналов (радио, CD-плеер, AUX, USB)
- все предварительно настроенные радиостанции
- все настройки звука; эти настройки сохраняются отдельно для каждого из перечисленных далее аудиоприборов (при их наличии): AM, FM, CD-плеер, AUX, USB
- последний активный источник аудиосигнала

- последняя принятая радиостанция (отдельно для каждого диапазона)
- последний активный режим экрана
- последнее положение на аудиокомпакт-диске / компакт-диске MP3 или устройстве смены (если имеется), включая номер диска, дорожки, папки
- настройка порядка воспроизведения (CD-плеер)
- настройка программы о дорожном движении (TP)
- положение курсора для каждого меню на экране

Включение/выключение персонализации

Нажмите кнопку **CONFIG**, чтобы открыть меню системных настроек.

Выберите **Настройки автомобиля** и затем **Выбор условий комфорта**.

Установить **Персонализация вод.** в положение **Вкл.** или **Выкл.**

Радиоприемник

Использование

Кнопки управления

Основные кнопки управления функциями радиоприемника:

- **BAND**: включение радио
- **◀▶**: поиск радиостанции
- **AS**: списки автосохранения
- **FAV**: списки избранных
- **1...6**: кнопки предварительной настройки
- **TP** : радиообъявления о дорожном движении ↻ 147

Включение радиоприемника

Чтобы открыть главное меню радиоприемника, следует нажать кнопку **BAND**.

Будет осуществлен прием радиостанции, которая прослушивалась последней.

Выбор диапазона

Для выбора желаемого диапазона частот требуется один или несколько раз нажать кнопку **BAND**.

Будет осуществлен прием радиостанции в этом диапазоне, которая прослушивалась последней.

Поиск радиостанций

Автоматический поиск станции

Кратковременно нажмите кнопку **◀▶** или **▶▶** для выбора следующей сохраненной станции.

Поиск радиостанций вручную

Navi 600

Нажать и удерживать кнопку **◀▶** или **▶▶**. Отпустить кнопку только тогда, когда почти достигнута требуемая частота, отображаемая на частотном дисплее.

Производится поиск следующей доступной для приема радиостанции, и она включается автоматически.

CD 300 / CD 400

Нажать кнопку ◀◀ или ▶▶ на несколько секунд для запуска поиска следующей станции в данном диапазоне.

По достижении требуемой частоты станция включается автоматически.

Примечание

Поиск радиостанций вручную: Если радиоприемник не найдет ни одной радиостанции, он автоматически переключится на более чувствительный уровень поиска. Если и после этого радиоприемник не найдет ни одной радиостанции, вновь будет включена последняя активная частота настройки.

Примечание

Диапазон частот FM: если включена функция RDS, то производится поиск только RDS-станций ⇨ 147, а если включен режим объявлений о дорожном движении (TR), то производится поиск только станций с объявлениями о дорожном движении ⇨ 147.

Настройка радиостанций вручную

Диапазон FM

Только на Navi 600: нажмите кнопку **MENU**, чтобы открыть меню FM, и выберите **Ручная настройка FM**.

Повернуть ручку **MENU** и установить оптимальную частоту на всплывающем дисплее.

Диапазон AM

Повернуть ручку **MENU** и установить оптимальную частоту на всплывающем дисплее.

Списки автосохранения

Функция автосохранения позволяет найти радиостанции с наилучшим приемом в определенном диапазоне и сохранить их в памяти системы автоматически.

Navi 600:



Примечание

Выделяются текущие принимаемые радиостанции.

CD 400:

AS-Stations		FM AS1
1 FM 89.3	4 FM 96.7	
2 FM 90.7	5 FM 99.2	
3 FM 93.2	6 FM 102.6	

Примечание

Текущая принимаемая радиостанция выделяется с помощью 🔊.

В каждом частотном диапазоне предусмотрены по два списка автосохранения (**AS 1**, **AS 2**), в каждом из которых можно сохранить настройки шести станций.

Автоматическое сохранение радиостанций в памяти

Следует нажимать кнопку **AS** до тех пор, пока не появится сообщение системы автосохранения. В двух списках автосохранения будут сохранены 12 радиостанций текущего диапазона частот с самыми сильными сигналами.

Для временного прерывания процедуры автосохранения следует нажать ручку **MENU**.

Сохранение радиостанций в памяти вручную

Радиостанции можно также сохранить в списках автосохранения вручную.

Настройте станцию, которую вы хотите сохранить.

Чтобы открыть список автосохранения или переключиться на другой список автосохранения, следует кратковременно нажать кнопку **AS**.

Сохранение станции в определенной части списка: нажмите соответствующую кнопку с номером станции 1...6 до появления сообщения о подтверждении сохранения.

Примечание

В процессе автоматического сохранения радиостанций сохраненные вручную радиостанции перезаписываются новыми.

Просмотр станции

Чтобы открыть список автосохранения или переключиться на другой список автосохранения, следует кратковременно нажать кнопку **AS**.

Кратковременно нажмите одну из кнопок с номером станции 1...6, чтобы открыть станцию в соответствующей части списка.

Списки избранного

Станции на любых частотах можно сохранить в списке избранных в ручном режиме.

Navi 600



В каждом списке избранных можно сохранить 6 станций. Количество доступных списков можно настроить (см. ниже).

Примечание

Выделяются текущие принимаемые радиостанции.

Сохранение станции

Настройте станцию, которую вы хотите сохранить.

Кратковременно нажмите на кнопку **FAV** для открытия списка избранных станций или для перехода к другому списку.

Сохранение станции в определенной части списка: нажмите соответствующую кнопку с номером станции 1...6 до появления сообщения о подтверждении сохранения.

Просмотр станции

Кратковременно нажмите на кнопку **FAV** для открытия списка избранных станций или для перехода к другому списку. Кратковременно нажмите на одну из кнопок с номером станции 1...6 для открытия станции в соответствующей части списка.

Определение количества доступных списков

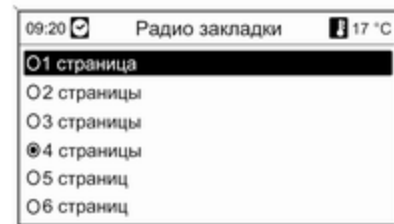

Нажмите кнопку **CONFIG**.

Выберите **Настройки радио** и затем **Радио закладки**.

Выберите требуемое количество доступных списков.

CD 300 / CD 400

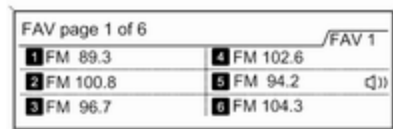

В каждом списке избранных можно сохранить 6 станций. Количество доступных списков можно настроить (см. ниже).

CD 300: Количество доступных списков нельзя настроить.

Примечание

Текущая принимаемая радиостанция выделяется с помощью .

Сохранение станции

Настройте станцию, которую вы хотите сохранить.

Кратковременно нажмите на кнопку **FAV** для открытия списка избранных станций или для перехода к другому списку.

Сохранение станции в определенной части списка: нажмите соответствующую кнопку с номером станции 1...6 до появления сообщения о подтверждении сохранения.

Просмотр станции

Кратковременно нажмите на кнопку **FAV** для открытия списка избранных станций или для перехода к другому списку.

Кратковременно нажмите на одну из кнопок с номером станции 1...6 для открытия станции в соответствующей части списка.

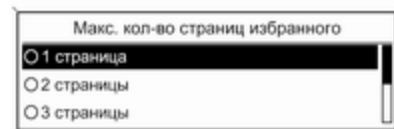
Определение количества доступных списков
(Кроме CD 300)

Нажмите кнопку **CONFIG**.

Выберите **Настройки радио** и затем **Избранное: радио**.

Выберите требуемое количество доступных списков.

Меню диапазонов частот

Дополнительные возможности выбора радиостанций доступны через специальные меню диапазонов частот.

При активном главном меню радиоприемника нажмите ручку **MENU** для открытия соответствующего меню диапазонов.

Примечание

Ниже для примера показаны определенные дисплеи диапазона FM.

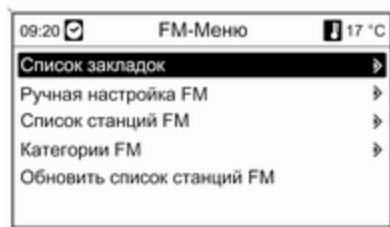
Navi 600**Список закладок**

Выберите **Список закладок**. На экране появятся все радиостанции, сохраненные в списках избранных.



Выберите нужную станцию.

Примечание

Текущая принимаемая радиостанция выделяется с помощью .

Ручная настройка

Описание см. выше в разделе "Ручная настройка радиостанций вручную".

Списки радиостанций

Выберите **Список станций AM** или **Список станций FM**.

На экране появится список всех радиостанций AM/FM в данной зоне приема радиосигнала.

Примечание

Если предварительно не был создан список радиостанций, информационно-развлекательная система выполняет автоматический поиск станций.



Выберите нужную станцию.

Примечание

Текущая принимаемая радиостанция выделяется с помощью .

Обновление списков радиостанций

Если радиостанции, сохраненные в особом списке диапазонов, больше не принимаются радиоприемником:

Выберите соответствующую команду для обновления списка радиостанций.

Запускается поиск станций. По окончании поиска начнется воспроизведение предварительно выбранной радиостанции.

Для отмены поиска: нажмите ручку MENU.

Примечание

Если список радиостанций для конкретного диапазона частот обновляется, то соответствующий список категорий (если он имеется) также обновляется.

Важная информация об обновлении списков радиостанций

Тюнер информационно-развлекательной системы постоянно обновляет список радиостанций в фоновом режиме. Поэтому список радиостанций всегда состоит из стан-

ций с хорошим уровнем приема сигнала в каждой конкретной зоне. Автоматическое обновление занимает некоторое время, поэтому в течение некоторого времени после пересечения границы зон не все станции будут приниматься одинаково хорошо. Обновление списка станций можно ускорить, выбрав соответствующую команду.

Списки категорий

Многие RDS радиостанции ⇄ 147 осуществляют вещание с передачей кода PTY, который указывает тип передаваемой программы (например, новости). Некоторые радиостанции также меняют код PTY в зависимости от текущего содержания передачи.

Информационно-развлекательная система сохраняет радиостанции RDS, отсортированные по типу программы, в соответствующем списке категорий.

Чтобы найти тип программы, передаваемой радиостанцией: выберите определенную опцию списка категорий.



Отображается список доступных на данный момент типов программ вещания.

Выберите требуемый тип программы.

Отображается список радиостанций, передающих программу выбранного типа.

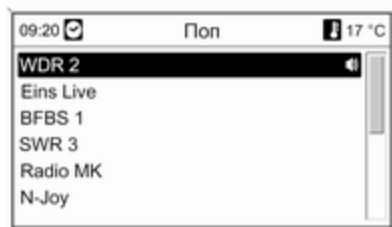

Выберите нужную станцию.

Списки категорий обновляются при обновлении соответствующих списков станций.

Примечание

Текущая принимаемая радиостанция выделяется с помощью .

CD 300 / CD 400

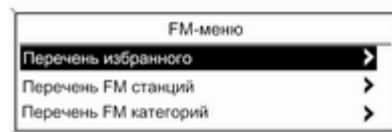

Перечень избранного

Выберите **Перечень избранного**.

На экране появятся все радиостанции, сохраненные в списках избранных.

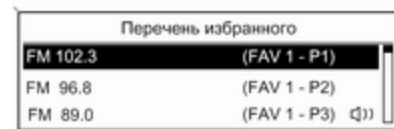

Выберите нужную станцию.

Примечание

Текущая принимаемая радиостанция выделяется с помощью .

Списки радиостанций

Выберите **AM Перечень станций** или **Перечень FM станций**.

На экране появится список всех радиостанций AM/FM в данной зоне приема радиосигнала.

Примечание

Если предварительно не был создан список радиостанций, информационно-развлекательная система выполняет автоматический поиск станций.

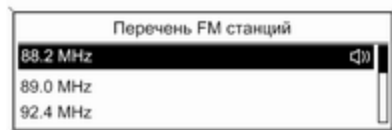

Выберите нужную станцию.

Примечание

Текущая принимаемая радиостанция выделяется с помощью .

Обновление списков радиостанций

Если радиостанции, сохраненные в особом списке диапазонов, больше не принимаются радиоприемником:

Выберите соответствующую команду для обновления списка радиостанций.

CD 400: Тюнер информационно-развлекательной системы постоянно обновляет список FM-радиостанций в фоновом режиме. Ручная настройка не требуется.

Запускается поиск станций. По окончании поиска начинается воспроизведение последней выбранной радиостанции.

Чтобы прервать процедуру поиска радиостанции, следует нажать ручку **MENU**.

Примечание

Если список радиостанций для конкретного диапазона частот обновляется, то соответствующий список категорий (если он имеется) также обновляется.

Списки категорий

Многие RDS радиостанции  147 осуществляют вещание с передачей кода PTY, который указывает тип передаваемой программы (например, новости). Некоторые радиостанции также меняют код PTY в зависимости от текущего содержания передачи.

Информационно-развлекательная система сохраняет радиостанции RDS, отсортированные по типу программы, в соответствующем списке категорий.

Чтобы найти тип программы, передаваемой радиостанцией: выберите определенную опцию списка категорий.

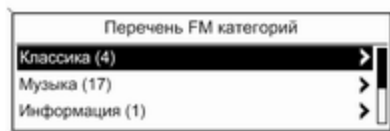

Отображается список доступных на данный момент типов программ вещания.

Выберите требуемый тип программы.

Отображается список радиостанций, передающих программу выбранного типа.

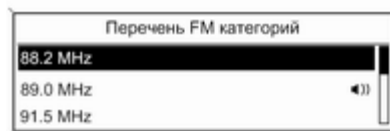

Выберите нужную станцию.

CD 300: Начинается поиск радиостанции выбранного типа и ее последующее воспроизведение.

Списки категорий обновляются при обновлении соответствующих списков станций.

Примечание

Текущая принимаемая радиостанция выделяется с мощностью .

Система радиоданных (RDS)

Система радиоинформации (RDS) представляет собой службу для станций диапазона FM, который значительно облегчает поиск нужных радиостанций с наилучшим приемом.

Преимущества RDS

- На дисплее вместо частоты вещания заданной станции отображается название ее программы.
- Информационно-развлекательная система осуществляет поиск только по станциям с RDS.

- С помощью функции AF (альтернативная частота) «Районирование» информационно-развлекательная система всегда выполняет настройку на частоту станции с наилучшим приемом.
- В зависимости от принимаемой станции информационно-развлекательная система отображает радиотекст, который может содержать, например, информацию о текущей программе.

Navi 600



Настройка RDS

Порядок открытия меню настройки RDS:

Нажмите кнопку **CONFIG**.

Выберите **Настройки радио** и затем **Опции RDS**.

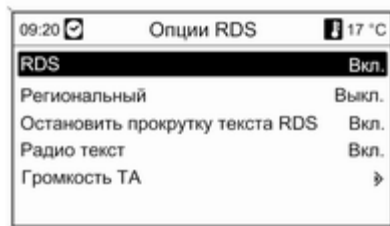

Включение и выключение RDS

Установить **RDS** в положение **Вкл.** или **Выкл.**.

Примечание

Если отключить функцию приема данных по радиоканалу (RDS), при смене радиостанции, например с помощью функции поиска или нажатием клавиши вызова за-

программированной радиостанции, она автоматически включится снова.

Включение и выключение районирования

(Для выполнения районирования должна быть активизирована система RDS.)

В определенные промежутки времени некоторые RDS-станции осуществляют региональное вещание различных программ на разных частотах.

Установить **Региональный** в положение **Вкл.** или **Выкл.**.

Выбираются только альтернативные частоты (AF) с одинаковыми региональными программами.

Если районирование выключено, альтернативные частоты станций выбираются независимо от региональных программ.

Прокрутка текста RDS

Некоторые RDS-станции в строках для отображения названия программы помещают также дополнительную информацию. На это время название программы скрывается.

Порядок блокирования отображения дополнительной информации:

Установить **Остановить прокрутку текста RDS** в положение **Вкл.**

Радиотекст

Если система RDS и прием RDS-станции активизированы, информация о текущей принимаемой программе и сведения о воспроизводимой в тот момент музыкальной дорожке отображаются под названием программы.

Порядок отображения и скрытия информация:

Установить **Радио текст** в положение **Вкл.** или **Выкл.**

Громкость ТА

Можно предварительно настроить громкость объявлений о дорожном движении (ТА) ↻ 135.

Радиообъявления о дорожном движении

(TP = программа о дорожном движении)

Станции радиообъявлений о дорожном движении – это RDS-станции, передающие новости о дорожном движении.

Включение и выключение радиообъявлений о дорожном движении

Включение и выключение функции готовности к приему радиообъявлений о дорожном движении информационно-развлекательной системы:

Нажмите кнопку **TP**.

- Если функция приема радиообъявлений о дорожном движении включена, на экране отображаются черные квадратные скобки [] (серые — если функция выключена).
- Осуществляется прием только станций, передающих радиообъявления о дорожном движении.

- Если текущая станция не передает радиообъявления о дорожном движении, автоматически начинается поиск следующей станции, которая передает такие радиообъявления.
- После настройки на станцию, передающую радиообъявления о дорожном движении, на экране отображается [TP] черным цветом. Если станции, передающие радиообъявления о дорожном движении, не найдены, то TP отображается серым цветом.
- Объявления о дорожном движении воспроизводятся с предварительно установленной громкостью ТА ↻ 135.
- Если функция приема радиообъявлений о дорожном движении включена, звуковоспроизведение CD/MP3-плеера прерывается на время радиообъявления о дорожном движении.

Прослушивание только радиообъявлений о дорожном движении

Включите радиообъявления о дорожном движении и уменьшите до минимума громкость информационно-развлекательной системы.

Блокирование радиообъявлений о дорожном движении

Порядок блокировки радиообъявлений о дорожном движении, например, во время звуковоспроизведения CD/MP3-плеера:

Нажать кнопку **TR** на ручке **MENU** для подтверждения блокирования на экране.

Радиообъявление о дорожном движении прерывается, но функция приема радиообъявлений о дорожном движении остается включенной.

EON (другие расширенные сети)

В режиме EON можно прослушивать радиообъявления о дорожном движении, даже если заданная пользователем радиостанция не передает собственные радиообъявления о дорожном движении.

Если такая станция выбрана, она отображается в главном меню радиоприемника как станция, передающая радиообъявления о дорожном движении **TR**.

CD 300 / CD 400



Настройка RDS

Порядок открытия меню настройки RDS:

Нажмите кнопку **CONFIG**.

Выберите **Настройки радио** и затем **Опции RDS**.

CD 300: выберите **Настройки аудио** и затем **Опции RDS**.

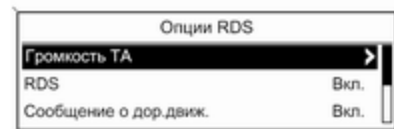

Громкость TA

Можно предварительно настроить громкость объявлений о дорожном движении (TA) ↻ 135.

Включение и выключение RDS

Установите **RDS** в положение **Вкл.** или **Выкл.**

Примечание

Если отключить функцию приема данных по радиоканалу (RDS), при смене радиостанции, например с помощью функции поиска

или нажатием клавиши вызова запрограммированной радиостанции, она автоматически включится снова.

Сообщение о дор.движ.

Порядок постоянного включения или выключения функции ТА:

Установите **Сообщение о дор.движ.** в положение **Вкл.** или **Выкл.**

Включение и выключение районирования

(Для выполнения районирования должна быть активизирована система RDS.)

В определенные промежутки времени некоторые RDS-станции осуществляют региональное вещание различных программ на разных частотах.

Установите **Региональный (REG)** в положение **Вкл.** или **Выкл.**

Выбираются только альтернативные частоты (AF) с одинаковыми региональными программами.

Если районирование выключено, альтернативные частоты станций выбираются независимо от региональных программ.

Прокрутка текста RDS

Некоторые RDS-станции не выводят имя программы в дисплейной строке, чтобы отображать дополнительную информацию.

Порядок блокирования отображения дополнительной информации:

Установите RDS-**Задержать прокрутку** в положение **Вкл.**

Текст радио:

Если система RDS и прием RDS-станции активизированы, информация о текущей принимаемой программе и сведения о воспроизводимой в тот момент музыкальной дорожке отображаются под названием программы.

Порядок отображения и скрытия информация:

Установите **Текст радио:** в положение **Вкл.** или **Выкл.**

Радиообъявления о дорожном движении

(TP = программа о дорожном движении)

Станции радиообъявлений о дорожном движении – это RDS-станции, передающие новости о дорожном движении.

Включение и выключение радиообъявлений о дорожном движении

Включение и выключение функции готовности к приему радиообъявлений о дорожном движении информационно-развлекательной системы:

Нажмите кнопку **TP**.

- Если функция приема радиообъявлений о дорожном движении включена, в главном меню радиоприемника отображаются квадратные скобки [].
- Осуществляется прием только станций, передающих радиообъявления о дорожном движении.

- Если текущая станция не передает радиосообщения о дорожном движении, автоматически начинается поиск следующей станции, которая передает такие радиосообщения.
- После настройки на станцию, передающую радиосообщения о дорожном движении, в главном меню радиоприемника отображается [TR].
- Сообщения о дорожном движении воспроизводятся с предварительно установленной громкостью TA ⇨ 135.
- Если функция приема радиосообщений о дорожном движении включена, звуковоспроизведение CD/MP3-плеера прерывается на время радиосообщения о дорожном движении.

Прослушивание только радиосообщений о дорожном движении

Включите радиосообщения о дорожном движении и уменьшите до минимума громкость информационно-развлекательной системы.

Блокирование радиосообщений о дорожном движении

Порядок блокировки радиосообщений о дорожном движении, например, во время звуковоспроизведения CD/MP3-плеера:

Нажать кнопку **TR** на ручке **MENU** для подтверждения блокирования на экране.

Радиосообщение о дорожном движении прерывается, но функция приема радиосообщений о дорожном движении остается включенной.

EON (другие расширенные сети)

В режиме EON можно прослушивать радиосообщения о дорожном движении, даже если заданная пользователем радиостанция не передает собственные радиосообщения о дорожном движении. Если такая станция выбрана, она отображается в главном меню радиоприемника как станция, передающая радиосообщения о дорожном движении **TR**.

CD-плеер

Общие сведения

Navi 600

CD-плеер информационно-развлекательной системы позволяет воспроизводить аудио-компакт-диски и компакт-диски с файлами в формате MP3/WMA.

Важная информация об аудио-компакт-дисках и дисках с файлами в формате MP3/WMA

Внимание

Строго запрещается вставлять в аудио-плеер диски DVD, одноразовые компакт-диски диаметром 8 см или компакт-диски фигурной формы.

Запрещается наносить какие-либо наклейки на компакт-диски. Эти диски могут застрять в приводе компакт-дисков, что приведет к выходу привода из строя. После такого отказа

возникнет необходимость в дорогостоящей замене устройства звуковоспроизведения.

- Аудио-компакт-диски с защитой от копирования, не соответствующие стандарту аудио-компакт-дисков, могут воспроизводиться неправильно или совсем не воспроизводиться.
- Компакт-диски CD-R и CD-RW, записанные пользователем, менее стойки к неправильному обращению, чем купленные в магазине звуковые компакт-диски. Необходимо надлежащим образом обращаться с дисками CD-R и CD-RW, особенно с теми, которые записаны пользователем; см. ниже.
- Компакт-диски CD-R и CD-RW, записанные пользователем, могут воспроизводиться неправильно или совсем не воспроизводиться.
- На компакт-дисках смешанного типа (содержащих звуковые дорожки и данные, например, MP3) обнаруживаются и воспроизводятся только звуковые дорожки.
- При замене компакт-дисков не оставляйте отпечатков пальцев на дисках.
- Сразу же после извлечения компакт-дисков из аудиоплеера уберите их в упаковочные конверты для защиты от повреждения и загрязнения.
- Грязь и жидкость на компакт-дисках могут загрязнять линзы аудиоплеера внутри устройства, что может вызывать сбои.
- Защищайте компакт-диски от воздействия высокой температуры и прямого солнечного света.
- Ограничения для данных, сохраненных на компакт-диске MP3/WMA:
Максимальная глубина структуры папок: 11 уровней.

Максимальное число MP3/WMA-файлов, которое может быть сохранено: 1000.

Нельзя воспроизводить WMA-файлы с технологией Digital Rights Management (DRM) из музыкальных интернет-магазинов.

WMA-файлы можно воспроизводить безопасно только при условии, что они создавались с помощью Windows Media Player версии 8 или выше.

Допустимые расширения аудиофайлов: .m3u, .pls

Элементы списка воспроизведения должны быть представлены в виде относительных путей.

- В этой главе описываются только воспроизведение MP3-файлов, работа с WMA-файлами аналогична. При загрузке WMA-файлов открываются соответствующие меню MP3.

CD 300 / CD 400

CD-плеер информационно-развлекательной системы позволяет воспроизводить аудио-компакт-диски и компакт-диски с файлами в формате MP3/WMA.

Важная информация об аудио-компакт-дисках и дисках с файлами в формате MP3/WMA

Внимание

Строго запрещается вставлять в аудио-плеер диски DVD, одиночные компакт-диски диаметром 8 см или компакт-диски фигурной формы.

Запрещается наносить какие-либо наклейки на компакт-диски. Эти диски могут застрять в приводе компакт-дисков, что приведет к выходу привода из строя. После такого отказа возникнет необходимость в дорогостоящей замене устройства звуковоспроизведения.

- Можно использовать компакт-диски следующих форматов:
CD-ROM тип 1 и тип 2.
CD-ROM XA тип 2, формат 1 и формат 2.
- Можно использовать файлы следующих форматов:
ISO9660 уровень 1, уровень 2, (Romeo, Joliet).
MP3- и WMA-файлы, отличающиеся от указанных выше форматов, могут воспроизводиться неправильно, а их названия и названия папок могут неправильно отображаться.

Примечание

ISO 13346 не поддерживается. При записи аудиодиска, например с помощью Windows 7, следует самостоятельно выбрать стандарт ISO 9660.

- Аудио-компакт-диски с защитой от копирования, не соответствующие стандарту аудио-компакт-дисков, могут воспроизводиться неправильно или совсем не воспроизводиться.
- Компакт-диски CD-R и CD-RW, записанные пользователем, менее стойки к неправильному обращению, чем купленные в магазине звуковые компакт-диски. Необходимо надлежащим образом обращаться с дисками CD-R и CD-RW, особенно с теми, которые записаны пользователем. См. ниже.
- Компакт-диски CD-R и CD-RW, записанные пользователем, могут воспроизводиться неправильно или совсем не воспроизводиться. В таких случаях аппаратная ошибка будет исключена.
- На компакт-дисках смешанного типа (содержащих звуковые дорожки и сжатые данные, например, MP3), звуковые дорожки и сжатые файлы могут открываться по отдельности.
- При замене компакт-дисков не оставляйте отпечатков пальцев на дисках.

- Сразу же после извлечения компакт-дисков из CD-плеера уберите их в упаковочные конверты для защиты от повреждения и загрязнения.
- Грязь и жидкость на компакт-дисках могут загрязнять линзы CD-плеера внутри устройства, что может вызывать сбои.
- Защищайте компакт-диски от воздействия высокой температуры и прямого солнечного света.
- Ограничения для данных, сохраненных на компакт-диске MP3/WMA:
Количество дорожек: максимум 999.
Количество папок: максимум 255.
Максимальная глубина структуры папок: максимум 64 (рекомендуется: максимум 8 уровней).
Количество списков воспроизведения: максимум 15.

Количество дорожек в каждом списке воспроизведения: максимум 255.

Допустимые расширения аудио-файлов: .m3u, .pls, .asx, .wpl.

- В этой главе описываются только воспроизведение MP3-файлов, работа с WMA-файлами аналогична. При загрузке WMA-файлов открываются соответствующие меню MP3.

Использование

Navi 600



Воспроизведение компакт-диска

Вставьте компакт-диск этикеткой вверх в слот для компакт-диска и убедитесь, что он полностью вошел в слот.

Воспроизведение компакт-диска начинается автоматически, при этом отображается меню **Аудио CD** или **Аудио MP3**.

Если компакт-диск уже находится в устройстве, но меню **Аудио CD** или **Аудио MP3** неактивно:

Нажмите кнопку **CD/AUX**.

Открывается меню **Аудио CD** или **Аудио MP3** и начинается воспроизведение компакт-диска.

В зависимости от данных, записанных на аудио-компакт-диске или MP3-диске, на дисплей может выводиться разная информация о компакт-диске и текущей музыкальной дорожке.

Если меню **Аудио CD** или **Аудио MP3** не появляется после нажатия кнопки **CD/AUX**, значит в слоте для

компакт-дисков находится навигационный компакт-диск. Чтобы удалить навигационный компакт-диск, следует нажать кнопку \triangle .

Выбор дорожки

Поверните ручку **MENU**, чтобы отобразить список всех дорожек компакт-диска. По умолчанию выбрана текущая дорожка.

Выберите требуемую дорожку.

Переход к следующей или предыдущей дорожке

Кратковременно нажать кнопку \lll или \ggg один или несколько раз.

Поиск дорожки в направлении вперед или назад

Кратковременно нажать кнопку \lll или \ggg , затем — кнопку \lll или \ggg еще раз и удерживать ее в нажатом состоянии до тех пор, пока не появится требуемая дорожка.

Ускоренная перемотка вперед и назад

Нажать кнопку \lll или \ggg и удерживать ее соответственно для ускоренной перемотки вперед или назад в пределах текущей звуковой дорожки.

Выбор дорожки с помощью меню CD или MP3

Во время воспроизведения компакт-диска

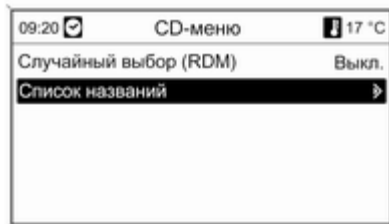

Нажать кнопку **MENU** для открытия меню компакт-диска.

Воспроизведение всех дорожек в случайном порядке: установить **Случайный выбор (RDM)** в положение **Вкл.**.

Порядок выбора дорожки аудио-компакт-диска: нажать **Список названий** и выбрать желаемую дорожку.

Во время воспроизведения MP3-диска

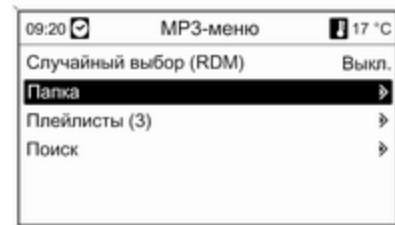

Нажать кнопку **MENU** для открытия меню MP3.

Воспроизведение всех дорожек в случайном порядке: установить **Случайный выбор (RDM)** в положение **Вкл.**

Порядок выбора дорожки из папки или списка воспроизведения (если имеется): выбрать **Папка** или **Плейлисты**.

Выбрать нужную папку или список воспроизведения и затем выбрать дорожку.

Выбрать **Поиск** для отображения меню с дополнительными опциями для поиска и выбора дорожек.



Поиск может занять несколько минут (в зависимости от количества сохраненных дорожек).

Выбрать вариант поиска и затем желаемую дорожку.

Извлечение компакт-диска

Нажмите кнопку .

Привод выталкивает компакт-диск из слота.

Если после извлечения компакт-диск не будет вынут, он через несколько секунд вновь загружается в плеер.

CD 300 / CD 400



Воспроизведение компакт-диска

Чтобы открыть меню CD или MP3, следует нажать кнопку **CD/AUX**.

Если компакт-диск уже находится в CD-плеере, то начнется его воспроизведение.

В зависимости от данных, записанных на аудио-компакт-диске или MP3-диске, на дисплей может выводиться разная информация о компакт-диске и текущей музыкальной дорожке.

Установка компакт-диска

Вставить компакт-диск этикеткой вверх в слот для компакт-дисков и убедиться, что он полностью вошел в слот.

Примечание

Если в проигрыватель вставлен диск, в верхней строке дисплея отображается символ диска.

Изменение стандартного отображения страницы



(Только CD 300.)

Во время воспроизведения CD или MP3-диска: нажать ручку **MENU** и выбрать **Вид стр. CD** по умолчанию или **Вид стр. MP3** по умолчанию.



Выбрать желаемую опцию.

Изменение уровня папки



(Только CD 300, воспроизведение MP3.)

Нажать кнопку  или  для перехода к более высокому или низкому уровню папок.

Переход к следующей или предыдущей дорожке

Кратковременно нажать кнопку  или .

Ускоренная перемотка вперед и назад

Нажать кнопку  или  и удерживать ее соответственно для ускоренной перемотки вперед или назад в пределах текущей звуковой дорожки.

Выбор дорожки с помощью меню CD или MP3

Во время воспроизведения компакт-диска



Нажать кнопку **MENU** для открытия меню компакт-диска.

Воспроизведение всех дорожек в случайном порядке: установить **Смешать названия** в положение **Вкл.**.

Порядок выбора дорожки аудио-компакт-диска: нажать **Перечень дорожек** и выбрать желаемую дорожку.

Во время воспроизведения MP3-диска



Нажать кнопку **MENU** для открытия меню MP3.

Воспроизведение всех дорожек в случайном порядке: установить **Смешать названия** в положение **Вкл.**.

Порядок выбора дорожки из папки или списка воспроизведения (если имеется): выбрать **Список воспр/папки**.

Выбрать нужную папку или список воспроизведения и затем выбрать дорожку.

Примечание

Если компакт-диск одновременно содержит звуковые данные и MP3-данные, звуковые данные можно выбрать из **Список воспр/ папки**.

Чтобы открыть меню с дополнительными пунктами для поиска и выбора дорожек: выбрать **Поиск**. Набор доступных пунктов зависит от типа данных, записанных на компакт-диск MP3.

Поиск данных на компакт-диске MP3 может занять несколько минут. В это время прослушивается последняя найденная радиостанция.

Извлечение компакт-диска

Нажмите кнопку .

Привод выталкивает компакт-диск из слота.

Если после извлечения компакт-диск не будет вынут, он через несколько секунд вновь загружается в плеер.

Вспомогательный вход AUX

Общие сведения

Под крышкой центральной консоли находится разъем AUX для подключения внешних источников аудиосигналов.

Navi 600:**CD 300 / CD 400:****Примечание**

Розетку всегда следует содержать в чистоте и в сухости.

Например, через вход AUX можно подключить портативный CD-плеер с разъемом 3,5 мм.

Использование

Navi 600

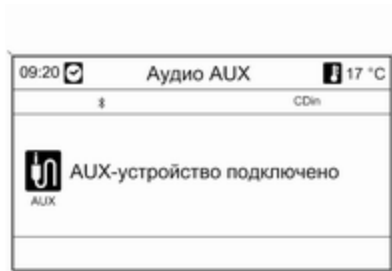

Для включения режима AUX требуется один или несколько раз нажать кнопку **CD/AUX**.

Источник аудиосигнала, подключенный через разъем AUX, управляется только элементами управления самого источника аудиосигнала.

CD 300 / CD 400



Для включения режима AUX требуется один или несколько раз нажать кнопку **CD/AUX**.

Источник аудиосигнала, подключенный через разъем AUX, управляется только элементами управления самого источника аудиосигнала.

USB-порт

Общие сведения

Navi 600



Под крышкой центральной консоли находится USB-разъем для подключения внешних источников аудиосигналов.

Примечание

Розетку всегда следует содержать в чистоте и в сухости.

Примечание

Прежде чем закрывать крышку на центральной консоли, убедитесь, что USB-носитель не будет поврежден.

К USB-порту можно подключить MP3-плеер, USB-накопитель или iPod.

Этими устройствами можно управлять с помощью органов управления и меню информационно-развлекательной системы.

Примечание

Информационно-развлекательная система поддерживает не все модели MP3-плееров, USB-накопителей и плееров iPod.

Важная информация**MP3-плеер и USB-накопители**

- Подключенные MP3-плееры и USB-накопители должны соответствовать спецификации USB Mass Storage Class (USB MSC).

- Поддерживаются только MP3-плееры и USB-накопители с размером сектора не более 64 кбайт в файловой системе FAT16/FAT32.
- Жесткие диски не поддерживаются.
- Концентраторы USB не поддерживаются.
- Ограничения для данных, сохраненных на MP3-плеере или USB-устройстве:

Максимальная глубина структуры папок: 11 уровней.

Максимальное число MP3/WMA-файлов, которое может быть сохранено: 1000.

Нельзя воспроизводить WMA-файлы с технологией Digital Rights Management (DRM) из музыкальных интернет-магазинов.

WMA-файлы можно воспроизводить безопасно только при условии, что они создавались с помощью Windows Media Player версии 8 или выше.

Допустимые расширения аудио-файлов: .m3u, .pls

Элементы списка воспроизведения должны быть представлены в виде относительных путей.

Нельзя устанавливать системный атрибут для файлов и папок с аудиоданными.

CD 400

Под крышкой центральной консоли находится USB-разъем для подключения внешних источников аудиосигналов.

Примечание

Розетку всегда следует содержать в чистоте и в сухости.

Примечание

Не следует вставлять USB-накопители длиной более 70 мм. Более длинное устройство может быть повреждено при складывании вниз подлокотника.

К USB-порту можно подключать следующие устройства:

- iPod
- Zune
- Устройство PlaysForSure (PFD)
- USB-накопитель

Этими устройствами можно управлять с помощью органов управления и меню информационно-развлекательной системы.

Примечание

Информационно-развлекательная система поддерживает не все модели устройств iPod, Zune, PFD или USB-накопителей.

Воспроизведение сохраненных звуковых файлов

Navi 600

MP3-плеер / приводы USB



Для включения аудиорежима USB требуется один или несколько раз нажать кнопку **CD/AUX**.

Начинается воспроизведение звуковых файлов, сохраненных на USB-носителе.

Работа с источниками данных, подключенными через USB-порт, аналогична процедуре для аудиофайлов MP3/WMA ↻ 155.

iPod

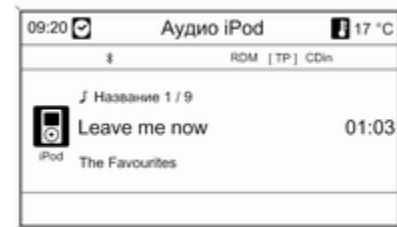

Для включения аудиорежима iPod требуется один или несколько раз нажать кнопку **CD/AUX**.

Начинается воспроизведение звуковых файлов, сохраненных на iPod.

Работа с iPod, подключенным через порт USB, в основном аналогична процедуре для аудиофайлов MP3/WMA ↻ 155.

Ниже описаны некоторые различия/дополнения.

Функции iPod



Выбор и воспроизведение дорожек зависит от типа сохраненных данных.

Нажмите кнопку **MENU** и выберите **Поиск** для отображения доступных вариантов.

Поиск устройства может занять несколько секунд.

CD 400

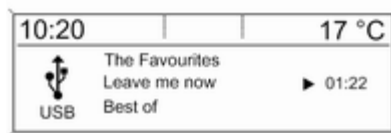

Для включения режима USB требуется один или несколько раз нажать кнопку **CD/AUX**.

Начинается воспроизведение звуковых файлов, сохраненных на USB-носителе.

Работа с источниками данных, полученными через USB-порт, аналогична процедуре для MP3-файлов CD ↻ 155.

Ниже описаны некоторые различия/дополнения.

Особенности работы и параметры дисплеев описаны только для USB-устройств. Работа других устройств, таких как iPod или Zune, аналогична.

Выбор дорожки с помощью меню USB



Нажать кнопку **MENU**, чтобы открыть меню USB.

Проигрывание всех дорожек в списке: выбрать **Воспроизвести все**.

Для отображения меню с дополнительными пунктами для поиска и выбора дорожек: выбрать **Поиск**.

Поиск данных на USB-устройстве может занять несколько минут. В это время прослушивается последняя найденная радиостанция.

Воспроизведение всех дорожек в случайном порядке: установить **Случайное воспроизведение** в положение **Вкл.**

Повторное воспроизведение текущей дорожки: установить **Повторить** в положение **Вкл.**

Воспроизведение музыки через Bluetooth

Общие сведения

(Только для CD 400 с модулем сопряжения с устройствами Bluetooth PDIM)

К информационно-развлекательной системе можно подключить по радиоканалу источники аудиоданных с интерфейсом Bluetooth (например, музыкальные мобильные телефоны, MP3-плееры с Bluetooth и т.д.), поддерживающие протокол Bluetooth A2DP.

Важная информация

- Прежде чем можно будет установить соединение между информационно-развлекательной системой и устройством Bluetooth, необходимо выполнить сопряжение ↪ 165.
- К информационно-развлекательной системе можно подключить только Bluetooth-устройства, со-

ответствующие спецификации A2DP (Advanced Audio Distribution Profile) версии 1.2 или выше.

- Bluetooth-устройство должно соответствовать спецификации AVRCP (Audio Video Remote Control Profile) версии 1.0 или выше. Если устройство не поддерживает AVRCP, через информационно-развлекательную систему можно будет только регулировать громкость воспроизведения.
- Прежде чем подключать Bluetooth-устройство к информационно-развлекательной системе, ознакомьтесь с разделом руководства к устройству, посвященным Bluetooth.

Настройка воспроизведения музыки через Bluetooth

Сопряжение и подключение устройств Bluetooth к информационно-развлекательной системе осуществляется с помощью меню **Музыкальные настройки Bluetooth**.

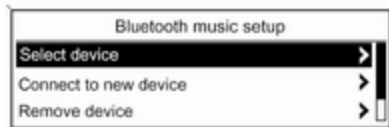

Вызов меню Музыкальные настройки Bluetooth

Чтобы включить режим AUX, USB или Bluetooth, нажмите один или несколько раз кнопку **CD/AUX**.

Нажмите ручку **MENU**, затем выберите **Настройка Bluetooth**.

Связывание устройства Bluetooth с системой

Важная информация

- Процесс сопряжения невозможен во время движения автомобиля.
- С системой может быть сопряжено до пяти устройств.
- Информационно-развлекательная система автоматически устанавливает связь с первым устройством в списке активных сопряженных устройств.
- В каждый момент с информационно-развлекательной системой может быть соединено только одно связанное устройство.
- Процесс сопряжения обычно необходимо выполнять только один раз. Повторное его выполнение может потребоваться только в том случае, если были внесены какие-либо изменения в

данные о сопряжении или устройство было удалено из перечня сопряженных устройств.

Выполнение связывания

Выберите **Установить соединение с новым устройств..**

Информационно-развлекательная система задаст ряд вопросов, чтобы определить тип сопрягаемого устройства Bluetooth.

После того как система определит тип устройства, на устройстве Bluetooth необходимо включить возможность обнаружения его другими устройствами (см. инструкцию на устройство).

Для завершения процесса сопряжения некоторые устройства могут потребовать ввести код. Найдите в перечне обнаруженных устройств на вашем устройстве

GMusicConnect и следуйте инструкциям, чтобы ввести код информационно-развлекательной системы.

Подключение сопряженного устройства

Выберите **Выбрать устройство**.

Будет показан список всех Bluetooth-устройств, связанных в настоящее время с информационно-развлекательной системой.

Выберите нужное устройство. Устройство подключено к информационно-развлекательной системе.

Если в настоящий момент к информационно-развлекательной системе подключено другое устройство Bluetooth, оно будет автоматически отключено от системы.

Удаление связанного устройства

Выберите **Удалить устройство**.

Будет показан список всех Bluetooth-устройств, связанных в настоящее время с информационно-развлекательной системой.

Выберите нужное устройство. Устройство удаляется из списка связанных устройств.

Изменение используемого по умолчанию кода

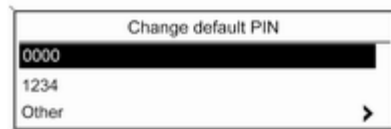

Выберите **Изменить PIN-код по умолчанию**.

Выберите один из предлагаемых по умолчанию кодов или выберите команду **Другой**, чтобы создать новый код.

Чтобы создать новый код:

Выберите **Другой** и необходимое количество символов кода.

Поочередно введите необходимые символы кода.

Управление



Чтобы включить режим Bluetooth, нажмите один или несколько раз кнопку **CD/AUX**.

Будет автоматически установлено соединение информационно-развлекательной системы с первым устройством из списка активных сопряженных устройств Bluetooth ⇨ 165 (если такие устройства имеются).

Чтобы установить соединение с другим сопряженным устройством Bluetooth ⇨ 165.

Начало воспроизведения записей

В зависимости от того, с каким устройством Bluetooth было установлено соединение:

- воспроизведение музыки начнется автоматически или
- для начала воспроизведения необходимо использовать кнопки управления на устройстве Bluetooth.

Управление воспроизведением с устройства Bluetooth теперь можно осуществлять с помощью клавиш управления информационно-развлекательной системы ◀◀, ▶▶ и ▶/||.

Переход к следующей или к предыдущей записи

Кратковременно нажать кнопку ◀◀ или ▶▶.

Ускоренная перемотка вперед и назад

Нажать кнопку ◀◀ или ▶▶ и удерживать ее соответственно для ускоренной перемотки вперед или назад в пределах текущей звуковой дорожки.

Приостановка воспроизведения

Нажмите кнопку ▶/||.

Для возобновления воспроизведения нажмите кнопку ▶/|| еще раз.

Цифровая рамка для фотографий

Общая информация

Функция цифровой фоторамки (только в Navi 600 / Navi 900) позволяет просматривать ваши любимые изображения (или фотографии) на дисплее информационно-развлекательной системы, выводя их по одному.

Изображения можно загрузить с USB-накопителя, подключенного к порту USB ↻ 160 информационно-развлекательной системы.

В памяти информационно-развлекательной системы можно сохранить до 10 изображений.

Изображения показываются на дисплее в исходных формате (если необходимо, оставляются черные поля) и ориентации.

Важная информация

- Загружаемые изображения должны находиться в корневом каталоге (например, F:\) USB-накопителя.
- Для загрузки будут предложены только первые 100 (в порядке их сортировки в корневом каталоге USB-накопителя) изображений.
- Поддерживаются только изображения в формате JPEG (с расширениями, например, .jpg или .jpeg).

Пример: F:\myPicture.jpg, где F:\ - корневой каталог USB-накопителя.

- Максимальное поддерживаемое разрешение изображения - 12 мегапиксел.

Изображения с более высоким разрешением приводятся к меньшему разрешению (масштабируются) во время загрузки.

Изображения с меньшим разрешением во время загрузки не приводятся к более высокому разрешению (не масштаби-

руются) и отображаются в центре дисплея.

Использование

Загрузка и/или удаление изображений

Подключите USB-накопитель с изображениями или фотографиями к порту USB ⇨ 160 информационно-развлекательной системы.

Нажмите **CONFIG**, выберите **Настройки дисплея** и затем **Рамка для изображ.**. Появится показанное ниже меню.

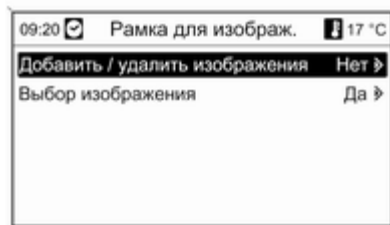

Выберите **Добавить / удалить изображения**; откроется следующее меню.

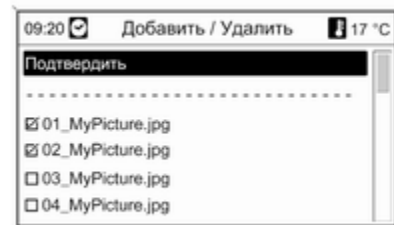

В этом меню выводится список имен всех файлов изображений (обратите внимание на ограничения, приведенные выше в пункте "Важная информация"), находящихся в корневом каталоге подключенного USB-накопителя.

Если некоторые изображения уже были сохранены в информационно-развлекательной системе,

"старые" изображения будут отображены в меню первыми и помечены символом **MEM**; см. иллюстрацию ниже.

Если вы хотите удалить "старые" изображения, снимите с них символы выделения перед загрузкой новых изображений.

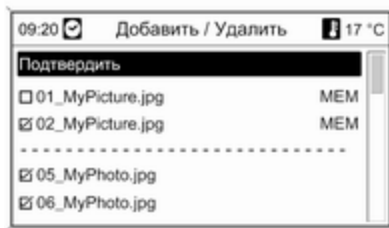

Выберите до 10 изображений, которые вы хотите загрузить (добавить) в память информационно-развлекательной системы или оставить сохраненными в памяти.

Выберите **Подтвердить**, чтобы начать загрузку и/или удаление изображений.

Появится сообщение о том, сколько изображений будет загружено и/или удалено.

Выберите **Далее**, если вы хотите начать загрузку и/или удаление.

Вывод изображений на дисплей

Изображения, сохраненные в информационно-развлекательной системе, можно показывать на дисплее по одному.

Нажмите **CONFIG**, выберите **Настройки дисплея, Рамка для изображ.** и затем **Выбор изображения**. Появится показанное ниже меню.

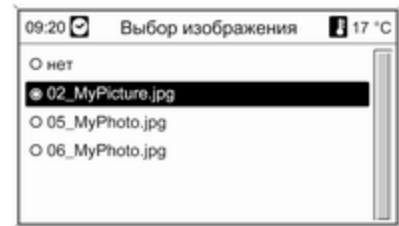

Выберите изображение, которое хотите показать на дисплее.

Нажимайте кнопку **INFO**, пока на дисплее не появится выбранное изображение.

Чтобы снова вывести меню информационно-развлекательной системы по умолчанию, нажмите любую кнопку информационно-развлекательной системы.

Пока изображение остается выбрано в меню **Выбор изображения**, его можно вывести на дисплей в любой момент, нажав кнопку **INFO**.

Навигация

Общие сведения

Навигационная система ведет к требуемой цели поездки надежно и без изучения карт, даже если водитель совершенно незнаком с местностью.

При использовании режима динамического сопровождения к цели в расчете маршрута учитывается текущая дорожная ситуация. Для этого информационно-развлекательная система через RDS-TMC получает сообщения о ситуации на дорогах текущей зоны приема.

Однако навигационная система не способна учитывать дорожно-транспортные происшествия, последние изменения ПДД и неожиданно возникшие опасности или препятствия (например, дорожные работы).

Внимание

Использование навигационной системы не освобождает водителя от ответственности за надлежащее бдительное отношение к дорожному движению. Всегда следует соблюдать соответствующие правила дорожного движения. Если навигационная инструкция противоречит правилам дорожного движения, следует выполнять требования правил дорожного движения.

Работа навигационной системы

Положение и перемещение автомобиля регистрируются навигационной системой посредством датчиков. Пройденный путь определяется с помощью сигнала спидометра автомобиля, направление движения при поворотах — посредством гиродатчика (инерционного компаса). Определение ме-

стоположения осуществляется по спутникам GPS (Global Positioning System).

Сопоставляя сигнал датчика с записанными на SD-карту цифровыми картами, можно установить положение объекта с точностью до 10 м.

Система сохраняет свою работоспособность и при слабом сигнале GPS, однако при этом снижается точность определения местоположения.

После задания адреса назначения или интересующего объекта (ближайшая автозаправочная станция, гостиница и т. д.) производится расчет маршрута от текущего местоположения до выбранного места назначения.

Сопровождение по маршруту обеспечивается посредством голосовых подсказок и стрелки, а также с помощью многоцветного отображения карты.

Система информации о состоянии дорожного движения TMC и динамическое сопровождение по маршруту

Система информации о состоянии дорожного движения TMC получает с радиостанций TMC всю актуальную информацию о состоянии дорожного движения. В режиме динамического сопровождения по маршруту данная информация учитывается при расчете всего маршрута. При этом маршрут планируется таким образом, чтобы обеспечить объезд помех движения в соответствии с заданными критериями.

В случае появления новой помехи движения в режиме сопровождения по маршруту в зависимости от предварительных настроек выдается сообщение с вопросом, следует ли изменить маршрут или нет.

Информация о состоянии дорожного движения TMC отображается на дисплее указания маршрута в

виде символов или подробных текстовых сообщений в меню **TMC-сообщения**.

Условием использования информации TMC о состоянии дорожного движения является прием радиостанций с функцией TMC в данном регионе.

Динамическая прокладка маршрута работает только в случае приема информации о дорожном движении системой информации о движении TMC.

Функция динамического указания маршрута может быть отключена в меню **Опции навигации**, см.раздел "Указания навигации" ⇨ 197.

Картографические данные

Все необходимые картографические данные хранятся на SD-карте, поставляемой вместе с информационно-развлекательной системой.

Подробные инструкции по работе с SD-картой и ее замене см. в разделе "Карты" ⇨ 206.

Использование

Органы управления

Наиболее важные элементы управления навигацией:

Клавиша **NAV**: включение навигации, отображение текущего положения (если ведение по маршруту отключено), отображение расчетного маршрута (если ведение по маршруту включено), переключение между режимом полноэкранный отображения карты, режимом стрелочного указания маршрута (если ведение по маршруту включено) и двухоконным режимом, см."Индикация на дисплее" ниже.

Кнопка **DEST**: открытие меню с пунктами для ввода пункта назначения.

Восьмипозиционный переключатель

смещение окна дисплея в представлении навигационной карты; для выбора назначения требуется нажимать в требуемом направлении, чтобы навести перекрестие на место назначения на карте.

Кнопка **RPT NAV**: повтор последнего сообщения системы сопровождения маршрута.

Включение навигационной системы

Нажмите кнопку **NAV**.

На экране отобразится карта с текущим положением автомобиля, см. "Индикация на дисплее" ниже.

Сообщения функции ведения по маршруту

Помимо указаний, отображаемых на дисплее (см. "Индикация на дисплее" ниже), при включенной функции ведения по маршруту система дополнительно выдает звуковые указания.

Предварительная настройка громкости голосовых указаний функции ведения по маршруту: см. "Настройка навигационной системы" ниже.

Настройка громкости голосовых указаний функции ведения по маршруту во время работы системы: поверните ручку \odot .

Повтор последнего голосового указания: нажмите кнопку **RPT NAV**.

Информация на экране

Система сопровождения маршрута неактивна

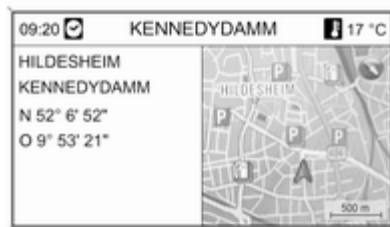

Если система сопровождения маршрута неактивна, на экране появляется указанная ниже информация:

- В верхней строке: время, название улицы текущего местоположения, атмосферная температура.
- Адрес и географические координаты текущего положения.
- Карта местности возле текущего местоположения.
- На карте: текущее положение, отмеченное красным треугольником.

Изображение компаса, указывающее направление сторон света.

При отсутствии сигнала GPS в текущем положении: под изображением компаса появляется перечеркнутый знак GPS.

Текущий масштаб отображения карты (для изменения масштаба необходимо повернуть ручку **MENU**).

Примечание

Чтобы перейти в режим полноэкранный отображения карты, нажмите клавишу **NAV**.

Функция сопровождения маршрута активна

Если функция ведения по маршруту включена, отображается следующая информация (в зависимости от текущих настроек **Опции навигации**, см. раздел "Указания навигации" ⇨ 197):

Информация в верхней строке

- Время
- Расстояние до пункта назначения
- Время прибытия или время в пути
- Температура наружного воздуха

Информация на стрелочном дисплее

- Большая стрелка, указывающая направление следующего поворота.
- Маленькая стрелка, обозначающая следующее за текущим указание по выбору направления движения.
- Расстояние до следующего перекрестка.
- Прилегающие дороги.
- Под символом стрелки: название текущей улицы.
- Над символом стрелки: название улицы, по которой следует двигаться после ближайшего перекрестка.
- Движение по скоростным магистралям:

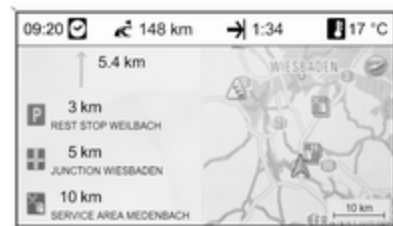

Направление движения и расстояние до следующего съезда с магистрали, на котором необходимо будет повернуть.

Расстояние до ближайшей СТО, парковки, пересечения и/или съезда с магистрали.

- По достижении пересечения с магистралью появляется информация о том, в каком ряду предпочтительнее двигаться:

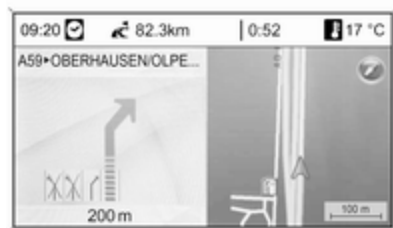

Если в меню **Отобр.сопровождения** выбрана опция **Помощник прокладки маршрута** (см. раздел "Указания навигации" ⇨ 197), на дисплее отображается следующая иллюстрация:



Информация на экране карты



Справа от дисплея отображается следующая информация:

- Изображение компаса, указывающее направление сторон света.
 - Если в текущем положении сигнал GPS отсутствует (см.раздел "Указания навигации" ⇨ 170), под значком компаса отображается перечеркнутая надпись "GPS".
 - Текущий масштаб отображения карты (для изменения масштаба необходимо повернуть ручку **MENU**).
- На карте отображается следующая информация:
- Маршрут показан голубой линией.
 - Текущее положение отмечено красным треугольником.
 - Пункт назначения отмечен флажком в клетку.
 - Символы на участке дороги (см.раздел "Указания навигации" ⇨ 209) указывают на состояние

дорожного движения и интересные объекты, а также предоставляют общую информацию.

Установка навигационной системы

Нажмите клавишу **CONFIG**, затем выберите **Настройки навигации**, чтобы отобразить меню настроек системы навигации.



Громкость навигации

Относительную громкость сообщений навигационной системы (**Уведомление**) и источника аудио-

сигналов (**Фон**) во время приема навигационных сообщений можно заранее настроить.



Установите желаемые значения для **Уведомление** и **Фон**.

Для проверки текущих настроек: выбрать **Проверка громк.**

Настройки TMC

Выберите **Типы информации**, чтобы открыть подменю с различными пунктами и выбрать типы информационных дорожных сообщений, отображаемых на карте системы сопровождения маршрута.

При выборе **Определено пользователем** можно задать типы информационных сообщений, которые будут отображаться.

Критерии сортировки

Выберите порядок отображения дорожных сообщений: по расстоянию до объектов или по названию улицы.

Голос. предупр. при неакт. навиг.

Определите, должна ли информационно-развлекательная система оповещать о неактивной функции сопровождения маршрута с помощью предупредительных сообщений.

Удалить списки

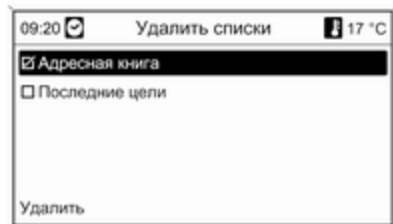

Выберите, следует ли удалить все данные в **Адресная книга** или **Последние цели**.

Импортировать свои цели

Доступно только в том случае, если к разъему USB ⇨ 160 информационно-развлекательной системы подключен накопитель с хранящимися на нем данными о точках интереса.

Порядок импортирования данных точек интереса с USB-накопителя см. в разделе "Экспорт и импорт данных о точках интереса" ниже.

Удалить все импорт. объекты POI

Доступно только в том случае, если в память информационно-развлекательной системы были импортированы данные точек интереса, см. раздел "Экспорт и импорт данных о точках интереса" ниже.

Выберите этот элемент меню, чтобы удалить все импортированные данные о точках интереса из папки myPOIs информационно-развлекательной системы.

Примечание

Также невозможно напрямую удалить отдельные точки интереса из папки myPOIs.

Если необходимо удалить адрес импортированной отдельной точки интереса, импортируйте в информационно-развлекательную систему обновленные данные, не содержащие адреса тех точек интереса, которые вы хотите удалить.

Чтобы удалить все импортированные адреса точек интереса определенной категории, выполните импорт пустого файла соот-

ветствующей категории в информационно-развлекательную систему.

Экспортировать POI

Осуществляет экспорт всех данных о точках интереса, хранящихся в папке myPOIs информационно-развлекательной системы, на USB-носитель, подключенный к разъему USB ⇨ 160, см. раздел "Экспорт и импорт данных о точках интереса" ниже.

Удалить адрес Домой

Удаляет текущий домашний адрес (отображается в меню **Ввод цели**, см. раздел "Ввод места назначения" ⇨ 182).

Экспорт и импорт данных о точках интереса

Вводные пояснения

Типы данных точек интереса

Информационно-развлекательная система работает со следующими типами данных точек интереса:

- Заданные разработчиком
Объекты POI хранятся на SD-карте и отображаются на карте в виде иконок.
Вы можете сохранять такие точки в адресной книге или как отдельные точки интереса в папке myPOIs информационно-развлекательной системы, см. ниже.
- Любимые пункты назначения, сохраненные в **Адресная книга**.
Вы можете экспортировать эти данные адресной книги на USB-носитель, чтобы, например, перенести их на другой автомобиль.
- **Собственные POI**: любимые пункты назначения, сохраненные в папке myPOIs.

Вы можете экспортировать данные отдельных точек интереса на USB-носитель, чтобы, например, перенести их на другой автомобиль.

- **Пользовательские точки интереса**: любимые пункты назначения, заданные с помощью GPS-координат (взятых, например, с топографической карты) и сохраненные в текстовом файле.
Вы можете сохранять данные о пользовательских точках интереса на внешний USB-носитель и затем импортировать их в папку myPOIs информационно-развлекательной системы, см. ниже.
- **Импортированные POI**: любимые пункты назначения, сохраненные на внешний USB-носитель и затем импортированные в папку myPOIs информационно-развлекательной системы.

Преимущества экспортирования и импортирования точек интереса

Экспортирование и импортирование данных точек интереса имеет следующие преимущества:

- Вы можете задать и сохранить данные любимых точек интереса один раз и затем перенести их на другой автомобиль.
См. "Экспортирование и импортирование отдельных точек интереса и записей адресной книги" ниже.
- Вы можете задать данные любимых пунктов назначения дома и затем перенести их на свой автомобиль.
См. "Создание и импортирование пользовательских точек интереса" ниже.
- Сохраняйте адреса, например, любимых пунктов назначения других членов семьи или пунктов назначения для вашей следующей поездки или командировки в отдельных подменю.

См. "Сохранение данных точек интереса в различных подпапках" ниже.

Экспортирование и импортирование отдельных точек интереса и записей адресной книги

Краткое описание:

1. Вставьте USB-носитель в разъем USB информационно-развлекательной системы вашего автомобиля.
2. Сохраните (экспортируйте) адреса любимых пунктов назначения на USB-носитель.
3. Вставьте USB-носитель в разъем USB информационно-развлекательной системы автомобиля, оборудованного системой Navi 600 или Navi 900.
4. Загрузите (импортируйте) данные в информационно-развлекательную систему автомобиля.

После завершения импортированных адреса можно использовать в качестве пунктов назначения при планировании маршрута.

Подробное описание см. ниже.

Экспорт данных точек интереса на USB-носитель

Вставьте USB-носитель в разъем USB информационно-развлекательной системы автомобиля, см.раздел "Разъем USB" ↗ 160.

Нажмите клавишу **CONFIG**, выберите **Настройки навигации** и затем **Экспортировать POI**.

На экране отображается меню **Экспортировать POI**.

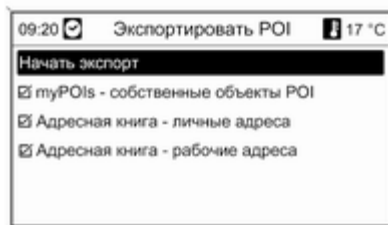

По умолчанию будет выполнен экспорт всех отдельных точек интереса, сохраненных в папке myPOIs и все записи адресной книги.

При необходимости вы можете отменить выделение всех типов данных адресов, экспорт которых вы не хотите выполнять.

Нажмите **Начать экспорт**, чтобы сохранить данные адресов выбранных типов на подключенном USB-носителе.

Данные адресов будут сохранены в папке **myPOIs**, расположенной в корневом каталоге USB-носителя.

Для каждой категории точек интереса, например **Ресторан** or **Частные**, в этой папке будет создана своя подпапка.

Примеры:

F:\myPOIs\Rесторан_3.poi или F:\myPOIs\Частные_1.poi, где F:\ — корневой директорией USB-носителя.

Примечание

Если на USB-носителе в папке **myPOIs** уже имеются файлы с данными о точках интереса той же категории, старые файлы будут заменены на новые с теми же именами.

Папку **myPOIs** и файлы с данными о точках интереса не следует переименовывать или переносить в другую папку на USB-носителе. В противном случае информационно-развлекательная система не сможет выполнить импорт данных.

Импорт данных точек интереса с USB-носителя

Вставьте USB-носитель с сохраненными данными точек интереса (подробнее см. выше) в разъем USB информационно-развлекательной системы автомобиля, см. раздел "Разъем USB" ⇨ 160.

Чтобы начать импорт, нажмите клавишу **CONFIG**, выберите **Настройки навигации**, затем **Импортировать свои цели** и затем **Далее**.

Все данные точек интереса, сохраненные на внешний USB-носитель, будут импортированы в папку **myPOIs** информационно-развлекательной системы.

После завершения процесса импортированных точек интереса можно будет указывать в качестве пунктов назначения с помощью меню **Ввод цели**, см. раздел "Ввод пункта назначения" ⇨ 182.

Создание и импортowanie пользовательских точек интереса

Пользовательские точки интереса необходимо задавать с помощью GPS-координат, которые можно взять, например, с топографической карты.

GPS-координаты и дополнительные данные адреса необходимо сохранить в текстовом файле, при этом каждый файл должен соответствовать отдельной категории точек интереса.

Краткое описание:

1. Создайте текстовые файлы для ввода данных точек интереса.
2. Введите необходимые данные адресов в текстовые файлы.
3. Сохраните текстовые файлы с введенными данными точек интереса на USB-носитель.
4. Вставьте USB-носитель в разъем USB информационно-развлекательной системы вашего автомобиля.
5. Загрузите (импортируйте) текстовые файлы с данными точек интереса в информационно-развлекательную систему.

После завершения импортированных адреса можно использовать в качестве пунктов назначения при планировании маршрута.

Подробное описание см. ниже.

Создание текстовых файлов для ввода данных точек интереса

Вы можете присвоить своим любимым адресам любые из 20 различных категорий точек интереса. Каждая категория имеет свой номер, см. "Категории точек интереса и их номера" ниже.

Для каждой категории точек интереса необходимо создать отдельный текстовый файл.

Создать текстовый файл можно с помощью любого текстового редактора.

Примечание

Текстовый редактор должен поддерживать кодировку UTF-8 (Unicode).

Имя каждого файла должно состоять из названия категории, одного символа подчеркивания и номера категории, после чего указывается расширение файла — .poi.

Пример имени файла:

- Деловые_2.poi
- Дом и быт_8.poi
- Культура_15.poi

Примечание

Имя текстового файла может содержать не более 32 символов.

Категории точек интереса и присвоенные им номера:

- (1) Частные, (2) Деловые, (3) Ресторан, (4) Отель, (5) Автомобиль, (6) Путешествия, (7) Кинотеатр, (8) Дом и быт, (9) Магазины, (10) Ручной выбор, (11) Спорт, (12) Достопримечательность, (13) Здравоохранение, (14) Свободное время, (15) Культура, (16) Ночная жизнь, (17) Коммуникация, (18) Новости и финансы, (19) Административное учреждение, (20) Общие.

Ввод данных точек интереса в текстовые файлы

На представленной ниже иллюстрации показан пример текстового файла **Дом и быт_8.poi** с некоторыми данными точек интереса:



Данные точек интереса необходимо вводить в текстовый файл в следующем формате:

Долгота, широта, "Название точки интереса", "Любая дополнительная информация", "Номер телефона (не обязательно)"

Пример: **7.0350000, 50.6318040, "Michaels Home", "Bonn - Hellweg 6", "02379234567"**, см. приведенную выше иллюстрацию.

GPS-координаты необходимо указывать в градусах в десятичном формате.

Максимальная длина названия точки интереса составляет 60 символов. Это же ограничение действует и для полей "Дополнительная информация" и "Номер телефона".

Данные для каждой точки интереса необходимо вводить в отдельной строке, см. приведенную выше иллюстрацию.

Сохранение текстовых файлов на USB-носитель

Текстовые файлы с данными точек интереса необходимо сохранить в папке **myPOIs**, расположенной в корневом каталоге USB-носителя.

Пример: **F:\myPOIs\Дом и быт_8.poi**, где **F:** — корневой директорий USB-носителя.

После завершения импорта данных отдельных точек интереса в информационно-развлекательную систему (см. описание процедуры импортирования ниже) в меню **Импорт. объекты POI** отобразится перечень доступных категорий, как показано на представленной ниже иллюстрации:

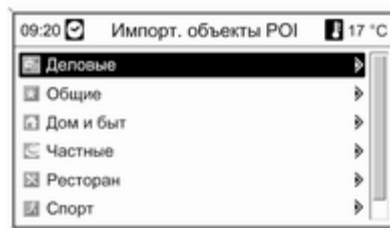

Сохранение данных точек интереса в различных подпапках

Вы можете сохранять текстовые файлы в различных подпапках с произвольными названиями.

Примеры: **F:\myPOIs\AnnsPOIs** or **F:\myPOIs\MyJourney**, где **F:** — корневой директорий USB-носителя.

После завершения импорта сохраненных таким образом данных отдельных точек интереса в информационно-развлекательную систему (см. описание процедуры импортирования ниже) в меню **Импорт. объекты POI** отобразится

перечень доступных подменю, как показано на представленной ниже иллюстрации:

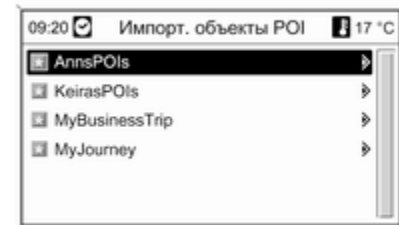

После выбора подменю отобразится перечень соответствующих категорий точек интереса.

Импорт данных точек интереса в информационно-развлекательную систему

Вставьте USB-носитель с записанными на нем данными отдельных точек интереса в разъем USB информационной-развлекательной системы автомобиля, см.раздел "Разъем USB" ⇨ 160.

Чтобы начать импорт, нажмите клавишу **CONFIG**, выберите **Настройки навигации**, затем **Импортировать свои цели** и затем **Далее**.

Все данные точек интереса, сохраненные на внешний USB-носитель, будут импортированы в папку myPOIs информационно-развлекательной системы.

После завершения процесса импортированные точки интереса можно будет указывать в качестве пунктов назначения с помощью меню **Ввод цели**, см. раздел "Ввод пункта назначения" ниже.

Ввод места назначения

Нажмите клавишу **DEST**, чтобы открыть меню с различными вариантами ввода или выбора пункта назначения.



- **Домой:** выбор запрограммированного домашнего адреса (если запрограммирован). Порядок задания и изменения домашнего адреса см. в разделе "Задание домашнего адреса" ниже.

После того как будет выбран домашний адрес, информационно-развлекательная система немедленно выполнит расчет маршрута от текущего местоположения до дома, после чего включится ведение по маршруту.

- **Ввод адреса:** непосредственный ввод адреса с указанием страны, города, улицы и номера дома. См. "Непосредственный ввод адреса" ниже.

- **Адресная книга:** выбор адреса пункта назначения из адресной книги. См. "Выбор адреса из адресной книги" ниже.

См. также "Сохранение адреса в адресной книге или в папке myPOIs" и "Редактирование и удаление сохраненного адреса" ниже.

- **Последние цели:** выбор адреса из списка недавно использованных пунктов назначения. См. "Выбор предыдущего места назначения" ниже.

- **myPOIs:** выбор адреса пункта назначения из папки myPOIs. См. "Выбор адреса из папки myPOIs" ниже.

См. также "Сохранение адреса в адресной книге или в папке myPOIs" и "Редактирование и удаление сохраненного адреса" ниже.

- **Объекты POI:** выбор точек интереса (адреса ресторанов, АЗС, больниц и пр.), сохраненных на SD-карте с картографическими данными информационно-развлекательной системы. См. "Выбор интересного места".
- **Выбрать с карты:** выбор пункта назначения по фрагменту карты с помощью восьмипозиционного переключателя ↻ 117. См. "Выбор пункта назначения по карте" ниже.
- **Градус широты/долготы:** выбор путем указания географических координат места назначения. См. "Выбор места назначения путем указания географических координат" ниже.

Выбор АЗС в качестве пункта назначения после предупреждения "Заправиться"

При низком уровне топлива в баке на экране появляется предупреждение.

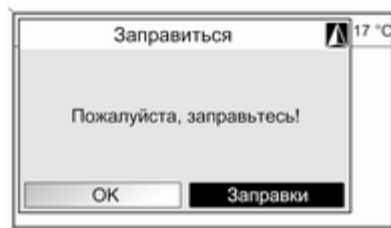

Порядок поиска заправочных станций недалеко от текущего местоположения автомобиля: выбрать **Заправки**.

По окончании поиска отображается список всех найденных заправочных станций.



Под перечнем АЗС приводится подробная информация о выбранной станции: примерное направление на АЗС, адрес, расстояние до станции и типы топлива (помимо бензина и дизельного топлива).

Аббревиатуры, используемые для обозначения различных видов топлива: **СПГ** (сжатый природный газ), **СНГ** (сжиженный нефтяной газ).

Включение ведения по маршруту к заправочной станции

Выберите нужную заправочную станцию.

На экране отображается меню **Навигация**.

Выберите **Начать навигацию**, чтобы начать ведение по маршруту к указанному адресу.

Описание функции динамического ведения по маршруту см. в разделе "Указания навигации" ⇨ 197.

Непосредственный ввод адреса

Нажмите клавишу **DEST**, затем выберите **Ввод адреса**, чтобы открыть представленное ниже меню.

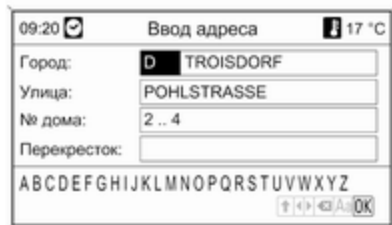

Чтобы изменить/выбрать страну, отметьте поле ввода названия страны (см. иллюстрацию выше) и нажмите кнопку **MENU**, чтобы открыть меню **Страны**.



Выберите нужную страну.

Ввод адреса с помощью функции проверки правописания

Отметьте поле ввода **Город:** и нажмите ручку **MENU**, чтобы включить функцию проверки орфографии.



С помощью ручки **MENU** поочередно выделяйте и выбирайте буквы, чтобы ввести название нужного вам города. В это время система автоматически заблокирует буквы, которые не подходят к данному названию города.

В нижней строке можно выбрать следующие символы:

⇧: специальные символы отображаются в нижней строке.

◀▶: отмечается предыдущая/следующая буква.

✕: удаление последней введенной буквы.

Аа: заглавные/прописные буквы.

☰: функция формирования списка — при вводе одной или двух первых букв формируется список из всех подходящих названий. Чем больше букв будет введено, тем короче будет список.

ОК: введите название полностью или подтвердите параметры поиска.

При длительном нажатии клавиши **BACK** удаляются все буквы в строке ввода.

Повторите те же действия для остальных полей ввода (вводить номер дома и пересечения не обязательно).



После заполнения строки с адресом нажмите **ОК**.

На экране отображается меню **Навигация**.

Начало ведения по маршруту

Выберите **Начать навигацию**, чтобы начать ведение по маршруту к указанному адресу.

Описание функции динамического ведения по маршруту см. в разделе "Указания навигации" ⇨ 197.

Сохранение адреса

Выберите **Сохранить**, если вы хотите сохранить отображаемый адрес в адресной книге или в папке myPOIs.

Откроется меню **Сохранить**, см. "Сохранение адреса в адресной книге или в папке myPOIs" ниже.

Выбор адреса из адресной книги

Нажмите кнопку **DEST** и выберите **Адресная книга**.



Выберите нужную запись в адресной книге.

На экране отображается меню **Навигация**.

Начало ведения по маршруту

Выберите **Начать навигацию**, чтобы начать ведение по маршруту к указанному адресу.

Описание функции динамического ведения по маршруту см. в разделе "Указания навигации" ⇨ 197.

Выбор предыдущего пункта назначения

Нажмите клавишу **DEST**, затем выберите **Последние цели**, чтобы открыть представленное ниже меню.



Отобразится перечень недавно использованных пунктов назначения.

Выберите нужный пункт назначения.

На экране отображается меню **Навигация**.

Начало ведения по маршруту

Выберите **Начать навигацию**, чтобы начать ведение по маршруту к указанному адресу.

Описание функции динамического ведения по маршруту см. в разделе "Указания навигации" ⇨ 197.

Сохранение адреса

Выберите **Сохранить**, если вы хотите сохранить отображаемый адрес в адресной книге или в папке myPOIs.

Откроется меню **Сохранить**, см. "Сохранение адреса в адресной книге или в папке myPOIs" ниже.

Выбор адреса из папки myPOIs

Нажмите клавишу **DEST**, затем выберите **myPOIs**, чтобы открыть представленное ниже меню.

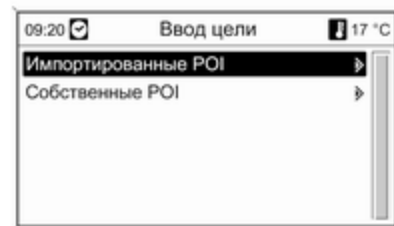

Примечание

Опция **Импортированные POI** доступна только в том случае, если данные (адреса) точек интереса были загружены с USB-носителя, см. "Экспорт и импорт данных о точках интереса" в разделе "Использование" выше.

Выбрать желаемую опцию. Отобразится меню с различными вариантами сортировки.

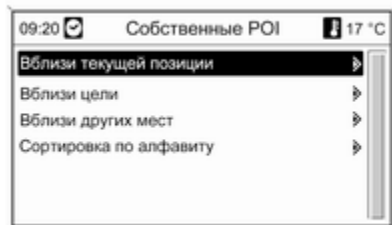

Варианты сортировки определяют, в каком порядке будут затем отображаться адреса отдельных/импортированных точек интереса.

Выберите необходимый тип сортировки.

Отобразится меню с доступными категориями точек интереса.

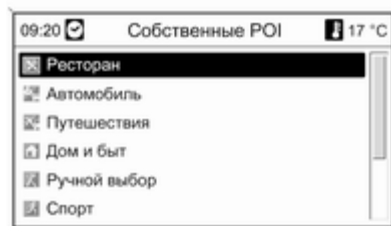

Выберите необходимую категорию.

Отобразится меню со всеми доступными в выбранной категории (например, **Ресторан**) точками интереса.

Примечание

В перечне могут не отображаться точки интереса, находящиеся на большом расстоянии от текущего положения автомобиля.



Под перечнем приводится подробная информация о выбранной точке интереса: примерное направление, адрес и расстояние до точки.

Включение ведения по маршруту к точке интереса

Выберите интересующий объект.

На экране отображается меню **Навигация**.

Выберите **Начать навигацию**, чтобы начать ведение по маршруту к указанному адресу.

Описание функции динамического ведения по маршруту см. в разделе "Указания навигации" ⇨ 197.

Выбор интересующих объектов

Нажмите кнопку **DEST** и выберите **Объекты POI**.

Отображается меню с вариантами выбора мест по сфере интересов (например, рестораны, АЗС, больницы и пр.).



Вблизи текущей позиции

Выбор объектов недалеко от текущего местонахождения автомобиля.

После выбора этой опции отобразится перечень доступных категорий точек интереса.

Например, требуется найти заправочную станцию:

Выберите **Автомобиль и заправка**.

Отобразится меню с дополнительными опциями для уточнения параметров поиска заправочной станции.



После выбора **Начать поиск** начинается поиск заправочных станций в заданной области. В результатах поиска будут отображены все АЗС, отвечающие выбранным критериям фильтра для **Сеть** и **Fueltype**. Порядок изменения критериев поиска см. в разделе "Настройка фильтров для уточнения результатов поиска" ниже.

По окончании поиска отображается список всех найденных заправочных станций.



Под перечнем АЗС приводится подробная информация о выбранной станции: примерное направление на АЗС, адрес, расстояние до станции и типы топлива (помимо бензина и дизельного топлива).

Аббревиатуры, используемые для обозначения различных видов топлива: СПГ (сжатый природный газ), СНГ (сжиженный нефтяной газ).

Установка фильтров для оптимизации процесса поиска

После выбора **Сеть** начинается поиск всех доступных заправочных станций недалеко от текущего месторасположения автомобиля.

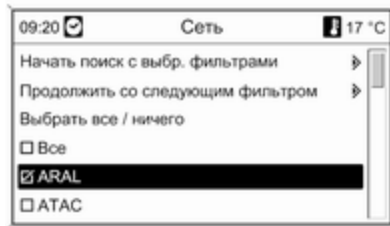

Количество заправочных станций можно уменьшить, задав в параметрах поиска по крайней мере один бренд/марку.

Отметив необходимый бренд или сеть, выберите пункт **Начать поиск с выбр. фильтрами** или **Продолжить со следующим фильтром** (по типам топлива) для дальнейшего уточнения условий поиска.

После выбора **Fueltype** отображается список всех доступных типов топлива (кроме бензина и дизельного топлива) на заправочных станциях недалеко от текущего месторасположения автомобиля.

Количество заправочных станций можно уменьшить, задав в параметрах поиска по крайней мере один тип топлива.

Отметив необходимый тип топлива, выберите пункт **Начать поиск с выбр. фильтрами** или **Продолжить со следующим фильтром** (по брендам и сетям АЗС) для дальнейшего уточнения условий поиска.

После запуска поиска отображается список всех заправочных станций, отвечающих предварительно выбранным критериям.

Выберите нужную заправочную станцию.

На экране отображается меню **Навигация**.

Начало ведения по маршруту

Выберите **Начать навигацию**, чтобы начать ведение по маршруту к указанному адресу.

Описание функции динамического ведения по маршруту см. в разделе "Указания навигации" ⇨ 197.

Сохранение адреса

Выберите **Сохранить**, если вы хотите сохранить отображаемый адрес в адресной книге или в папке myPOIs.

Откроется меню **Сохранить**, см. "Сохранение адреса в адресной книге или в папке myPOIs" ниже.

Вдоль маршрута

Выбор определенных интересных объектов, связанных с магистралями (например, заправочных станций, станций техобслуживания), вдоль маршрута. Функция доступна только во время движения по магистрали.

Выбор интересных объектов: см. пример выше «Недалеко от текущего местоположения».

Вблизи цели

Выбор интересных объектов рядом с указанным пунктом назначения.

Выбор интересных объектов: см. пример выше «Недалеко от текущего местоположения».

Возле других городов

Выбор интересных объектов вокруг любого города.

После выбора этой опции отобразится перечень стран.

Выберите нужную страну. Отобразится меню ввода названия города.



Введите необходимое название города с помощью функции проверки орфографии, см. "Ввод адреса с помощью функции проверки правописания" выше.

Сформируется список с возможными городами. Иногда требуется выбрать , чтобы отобразить список.

Выберите нужный город. Появится меню, в котором разделены на категории и отмечены все интересные объекты возле заданного города.

Выбор интересных объектов: см. пример выше «Недалеко от текущего местоположения».

Поиск названия

Выбор интересных объектов по названию.

После выбора этой опции отобразится перечень стран.

Выберите нужную страну. Отобразится меню ввода названия.

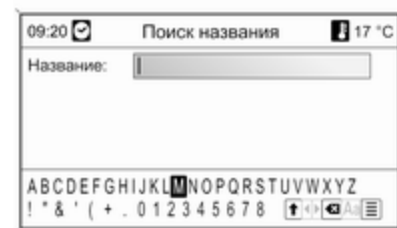

Введите необходимое название точки интереса с помощью функции проверки орфографии, см. "Ввод адреса с помощью функции проверки правописания" выше.

Сформируется список с возможными объектами. Иногда требуется выбрать , чтобы отобразить список.

Выберите интересующий объект.

На экране отображается меню **Навигация**.

Начало ведения по маршруту

Выберите **Начать навигацию**, чтобы начать ведение по маршруту к указанному адресу.

Описание функции динамического ведения по маршруту см. в разделе "Указания навигации" ⇨ 197.

Сохранение адреса

Выберите **Сохранить**, если вы хотите сохранить отображаемый адрес в адресной книге или в папке myPOIs.

Откроется меню **Сохранить**, см. "Сохранение адреса в адресной книге или в папке myPOIs" ниже.

Поиск по ном.тел.

Выбор интересующих объектов по номеру телефона.

После выбора этой опции отобразится перечень стран.

Выберите нужную страну. Отобразится меню ввода номера.

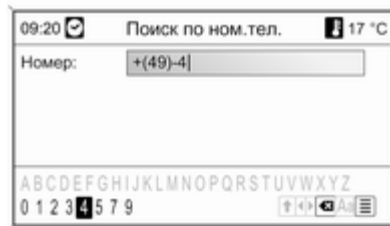

Введите необходимый номер телефона с помощью функции проверки орфографии, см. "Ввод адреса с помощью функции проверки правописания" выше.

Как только будет введено достаточное количество цифр, на экране отобразится перечень доступных телефонных номеров (каждый но-

мер соответствует точке интереса). Иногда требуется выбрать , чтобы отобразить список.

Выберите интересующий объект.

На экране отображается меню **Навигация**.

Начало ведения по маршруту

Выберите **Начать навигацию**, чтобы начать ведение по маршруту к указанному адресу.

Описание функции динамического ведения по маршруту см. в разделе "Указания навигации" ⇨ 197.

Сохранение адреса

Выберите **Сохранить**, если вы хотите сохранить отображаемый адрес в адресной книге или в папке myPOIs.

Откроется меню **Сохранить**, см. "Сохранение адреса в адресной книге или в папке myPOIs" ниже.

Выбор пункта назначения по карте

Нажмите кнопку **DEST** и выберите **Выбрать с карты**.

Отобразится участок карты вокруг текущего положения.

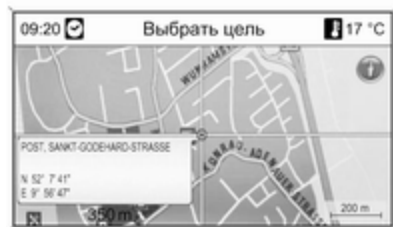

Примечание

Масштаб карты можно настроить, вращая ручку **MENU**.

С помощью восьмипозиционного переключателя на кнопке **MENU** ⇨ 117 установите пересечение на нужном пункте на карте.

Нажмите кнопку **MENU**, чтобы подтвердить выбор.

На экране отображается меню **Навигация**.

Начало ведения по маршруту

Выберите **Начать навигацию**, чтобы начать ведение по маршруту к указанному адресу.

Описание функции динамического ведения по маршруту см. в разделе "Указания навигации" ⇨ 197.

Сохранение адреса

Выберите **Сохранить**, если вы хотите сохранить отображаемый адрес в адресной книге или в папке myPOIs.

Откроется меню **Сохранить**, см. "Сохранение адреса в адресной книге или в папке myPOIs" ниже.

Выбор места назначения путем указания географических координат

Нажмите кнопку **DEST** и выберите **Градус широты/долготы**.

Отобразится меню ввода географических координат пункта назначения.

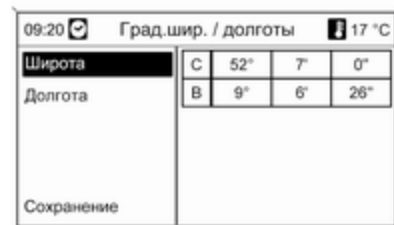

Ввод широты

1. Выберите **Широта**.
2. Поверните кнопку **MENU**, чтобы выбрать **С** или **Ю** (север или юг экватора).
3. Нажмите кнопку **MENU**, чтобы подтвердить выбор.
4. Поверните кнопку **MENU**, чтобы ввести широту.
5. Нажмите кнопку **MENU**, чтобы подтвердить выбор.
6. Введите нужные значения, чтобы указать минуты и секунды широты.

Ввод долготы

1. Выберите **Долгота**.
2. Поверните кнопку **MENU**, чтобы выбрать **З** или **В** (запад или восток от Гринвича).
3. Нажмите кнопку **MENU**, чтобы подтвердить выбор.
4. Введите и подтвердите требуемые значения для минут и секунд широты.

Выберите **Сохранение**, чтобы подтвердить отображаемые координаты.

На экране отображается меню **Навигация**.

Начало ведения по маршруту

Выберите **Начать навигацию**, чтобы начать ведение по маршруту к указанному адресу.

Описание функции динамического ведения по маршруту см. в разделе "Указания навигации" ⇨ 197.

Сохранение адреса

Выберите **Сохранить**, если вы хотите сохранить отображаемый адрес в адресной книге или в папке myPOIs.

Откроется меню **Сохранить**, см. "Сохранение адреса в адресной книге или в папке myPOIs" ниже.

Сохранение адреса в адресной книге или в папке myPOIs

Информационно-развлекательная система позволяет сохранять любимые места назначения в двух различных местах: в адресной книге и в папке myPOIs.

Прежде чем сохранять адрес в одном из этих мест, необходимо выбрать категорию:

- Если вы хотите сохранить адрес в адресной книге, необходимо выбрать категорию **Частные** или **Деловые**.
- Если вы хотите сохранить адрес в папке myPOIs, можно выбрать одну из 18 категорий (например, **Ресторан**, **Путешествия** или **Культура**).

Сохранение адреса в адресной книге

Нажмите кнопку **DEST**, чтобы открыть меню **Ввод цели**, и выберите опцию ввода или выбора адреса пункта назначения (например, **Ввод адреса** or **Последние цели**), см. соответствующие описания процедур ввода и выбора адреса.

После того как будет введен или выбран необходимый адрес пункта назначения, на экране появится меню **Навигация**.

Выберите **Сохранить**.

На экране появится меню **Сохранить**, в котором ранее введенный или выбранный адрес будет по умолчанию предложен в качестве названия.

Предложенное по умолчанию название можно изменить (см. пример на представленной ниже иллюстрации) с помощью функции проверки орфографии, см. "Ввод адреса с помощью функции проверки орфографии" выше.

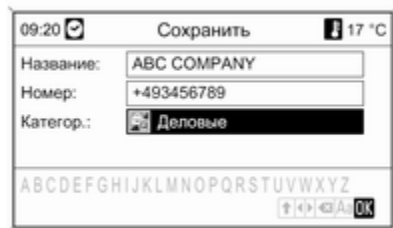

Дополнительно можно указать номер телефона.

Предложенную по умолчанию категорию **Частные** можно изменить на **Деловые**:

Выберите отображаемую категорию, чтобы открыть меню с перечнем всех доступных категорий адресов.



Примечание

Если выбрать любую категорию, кроме **Частные** или **Деловые**, адрес пункта назначения будет сохранен в папку myPOIs, а не в адресную книгу.

Выберите **Деловые**.

На экране снова появится меню **Сохранить**.

Нажмите **"Ок"**, чтобы сохранить адрес пункта назначения в адресной книге под этим названием и в указанной категории.

В адресной книге можно сохранить не более 100 адресов.

Сохранение адреса в папке myPOIs

Сохранение адреса в папке myPOIs осуществляется так же, как и сохранение в адресной книге (см. выше).

Единственное отличие заключается в том, что необходимо выбрать вместо **Частные** или **Деловые** любую другую категорию, например **Ресторан**, **Автомобиль** или **Магазины**.

Примечание

Если выбрать категорию **Частные** или **Деловые**, адрес пункта назначения будет сохранен в адресной книге, а не в папке myPOIs.

Редактирование и удаление сохраненного адреса

Данные адреса (в том числе присвоенная категория и номер телефона), сохраненные в адресной книге или в папке myPOIs, можно в любой момент изменить или удалить.

Редактирование и удаление записи в адресной книге

Нажмите клавишу **DEST**, выберите **Адресная книга**, выберите необходимый адрес, затем выберите **Изменить**.

На экране отображается меню **Изменить**.



Доступны следующие пункты:

- **Адрес:** откроется меню **Ввод адреса**. Вы можете отредактировать отображаемый адрес с помощью функции проверки орфографии, см. "Ввод адреса с помощью функции проверки орфографии" выше.

После того как введенные изменения адреса будут подтверждены, на экране снова появится меню **Навигация**.

Если вы хотите также изменить название или изменить категорию, необходимо снова выбрать

соответствующий адрес в адресной книге, см. выше.

- **Имя и номер:** после того как будет выбрана данная опция, вы сможете изменить название записи в адресной книге и номер телефона или выбрать другую категорию, см. "Сохранение адреса в адресной книге" выше.
- **Удалить:** удаляет указанный адрес из адресной книги.
- **КО: "Домой":** задает отображаемый адрес в качестве домашнего, см. "Задание домашнего адреса" ниже.

Редактирование и удаление записи в папке myPOIs

Нажмите клавишу **DEST**, затем выберите **myPOIs**, чтобы открыть представленное ниже меню.

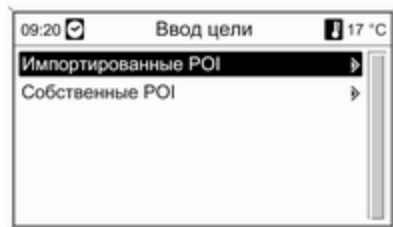

Редактирование и удаление Собственные POI

Выберите **Собственные POI**, выберите порядок сортировки (например, **Вблизи текущей позиции**), категорию (например, **Ресторан**) и адрес, затем выберите **Изменить**.

На экране отображается меню **Изменить**.

Редактирование и удаление отображаемой записи в папке myPOIs осуществляется также, как и для записи адресной книги, см. выше.

Дополнительные сведения о Импортированные POI

Импортированные точки интереса (загруженные с USB-носителя) невозможно редактировать напрямую.

Если необходимо отредактировать адрес импортированной точки интереса:

- Сначала необходимо сохранить адрес в адресной книге или как отдельную точку интереса. После этого вы сможете редактировать данные соответствующей записи адресной книги или папки myPOIs (выбирается с помощью **Собственные POI**).
- Можно также заново импортировать обновленные данные с USB-носителя, см. "Экспорт и импорт данных о точках интереса" в разделе "Использование" выше.

Также невозможно напрямую удалить импортированные данные адреса отдельных точек интереса из папки myPOIs.

Если необходимо удалить адрес импортированной отдельной точки интереса:

Импортируйте обновленные данные по точкам интереса в память информационно-развлекательной системы, не содержащие сведений о том адресе, который вы хотите удалить.

Чтобы удалить все импортированные адреса точек интереса определенной категории, выполните импорт пустого файла соответствующей категории.

Порядок импорта данных точек интереса см. в разделе "Экспорт и импорт данных о точках интереса" в разделе "Использование" выше.

Одновременное удаление всех импортированных точек интереса:

Нажмите клавишу **CONFIG**, выберите **Настройки навигации** и затем **Удалить все импорт. объекты POI**.

Задание домашнего адреса

Прежде чем можно будет задать какой-либо адрес в качестве домашнего, необходимо предварительно сохранить этот адрес в адресной книге или в папке myPOIs, см. соответствующие описания выше.

Задание записи адресной книги в качестве домашнего адреса

Нажмите клавишу **DEST**, выберите **Адресная книга**, выберите необходимый адрес, выберите **Изменить**, затем выберите **КО: "Домой"**.

Отображаемый адрес будет задан в качестве нового домашнего адреса, при этом он будет отображаться первым в меню **Ввод цели**.

Задание записи из папки myPOIs в качестве домашнего адреса

Нажмите клавишу **DEST**, затем выберите **myPOIs**, чтобы открыть представленное ниже меню.

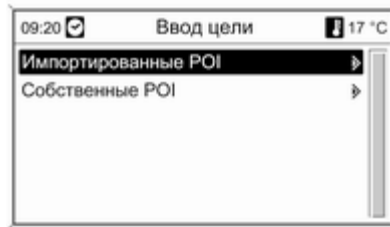

Задание отдельной точки интереса в качестве домашнего адреса

Выберите **Собственные POI**, выберите порядок сортировки (например, **Вблизи текущей позиции**), категорию (например, **Ресторан**) и адрес, выберите **Изменить** и затем выберите **КО: "Домой"**.

Отображаемый адрес будет задан в качестве нового домашнего адреса, при этом он будет отображаться первым в меню **Ввод цели**.

Дополнительные сведения о Импортированные POI

Импортированные точки интереса (загруженные с USB-носителя) невозможно напрямую задавать в качестве домашнего домашнего адреса.

Если вы хотите задать импортированную точку интереса в качестве домашнего адреса:

Сначала необходимо сохранить адрес в адресной книге или как отдельную точку интереса.

После этого вы сможете задать данные соответствующей записи адресной книги или папки myPOIs (выбирается с помощью **Собственные POI**) в качестве домашнего адреса.

Указания навигации

Нажмите кнопку **NAV**, затем ручку **MENU**, чтобы открыть главное меню навигации.

В зависимости от того, включена или нет функция ведения по маршруту, доступны различные пункты меню.

Функции неактивной системы навигации

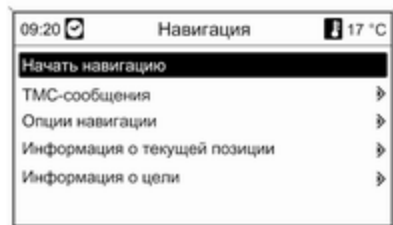

Начать навигацию

После того как будет выбран пункт **Начать навигацию**, на экране появится показанное ниже меню.

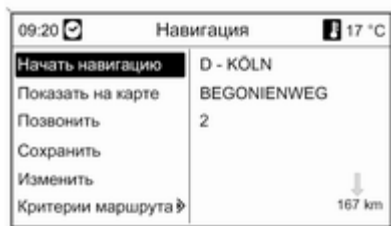

Доступны следующие пункты:

- **Начать навигацию:** включение ведения по маршруту до указанного адреса.
- **Показать на карте:** отображение указанного адреса на карте.
- **Позвонить:** недоступно.
- **Сохранить:** сохранение отображаемого адреса в адресной книге или в папке myPOIs, см. "Сохранение адреса в адресной книге или в папке myPOIs" в разделе "Ввод места назначения" выше.

- **Изменить:** изменение отображаемого адреса, см. "Редактирование и удаление сохраненного адреса" в разделе "Ввод места назначения" выше.
- **Критерии маршрута:** установка/изменение критериев расчета маршрута, см. "Опции навигации" ниже.

ТМС-сообщения

Сведения о канале дорожных сообщений (ТМС) см. в разделе "Динамическое указание маршрута" ⇨ 170.

Выберите **ТМС-сообщения** для отображения списка полученных дорожных сообщений ТМС.

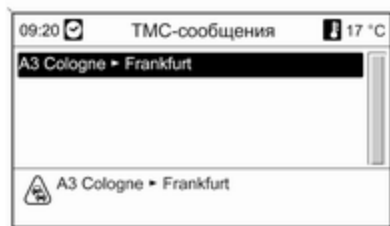

Выберите дорожное сообщение TMC, подробное описание которого требуется вывести на экран.

Опции навигации

Соответствующее меню предлагает различные пункты и подменю для настройки системы прокладывания маршрута.

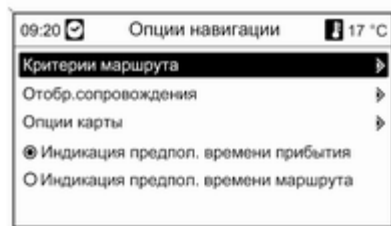

Критерии маршрута

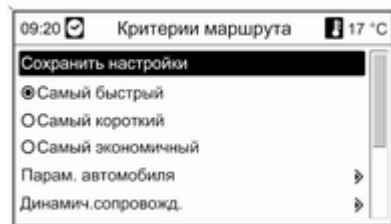

Расчет маршрута может осуществляться на основе нескольких критериев.

Выберите один из нескольких критериев:

- **Самый быстрый**
- **Самый короткий**
- **Самый экономичный:** рассчитывается наиболее экономичный с точки зрения расхода топлива маршрут с учетом выбранных в настоящий момент в меню **Парам. автомобиля** параметров автомобиля, см. ниже.

Выберите **Парам. автомобиля** для раскрытия меню и выбора специальных параметров автомобиля.

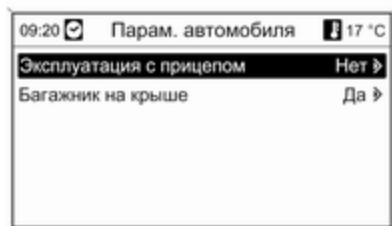

Выбранные параметры будут учитываться при прокладывании маршрута, если выбран режим **Самый экономичный**, см. выше.

После ввода необходимых параметров нажмите клавишу **BACK** для выхода из меню.

Выберите **Динамич.сопровожд.** для раскрытия меню и настройки динамического прокладчика маршрута.

Сведения о функции динамического ведения по маршруту см. в разделе "Динамическое указание маршрута" ⇨ 205.

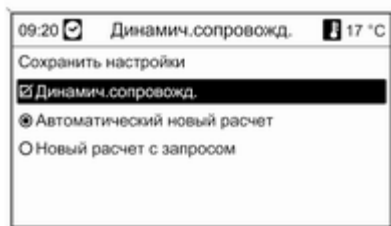

Выберите **Динамич.сопровожд.** для активации/деактивации динамического прокладчика маршрута.

При активированном прокладчике маршрута

Выберите **Автоматический новый расчет**, если вы хотите, чтобы при обнаружении препятствия на дороге маршрут изменялся автоматически.

Выберите **Новый расчет с запросом**, если вы хотите, чтобы маршрут изменялся только после подтверждения соответствующего сообщения.

Выберите **Сохранить настройки** для отображения выбранных настроек и для выхода из меню.

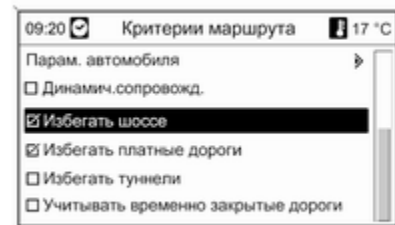

При необходимости выберите один или несколько пунктов в меню

Критерии маршрута:

- Избегать шоссе
- Избегать платные дороги
- Избегать туннели
- Избегать паромы
- Учитывать временно закрытые дороги

Отобр.сопровождения

Ниже описываются пункты, доступные для прокладчика маршрута:



С помощью функции **Помощник прокладки маршрута** устанавливается, какого рода иллюстрация будет отображаться на экране при достижении развязки.

Если опция **Помощник прокладки маршрута** не выбрана, на экране будет отображаться следующая иллюстрация:

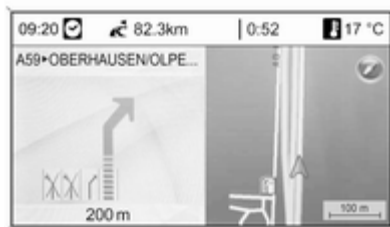

Если опция **Помощник прокладки маршрута** выбрана, на экране будет отображаться следующая иллюстрация:



Пункт **Всплывающая информация** позволяет настроить всплывающие окна системы навигации с информацией о маршруте для других рабочих режимов (например, радио). Информация исчезает через определенное время или после нажатия клавиши **BACK**.

Выберите **Сохранить настройки** для активации отображаемых настроек и возврата к меню **Опции навигации**.

Опции карты

Выберите **Опции карты** и затем **Режим карты** для отображения следующего подменю:

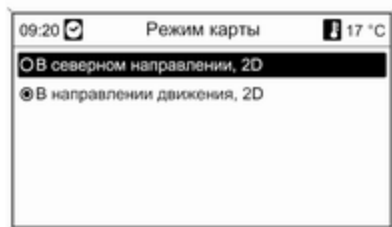

Задайте ориентацию карты (север/верх) на дисплее с картой.

Выберите **Опции карты** и затем **Показать объекты POI на карте**, чтобы открыть подменю с различными объектами, которые должны отображаться на карте.

При выборе **Определено пользователем** можно задать тип интересующих объектов, которые должны отображаться, например ресторан, гостиница, общественные места и др.

Отображение времени прибытия или времени в пути

После того как будет выбрана опция **Индикация предпол. времени маршрута** или **Индикация предпол. времени прибытия** в меню **Опции навигации**, в верхней строке экрана маршрута отображается соответствующее время.

Информация о текущей позиции

Также выводится следующая текущая информация:

- Город
- Улица
- Широта
- Долгота
- Карта



Текущее положение можно сохранить в адресной книге или в папке **myPOIs** с помощью команды **Сохранить**, см. "Сохранение адреса в адресной книге или в папке **myPOIs**" в разделе "Ввод места назначения" выше.

Информация о цели

Отображаемая информация: как и на дисплее для **Текущая позиция**.

Функции для активного прокладывания маршрута

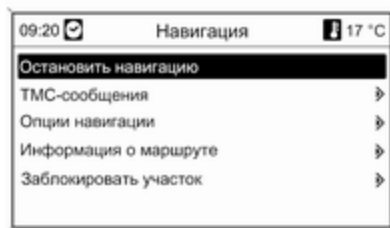

Остановить навигацию

После того как будет выбран пункт **Остановить навигацию**, ведение по маршруту отключится и отобразятся пункты меню, доступные при отключенной функции ведения по маршруту, см. "Функции неактивной системы навигации" выше.

ТМС-сообщения

Сведения о канале дорожных сообщений (ТМС) см. в разделе "Динамическое указание маршрута" ⇨ 170.

После выбора **ТМС-сообщения** отображается меню **Фильтрация**.

Выберите, должны ли в перечне **ТМС-сообщения** отображаться **Все сообщения о пробках** или только **Сообщения о пробках вдоль маршрута**, см. ниже.

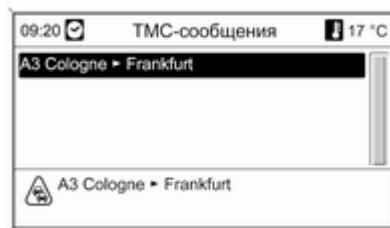

Опции навигации

Описание см. выше в разделе "Функции неактивной системы навигации".

Информация о маршруте

В меню **Информация о маршруте** доступна следующая информация:

- **Список участков**
- **Информация о текущей позиции**
- **Информация о цели**
- **Обзор тек.марш.**

Список участков

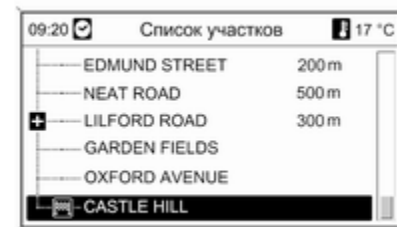

Все улицы на проложенном маршруте отображены с указанием соответствующих расстояний.

Маршруты, отмеченные символом «+», можно раскрыть, выбрав соответствующий элемент списка. При этом на экране отображаются детали соответствующего элемента списка.

Информация о текущей позиции

Описание см. выше в разделе "Функции неактивной системы навигации".

Информация о цели

Описание см. выше в разделе "Функции неактивной системы навигации".

Обзор тек.марш.

Отображаются следующие параметры текущего маршрута:



- Положение
- Пункт назначения
- Время прибытия
- Расстояние
- Карта

Заблокировать участок

Ниже приведены пункты, позволяющие в ручном режиме исключить из маршрута определенные участки и зоны:

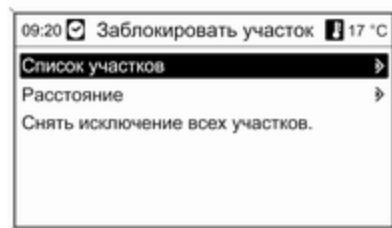

Список участков

Из рассчитанного маршрута можно исключить улицы, по которым он проложен.



Порядок удаления улицы из маршрута:

Отметьте соответствующее название улицы и нажмите кнопку **MENU**. Название улицы будет зачеркнуто.

При необходимости можно также исключить другие улицы из проложенного маршрута.

Выберите **Сохранить настройки** и подтвердите отображаемое сообщение.

Маршрут будет пересчитан с учетом последних изменений.

Расстояние

Задав расстояние, из предложенного маршрута можно исключить участок пути от текущего положения до точки на указанном расстоянии.



Установите необходимое расстояние, затем нажмите кнопку **MENU** и подтвердите выбор.

Маршрут будет пересчитан с учетом последних изменений.

Примечание

Заданные блокировки участков дороги остаются активированными до расчета нового маршрута.

Снять исключение всех участков.

При выборе этой функции все предварительно исключенные зоны/участки будут учтены для пересчета маршрута.

Динамическое указание маршрута

В режиме динамической прокладки маршрута для расчета маршрута учитывается вся текущая информация о ситуациях на дорогах, получаемая информационно-развлекательной системой на основе информации ТМС о дорожном движении. Маршрут предлагается с учетом всех помех движению или ограничений согласно ранее настроенным критериям (например, «самый короткий маршрут», «без выезда на магистраль»).

В случае проблем в дорожном движении на маршруте (например, пробок, перекрытых дорог) выдаются текстовые и голосовые сообщения, указывающие характер проблемы. Водитель может принять решение об объезде препятствия, выбрав предлагаемое изменение маршрута, или о продолжении движения в направлении препятствия.

Сообщения о помехах движению выдаются также при отключенном режиме сопровождения до цели.

При включенном режиме сопровождения до цели система выполняет постоянную проверку на основании информации о дорожном движении и определяет, требуется ли новый расчет или выбор альтернативного маршрута с учетом текущей ситуации на дорогах.

Включение или выключение динамической прокладки маршрута, а также выбор критериев расчета дороги и дополнительные настройки навигации выполняются в меню **Опции навигации**, см.раздел "Указания навигации" ⇨ 197.

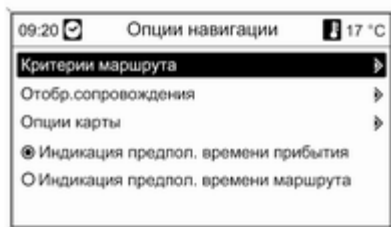

Динамическая прокладка маршрута работает только в случае приема информации о дорожном движении системой информации о движении RDS-TMC.

Возможная задержка из-за помех движению вычисляется информационно-развлекательной системой на основании данных, которые она получает от радиостанций RDS-TMC, настроенных в данный момент времени. Фактическая задержка может отличаться от расчетной.

Карты

Все картографические данные, необходимые для работы навигационной системы, хранятся на SD-карте, поставляемой вместе с информационно-развлекательной системой.

SD-карта с картографическими данными

Кард-ридер информационно-развлекательной системы может работать только с SD-картами, предназначенными специально для навигационной системы автомобиля. Кард-ридер не может считывать другие SD-карты.

Данные на SD-карте актуальны на дату их записи, поэтому некоторые новые дороги могут отсутствовать на карте, либо обозначения дорог могут отличаться от фактических на момент использования карты.

Чтобы заказать дополнительные SD-карты или обновить картографические данные, обратитесь в сервисный центр Chevrolet.

Порядок замены SD-карты с картографическими данными описан ниже.

Важные сведения о работе с SD-картами

Внимание

Не пытайтесь использовать треснувшую, деформированную или заклеенную липкой лентой SD-карту. Подобные попытки могут привести к повреждению оборудования.

- С SD-картами следует обращаться осторожно. Запрещается дотрагиваться до металлических контактов.
- Не допускается использовать обычные чистящие материалы, бензин, растворитель или спрей-антистатик.
- Если необходимо очистить SD-карту, используйте для этого мягкую ткань.

- Не изгибайте SD-карту. Не используйте изогнутые или треснувшие SD-карты.
- Не наклеивайте этикетки и не наносите надписи на поверхности карты.
- Храните SD-карты в месте, защищенном от воздействия солнечных лучей, высокой температуры и влажности.
- Если SD-карта не используется, складывайте ее в защитный футляр.

Замена SD-карты с картографическими данными

Щель кард-ридера расположена под крышкой на центральной консоли.

Извлечение SD-карты



Надавите на SD-карту, чтобы освободить фиксирующий механизм, затем аккуратно вытяните ее из кард-ридера.

Установка SD-карты



Аккуратно вставьте SD-карту в щель кард-ридера таким образом, чтобы срезанный край находился слева (см. приведенную выше иллюстрацию), и слегка надавите до фиксации.

Примечание

SD-карты и кард-ридер необходимо всегда поддерживать в чистом и сухом состоянии.

Обзор символов



1



9



17



25



2



10



18



26



3



11



19



27



4



12



20



28



5



13



21



29



6



14



22



30



7



15



23



31



8



16



24

































32

№ Пояснение

- 1 Текущее положение (карта)
- 2 Пункт назначения
- 3 Текущее положение (список участков маршрута)
- 4 недоступно
- 5 недоступно
- 6 Туман
- 7 Дорожные работы
- 8 Скользящая дорога
- 9 Смог
- 10 Снег
- 11 Шторм
- 12 Предупреждение/предостережение
- 13 Закрытая дорога
- 14 Плотное движение
- 15 Затор
- 16 Узкие улицы
- 17 Открытый список
- 18 Закрытый список
- 19 Магазин

№ Пояснение

- 20 Платная дорога
- 21 Информация для туристов
- 22 Осмотр
- 23 Спорт и досуг
- 24 Выезд
- 25 Музей
- 26 Аренда автомобилей
- 27 Путевая информация
- 28 Досуг
- 29 Оказание услуг
- 30 Банкомат
- 31 Автобусная остановка
- 32 Кемпинг

 33	 41	 49	 57
 34	 42	 50	 58
 35	 43	 51	 59
 36	 44	 52	 60
 37	 45	 53	 61
 38	 46	 54	 62
 39	 47	 55	 63
 40	 48	 56	

№ Пояснение

- 33 Аптека
- 34 Кинотеатр
- 35 Аэропорт
- 36 Парк развлечений
- 37 Город
- 38 Банк
- 39 Дорожное сообщение
- 40 Переправа
- 41 Граница
- 42 Туннель
- 43 Киоск
- 44 Бакалея
- 45 Гостиница/мотель
- 46 Выезд на магистраль
- 47 Автостоянка
- 48 Перехватывающая парковка
- 49 Многоуровневая стоянка
- 50 Заправочная станция
- 51 Зона техобслуживания
- 52 Ресторан
- 53 Туалет

№ Пояснение

- 54 Исторический памятник
- 55 Больница
- 56 Скорая помощь
- 57 Полиция
- 58 Порт
- 59 Горная дорога
- 60 Общественное место
- 61 Имеющее отношение к машине
- 62 Гараж
- 63 Кладбище

Распознавание речи**Общая информация**

Функция голосового управления информационно-развлекательной системы позволяет управлять системой навигации (только Navi 900, включая функции аудиосистемы) и мобильным телефоном посредством произнесения команд. Система распознает произносимые команды и числа независимо от особенностей речи конкретного человека. Команды и числа можно произносить без пауз между отдельными словами.

Вы можете присваивать сохраненным адресам, радиостанциям и телефонным номерам голосовые метки по своему выбору. Используя эти метки, можно затем выбирать пункт назначения или радиостанцию, а также начинать набор телефонного номера.

Если система не сможет распознать операцию или команду, она сообщит об этом с помощью визуального или звукового

предупреждения и попросит повторить ее. Система также выдает подтверждение, прежде чем выполнять некоторые важные команды, и при необходимости задает уточняющие вопросы.

Чтобы разговоры в салоне автомобиля не приводили к случайному срабатыванию системы голосового управления, ее включение может выполняться только вручную.

Поддерживаемые языки

- Не все языки интерфейса информационно-развлекательной системы также поддерживаются и системой голосового управления.
- Не все языки голосового управления мобильным телефоном поддерживаются системой голосового управления системой навигации (включая аудиосистему).
- Голосовое управление мобильным телефоном. Если выбранный в настоящий момент язык интерфейса не поддерживается

системой голосового управления, команды следует произносить на английском языке.

Чтобы иметь возможность отдавать команды на английском языке, сначала необходимо открыть главное меню управления телефоном, нажав клавишу **PHONE** на панели управления информационно-развлекательной системы, и затем включить функцию голосового управления телефоном, нажав клавишу Ⓜ на рулевом колесе.

- Голосовое управление системой навигации. Если выбранный в настоящий момент язык интерфейса не поддерживается системой голосового управления, голосовое управление будет недоступно.

В этом случае необходимо выбрать другой язык интерфейса, если вы хотите управлять информационно-развлекательной системой с помощью голосовых команд.

Нажмите клавишу **CONFIG**, выберите **Языки** и затем, например, **English**.

Так как английский язык поддерживается функцией голосового управления навигационной системой, управление с помощью голосовых команд будет доступно.

Примечание

При изменении языка на дисплее информационно-развлекательной системы все текущие имена, назначенные сохраненным станциям и/или адресам адресам назначения, будут удалены.

Управление телефоном

Включение голосового управления

Чтобы включить функцию голосового управления информационно-развлекательной системы, нажмите клавишу ☞ на рулевом колесе. На время сеанса голосового управления громкость сигнала других источников приглушается, а приглушение дорожных сообщений отключается.

Регулировка громкости голосовых инструкций

Поверните ручку регулировки громкости на панели управления информационно-развлекательной системой или нажмите клавишу "+" или "-" на рулевом колесе.

Завершение сеанса голосового управления

Существует несколько способов завершения сеанса голосового управления:

- Нажмите клавишу ✗ на рулевом колесе.
- Произнесите "Отменить".
- Не произносите никаких команд в течение некоторого времени.
- Управление отключается автоматически после трех нераспознанных команд.

Управление

Система голосового управления позволяет удобно управлять функциями мобильного телефона с помощью устных команд. Достаточно лишь включить голосовое управление и произнести необходимую команду. После произнесенной вами команды информационно-развлекательная система задаст уточняющие вопросы, чтобы активировать необходимую функцию, сопровождая выполняемые действия голосовыми подтверждениями.

Основные команды

После включения голосового управления раздается короткий звуковой сигнал, указывающий на то, что система ожидает команды.

Основные команды:

- "Набрать"
- "Вызвать"
- "Повторный набор"
- "Записать"
- "Удалить"
- "Раздел"
- "Подключить"
- "Выбрать устройство"
- "Голосовое подтверждение"

Наиболее часто используемые команды

- "Помощь или": голосовое управление прекращается и перечисляются все команды, доступные в текущей ситуации.
- "Отменить": голосовое управление отключается.

- **"Да"**: выполняемое действие зависит от контекста.
- **"Нет"**: выполняемое действие зависит от контекста.

Ввод номера

После получения команды **"Набрать"** система голосового управления предложит ввести номер.

Произнесите номер телефона обычным голосом, не делая дополнительные паузы между отдельными цифрами.

Распознавание будет наиболее точным, если вы будете делать паузы не менее чем в полсекунды между группами из трех-пяти цифр. Информационно-развлекательная система повторит распознанный ей номер.

Затем вы сможете ввести дополнительные цифры или нижеперечисленные команды:

- **"Набрать"**: система распознает вводимые данные.
- **"Удалить"**: удаляется один или несколько последних введенных номеров.
- **"Плюс"**: перед номером добавляется знак "+" для совершения международного звонка.
- **"Подтвердить"**: система повторяет вслух введенные вами цифры.
- **"Звездочка"**: ввод символа "*".
- **"Решетка"**: ввод символа "#".
- **"Помощь или"**
- **"Отменить"**

Максимальная длина телефонного номера составляет 25 цифр.

Чтобы совершить международный звонок, произнесите команду "Plus" (плюс), прежде чем вводить остальные цифры номера. Ввод знака "плюс" позволяет совершать вызов из любой страны, даже если

вы не знаете код для международных вызовов. После этого следует произнести код страны.

Пример сеанса голосового управления

Пользователь: **"Набрать"**

Голосовая команда системы: **"Назовите номер, который вы хотите набрать"**

Пользователь: **"Плюс Четыре Девять"**

Голосовая команда системы: **"Плюс Четыре Девять"**

Пользователь: **"Семь Три Один"**

Голосовая команда системы: **"Семь Три Один"**

Пользователь: **"Один Один Девять Девять"**

Голосовая команда системы: **"Один Один Девять Девять"**

Пользователь: **"Набрать"**

Голосовая команда системы: **"Идет набор номера"**

Ввод имени

С помощью команды "**Вызвать**" можно ввести номер телефона, сохраненный в адресной книге под определенным именем (голосовой меткой).

Доступные команды:

- "Да"
- "Нет"
- "Помощь или"
- "Отменить"

Пример сеанса голосового управления

Пользователь: "**Вызвать**"

Голосовая команда системы: "**Назовите имя абонента, которому вы хотите позвонить**"

Пользователь: <Имя>

Голосовая команда системы: "**Вы хотите позвонить абоненту <Михаил?>**"

Пользователь: "Да"

Голосовая команда системы: "**Идет набор номера**"

Набор второго абонента во время активного вызова

Во время разговора по телефону можно совершить еще один звонок. Для этого нажмите клавишу *£.

Доступные команды:

- "**Отправить**": включить режим цифрового двухтонального многочастотного набора (DTMF), например для получения голосовой почты или использования банковских услуг по телефону.
- "**Отправить имя**": включить режим цифрового двухтонального многочастотного набора (DTMF) вводом имени (метки).
- "**Набрать**"
- "**Вызвать**"
- "**Повторный набор**"
- "**Помощь или**"
- "**Отменить**"

Пример сеанса голосового управления

Пользователь: <во время активного вызова нажмите клавишу *£>

Пользователь: "**Отправить**"

Голосовая команда системы: "**Назовите номер абонента, которому вы хотите отправить сообщение**"

(Для получения дополнительной информации о вводе цифр см. пример диалога "**Ввод номера телефона**".)

Пользователь: "**Отправить**"

Повторный набор

С помощью команды "**Повторный набор**" можно еще раз набрать последний набранный номер.

Сохранение

С помощью команды "**Записать**" можно сохранить номер телефона в адресной книге под определенным именем (голосовой меткой).

Введенное имя необходимо повторить один раз. Тембр и произношение при первом и повторном произнесении должны быть одинаковыми, в противном случае система не сможет принять команду.

В телефонной книге можно сохранить не более 50 голосовых меток.

Голосовые метки могут использоваться только тем человеком, который их записал.

Чтобы избежать обрезания начала метки, после запроса системы следует выдержать небольшую паузу, прежде чем произносить метку.

Чтобы иметь возможность использовать голосовые метки независимо от вашего местоположения, например в других странах, все телефонные номера следует вводить со знаком "плюс" и кодом страны.

Доступные команды:

- **"Записать"**: система распознает вводимые данные.
- **"Подтвердить"**: выполняется повторный набор последнего введенного номера.
- **"Помощь или"**
- **"Отменить"**

Пример сеанса голосового управления

Пользователь: **"Записать"**

Голосовая команда системы: **"Назовите номер, который вы хотите записать в память"**

(Для получения дополнительной информации о вводе цифр см. пример диалога **"Ввод номера телефона"**.)

Пользователь: **"Записать"**

Голосовая команда системы: **"Назовите имя абонента, которое вы хотите записать в память"**

Пользователь: <Имя>

Голосовая команда системы: **"Повторите имя для подтверждения"**

Пользователь: <Имя>

Голосовая команда системы: **"Запись имени"**

Удаление

Для удаления ранее сохраненной голосовой метки используется команда **"Удалить"**.

Доступные команды:

- **"Да"**
- **"Нет"**
- **"Помощь или"**
- **"Отменить"**

Прослушивание сохраненных имен

Чтобы прослушать все сохраненные имена (голосовые метки), используйте команду **"Раздел"**.

Команды, доступные в процессе прослушивания голосовых меток:

- **"Вызвать"**: выбирается номер телефона последней произнесенной голосовой метки.
- **"Удалить"**: последняя произнесенная голосовая метка удаляется.

Добавление мобильного телефона в перечень устройств и удаление его из перечня

С помощью команды "Подключить" можно добавить мобильный телефон в перечень сопряженных устройств информационно-развлекательной системы ↪ 220.

Доступные команды:

- "Добавить"
- "Удалить"
- "Помощь или"
- "Отменить"

Пример сеанса голосового управления

Пользователь: "Подключить"

Голосовая команда системы: "Вы хотите добавить или удалить устройство?"

Пользователь: "Добавить"

Голосовая команда системы: "Начните процесс подключения внешнего устройства. Используйте код <1234>"

Голосовая команда системы: "Вы хотите подключить устройство?"

Пользователь: "Да"

Голосовая команда системы: "устройство подключено к системе под номером <номер_устройства>"

Выбор мобильного телефона из перечня устройств

Выбрать мобильный телефон из перечня устройств для установления соединения Bluetooth можно с помощью команды "Выбрать устройство".

Пример сеанса голосового управления

Пользователь: "Выбрать устройство"

Голосовая команда системы: "Назовите номер устройства, которое вы хотите выбрать"

Пользователь:

<номер_устройства>

Голосовая команда системы: "Вы хотите выбрать номер устройства <номер_устройства>?"

Пользователь: "Да"

Голосовая команда системы: "Вы хотите подключить устройство?"

Пользователь: "Да"

Голосовая команда системы: "Ждите, идет поиск выбранного устройства"

Голосовая команда системы: "Устройство номер <номер_устройства> выбрано"

Голосовое подтверждение

Информационно-развлекательная система реагирует на каждую произнесенную пользователем команду голосовым сообщением, содержание которого зависит от конкретной ситуации.

Чтобы включить или отключить голосовые сообщения системы, произнесите "Голосовое подтверждение" или нажмите клавишу « ξ ».

Телефон

Общие сведения

Модуль управления телефоном (если предусмотрен комплектацией) дает возможность осуществлять телефонные звонки с использованием штатного автомобильного микрофона и динамиков, а также управлять основными функциями мобильного телефона с помощью информационно-развлекательной системы автомобиля. Чтобы иметь возможность использовать модуль управления телефоном, мобильный телефон должен быть подключен к нему по протоколу Bluetooth.

Управление телефоном может также осуществляться с помощью голосовых команд, распознаваемых системой.

Не все мобильные телефоны поддерживают полный спектр функций модуля управления телефоном. Перечень поддерживаемых команд зависит от модели мобильного телефона и оператора сото-

вой связи. Для получения дополнительной информации изучите инструкцию к мобильному телефону или обратитесь за помощью к оператору сотовой связи.

Важная информация о безопасности во время движения

Предупреждение

Мобильные телефоны воздействуют на окружающую среду. По этой причине были составлены инструкции и правила техники безопасности. Пользователь должен знать соответствующие правила до начала пользования функцией телефона.

Предупреждение

Использование режима громкой связи во время движения автомобиля может быть опасно, по-

скольку во время разговора по телефону у водителя снижается концентрация внимания. Перед использованием режима громкой связи следует полностью остановить автомобиль. Следует знать правила пользования мобильными телефонами в стране пребывания.

Кроме того, следует также помнить об особых правилах, действующих в определенных местах, и всегда выключать мобильный телефон в случае, если пользование им запрещено, он может создавать помехи или создавать опасные ситуации.

Bluetooth

Модуль управления телефоном поддерживает связь по протоколу Bluetooth Handsfree Profile V. 1.5, соответствующему требованиям для Bluetooth, установленным организацией Special Interest Group (SIG).



Дополнительная информация об этой спецификации представлена в сети Интернет по адресу <http://www.bluetooth.com>.

Использование голосового управления



Не используйте голосовое управление в нестандартных ситуациях, так как под воздействием стресса ваш голос может измениться настолько, что система не сможет быстро распознать команды, чтобы установить соединение.



Органы управления

Наиболее важные элементы управления телефоном:

Клавиша  : открывает главное меню телефона.

Органы управления на рулевом колесе:

, : принять вызов, включить голосовое управление.

, : завершить или отклонить вызов, выключить голосовое управление.

Управление телефоном может также осуществляться с помощью голосовых команд, распознаваемых системой ⇨ 212.

Соединение

Включение и выключение модуля управления мобильным телефоном происходит автоматически при включении и выключении зажигания. Если зажигание выключено, включить или выключить модуль управления мобильным телефоном можно через информационно-развлекательную систему.

Соединение между мобильным телефоном и модулем управления может быть установлено по каналу Bluetooth. Для этого ваш телефон должен поддерживать Bluetooth.

Чтобы установить связь по каналу Bluetooth, модуль управления телефоном и Bluetooth должны быть включены.

Дополнительные сведения о работе Bluetooth на вашем сотовом телефоне см. в инструкции на сотовый телефон.

Соединение Bluetooth

Bluetooth — это стандарт связи по радиоканалу, используемый для беспроводного соединения, например, телефона с другими устройствами. По этому каналу может передаваться такая информация, как адресная книга, журнал вызовов, название оператора сотовой связи и уровень сигнала. Функциональность может быть ограничена в зависимости от модели телефона.

Для установления связи по каналу Bluetooth с информационно-развлекательной системой необходимо включить функцию Bluetooth в мобильном телефоне и сделать мобильный телефон "видимым" для других устройств. Дополнительные сведения по этой теме см. в инструкции на мобильный телефон.

Меню Bluetooth



Нажмите кнопку **CONFIG**.

Выберите **Настройки телефона** и затем **Bluetooth**.

Включение Bluetooth

Если радиомодуль Bluetooth информационно-развлекательной системы отключен: установите для параметра **Активация** значение **Вкл.** и ответьте утвердительно на запрос, который выдаст система.

Список устройств

Если мобильный телефон подключается к информационно-развлекательной системе с помощью Bluetooth впервые, он будет сохранен в перечне сопряженных устройств.

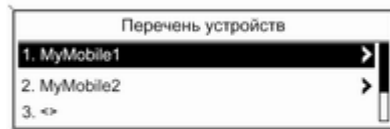

В перечне устройств можно сохранить не более 5 телефонов.

Первое подключение мобильного телефона

Если мобильный телефон подключается к информационно-развлекательной системе в качестве устройства, поддерживающего голо-

совое управление, вы сможете осуществлять набор номеров, отвечать на входящие вызовы и пользоваться некоторыми другими функциями телефона с помощью информационно-развлекательной системы автомобиля. Набор функций управления зависит от модели телефона. Управление телефоном, подключенным к информационно-развлекательной системе, можно осуществлять и обычным способом. Обратите внимание, батарея телефона может разряжаться быстрее из-за того, что его модуль Bluetooth остается включенным на протяжении всего сеанса подключения.



Выберите **Добавить устройство (Handsfree)**. Отобразится код Bluetooth, который необходимо будет ввести на мобильном телефоне.

Примечание

Одновременно с системой может быть сопряжено не более 5 устройств. Если необходимо установить сопряжение с еще одним устройством, следует сначала удалить одно из имеющихся сопряжений.

Теперь информационно-развлекательная система автомобиля может быть обнаружена другими устройствами, поддерживающими Bluetooth.

Как только мобильный телефон обнаружит информационно-развлекательную систему, на мобильном телефоне можно вводить код доступа Bluetooth.

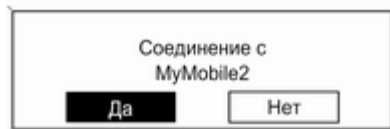

Как только информационно-развлекательная система обнаружит мобильный телефон, можно будет подтвердить установление связи.

Мобильный телефон будет внесен в перечень сопряженных устройств, после чего им можно будет управлять через информационно-развлекательную систему.

Изменение кода Bluetooth

При первом подключении телефона к информационно-развлекательной системе по радиоканалу Bluetooth используется код доступа, заданный производителем. Этот код можно изменить в любой момент. Надежный код для подключения устройств должен содержать не менее четырех случайно подобранных цифр.



Выберите **Изменение кода Bluetooth**. Измените отображаемый в окне меню код доступа Bluetooth и подтвердите изменение, нажав **OK**.

Подключение мобильного телефона, сохраненного в перечне устройств

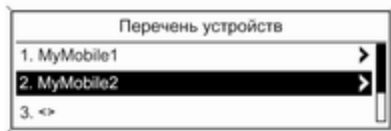

Выберите необходимый мобильный телефон, затем в отображенном меню выберите команду **Выбрать**.

Как только информационно-развлекательная система обнаружит мобильный телефон, можно будет подтвердить установление связи.

Мобильным телефоном можно управлять с помощью информационно-развлекательной системы.

Примечание

Если подключение завершилась неудачей, проверьте, отображается ли информационно-развлекательная система автомобиля в списке обнаруженных устройств на экране вашего телефона. Если нет, удалите устройство из списка устройств и выполните процедуру сопряжения снова.

Удаление мобильного телефона из перечня устройств

Выберите необходимый мобильный телефон из перечня устройств. В открывшемся меню выберите команду **Удалить** и подтвердите действие.

Регулировка звонка

Чтобы изменить параметры звонка:

Нажмите кнопку **CONFIG**.

Выберите **Настройки телефона** и затем **Тон звонка**.

Выбрать желаемую опцию.

Чтобы изменить громкость звонка:

Во время звонка поверните ручку \odot на панели управления информационно-развлекательной системой или нажмите клавиши **+ / -** на рулевом колесе.

Восстановление заводских настроек мобильного телефона

Выберите **Настройки телефона** и затем **Вернуть завод. настр..**

Работа

Введение

Как только будет установлено Bluetooth-соединение между вашим мобильным телефоном и информационно-развлекательной системой, вы сможете управлять многими функциями телефона с помощью информационно-развлекательной системы.

Вы сможете совершать вызовы с помощью информационно-развлекательной системы, используя номера из адресной книги вашего мобильного телефона, или редактировать номера.

Примечание

Работа мобильного телефона в режиме громкой связи не прерывается, например, во время приема вызова или регулировки громкости.

После установления соединения между мобильным телефоном и информационно-развлекательной системой данные из мобильного телефона передаются в информационно-развлекательную систему. На это требуется некоторое время. Длительность сеанса синхронизации данных зависит от модели телефона. Во время выполнения этого процесса управление мобильным телефоном с помощью информационно-развлекательной системы возможно лишь в ограниченном объеме.

Не все телефоны поддерживают полный набор функций модуля связи информационно-развлекательной системы. В связи с этим вам могут быть доступны не все из описанных здесь функций. Дополнительные сведения по этой теме см. в инструкции на адаптер для вашей модели мобильного телефона.

Регулировка громкости устройства Hands-Free

Поверните ручку  на панели управления информационно-развлекательной системой или нажмите клавиши + / - на рулевом колесе.

Набор номера



Если активно главное меню телефона, нажмите ручку **MENU**, чтобы открыть меню управления телефоном.

Вам будет доступно несколько опций набора номеров и работы с адресной книгой и журналами вызова.

Самостоятельный ввод номера

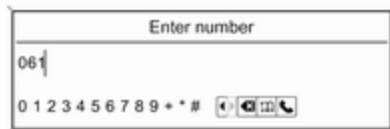

Выберите команду **Ввод номера** и введите необходимую последовательность цифр.

Выберите , чтобы начать набор номера.

Вы можете переключиться в меню адресной книги, нажав .

Адресная книга

После того как соединение с тем же телефоном или с телефоном с той же SIM-картой будет установлено, система сравнит его адресную

книгу с адресной книгой, хранящейся в оперативной памяти. Во время выполнения этой операции новые записи отображаться не будут.

Если подключен другой телефон или телефон с другой SIM-картой, адресная книга будет перезагружена. На это требуется несколько минут в зависимости от модели телефона.

Выбор номера телефона из адресной книги



Выберите **Телефонная книга**. В образованном меню выберите первую букву, чтобы начать предварительный отбор записей из адресной книги.

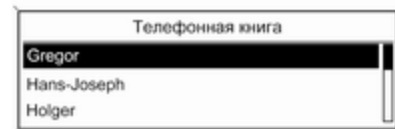

Примечание

Записи телефонной книги переносятся в систему во время скачивания данных из мобильного телефона. Отображение и порядок записей в телефонной книге могут отличаться на дисплее информационно-развлекательной системы от того вида и порядка, в котором они представлены на дисплее мобильного телефона.

Выполнив предварительный отбор, выберите необходимую запись в адресной книге, чтобы просмотреть телефонные номера, сохраненные в этой записи.

Выберите необходимый номер, чтобы начать процесс набора.

Журналы вызовов



Меню **Списки звонков** дает возможность просматривать входящие, исходящие и пропущенные вызовы, а также набирать соответствующие номера. Чтобы начать процесс набора, выберите необхо-

димый журнал вызовов, затем записать в журнале и необходимый номер.

Входящий вызов

При поступлении входящего вызова отображается меню, позволяющее принять или отклонить звонок.

Выберите необходимую команду.

Функции, доступные во время телефонного вызова

Если вы совершаете звонок, нажмите ручку **MENU**, чтобы открыть подменю.

В зависимости от ситуации и модели мобильного телефона вам будут доступны различные команды:

- **Повесить:** прекращение сеанса телефонной связи.
- **Вызвать номер:** набор номера для установления второго сеанса телефонной связи или переход в режим цифрового двухтонального многочастотного набора (DTMF), например для по-

лучения голосовой почты или использования банковских услуг по телефону.

- **Разъединить звонок:** перевести звонок на участника телефонной конференции.
- **Объединение звонков:** объединить два вызова, если имеются два активных сеанса связи.
- **Переключить звонки:** переключение между несколькими активными сеансами связи.
- **Откл. передачи звука абоненту:** отключить звук для текущего сеанса связи.

Мобильные телефоны и радиооборудование СВ

Инструкции по установке и рекомендации по эксплуатации

При установке и работе с мобильным телефоном следует руководствоваться специальными инструкциями изготовителей мобильного телефона и системы громкой связи

по их установке и эксплуатации на автомобиле. Несоблюдение этих указаний может привести к аннулированию разрешения на эксплуатацию данного типа транспортного средства (директива Европейского союза 95/54/EC).

Как обеспечить безотказную работу:

- Используйте профессионально смонтированную внешнюю антенну, обеспечивающую максимальную дальность действия,
- Максимальная мощность передачи не должна превышать 10 Вт,
- Устанавливайте телефон в подходящем месте, см. соответствующее примечание ↻ 50.

Для получения сведений по рекомендуемым местам установки наружной антенны или держателей оборудования, а также о возможности использования передатчиков мощностью более 10 Вт необходима отдельная консультация.

Использование устройств громкой связи с телефонами стандартов GSM 900/1800/1900 и UMTS без наружной антенны допускается только в том случае, если максимальная излучаемая мощность мобильного телефона не превышает 2 Вт для GSM 900 или 1 Вт в остальных случаях.

Из соображений безопасности не пользуйтесь телефоном во время движения. Даже разговор через устройство громкой связи может отвлекать водителя во время движения.

Предупреждение

Не соответствующие вышеуказанным стандартам мобильные телефоны и радиоаппаратура могут использоваться только с антенной, установленной снаружи автомобиля.

Внимание

Если не соблюдать упомянутых выше предписаний, включение мобильных телефонов и радиоаппаратуры в салоне при отсутствии внешней антенны может привести к нарушению работоспособности электронной системы автомобиля.

Климат-контроль

Системы климат-контроля 228

Вентиляционные отверстия 236

Техническое обслуживание 237

Системы климат-контроля

Система обогрева и вентиляции



Средства управления:

- Температура
- Распределение воздуха
- Скорость вращения вентилятора
- Предотвращение запотевания и замерзания
- Обогрев заднего стекла

Температура

Для регулировки температуры поверните ручку.

красный = тепло

синий = холодно

Эффективный обогрев невозможен, пока двигатель не достигнет своей рабочей температуры.

Распределение воздуха

Выберите каналы для выпуска воздуха, нажав соответствующие кнопки.

 = к области головы и к нише для ног

 = к нише для ног

 = к области головы через регулируемые вентиляционные отверстия

 = к ветровому стеклу и нише для ног

Выбранная настройка обозначается подсветкой кнопки.

Скорость вращения вентилятора

Регулируйте воздушный поток переключением вентилятора на соответствующую скорость.

Удаление влаги и инея



- Нажмите кнопку : вентилятор автоматически переключается на более высокую скорость, воздух автоматически направляется на ветровое стекло.
- Установите регулятор на самую высокую температуру.

- Включите обогрев заднего стекла .
- При необходимости откройте боковые вентиляционные отверстия и направьте их на боковые стекла.

Обогрев заднего стекла  \rightarrow 40.



Индикация настроек

Выбранные функции обозначаются подсветкой кнопок, посредством которых они включаются.

Кондиционер



Средства управления:

- Температура
- Распределение воздуха
- Скорость вращения вентилятора
- Удаление влаги и инея
- Рециркуляция воздуха 
- Охлаждение 
- Обогрев заднего стекла

Температура

Для регулировки температуры поверните ручку.





красный = тепло

синий = холодно

Эффективный обогрев невозможен, пока двигатель не достигнет своей рабочей температуры.

Распределение воздуха

Выберите каналы для выпуска воздуха, нажав соответствующие кнопки.

-  = к области головы и к нише для ног
-  = к нише для ног
-  = к области головы через регулируемые вентиляционные отверстия
-  = к ветровому стеклу и нише для ног



Выбранная настройка обозначается подсветкой кнопки.

Скорость вращения вентилятора

Регулируйте воздушный поток переключением вентилятора на соответствующую скорость.

Удаление влаги и инея со стекол



- Нажмите кнопку : вентилятор автоматически переключается на более высокую скорость, воздух автоматически направляется на ветровое стекло.
- Включите охлаждение .
- Установите регулятор на самую высокую температуру.

- Включите обогрев заднего стекла .
- При необходимости откройте боковые вентиляционные отверстия и направьте их на боковые стекла.

Примечание

Если выбрана функция обдува стекол и удаления инея, включение режима Autostop будет невозможно.

Если функция обдува стекол и удаления инея будет выбрана в то время, когда двигатель работает в режиме Autostop, двигатель запустится автоматически.

Обогрев заднего стекла  → 40.

Система рециркуляции воздуха

Режим рециркуляции воздуха включается и выключается кнопкой .

⚠ Предупреждение

Вождение с включенной системой рециркуляции воздуха в течение длительного времени может вызвать сонливость. Периодически включайте внешнюю вентиляцию для притока свежего воздуха.

В режиме рециркуляции уменьшается объем поступающего в салон с улицы воздуха. Если рециркуляция включена без охлаждения, влажность воздуха повышается и возможно запотевание стекол. Качество воздуха в салоне со временем ухудшается, что может вызывать у пассажиров чувство сонливости.

Охлаждение ☀

Управляется кнопкой ☀ и работает только тогда, когда работают двигатель и вентилятор.

Кондиционер охлаждает воздух и удаляет из него влагу (осушает), когда наружная температура

слегка превышает температуру замерзания. Образовавшийся конденсат может капать из-под автомобиля.

Если охлаждение или осушение не требуется, для экономии топлива систему рекомендуется выключить. Если система охлаждения не работает, в режиме Autostop блок управления системой климат-контроля не сможет отдать команду на включение двигателя.

Максимальное охлаждение



Немного приоткройте окна, чтобы дать выход горячему воздуху.

- Включите охлаждение ☀.
- Включите систему циркуляции воздуха ☁.
- Нажмите кнопку переключателя распределения воздуха ↻.
- Установите регулятор температуры на самый холодный уровень.
- Установите наибольшую скорость вентилятора.
- Откройте все вентиляционные отверстия.

Индикация настроек

Выбранные функции обозначаются подсветкой кнопок, посредством которых они включаются.

Электронная система климат-контроля

⚠ Предупреждение





Не следует спать в автомобиле при работающем кондиционере или системе обогрева. Это может причинить серьезный вред здоровью или вызвать летальный исход в связи со снижением уровня содержания кислорода и/или недопустимого изменения температуры тела.



Органы управления для автоматического режима:

- AUTO** = автоматический режим, все настройки, кроме температуры, выбираются системой автоматически
- Temperature** = предварительный выбор требуемой температуры

Следующие функции допускают ручную подстройку с отключением автоматического режима:

- Fan speed** = скорость вентилятора
- MODE** = направление потоков
-  = удаление влаги и инея
-  = включение и отключение системы
-  = включение и отключение охлаждения
-  = рециркуляция воздуха
- AQS** = датчик качества воздуха

Обогрев заднего стекла  ↗ 40.

Предустановленная температура поддерживается автоматически. В автоматическом режиме поток воздуха регулируется скоростью вращения вентилятора и выбором направлений.

Система может быть настроена вручную с помощью регуляторов распределения воздуха и скорости вентилятора.



При каждом изменении параметров данные на несколько секунд отображаются на информационном дисплее.

Включение функций подтверждается подсветкой соответствующей кнопки.

Электронная система климат-контроля полностью работоспособна только при работающем двигателе.

Автоматический режим AUTO



Базовая настройка, обеспечивающая максимальный комфорт:

- При нажатии клавиши **AUTO** автоматически включается система кондиционирования.
- Откройте все вентиляционные отверстия.
- Установите необходимую температуру с помощью левой ручки регулировки.

Изменить работу вентилятора в режиме автоматического управления можно через меню **Настройки**.

Сохранение индивидуальных настроек водителя ↪ 98

В автоматическом режиме управление всеми вентиляционными отверстиями осуществляется автоматически. Поэтому вентиляционные отверстия должны быть всегда открыты.

Предварительная установка температуры



Установка требуемой температуры производится вращением ручки.

красный = тепло
синий = холодно

Если установлена минимальная температура, система климат-контроля работает при максимальном охлаждении.



Если установлена максимальная температура, система климат-контроля работает при максимальном обогреве.

Примечание

Если в режиме Autostop температура снижается на 2 °С или более, двигатель будет автоматически запущен.



Система автоматической остановки и пуска двигателя ⇨ 243.

Осушение и оттаивание**стекол** 

- Нажмите кнопку .
- Температура и распределение воздуха устанавливаются автоматически, вентилятор работает на более высокой скорости.
- Для возврата к автоматическому режиму: нажать кнопку .

Включите обогрев заднего стекла .

Примечание

Если при работающем двигателе нажать клавишу , режим Autostop временно отключится до тех пор, пока клавиша  не будет нажата повторно.

Если в режиме Autostop нажать клавишу , двигатель будет автоматически запущен.

Обогрев заднего стекла  ⇨ 40.

Ручные настройки

Параметры работы системы климат-контроля можно изменять с помощью кнопок и ручек регуляторов в соответствии с приведенным ниже описанием. При ручном изменении какого-либо параметра автоматический режим управления отключится.

Скорость вращения вентилятора 

Поверните правую ручку регулятора. Выбранная скорость вентилятора отображается на дисплее в виде числа.

Для возврата к автоматическому режиму: нажать кнопку **AUTO**.

Распределение воздуха MODE



Чтобы установить требуемое значение, нажмите кнопку **MODE** один или несколько раз. На дисплее Info-Display отображается режим распределения воздуха.

= к ветровому стеклу, в область головы и к нише для ног

= к ветровому стеклу и нише для ног

= к нише для ног

- = к области головы через регулируемые вентиляционные отверстия
- = в область головы через регулируемые вентиляционные отверстия и к нише для ног

Возврат к автоматическому режиму распределения воздуха: Отключить соответствующую настройку или нажать кнопку **AUTO**.

Охлаждение

Включается и выключается кнопкой .

Кондиционер охлаждает воздух и удаляет из него влагу (осушает), когда наружная температура превышает заданный уровень. Образовавшийся конденсат может капать из-под автомобиля.

Если охлаждение или осушение не требуется, для экономии топлива систему рекомендуется выключить. Если система охлаждения не работает, в режиме Autostop блок

управления системой климат-контроля не сможет отдать команду на включение двигателя.

Автоматическая рециркуляция воздуха

Автоматическая система рециркуляции воздуха имеет датчик влажности воздуха, который может автоматически включать забор внешнего воздуха, если влажность воздуха в салоне окажется слишком высокой.

Ручной режим управления рециркуляцией воздуха

Ручной режим рециркуляции воздуха включается и отключается кнопкой .

Предупреждение

В режиме рециркуляции уменьшается объем поступающего в салон с улицы воздуха. Если рециркуляция включена без охлаждения, влажность воздуха

повышается, и возможно запотевание стекол. Качество воздуха в салоне со временем ухудшается, что может вызывать у пассажиров чувство сонливости.

Датчик качества воздуха AQS

Датчик качества воздуха распознает низкое качество воздуха в окружающей атмосфере и автоматически включает режим внутренней рециркуляции воздуха.

Включение и отключение системы

Нажатие кнопки  включает или отключает все функции системы обогрева, вентиляции и охлаждения.

Системные установки

Изменить установки можно в меню **Настройки** информационного дисплея Info-Display. Сохранение индивидуальных настроек  98.

Дополнительный отопитель

Обогреватель воздуха (только для автомобилей с дизельным двигателем)

Quickheat - это вспомогательный электрический нагреватель воздуха, который позволяет сократить время прогрева салона.

Вентиляционные отверстия

Регулируемые решетки вентиляционных отверстий

Чтобы испаритель не обмерзал из-за недостаточного потока воздуха, при включенном охлаждении должно быть открыто хотя бы одно вентиляционное отверстие.

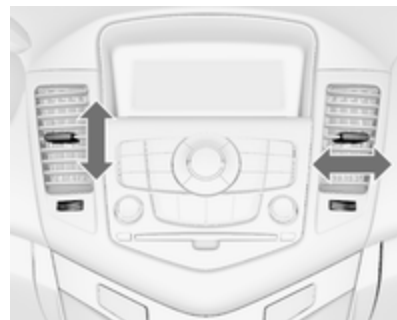

Чтобы открыть отверстие, поверните регулировочный маховичок в положение .



Наклоняя и поворачивая решетку, установите требуемое направление потока воздуха.



Чтобы закрыть отверстие, поверните регулировочный маховичок в положение ☒.

⚠ Предупреждение

Не прикреплять к шторкам дефлекторов обдува никаких посторонних предметов. Опасность повреждения и травмирования в случае аварии.

Неподвижные вентиляционные отверстия

Дополнительные вентиляционные отверстия установлены под ветровым стеклом и дверными стеклами, а также в нише для ног.

Техническое обслуживание

Воздухозаборник

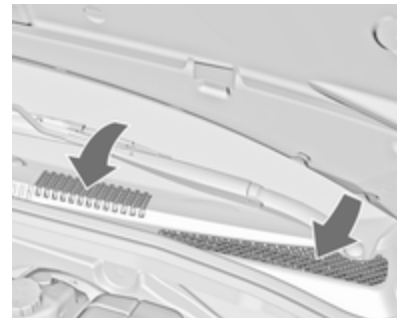

Для обеспечения необходимого притока воздуха, расположенные в моторном отделении перед ветровым стеклом воздухозаборные отверстия должны быть свободны. При необходимости удалите листву, грязь или снег.

Фильтр салона

Микрофильтр с ручным управлением

Фильтр задерживает присутствующие в поступающем через воздухозаборник в салон автомобиля воздухе пыль, сажу, пыльцу, споры и запахи (при использовании комбинированного фильтра).

Нормальная работа кондиционера

Для обеспечения непрерывной эффективной работы необходимо включать охлаждение на несколько минут один раз в месяц, независимо от погоды и времени года. При низкой наружной температуре охлаждение воздуха невозможно.

Обслуживание

Для обеспечения оптимальной эффективности охлаждения рекомендуется ежегодно проводить проверку системы кондиционирования

(первая проверка через три года после первой регистрации автомобиля).

- Испытание на функциональность и герметичность
- Функциональность обогрева
- Проверка наличия утечек
- Проверка приводных ремней
- Очистка дренажа конденсатора и испарителя
- Проверка работоспособности

Вождение и управление автомобилем

Советы водителю	239
Запуск и эксплуатация	240
Отработавшие газы	247
Автоматическая коробка передач	249
Механическая коробка передач	252
Тормозная система	253
Системы контроля движения ..	255
Круиз-контроль	256
Система обнаружения объектов	258
Топливо	262

Советы водителю

Управление автомобилем

Запрещается езда накатом с выключенным двигателем (допускается только в режиме Autostop)

В этой ситуации многие системы не работают (например, тормозной сервомеханизм, усилитель рулевого управления). Такое вождение представляет опасность для находящихся в машине и для окружающих. В режиме Autostop работают все системы, однако коэффициент усиления усилителя рулевого управления будет снижен, а скорость движения автомобиля уменьшена.

Система автоматической остановки и пуска двигателя ⇨ 243.

Педали

Около педалей не допускается присутствие ковриков, могущих препятствовать свободному ходу педалей.

Запуск и эксплуатация

Обкатка нового автомобиля

Соблюдение следующих мер предосторожности на протяжении первых нескольких сотен километров пробега позволит обеспечить экономичность, сохранить оптимальные ходовые качества и продлить срок службы автомобиля:

- Избегайте резких стартов с полностью открытой дроссельной заслонкой.
- Не разгоняйте двигатель до высоких оборотов на холостом ходу.
- Избегайте резких торможений, кроме экстренных ситуаций. Соблюдение этого требования необходимо для правильной работы тормозов.
- Во избежание повреждения двигателя и для экономии топлива не допускайте резких стартов, ускорений и продолжительного движения на высокой скорости.

- Избегайте ускорения при полностью открытой дроссельной заслонке на низшей передаче.
- Не буксируйте другие транспортные средства.

Положения замка зажигания

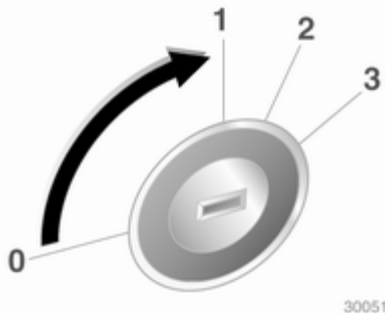

- 0 = Зажигание выключено
- 1 = Зажигание выключено, рулевое колесо разблокировано
- 2 = Зажигание включено, для двигателя: предварительный нагрев
- 3 = Пуск

Запуск двигателя

Запуск двигателя ключом зажигания

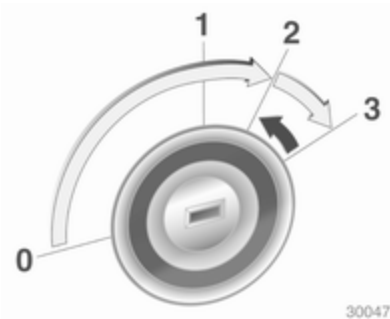

- Поверните ключ в положение 1, немного поверните рулевое колесо для отключения его блокировки
- Механическая коробка передач: выжать и удерживать педаль сцепления
- Автоматическая коробка передач: выжать педаль тормоза и перевести селектор в положение Р или N

- Не нажимайте педаль акселератора
- Двигельный двигатель: для предварительного прогрева установите ключ в положение **2**, подождите пока не погаснет индикатор 
- На короткое время переведите ключ в положение **3** и отпустите его, когда двигатель заведется

Перед повторным пуском или для выключения двигателя верните ключ в положение **0**.

В режиме Autostop для включения двигателя необходимо выжать педаль сцепления.

Запуск двигателя кнопкой Start/Stop



- Электронный ключ должен находиться внутри автомобиля
- Механическая коробка передач: выжмите сцепление и тормоз
- Автоматическая коробка передач: выжмите педаль тормоза и переведите селектор КПП в положение "P" или "N" (в целях безопасности во время пуска двигателя рычаг селектора должен находиться в положении "P").

- Не нажимайте педаль акселератора
- Нажмите кнопку **Start/Stop** и отпустите ее, когда двигатель заведется. Как только двигатель начнет работать, загорится зеленый светодиод

Для выключения двигателя нажмите эту кнопку еще раз.

Выключение двигателя

- Нажать кнопку **Start/Stop**, когда автомобиль неподвижен и работает двигатель.

Режим питания аксессуаров

Нажать кнопку **Start/Stop** один раз, не выжимая педали газа или сцепления: **Режим питания аксессуаров** активен, на кнопке светится желтая лампочка. В этом режиме рулевое управление разблокируется, и некоторые функции электрической системы становятся активными.

Для запуска двигателя в **режиме питания аксессуаров** следует выжать педаль сцепления (МКПП) или педаль тормоза (АКПП) и нажать кнопку **Start/Stop** еще раз.

Режим зажигания

Нажмите и удерживайте кнопку **Start/Stop** в течение 5 секунд, не выжимая при этом педали сцепления или тормоза: **Режим зажигания** активен, на кнопке светится зеленая лампочка. В этом режиме все функции электрической системы находятся в рабочем состоянии, начинается предварительный прогрев дизельного двигателя.

Для запуска двигателя в **режиме зажигания** следует выжать педаль сцепления (МКПП) или педаль тормоза (АКПП) и повторно нажать кнопку **Start/Stop**.

Примечание

Не кладите пульт дистанционного управления в багажник или очень близко к Info-Display.

Аварийный режим

При низком заряде батареи электронного ключа или плохом функционировании пульта дистанционного управления дверь водителя можно закрыть и открыть с помощью механического ключа ↻ 22. Механический ключ позволяет открывать и разблокировать только дверь со стороны водителя. Разблокирование всего автомобиля ↻ 25. На автомобилях с противоголодной сигнализацией при открытии автомобиля может включиться сигнал тревоги. Выключите сигнал тревоги, включив зажигание.



Откройте крышку в нижней части подстаканника на центральной консоли. Раскройте ключ и вставьте его в отверстие.

Нажмите кнопку **Start/Stop**.

Для выключения двигателя удерживайте кнопку **Start/Stop** нажатой не менее 2 секунд.

Заприте дверь со стороны водителя механическим ключом. Блокирование всего автомобиля ↻ 25.

Данная возможность предназначена только для чрезвычайных ситуаций. Обратитесь за помощью в сервис-центр.

Запуск при низких температурах

Запуск двигателя без использования дополнительных средств облегчения пуска возможен при температуре до $-27\text{ }^{\circ}\text{C}$. Необходимо использовать моторное масло с правильно подобранной вязкостью, соответствующее топливо, все необходимые операции ТО должны быть выполнены, а аккумуляторная батарея должна быть заряжена. При температурах ниже $-27\text{ }^{\circ}\text{C}$ автоматическую коробку передач необходимо предварительно прогревать около 5 минут. Рычаг переключения передач должен быть в положении **P**.

Предотвращение резкого повышения оборотов

При резком повышении оборотов, например у автомобиля с включенной передачей, но отпущенной педалью акселератора, подача топлива автоматически прекращается.

Система остановки-запуска двигателя

Система старт-стоп помогает экономить топливо и уменьшать токсичность выхлопных газов. При соблюдении определенных условий система заглушит двигатель, как только скорость автомобиля станет ниже определенного значения или автомобиль остановится, например на запрещающий сигнал светофора или в пробке. Система автоматически снова запустит двигатель, как только водитель выжмет педаль сцепления. Датчик заряда аккумулятора позволяет использовать функцию Autostop только в том случае, если уровень заряда аккумулятора является достаточным для пуска двигателя.

Включение

Систему автоматической остановки и пуска двигателя можно включить сразу после того, как двигатель будет запущен, автомобиль начнет движение и будут соблюдены перечисленные ниже условия.

Отключение



Чтобы принудительно отключить систему автоматической остановки и пуска двигателя, нажмите клавишу **ECO**. При отключении системы светодиод подсветки клавиши гаснет.

Autostop

Если автомобиль движется с низкой скоростью или стоит на месте, для включения функции Autostop необходимо выполнить следующие действия:

- выжмите педаль сцепления,
- переведите рычаг в положение нейтральной передачи,
- отпустите педаль сцепления.

Двигатель будет заглушен, при этом зажигание останется включенным.



Если выбран режим Autostop, стрелка тахометра должна указывать на **AUTOSTOP**.

В режиме Autostop система отопления и тормозная система работают в обычном режиме.

Внимание

Функциональность усилителя рулевого управления в режиме Autostop будет ограничена.

Условия включения режима Autostop

Система автоматической остановки и пуска двигателя проверяет выполнение всех перечисленных ниже условий.

- Система автоматической остановки и пуска двигателя не отключена принудительно
- Капот закрыт
- Дверь водителя закрыта или пристегнут ремень безопасности водителя
- Аккумулятор заряжен и находится в исправном состоянии

- Двигатель прогреет
- Температура охлаждающей жидкости двигателя не является слишком высокой
- Температура выхлопных газов двигателя очень высокая, например, после езды с большой нагрузкой на двигатель
- Температура воздуха за бортом не является слишком низкой
- Включение режима Autostop не запрещено системой климат-контроля.
- В камере вакуумного усилителя тормоза имеется достаточное разрежение
- Не включен режим регенерации сажевого фильтра (на автомобилях с дизельным двигателем)
- С момента последней остановки в режиме Autostop автомобиль возобновлял движение

Если какое-то из условий не выполняется, режим Autostop не включится.

При низкой температуре наружного воздуха функция автоматической остановки двигателя может перестать работать.

Некоторые параметры работы системы климат-контроля не предусматривают возможность включения режима Autostop. Более подробные сведения приведены в разделе, посвященном системе климат-контроля.

Режим Autostop может не включаться сразу после съезда со скоростного шоссе.

Обкатка нового автомобиля ⇨ 240.

Защита от разряда аккумуляторной батареи

Для обеспечения надежных повторных запусков двигателя в составе системы старт-стоп реализованы несколько функций защиты от разряда аккумуляторной батареи.

Меры снижения энергопотребления

В режиме Autostop ряд функций, таких как дополнительный электрический обогреватель и подогрев

заднего стекла, отключаются или переводятся в режим энергосбережения. Скорость вращения вентилятора системы климат-контроля снижается для экономии заряда.

Пуск двигателя водителем

Чтобы снова запустить двигатель, выжмите педаль сцепления.

Стрелка тахометра в позиции оборотов холостого хода указывает запуск двигателя.

Если прежде чем выжать сцепление водитель переместит рычаг переключения передач из положения нейтральной передачи, индикатор  включится или отобразится в качестве символа на дисплее информационного центра водителя.

Индикатор  ⇨ 84.

Автоматический пуск двигателя в режиме Autostop

Чтобы система могла автоматически запустить двигатель, рычаг переключения передач должен находиться в положении нейтральной передачи.

Если в режиме Autostop будет выполнено одно из следующих условий, система автоматической остановки и пуска двигателя самостоятельно запустит двигатель.

- Система автоматической остановки и пуска двигателя отключена принудительно
- Открыта крышка капота
- Отстегнут ремень безопасности водителя и открыта дверь водителя
- Температура двигателя слишком низкая
- Аккумуляторная батарея разряжена
- В камере вакуумного усилителя тормоза отсутствует достаточное разрежение
- Автомобиль начал движение
- Включение двигателя запрошено системой климат-контроля
- Вручную включен воздушный кондиционер

Если крышка капота не закрыта полностью, на экране информационного центра водителя появится предупредительное сообщение и загорится контрольный индикатор .

Индикатор  88.

Если в розетку подключен внешний потребитель, например портативный проигрыватель компакт-дисков, в момент перезапуска двигателя может наблюдаться кратковременный провал напряжения.

Стоянка

- Не оставляйте автомобиль стоять над легко воспламеняющимися объектами. В этом случае причиной пожара может стать высокая температура системы выпуска отработавших газов автомобиля.
- При затягивании стояночного тормоза, не нажимайте кнопку его разблокировки. На спусках или подъемах затягивайте ручной тормоз как можно сильнее.

Чтобы уменьшить усилие включения стояночного тормоза, одновременно выжмите педаль тормоза.

- Остановка двигателя и выключение зажигания. Покачайте рулевое колесо, пока не почувствуете, что сработал замок.
- Если автомобиль стоит на ровной поверхности или подъеме, перед тем, как выключить зажигание, включите первую передачу или переведите рычаг селектора в положение **P**. Остановившись на подъеме, поверните передние колеса в сторону от бордюрного камня.
- Остановившись на спуске, перед выключением зажигания включите заднюю передачу или переведите рычаг селектора в положение **P**. Поверните передние колеса к бордюрному камню.
- Заприте автомобиль и включите противоугонную сигнализацию.

Отработавшие газы

⚠ Опасность

Отработавшие газы двигателя содержат ядовитый угарный газ, не имеющий цвета и запаха и способный, если его вдохнуть, привести к смертельному исходу.

При попадании отработавших газов в салон автомобиля откройте окна. Устраните причину неисправности на станции техобслуживания.

Движение с открытым багажным отделением не рекомендуется, поскольку при этом в салон автомобиля могут попасть отработавшие газы.

Сажевый фильтр дизельного двигателя

Система сажевого фильтра в дизельном двигателе удаляет частицы сажи из отработавших газов

двигателя. Система имеет функцию самоочистки (регенерации фильтра), которая автоматически выполняется во время движения. Очистка фильтра производится путем дожигания частиц сажи при высокой температуре. Этот процесс автоматически выполняется при определенных условиях движения и может занимать от 10 до 25 минут. При этом функция Autostop будет недоступна, также возможен повышенный расход топлива. Запах и дым являются нормальным следствием процесса самоочистки.



В определенных режимах движения, например при поездках на короткие расстояния, система автоматически очищаться не может.

Контрольный индикатор  загорается или мигает, если сажевый фильтр нуждается в очистке, а условия предыдущей поездки не позволили произвести автоматическую регенерацию. Продолжите движение, поддерживая минимальную скорость движения 50 км/ч в течение 15 минут или пока не погаснет контрольный индикатор. При необходимости, переключитесь на понижающую передачу. При этом начнется процедура очистки фильтра твердых частиц.

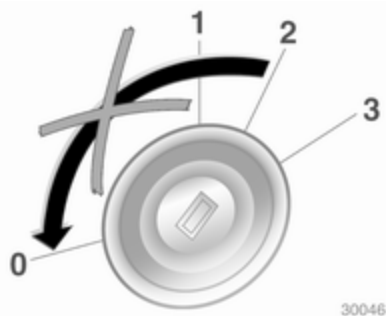

Во время очистки останавливаться и выключать двигатель не рекомендуется.

Внимание

Если процесс очистки будет прерван более двух раз, существует высокая вероятность серьезного повреждения двигателя.

При высоких оборотах и нагрузках двигателя время очистки уменьшается.



Контрольный индикатор  гаснет по завершении операции самоочистки.

Каталитический нейтрализатор

Каталитический нейтрализатор уменьшает содержание вредных веществ в отработавших газах.

Внимание

Заправка топливом, марка которого не соответствует приведенному на страницах ⇨ 262, ⇨ 330, может стать причиной повреждения катализатора или других компонентов Вашего автомобиля.

Несгоревший бензин может перегреть и повредить каталитический нейтрализатор. Поэтому избегайте чрезмерно длительных запусков двигателя, не допускайте попадания в топливный бак влаги и не заводите двигатель с толчка или буксировкой.

При пропусках зажигания, нестабильной работе двигателя, снижении мощности двигателя или других проблемах, как можно скорее обратитесь для устранения дефекта на станцию техобслуживания. В случае крайней необходимости, на короткое время можно продолжить движение, при этом

частота вращения двигателя и скорость автомобиля не должны быть высокими.

Автоматическая коробка передач

Автоматическая коробка передач может работать как в режиме ручного, так и в режиме автоматического переключения передач.

Дисплей коробки передач



На дисплей коробки передач выводится режим ее работы и выбранная передача.

Селектор передач



- P** = положение парковки, колеса заблокированы, применять только при неподвижном автомобиле и включенном стояночном тормозе,
- R** = передача заднего хода, допускается устанавливать только на стоящем автомобиле,
- N** = нейтральное положение,
- D** = автоматический режим со всеми передачами.

В положении **P** рычаг селектора блокируется. Чтобы переместить его, включите зажигание, нажмите педаль тормоза и нажмите кнопку фиксатора.

Для включения **P** или **R** нажмите кнопку фиксатора.

Не нажимайте педаль акселератора в момент переключения селектора передач. Никогда не нажимайте педали акселератора и тормоза одновременно.

При включенной передаче после отпускания педали тормоза автомобиль начинает медленно двигаться.

Торможение двигателем

Для использования торможения двигателем, например на спуске, своевременно переключитесь на более низкую передачу.

Раскачивание автомобиля

Раскачивать автомобиль можно только в том случае, если он забуксовал в песке, грязи или снегу. Попеременно переводите селектор передач в положения **D** и **R**. Не разгоняйте двигатель и избегайте внезапных ускорений.

Стоянка

Включите стояночный тормоз, переведите селектор в положение **P** и извлеките ключ зажигания.

Вынуть ключ зажигания можно, только если селектор передач находится в положении **P**.

Ручной режим АКПП

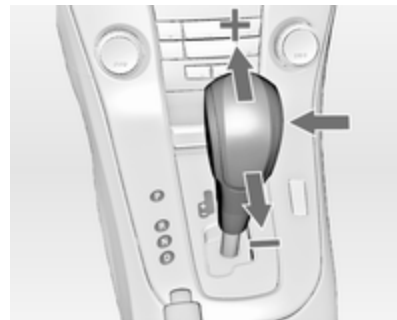

Сдвиньте селектор передач из положения **D** влево, а потом вперед или назад.

+ = Переключение на повышающую передачу.

- = Переключение на понижающую передачу.

При выборе повышенной передачи на слишком низкой скорости движения автомобиля или пониженной передачи при слишком высокой скорости движения переключение не происходит.

При слишком низких оборотах двигателя выше заданной скорости коробка передач автоматически переключается на пониженную передачу.

При высокой частоте вращения вала двигателя автоматическое переключение на более высокую передачу не выполняется.

Программы вождения

- После холодного пуска программа управления рабочей температурой повышает обороты двигателя и быстро выводит каталитический нейтрализатор на требуемую температуру.
- Программа автоматического переключения в нейтральное положение автоматически включает нейтральную передачу у неподвижного автомобиля с включенной передачей переднего хода.

Принудительное переключение на понижающую передачу

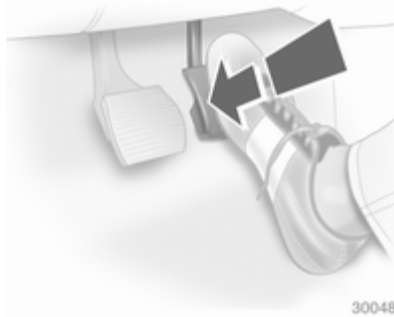

Для более резкого ускорения нажмите педаль акселератора до упора и удерживайте ее в этом положении. Коробка передач переключится на понижающую передачу в зависимости от оборотов двигателя.

Неисправности

В случае сбоя загорается индикатор неисправности . Коробка передач блокируется на опреде-

ленной передаче и более не допускает переключения ни в автоматическом, ни в ручном режиме.

Устраните причину неисправности на станции техобслуживания.

Сбой электропитания

В случае отсутствия напряжения питания селектор передач нельзя вывести из положения Р. Ключ зажигания невозможно извлечь из замка.

При разряженной аккумуляторной батарее запустите двигатель от аккумуляторной батареи другого автомобиля ("прикуриванием")  308.

Если аккумуляторная батарея не разрядилась, необходимо разблокировать селектор передач и извлечь ключ из замка зажигания.

Разблокировка селектора передач

1. Включите стояночный тормоз.



2. Откройте крышку справа от рычага селектора.



3. Вставьте отвертку в отверстие как можно глубже и выведите рычаг селектора из положения **P**. Если снова перевести селектор в положение **P** то он будет заблокирован повторно. Устраните причину потери напряжения питания на станции техобслуживания.
4. Закройте крышку.

Механическая коробка передач



Для включения передачи заднего хода на неподвижном автомобиле потяните кольцо на рычаге переключения передач и включите передачу.

Если передача не включается, установите рычаг в нейтральное положение, отпустите и снова нажмите педаль сцепления; еще раз включите передачу.

Не допускайте пробуксовки сцепления без необходимости.

Во время движения отпускайте педаль сцепления полностью. Не пользуйтесь педалью в качестве подставки для ног.

Внимание

Рекомендуется держать обе руки на руле, если это возможно. Не держите руку на рычаге КПП, если вы не выполняете переключение.

Тормозная система

Тормозная система состоит из двух независимых контуров.

При отказе одного контура тормозов автомобиль остается способным к торможению благодаря другому контуру тормозов. Однако эффект торможения достигается только при резком нажатии педали тормоза. Для этого требуется гораздо большее усилие. Тормозной путь увеличивается. Прежде чем продолжать поездку, обратитесь за помощью на станцию технического обслуживания.

Если двигатель не работает, после одного или двух нажатий педали тормоза перестает работать тормозной усилитель. Эффективность торможения не снизится, но для торможения понадобится гораздо большее усилие. Очень важно помнить об этом при буксировке.

При запуске проводится автопроверка системы, что можно заметить по характерному звуку.

Индикатор  84.

Антиблокировочная тормозная система

Антиблокировочная тормозная система (ABS) предотвращает блокировку колес.

ABS начинает управлять тормозными механизмами, как только колесо проявит тенденцию к блокировке. Управляемость автомобиля сохраняется даже при резком торможении.

Работа системы ABS сопровождается пульсированием тормозной педали и характерным шумом.

Для оптимальной эффективности торможения педаль тормоза должна быть полностью нажата, даже несмотря на ее пульсацию. Не уменьшайте давление на педаль.

Индикатор  84.

Неисправности

⚠ Предупреждение

При неисправности ABS колеса могут заблокироваться при более резком, чем обычно торможении. Преимущества ABS при этом становятся недоступны. При резком торможении автомобиль может потерять управляемость и свернуть в сторону.

Устраните причину неисправности на станции техобслуживания.

Стояночный тормоз

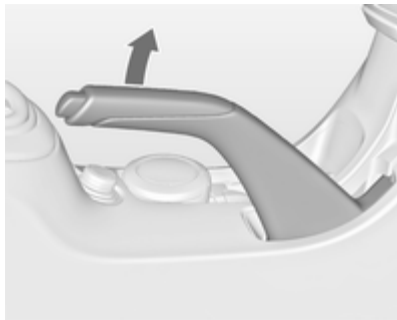

Не нажимая кнопку фиксатора, сильно затяните стояночный тормоз. На спуске или подъеме стояночный тормоз следует затягивать с максимальным усилием.

Чтобы отключить стояночный тормоз, слегка приподнимите рычаг, нажмите на кнопку фиксатора и полностью опустите рычаг.

Для уменьшения усилия, необходимого для включения стояночного тормоза, одновременно с его затяжкой нажмите педаль тормоза.

Индикатор  84.

Система помощи при экстренном торможении

При быстром и сильном нажатии на педаль тормоза осуществляется автоматическое торможение с максимальным тормозным усилием (торможение до полной остановки).

Пока необходимость полного торможения не исчезнет, нажимайте на педаль тормоза с постоянным усилием. Максимальное усилие торможения автоматически уменьшится при отпускании тормозной педали.

Системы контроля движения

Система контроля тягового усилия

Система контроля тягового усилия при необходимости повышает устойчивость автомобиля независимо от типа дорожного покрытия или сцепления шин, предотвращая пробуксовку ведущих колес.

Как только система регистрирует пробуксовку, мощность двигателя снижается и колесо, буксующее сильнее других, подтормаживается индивидуально. Благодаря этому повышается устойчивость автомобиля на скользких дорожных покрытиях.

Система контроля тягового усилия готова к работе, как только погаснет индикатор .

В момент активной работы системы индикатор  мигает.

Предупреждение

Эта система активной безопасности не дает водителю прав на рискованный стиль вождения.

Скорость движения должна соответствовать дорожным условиям.

Индикатор  ⇨ 86.

Отключение



Систему TC можно отключить, если проскальзывание колес является желаемым: для этого следует нажать кнопку  и удерживать ее около 2 секунд.

Загорится индикатор .

Чтобы снова включить систему, нажмите клавишу  еще раз.

Кроме того, система контроля тягового усилия снова включится при следующем включении зажигания.

Электронная система динамической стабилизации

Электронная система динамической стабилизации (ESC) повышает курсовую устойчивость при необходимости, независимо от типа дорожного покрытия или сцепления шин с дорогой. Кроме того, она предотвращает пробуксовку ведущих колес.

Как только автомобиль начинает заносить (недостаточная или избыточная управляемость), эффективная мощность двигателя снижается и колеса начинают тормозиться по отдельности. Это существенно повышает устойчивость автомобиля на скользких дорожных покрытиях.

Система ESC включается, когда гаснет индикатор .

Пока ESC активна, мигает индикатор .

Предупреждение

Эта система активной безопасности не дает водителю прав на рискованный стиль вождения.

Скорость движения должна соответствовать дорожным условиям.

Индикатор  ⇨ 86.

Деактивирование



Если водитель предпочитает более активный стиль вождения, систему ESC можно отключить: для этого следует нажать кнопку  и удерживать ее около 7 секунд.

Светится индикатор .

ESC повторно включается кнопкой . Если система TC была при этом отключена, то при нажатии этой кнопки активируются обе системы - и TC, и ESC.

Система ESC также включается после очередного включения зажигания.

Круиз-контроль

Круиз-контроль может устанавливать и поддерживать определенное значение скорости в диапазоне приблизительно от 40 до 200 км/ч. Отклонения от заданной скорости могут иметь место при движении в гору или под гору.

По соображениям безопасности круиз-контроль может включаться только после однократного нажатия педали тормоза.

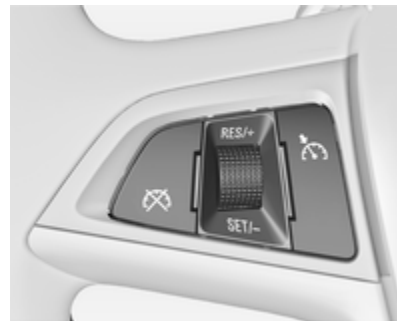



Не включайте круиз-контроль, если поддержание постоянной скорости нецелесообразно.

На автомобилях с автоматической коробкой передач круиз-контроль включается только в автоматическом режиме.

Индикатор   88.

Включение

Нажмите кулисный переключатель  сверху, контрольный индикатор  загорится белым светом.

Включение

Разгонитесь до желаемой скорости и поверните колесико регулятора до положения **SET/-**, текущая скорость автомобиля сохранится в памяти системы и будет поддерживаться. Контрольный индикатор  светится зеленым светом. Можно убрать ногу с педали акселератора.

Для увеличения скорости автомобиля нажмите педаль акселератора. При отпускании педали аксе-

латора автомобиль возвращается к сохраненному ранее значению скорости.

Работающая система круиз-контроля не мешает переключать передачи.

Повышение скорости



При работающем круиз-контроле поверните и удерживайте колесико регулятора к **RES/+** или поворачивайте его кратковременно в направлении **RES/+** несколько раз: скорость будет увеличиваться непрерывно или с небольшим шагом.

Можно также самостоятельно разогнать автомобиль до необходимой скорости и сохранить ее в памяти, повернув колесико регулятора к **RES/+**.

Понижение скорости

При работающем круиз-контроле поверните и удерживайте колесико регулятора к **SET/-** или поворачивайте его кратковременно в направлении **SET/-** несколько раз: скорость будет уменьшаться непрерывно или с небольшим шагом.

Отключение

Нажмите кнопку , контрольный индикатор  загорится белым светом. Круиз-контроль выключится. Скорость заносится в память.



Автоматическое отключение:

- при скорости автомобиля ниже приблизительно 40 км/ч,
- при нажатии педали тормоза,
- при нажатой дольше нескольких секунд педали сцепления,
- при переводе селектора в положение **N**,
- при срабатывании системы контроля тягового усилия или электронной системы динамической стабилизации.

Возобновление движения с заданной скоростью

Поверните колесико регулятора в положение **RES/+** на скорости более 40 км/ч. Устанавливается сохраненное значение скорости. Если текущая скорость отличается от заданной более чем на 40 км/ч, автомобиль не сможет возобновить движение с заданной скоростью.

Выключение

Нажмите кулисный переключатель  снизу, контрольный индикатор  погаснет. Значение скорости удаляется из памяти. Выключение зажигания также ведет к удалению сохраненного значения скорости.

Система обнаружения объектов

Система облегчения парковки



Система помощи при парковке облегчает парковку автомобиля путем измерения расстояния от автомобиля до расположенных сзади препятствий и подачи звуковых сигналов. Однако это не в коей мере не снимает с водителя ответственность за маневрирование при постановке автомобиля на стоянку.

Работу системы обеспечивают четыре ультразвуковых датчика в заднем бампере.

Индикатор **P**   85.

Примечание

Работоспособность системы может быть нарушена при установке в рабочей области датчиков каких-либо аксессуаров.

Включение

При включении передачи заднего хода система включается автоматически.

При обнаружении препятствия подается звуковой сигнал. По мере уменьшения расстояния до препятствия частота повторения звуковых сигналов увеличивается. На дистанции меньше 40 см звуковой сигнал подается непрерывно.

Отключение

Система автоматически отключается в следующих случаях:

- при скорости движения автомобиля более 10 км/ч
- когда автомобиль запаркован
- в случае неисправности системы.

Неисправность

В случае неисправности системы горит индикатор **P**▲.

Кроме того, если система временно не функциональна, например в результате налипания снега на датчики, загорается индикатор **P**▲.

Важные советы по работе с системами помощи при парковке

▲ Предупреждение

При определенных условиях помешать обнаружению препятствия могут поверхности пред-

метов или одежды с различным отражением звука, а также внешние источники шума.

Внимание

Чувствительность закрытого (например, льдом или снегом) датчика может понизиться.

Рабочие характеристики системы помощи при парковке могут ухудшиться при изменении уровня расположения датчиков.

Особенно это касается высоких автомобилей (например, внедорожников, минифургонов и транспортеров). При этом обнаружение препятствий в верхней части автомобиля не гарантируется.

Кроме того, система может не обнаруживать объекты очень малого сечения или изготовленные из мягких материалов.

Системы помощи при парковке не могут эффективно предотвращать столкновения с неожиданно появляющимися на пути объектами.

Примечание

Датчики могут реагировать на внешние акустические и механические помехи, в результате чего могут подаваться сигналы о приближении к несуществующим объектам.

Камера заднего вида

Камера заднего вида облегчает управление автомобилем при движении задним ходом, отображая на дисплее участок за автомобилем.

Передаваемое камерой изображение отображается на цветном информационном дисплее.

⚠ Предупреждение

Камера заднего вида не заменяет зрение водителя. Обратите внимание, что препятствия, находящиеся вне поля зрения камеры и датчиков системы упреждающей помощи при парковке, например под бампером или днищем кузова, отображаться не будут.

Не двигайтесь задним ходом, глядя только на информационный дисплей. Прежде чем начать движение задним ходом, необходимо осмотреть участок за автомобилем и вокруг него.

Включение

Камера заднего вида включается автоматически при включении передачи заднего хода.

Порядок работы

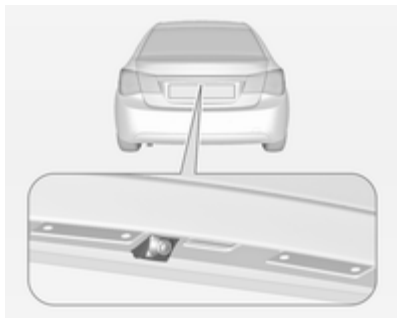

Камера установлена на кронштейне подвески выпускной трубы и имеет угол обзора 130°.

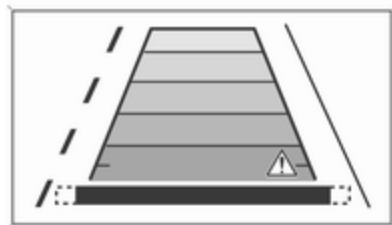

Высокое расположение камеры позволяет видеть на дисплее задний бампер, что помогает водителю сориентироваться.

Камера имеет ограниченный обзор. Изображение на экране не позволяет получить представления о реальной дистанции до препятствия.

Направляющие линии

На передаваемое камерой изображение проецируются динамические направляющие линии с интервалом 1 м, позволяющие определить расстояние до препятствия.

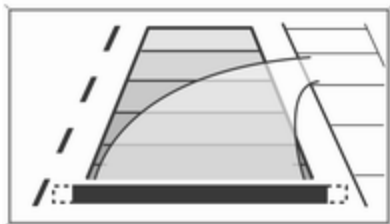

Отображается траектория движения автомобиля в соответствии с углом установки рулевого колеса.

Эту функцию можно отключить в меню **Настройки** на информационном дисплее. Сохранение индивидуальных настроек автомобиля ↻ 98.

Предупреждающие знаки

Предупреждающие знаки отображаются в виде треугольников  накладываемых поверх изображения, и указывают на препятствия,

обнаруженные задними датчиками системы упреждающей помощи при парковке.

Настройки дисплея

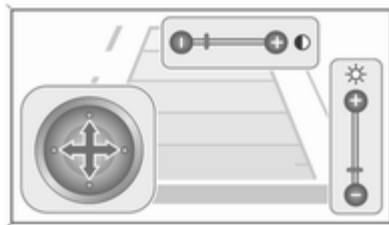

Яркость можно регулировать кнопками со стрелками вверх/вниз на многофункциональной ручке.

Контрастность регулируется кнопками со стрелками влево/вправо на многофункциональной ручке.

Отключение

Камера отключается при достижении определенной скорости движения передним ходом, а также если

передача заднего хода не используется в течение примерно 10 секунд.

Активировать или отключить камеру заднего вида можно в меню **Настройки** информационного дисплея. Сохранение индивидуальных настроек ↻ 98.

Неисправность

Сообщения о неисправностях выводятся в верхней строке информационного дисплея вместе со знаком .

Камера заднего вида не может функционировать должным образом в следующих условиях:

- территория вокруг автомобиля плохо освещена,
- в объектив камеры попадает солнечный свет или свет фар другого автомобиля,
- объектив камеры обледенел, забился снегом или грязью. Очистите объектив, промойте его водой и вытрите мягкой тканью,

- задняя дверь багажного отделения закрыта неполностью,
- задняя часть автомобиля была повреждена в результате ДТП,
- наблюдаются резкие перепады температуры.

Топливо

Сорта топлива для бензиновых двигателей

Использование топлива, качество которого не соответствует действующим Техническим условиям (директива № 118 от 27.02.2008 с поправками от 30.12.2008 № 1076) может привести к повреждению двигателя и аннулированию гарантии.

Используйте бензин с рекомендованным октановым числом ↗ 330. При использовании бензина со слишком низким октановым числом снижается мощность и крутящий момент двигателя и немного возрастает расход топлива.

Внимание

Запрещается использовать топливо и присадки к топливу, содержащие металлы, например,

присадки на основе марганца. Это может привести к повреждению двигателя.

Внимание

При использовании бензина с низким октановым числом возможно нарушение процесса сгорания и двигатель может быть поврежден.

Сорта топлива для дизельных двигателей

Использование топлива, качество которого не соответствует действующим Техническим условиям (директива № 118 от 27.02.2008 с поправками от 30.12.2008 № 1076) может привести к повреждению двигателя и аннулированию гарантии.

В странах за пределами Европейского Союза используется дизельное топливо Euro с содержанием серы менее 50 мкг/г.

Не используйте дизельное топливо для судовых двигателей, печное топливо Aquazole и аналогичные водотопливные эмульсии. Нельзя разбавлять дизельное топливо бензином.

Текучесть и фильтруемость дизельного топлива зависит от температуры. При низких температурах заправляйте дизельное топливо с гарантированными зимними характеристиками.

Заправка

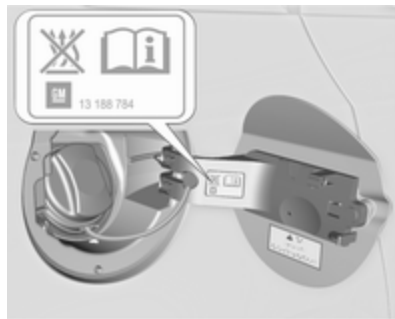

⚠ Опасность

Перед заправкой топлива выключите двигатель и дополнительные отопители, имеющие собственные камеры сгорания. Отключите мобильные телефоны.

Во время заправки соблюдайте инструкции и правила техники безопасности заправочной станции.

⚠ Опасность

Топливо является легковоспламеняющимся и взрывоопасным веществом. Не курите. Не допускайте открытого огня и искрообразования.

При появлении в салоне автомобиля запаха топлива немедленно устраните причину неисправности на станции техобслуживания.

Внимание

В случае возникновения сбоя топливоподачи не включайте зажигание.

Топливозаправочная горловина расположена с правой стороны автомобиля.



Заправочный лючок открывается, только если замки автомобиля разблокированы. Откройте крышку топливозаправочной горловины, нажав на нее.

Для открывания крышки медленно поверните ее против часовой стрелки.

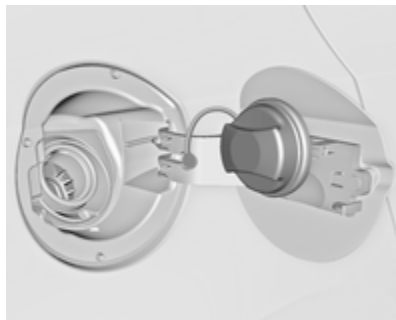

Крышка топливозаправочной горловины удерживается в специальной скобе.

Чтобы выполнить заправку, полностью вставьте заправочный пистолет и включите подачу топлива.

После автоматического отключения можно добавить не более двух доз топлива.

Внимание

Перелившееся топливо следует немедленно вытереть.

Чтобы закрыть крышку, поверните ее по часовой стрелке до щелчка.

Закройте крышку люка до срабатывания защелки.

Крышка топливозаправочной горловины

Полной функциональностью обладают только оригинальные крышки топливозаправочной горловины. В дизельных автомобилях используются специальные крышки топливозаправочной горловины.

Уход за автомобилем

Общие сведения	265
Проверка автомобиля	266
Замена ламп	280
Электрооборудование	290
Автомобильный инструмент ...	296
Колеса и шины	297
Запуск от дополнительной АКБ	308
Буксировка	310
Внешний вид	313

Общие сведения

Аксессуары и модернизация автомобиля

Мы рекомендуем использовать только оригинальные и разрешенные для применения на Вашем автомобиле детали и аксессуары. Мы не разрешаем применение и не гарантируем надежность другой продукции – даже если она официально сертифицирована.

Не допускается вносить изменения в электрические системы, например модифицировать электронные блоки управления (заменять компоненты или модифицировать программное обеспечение).

Хранение автомобиля

Длительное хранение

Если автомобиль не будет использоваться несколько месяцев:

- Вымойте автомобиль и нанесите воск.
- Проверьте слой воска в моторном отсеке и на днище автомобиля.
- Очистите и защитите резиновые уплотнители.
- Полностью заправьте топливный бак.
- Замените моторное масло.
- Слейте жидкость из бачка стеклоомывателя.
- Проверьте состояние защиты от замерзания и антикоррозионной защиты.
- Установите давление в шинах, указанное для полной загрузки.
- Оставьте автомобиль в сухом и хорошо проветриваемом месте. Включите первую передачу или

задний ход или установите селектор передач в положение **P**. Примите меры, чтобы автомобиль не скатывался.

- Не включайте стояночный тормоз.
- Откройте капот, закройте все двери и запирайте автомобиль.
- Снимите зажим с "минусового" контакта аккумуляторной батареи автомобиля. Убедитесь в том, что все системы, включая противоугонную, отключены.

Ввод в эксплуатацию

Когда вы захотите снова воспользоваться автомобилем:

- Подключите зажим к минусовой клемме аккумуляторной батареи автомобиля. Включите электроподъемники.
- Проверьте давление в шинах.
- Заполните бачок стеклоомывателя.
- Проверьте уровень моторного масла.

- Проверьте уровень охлаждающей жидкости.
- При необходимости установите на место номерной знак.

Утилизация отработавшего срок службы автомобиля

Информация о центрах восстановления и утилизации старых автомобилей приведена на нашем сайте. Утилизацию могут проводить только уполномоченные на это предприятия.

Проверка автомобиля

Выполнение работ

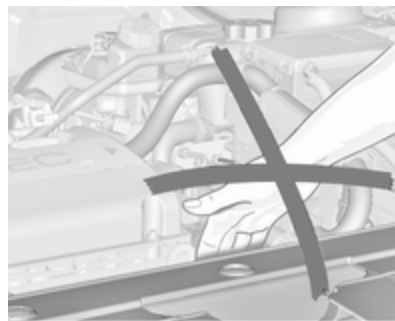

⚠ Предупреждение

Проверки в моторном отсеке можно выполнять только при выключенном зажигании.

Вентилятор радиатора может заработать даже при выключенном зажигании.

⚠ Опасность

В системе зажигания используется очень высокое напряжение. Не прикасайтесь.

Капот**Открывание**

Потяните за рычаг открывания и верните его в исходное положение.

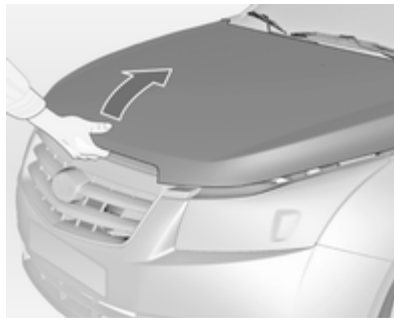

Сдвиньте ручку замка влево и откройте капот.

⚠ Предупреждение

Если двигатель не успел остыть, не касайтесь никаких элементов, кроме губчатой набивки рукоятки стержня поддержки капота.

Воздухозаборник ↪ 237.

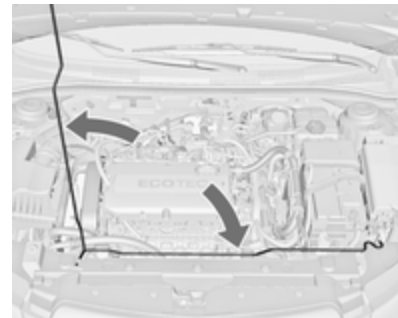

Установите опору капота.

Если в режиме Autostop будет открыта крышка капота, двигатель будет запущен автоматически из соображений безопасности.

Индикатор 🚗 ↪ 88.

Закрывание

Перед закрытием капота уложите опору в держатель.

Опустите капот и дайте ему упасть в фиксатор замка. Убедитесь, что капот зафиксирован.

Общий вид моторного отсека

Бензиновый двигатель, LUJ и LUV

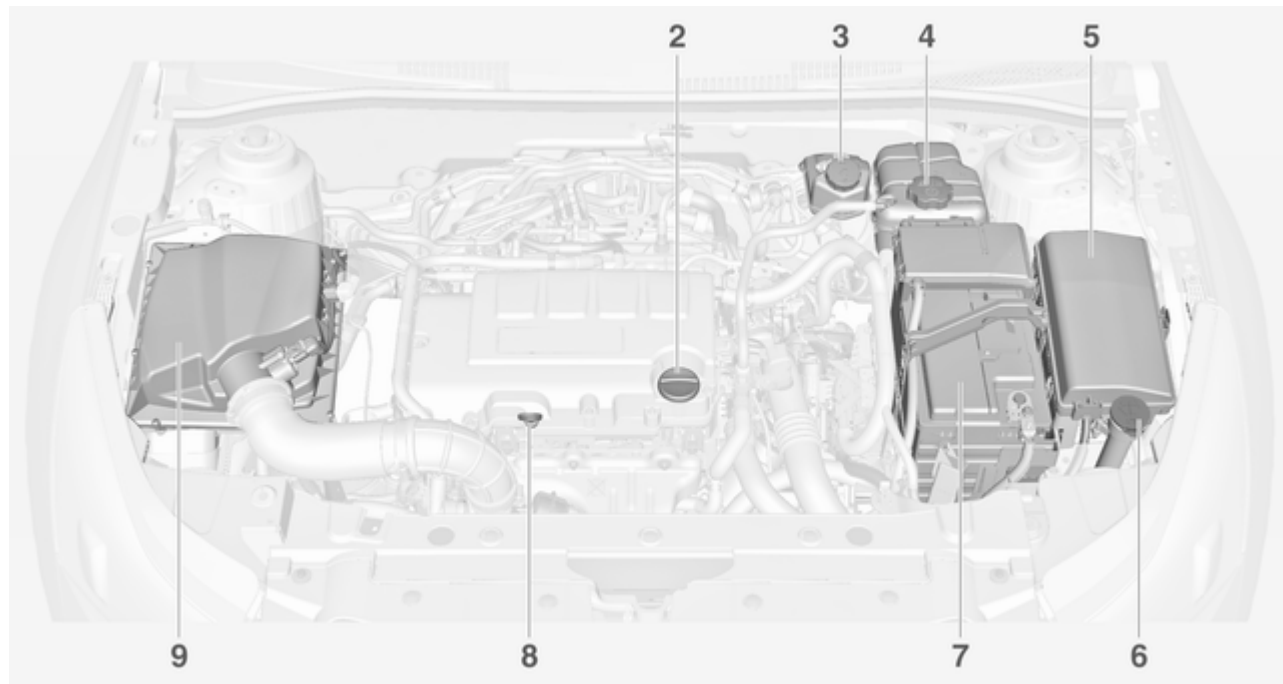

Бензиновый двигатель, LDE и 2H0

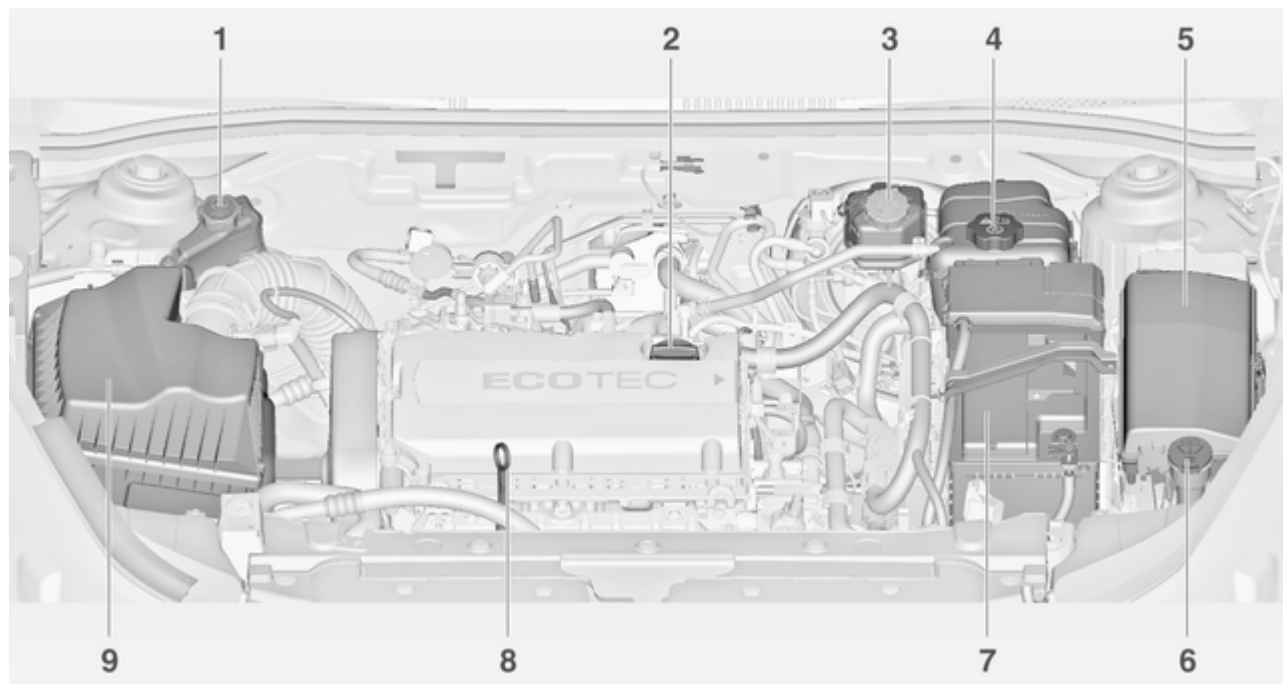

Бензиновый двигатель, LXT

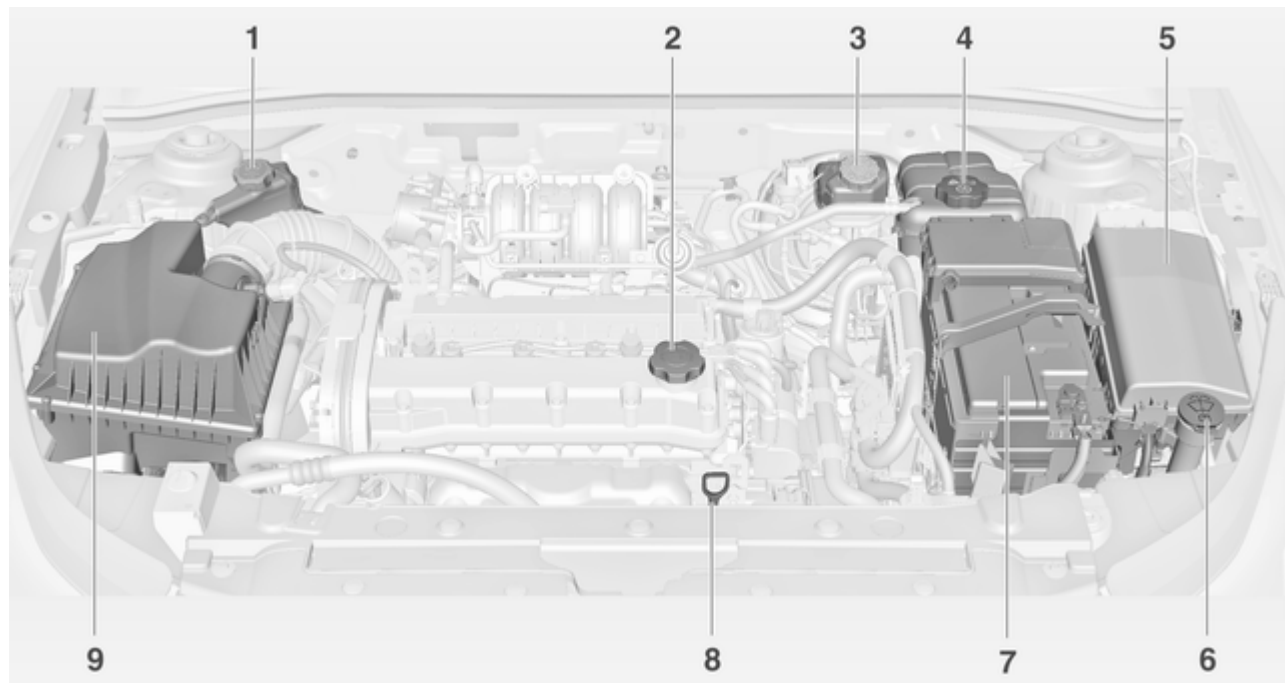

Дизельный двигатель, LUD

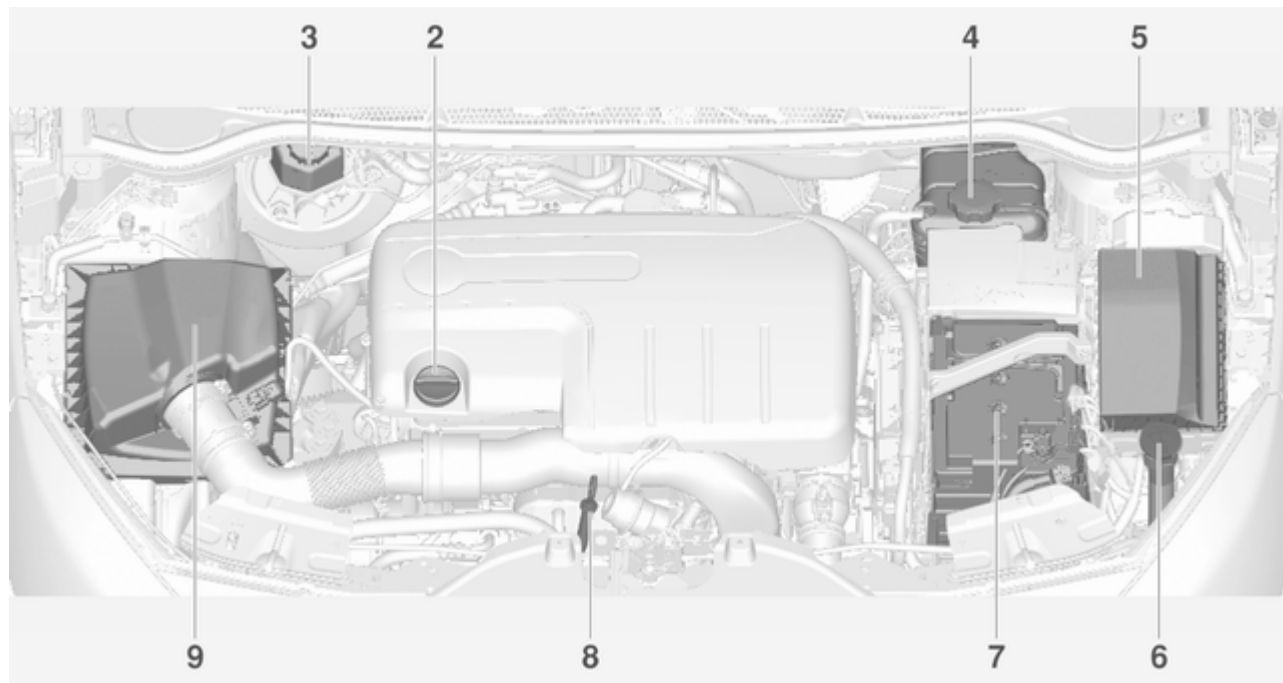

Дизельный двигатель, LNP

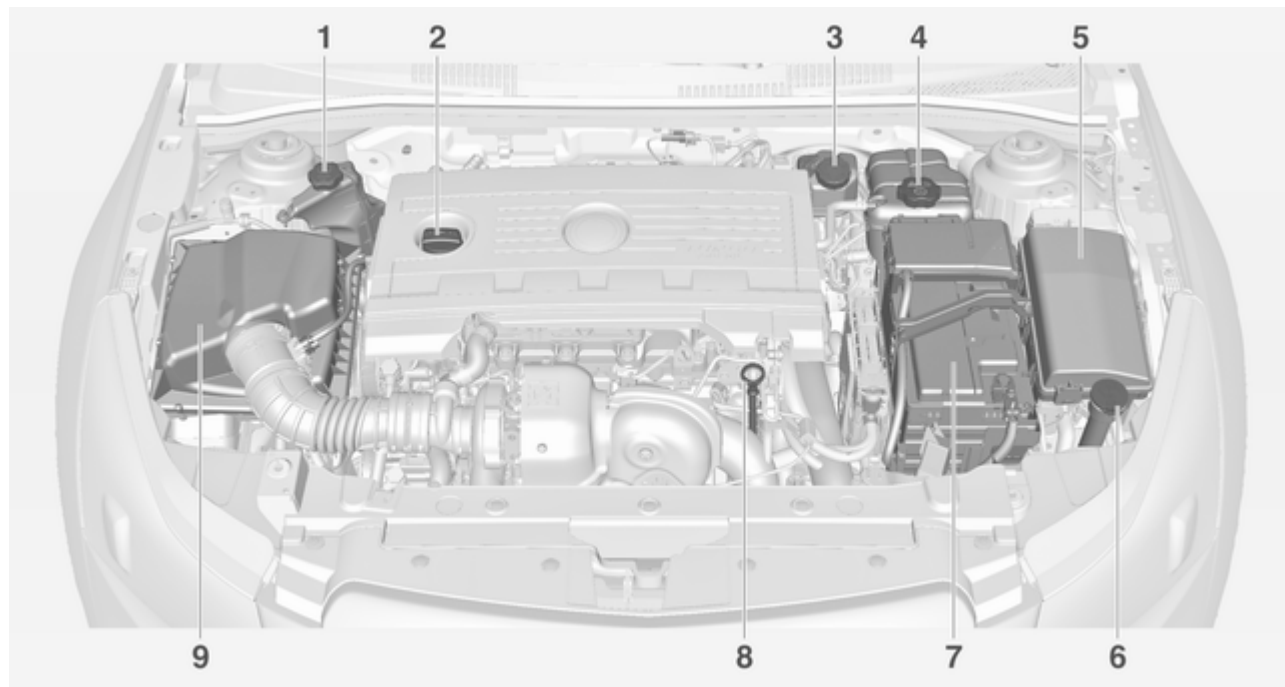

1. Бачок для рабочей жидкости рулевого управления с сервоусилителем ↪ 275
2. Пробка заливной горловины моторного масла ↪ 273
3. Бачок для тормозной жидкости ↪ 276
4. Расширительный бачок для охлаждающей жидкости ↪ 274
5. Блок плавких предохранителей ↪ 292
6. Бачок для жидкости омывателя ↪ 276
7. Аккумуляторная батарея ↪ 277
8. Щуп для измерения уровня моторного масла ↪ 273
9. Воздушный фильтр двигателя ↪ 274

Моторное масло

Следует регулярно проверять уровень моторного масла во избежание выхода двигателя из строя.

Убедитесь, что используется правильный тип масла. Рекомендуемые жидкости и масла ↪ 323.

Автомобиль должен стоять на ровной поверхности. При этом двигатель должен быть прогрет до рабочей температуры и выключен не менее чем за 10 минут до проверки. Выньте щуп определения уровня масла, протрите его, вставьте до упора на ручке, снова выньте и определите уровень масла.

Вставьте щуп до упора на ручке и поверните на пол-оборота.

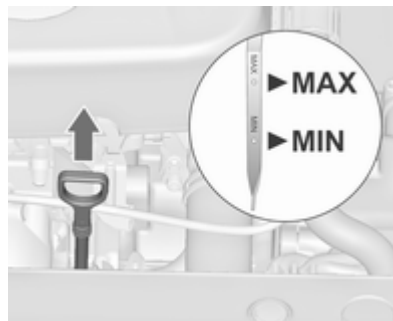

Двигатели различного типа комплектуются разными масляными щупами.

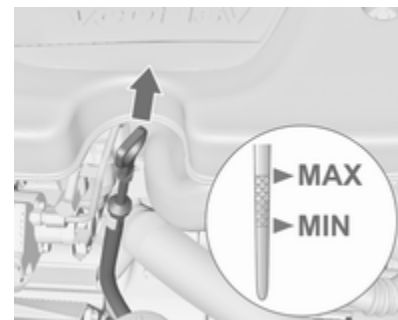

Если уровень моторного масла упал до отметки **MIN**, необходимо долить моторное масло.



Мы рекомендуем заливать то же масло, которое использовалось при последней замене.

Уровень моторного масла не должен быть выше верхней отметки **MAX** на щупе.

Внимание

Излишки масла необходимо слить или откачать.

Объемы ⇨ 340.

Установите крышку ровно и затяните ее.

Внимание

Если автомобиль движется по наклонному участку дороги, на дисплее информационного центра водителя может появиться предупредительный код 79 ⇨ 94.

Если после того как автомобиль снова окажется на горизонтальном участке дороги код исчезнет, доливать масло в двигатель не следует.

Воздушный фильтр двигателя

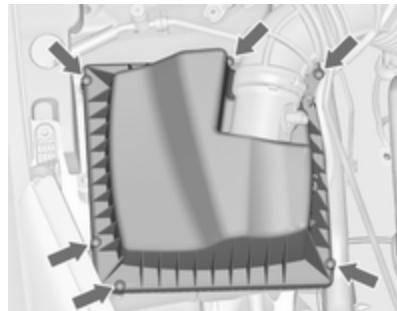

Для замены элемента воздушного фильтра двигателя отвинтите шесть винтов и замените элемент фильтра.

Охлаждающая жидкость двигателя

Охлаждающая жидкость предохраняет от замерзания примерно до -27°C .

Поддерживайте достаточную концентрацию антифриза.

Внимание

Применяйте только разрешенный антифриз.

Уровень охлаждающей жидкости**Внимание**

Слишком низкий уровень охлаждающей жидкости может привести к повреждению двигателя.

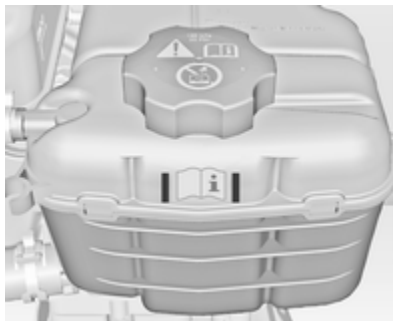

Если система охлаждения холодная, уровень охлаждающей жидкости должен быть выше заправочной метки. Если уровень низкий, долейте охлаждающую жидкость.

⚠ Предупреждение

Перед тем как снять крышку расширительного бачка, дайте двигателю остыть. Осторожно отверните крышку, постепенно стравливая давление.

Долейте смесь дистиллированной воды с антифризом, разрешенным к применению на данной модели автомобиля. Плотно заверните крышку. Проверьте концентрацию антифриза и устраните причину его потери на станции техобслуживания.

Рабочая жидкость усилителя рулевого управления**Внимание**

Даже очень небольшое загрязнение может привести к выходу из строя или к ненадлежащей работе системы рулевого управления. Следует строго следить, чтобы загрязнения не попадали в жидкость в бачке через отверстие, закрытое крышкой бачка, или через штыковой указатель уровня.

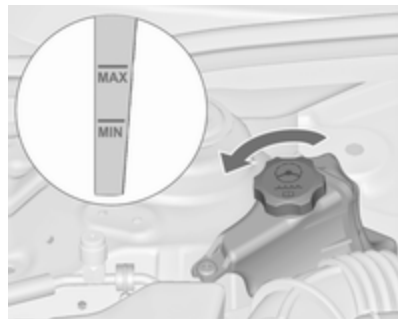

Откройте пробку и извлеките щуп. Протрите насухо штыковой указатель уровня и наверните колпачок на бачок. Снова откройте пробку и снимите показания уровня рабочей жидкости усилителя рулевого управления.

Уровень рабочей жидкости усилителя рулевого управления должен лежать между отметками **MIN** и **MAX**.

Если уровень жидкости чрезмерно низкий, обратитесь за помощью на станцию техобслуживания.

Жидкость омывателя



Залить концентрированную жидкость омывателя ветрового стекла.

Тормозная система

В случае износа накладок тормозных колодок ниже допустимого предела загорается индикатор .

Можно продолжать движение, но постарайтесь как можно скорее заменить тормозные накладки.

После установки новых тормозных колодок, первые несколько поездок избегайте резких торможений.

Тормозная жидкость

Предупреждение

Тормозная жидкость ядовита и вызывает коррозию. Постарайтесь, чтобы она не попала в глаза, на кожу, одежду и на окрашенные поверхности.



Уровень тормозной жидкости должен лежать между метками **MIN** и **MAX**.

При добавлении тормозной жидкости соблюдайте максимальную чистоту, поскольку ее загрязнение может стать причиной неисправности тормозной системы. Немедленно устраните причину потери тормозной жидкости на станции техобслуживания.

Используйте тормозную жидкость только разрешенных для данного автомобиля типа, жидкость для тормозной системы и сцепления ↪ 323.

Аккумуляторная батарея

Автомобили без системы автоматической остановки-запуска двигателя оснащаются свинцово-кислотной аккумуляторной батареей. Автомобили с системой автоматической остановки-запуска двигателя оснащаются аккумуляторной батареей типа AGM. Аккумуляторной батарее автомобиля не требуется обслуживание, при условии

что стилем езды обеспечивается ее достаточная подзарядка. При поездках на небольшое расстояние и частых запусках двигателя возможна разрядка аккумуляторной батареи. Не используйте другие потребители тока без необходимости.



Не допускается утилизация батарей с обычным бытовым мусором. Их следует сдавать для утилизации в специальные пункты сбора.

При простое автомобиля более 4 недель возможна разрядка аккумуляторной батареи. Снимите зажим с минусового контакта аккумуляторной батареи автомобиля.

Перед тем как приступить к подключению и отключению контактов аккумулятора, убедитесь, что зажигание выключено.

⚠ Предупреждение

Во избежание взрыва не располагайте рядом с аккумулятором горящие предметы. Взрыв аккумулятора может привести к повреждению автомобиля, а также чреват опасностью серьезной травмы или смерти.

Избегайте попадания в глаза, на кожу, ткани и окрашенные поверхности. Эта жидкость содержит серную кислоту, которая при прямом контакте может стать причиной травмы или повреждения. В случае попадания электролита на кожу немедленно промойте пораженный участок водой и обратитесь за медицинской помощью.

Храните аккумулятор в недоступном для детей месте.

Не наклоняйте открытый аккумулятор.

Защита от разрядки аккумуляторной батареи ↪ 114.

Замена батарейки

Примечание

Нарушение приведенных в этом разделе инструкций может привести к временному отключению системы автоматической остановки и пуска двигателя.

Во время замены аккумуляторной батареи убедитесь в том, что поблизости от ее положительного контакта нет открытых вентиляционных отверстий. Если имеются открытые вентиляционные отверстия, их необходимо закрыть заглушкой. Вентиляционные отверстия около отрицательного контакта должны быть открыты.

Используйте только такие аккумуляторные батареи, которые могут разместиться под расположенным выше батареи блоком предохранителей.

На автомобилях, оборудованных системой автоматической остановки и пуска двигателя, для замены "гелевых" аккумуляторных батарей (выполненных по техноло-

гии AGM) необходимо использовать только такие же аккумуляторные батареи (AGM).

AGM-аккумулятор имеет обозначение AGM в маркировке. Рекомендуется использовать фирменные аккумуляторы компании Chevrolet.

Примечание

Установка стороннего AGM-аккумулятор (отличного от фирменного аккумулятора Chevrolet) может привести к ухудшению работы системы автоматической остановки и пуска двигателя.

Рекомендуется выполнять замену аккумуляторной батареи на станции техобслуживания.

Система автоматической остановки и пуска двигателя ⇨ 243.

Зарядка аккумуляторной батареи

⚠ Предупреждение

На автомобилях, оборудованных системой автоматической остановки и пуска двигателя, необходимо следить за тем, чтобы ток зарядки при использовании зарядного устройства не превышал 14,6 вольт. В противном случае возможен выход аккумуляторной батареи из строя.

Запуск от дополнительной АКБ
⇨ 308.

Табличка с предупредительными знаками



Знаки имеют следующее значение:

- Искры, использование открытого огня и курение запрещаются.
- Всегда используйте средства для защиты глаз. Взрывоопасные газы могут стать причиной потери зрения или травмы.
- Храните аккумулятор в недоступном для детей месте.

- В аккумуляторной батарее находится серная кислота, которая может стать причиной потери зрения или сильных химических ожогов.
- Дополнительные сведения см. в руководстве по эксплуатации.
- Рядом с аккумуляторной батареей могут присутствовать взрывоопасные газы.

Удаление воздуха из топливной системы дизеля

Если топливный бак был израсходован полностью, необходимо стравить воздух из системы подачи дизельного топлива. Включите зажигание трижды, по 15 секунд каждый раз. После этого попытайтесь запустить двигатель не дольше 40 секунд. Повторите эту процедуру, выждав не менее 5 секунд. Если двигатель не запускается, обратитесь за помощью на станцию техобслуживания.

Замена щеток стеклоочистителя

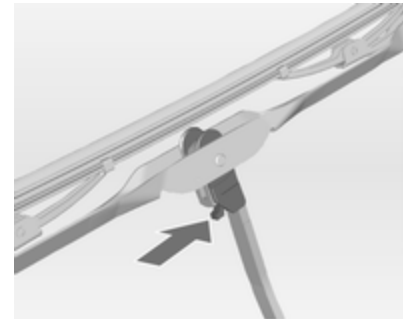

Поднимите рычаг стеклоочистителя. Нажмите отжимной рычаг и снимите стеклоочиститель.

Стеклоочиститель заднего стекла, замена щетки

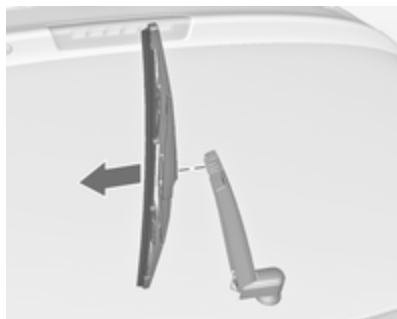

Поднимите рычаг стеклоочистителя. Отсоедините щетку стеклоочистителя, как показано на рисунке, и снимите ее.

Установите щетку стеклоочистителя на рычаг под небольшим углом и надавите до фиксации.

Осторожно опустите рычаг стеклоочистителя.

Замена ламп

Выключите зажигание и соответствующий выключатель или закройте двери.

Новую лампу держите только за цоколь. Не касайтесь стеклянной колбы голыми руками.

Используйте лампы того же типа, что и заменяемые.

Замена ламп передних фар осуществляется со стороны моторного отсека.

Галогенные фары

Фары ближнего и дальнего света

1. Отсоедините разъем от лампы.

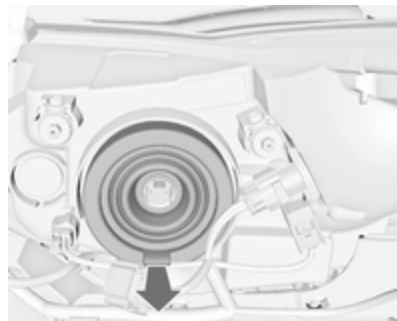

2. Снимите защитную крышку.

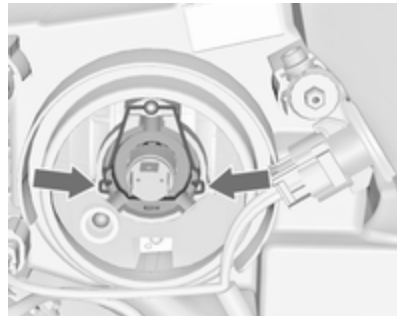

3. Надавите на пружинный зажим, освободите его и поверните его вверх.

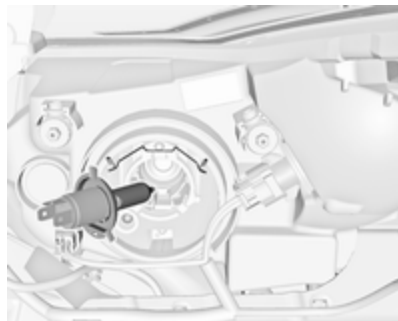

4. Извлеките лампу из корпуса отражателя.
5. При установке новой лампы вставьте ее лепестки в прорези отражателя.
6. Закрепите лампу пружинным зажимом.
7. Установите защитный чехол фары и закройте его.
8. Подключите разъем к лампе.

Боковые фонари

1. Отсоедините разъем от лампы.

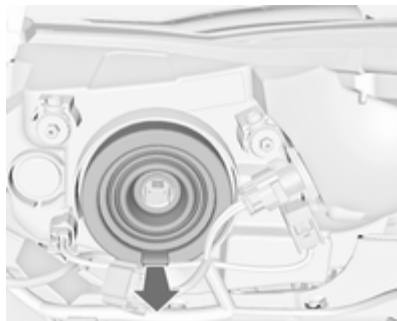

2. Снимите защитную крышку.

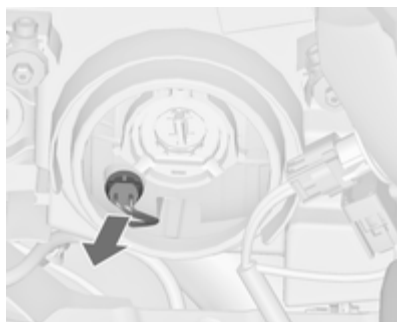

3. Выньте патрон лампы габаритного фонаря из отражателя.



4. Извлеките лампу из гнезда.
5. Вставьте новую лампу.
6. Вставьте патрон в отражатель.
7. Установите защитный чехол фары и закройте его.
8. Подключите разъем к лампе.

Передний указатель поворота и стояночные огни

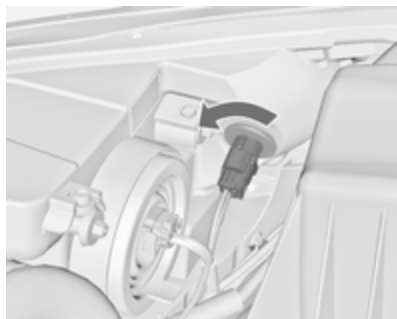

1. Поверните патрон лампы против часовой стрелки и освободите его.

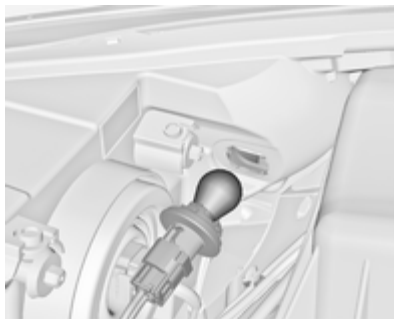

2. Слегка втолкните патрон лампы в гнездо, поверните против часовой стрелки, снимите и замените лампу.
3. Вставьте патрон в отражатель и поверните по часовой стрелке, чтобы его зафиксировать.

Противотуманная фара

Замену ламп выполнять на станции техобслуживания.

Задние фонари

4 двери



1. Откройте обе крышки.



2. Отвинтите оба винта.

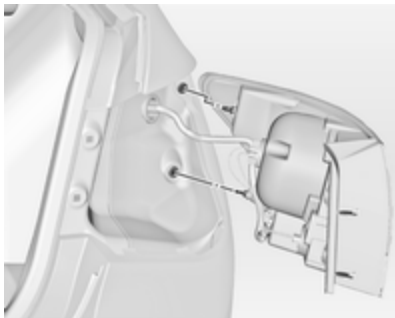

3. Снимите узел заднего фонаря. Следите за тем, чтобы жгут проводов оставался на своем месте.

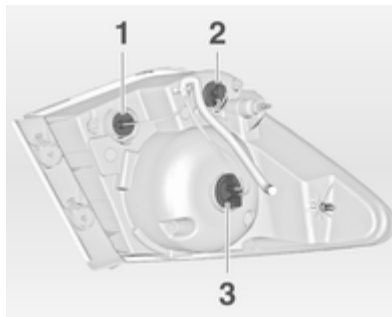

4. Фонарь заднего хода (1)
Указатель поворота (2)
Задний габаритный огонь /
стоп-сигнал (3)

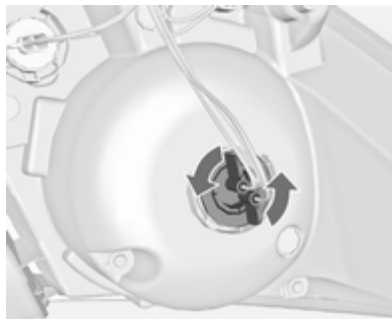

5. Поверните патрон лампы против часовой стрелки.

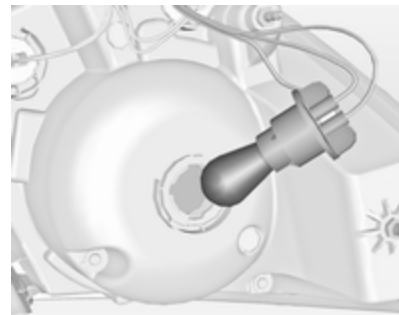

6. Извлеките патрон лампы. Слегка втолкните патрон лампы в гнездо, поверните против часовой стрелки, снимите и замените лампу.
7. Вставьте держатель ламп в задний фонарь и закрепите его винтами. Подключите разъем жгута. Установите задний фонарь на кузове и затяните винты. Установите крышки и защелкните фиксаторы.
8. Включите зажигание, включите и проверьте работу всех огней.

Задние фонари в двери багажного отделения

Задний противотуманный фонарь/ фонарь заднего хода (в зависимости от стороны).



1. Снимите панель крышки багажника.
2. Поверните патрон лампы против часовой стрелки.

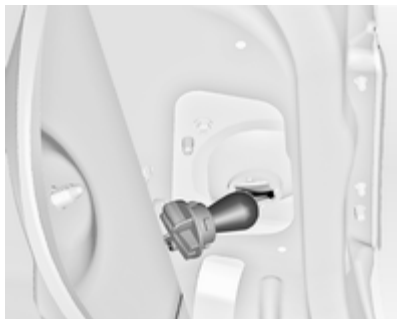

3. Извлеките патрон лампы. Слегка втолкните патрон лампы в гнездо, поверните против часовой стрелки, снимите и замените лампу.
4. Установите патрон лампы в крышку багажника. Установите внутреннюю панель крышки багажника.
5. Включите зажигание, включите фонари и проверьте их работу.

5-дверный хетчбэк



1. Снимите три заглушки.



2. Выкрутите три винта.

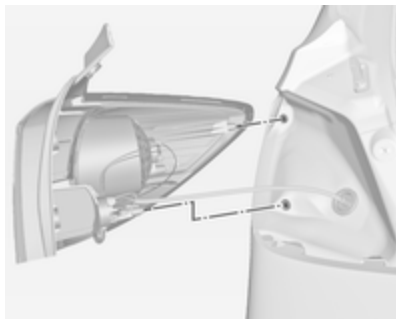

3. Снимите узел заднего фонаря. Следите за тем, чтобы жгут проводов оставался на своем месте.

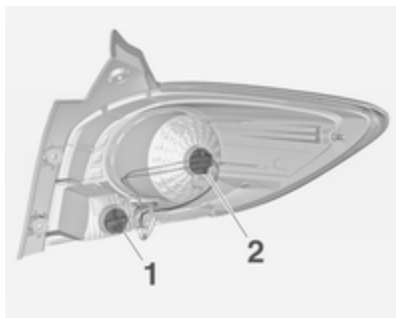

4. Указатель поворота (1)
Задний габаритный огонь /
стоп-сигнал (2)

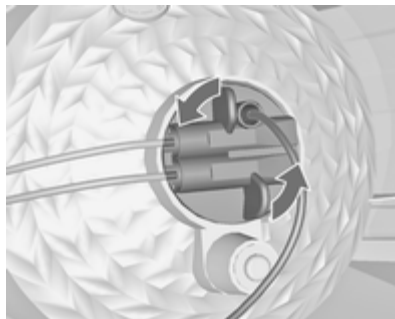

5. Поверните патрон лампы про-
тив часовой стрелки.

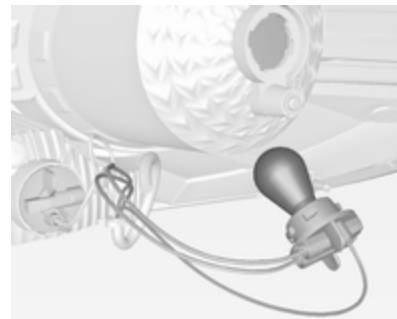

6. Извлеките патрон лампы.
Слегка втолкните патрон лампы
в гнездо, поверните против ча-
совой стрелки, снимите и заме-
ните лампу.
7. Вставьте держатель ламп в
задний фонарь и закрепите его
винтами. Подключите разъем
жгута. Установите задний фо-
нарь на кузове и затяните
винты. Установите крышки и за-
щелкните фиксаторы.
8. Включите зажигание, включите
и проверьте работу всех огней.

Фонарь заднего хода

Лампу накаливания следует заменить на станции техобслуживания.

Задний противотуманный фонарь

Лампу накаливания следует заменить на станции техобслуживания.

Кузов-универсал



1. Откройте обе крышки.



2. Отвинтите оба винта.

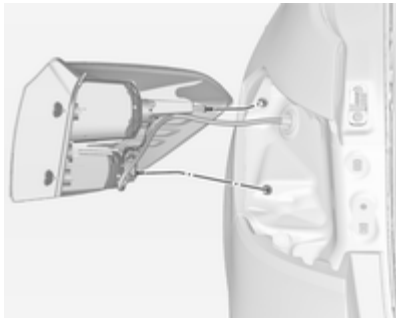

3. Снимите узел заднего фонаря. Следите за тем, чтобы жгут проводов оставался на своем месте.

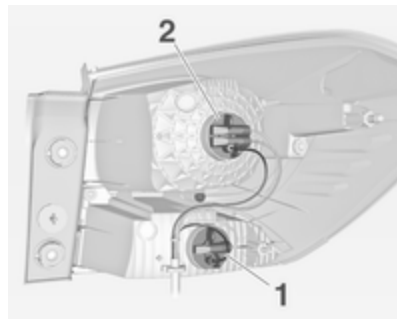

4. Указатель поворота (1)
Задний габаритный огонь /
стоп-сигнал (2)

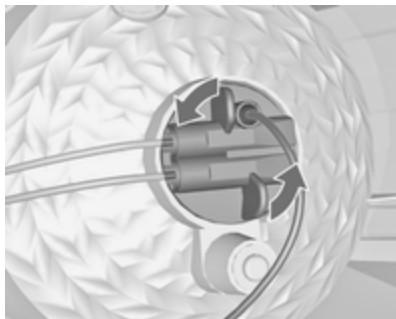

5. Поверните патрон лампы против часовой стрелки.

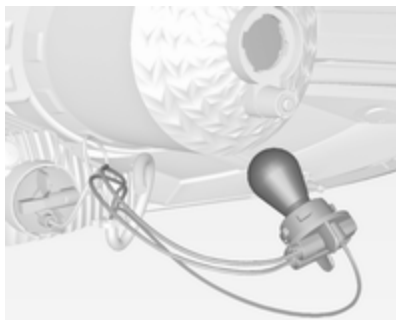

6. Извлеките патрон лампы. Слегка втолкните патрон лампы в гнездо, поверните против часовой стрелки, снимите и замените лампу.
7. Вставьте держатель ламп в задний фонарь и закрепите его винтами. Установите задний фонарь на кузове и затяните винты. Установите крышки и защелкните фиксаторы.
8. Включите зажигание, включите и проверьте работу всех огней.

Задние фонари в двери багажного отделения



1. Откройте дверь багажного отделения и снимите крышку с соответствующей стороны.

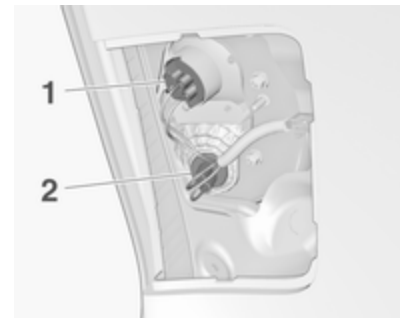

2. Снимите патрон с лампой, вращая его против часовой стрелки. Замените лампу, для чего слегка надавите на нее и поверните против часовой стрелки.
Задний противотуманный фонарь/фонарь заднего хода (1) (в зависимости от стороны).
Задний фонарь (2).

3. Вставьте патрон и поверните его по часовой стрелке. Установите на место крышку.
4. Включите зажигание, включите фонари и проверьте их работу.

Боковые указатели поворота

1. Надавите на указатель поворота в направлении задней части автомобиля и снимите указатель поворота.
2. Поверните патрон лампы против часовой стрелки.
3. Извлеките лампу из патрона и замените ее.
4. Установите указатель поворота в обратном порядке.

Освещение номерного знака

4 двери

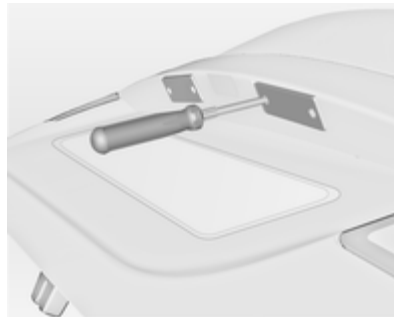

1. Отвинтите оба винта.

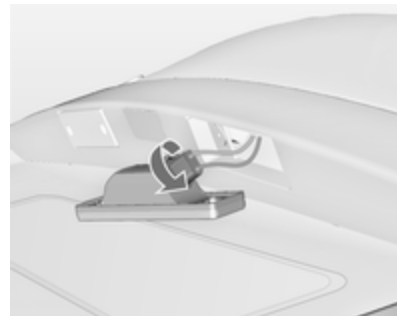

2. Выньте корпус лампы вниз, не тяните его за кабель. Поверните патрон лампы против часовой стрелки, пока он не освободится.
3. Выньте лампу из патрона и установите новую лампу.
4. Вставьте патрон в корпус лампы и поверните его по часовой стрелке.
5. Вставьте корпус лампы и закрепите его отверткой.

5-дверный хэтчбек, универсал



1. Вставьте отвертку в корпус лампы, надавите в сторону и освободите пружину.
2. Выньте корпус лампы вниз, не тяните его за кабель.



3. Поверните патрон лампы против часовой стрелки, пока он не освободится.
4. Выньте лампу из патрона и установите новую лампу.
5. Вставьте патрон в корпус лампы и поверните его по часовой стрелке.
6. Вставьте и закрепите корпус лампы.

Освещение салона

Плафон внутреннего освещения, лампы для чтения

Замену ламп выполнять на станции техобслуживания.

Подсветка грузового отделения



1. Извлеките фонарь с помощью отвертки.



2. Слегка надавите лампу в направлении пружинного зажима и выньте ее.
3. Вставьте новую лампу.
4. Установите фонарь на место.

Подсветка приборной панели

Замену ламп выполнять на станции техобслуживания.

Электрооборудование

Предохранители

Маркировка нового предохранителя должна совпадать с маркировкой дефектного предохранителя.

В автомобиле имеется два блока плавких предохранителей:

- в левой передней части моторного отсека.
- в салоне за вещевым отделением или, в автомобилях с правосторонним рулевым управлением, за перчаточным ящиком.

В блоке над положительной клеммой аккумулятора расположена группа основных предохранителей. При необходимости их замены обратитесь на станцию техобслуживания.

Перед заменой предохранителя отключите соответствующий выключатель или выключите зажигание.

Дефектный предохранитель можно определить по сгоревшей плавкой нити. Замену предохранителя производить только после устранения причины его выхода из строя.

Некоторые цепи могут быть защищены несколькими предохранителями.

Кроме того, в блоке могут быть установлены дополнительные предохранители.

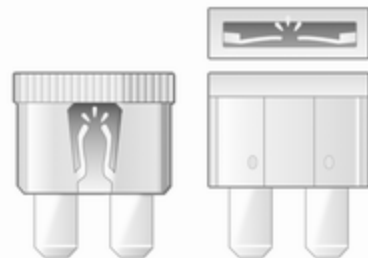

30040



30041

Приспособление для снятия предохранителей

Приспособление для снятия предохранителей хранится в блоке предохранителей, установленном в моторном отсеке.

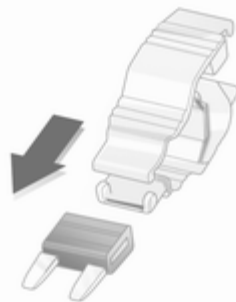

30042

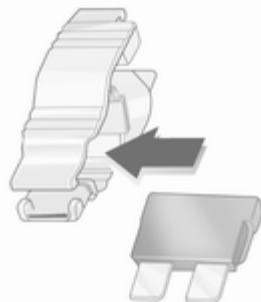

30042



30044

Наденьте приспособление на предохранитель сверху или сбоку, в зависимости от типа предохранителя, и выньте предохранитель.

Блок предохранителей в моторном отсеке

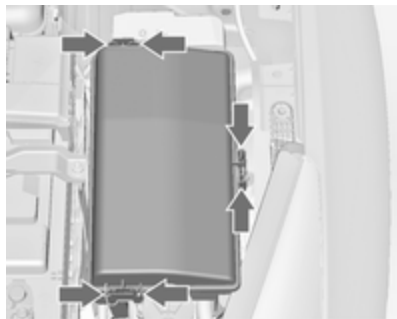

Блок предохранителей установлен в левой передней части моторного отсека.

Освободите кожух, поднимите его и снимите.

Некоторые указания, касающиеся блока плавких предохранителей, могут не относиться к вашему автомобилю. При осмотре блока предохранителей обратите внимание на маркировочную табличку.



№ Схема

- 1 Модуль управления коробкой передач
- 2 Модуль управления двигателем
- 3 –
- 4 Электромагнит вентиляции адсорбера
- 5 Зажигание
- 6 Очистители ветрового стекла
- 7 –
- 8 Впрыск топлива
- 9 Впрыск топлива, система зажигания
- 10 Модуль управления двигателем
- 11 Кислородный датчик
- 12 Электромагнит стартера
- 13 Электромагнит вентиляции адсорбера
- 14 –
- 15 Очиститель заднего стекла
- 16 Зажигание, датчик качества воздуха

№ Схема

- 17 Зажигание, подушка безопасности
- 18 Блок управления подачей топлива
- 19 –
- 20 Топливный насос
- 21 Задние электрические стеклоподъемники
- 22 –
- 23 –
- 24 Передние электрические стеклоподъемники
- 25 Вакуумный насос с электронным управлением
- 26 ABS
- 27 Система управления электронным ключом
- 28 Обогрев заднего стекла
- 29 –
- 30 ABS
- 31 Блок управления кузовным оборудованием

№ Схема

- 32 Блок управления кузовным оборудованием
- 33 Обогрев передних сидений
- 34 Вентиляционный люк крыши
- 35 Информационно-развлекательная система, усилитель
- 36 –
- 37 Правая фара дальнего света
- 38 Левая фара дальнего света
- 39 –
- 40 –
- 41 –
- 42 Вентилятор охлаждения
- 43 –
- 44 –
- 45 Вентилятор охлаждения
- 46 Вентилятор охлаждения
- 47 Кислородный датчик
- 48 Противотуманные фары
- 49 –
- 50 –

№ Схема

- 51 Звуковой сигнал
- 52 Приборная панель
- 53 Электрохромное зеркало
- 54 Выключатель световых приборов, управление световыми приборами
- 55 Складывание зеркал
- 56 Омыватель ветрового стекла
- 57 Замок рулевой колонки
- 58 –
- 59 Подогрев дизельного топлива
- 60 Подогрев зеркал
- 61 Подогрев зеркал
- 62 Кондиционирование воздуха
- 63 Датчик заднего стекла
- 64 Датчик качества воздуха
- 65 Задние противотуманные фары
- 66 Задний омыватель
- 67 Блок управления системы топливоподачи
- 68 –

№ Схема

69 Датчик напряжения аккумулятора

70 Датчик дождя

71 –

Блок предохранителей в приборной панели



Блок предохранителей расположен за вещевым отделением в приборной панели.

1. Откройте отделение.

2. Поднимите нижнюю секцию отделения в направлении, показанном стрелками.

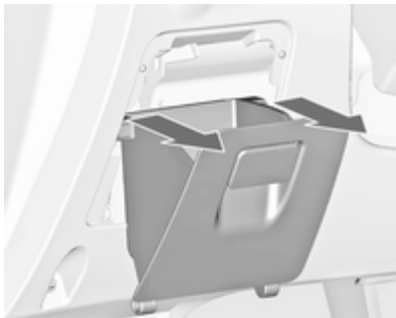

3. Извлеките отделение, проведя его через два паза в направлении, показанном стрелками.

Установите отделение в исходное положение в обратном порядке.



В автомобилях с правым рулем блок предохранителей находится за крышкой в перчаточном ящике. Откройте перчаточный ящик и снимите крышку.

Некоторые указания, касающиеся блока плавких предохранителей, могут не относиться к вашему автомобилю. При осмотре блока предохранителей обратите внимание на маркировочную табличку.



№ Схема

- 1 Информационно-развлекательная система, телефон с функцией громкой связи
- 2 Преобразователь постоянного тока
- 3 Модуль управления кузовными электронными системами
- 4 Информационно-развлекательная система
- 5 Информационный дисплей, система помощи при парковке, сирена

№ Схема

- 6 Прикуриватель
- 7 Штепсельная розетка
- 8 Блок управления кузовным оборудованием
- 9 Блок управления кузовным оборудованием
- 10 Блок управления кузовным оборудованием
- 11 Вентилятор системы отопления и кондиционирования
- 12 –
- 13 Подогреваемые сиденья
- 14 Диагностический разъем
- 15 Подушка безопасности
- 16 Центральный замок, задняя дверь багажного отделения
- 17 Кондиционер
- 18 Прицеп
- 19 Рычаг переключения передач
- 20 Рычаг переключения передач, датчик аккумуляторной батареи

№ Схема

- 21 Приборы
- 22 Зажигание, система управления электронным ключом
- 23 Блок управления кузовным оборудованием
- 24 Блок управления кузовным оборудованием
- 25 Замок рулевой колонки
- 26 Задняя розетка электропитания

Автомобильный инструмент

Инструмент

Автомобили, оборудованные комплектом для ремонта шин



Водительский инструмент и комплект для ремонта шин хранятся в ящике под ковриком в багажном отделении.

Автомобили, оборудованные запасным колесом

Домкрат и водительский инструмент уложены в ящик в багажном отделении под запасным колесом. Запасное колесо ⇨ 307.



Колеса и шины

Состояние шин, состояние колес

Перезжайте бордюры медленно и, по возможности, под прямым углом. При пересечении острых кромок можно повредить шину и колесо. Во время стоянки не притирайтесь шинами к бордюру.

Регулярно осматривайте колеса на предмет повреждений. При повреждении или повышенном износе обратитесь за помощью на станцию техобслуживания.

Зимние шины

Зимние шины повышают безопасность вождения при температурах ниже 7 °C и поэтому должны устанавливаться на все колеса.

В странах, где это предусмотрено правилами, установите в поле зрения водителя наклейку с информацией о предельной скорости.

Шины 205/60 R 16, 215/50 R 17 и 225/50 R17 могут использоваться в качестве зимних шин.

Шины 215/60 R 16 и 225/55 R16 нельзя использовать в качестве зимних шин.

Обозначение шин

Например, **215/60 R 16 95 H**

- 215** = Ширина шины, мм
- 60** = Отношение поперечного сечения (высота к ширине шины), %
- R** = Тип ремня: Радиальный
- RF** = Тип: RunFlat
- 16** = Диаметр колеса, дюймы
- 95** = Индекс допустимой нагрузки, например 95, эквивалентен 690 кг
- H** = Кодовая буква скорости

Кодовая буква скорости:

- Q** = до 160 км/ч
- S** = до 180 км/ч
- T** = до 190 км/ч
- H** = до 210 км/ч
- V** = до 240 км/ч
- W** = до 270 км/ч

Давление в шинах

Проверяйте давление в холодных шинах не реже 1 раза в 14 дней и перед каждой дальней поездкой. Не забудьте проверить давление в шине запасного колеса, если оно имеется.

Отвинтите колпачок вентиля.



Давление в шинах \varnothing 340 и на табличке на дверном проеме водителя.

Данные о давлении приведены для холодных шин. Данные применимы для зимних и летних шин.

Шину запасного колеса всегда накачивайте до давления для полностью нагруженного автомобиля.

Система поддержания давления в шинах ЕСО позволяет снизить расход топлива.

Неправильное давление в шинах вызывает снижение безопасности движения, ухудшение управляемости, комфортности, топливной экономичности, а также ускоренный износ шин.

⚠ Предупреждение

Чрезмерно низкое давление может привести к сильному нагреву шин и их внутренним повреждениям, способным вызвать расслоение протектора, а на высокой скорости даже разрыв шины.

Глубина протектора

Регулярно проверяйте глубину рисунка протектора.

В целях безопасности шины следует менять при уменьшении глубины рисунка протектора до 2–3 мм (4 мм для зимних шин).

В целях обеспечения безопасной эксплуатации автомобиля высота протектора шин на колесах одного моста не должна отличаться больше чем на 2 мм.



Установленной правилами минимальной глубине рисунка протектора (1,6 мм) соответствует появление индикаторов износа (TWI). Места индикаторов отмечены на боковине покрывки.

Если спереди износ выше, чем сзади, регулярно меняйте местами передние и задние колеса. Проследите, чтобы направление вращения колес при этом не изменилось.

Шины стареют, даже если не используются. Рекомендуется замена шин каждые 6 лет.

Смена шин и размер колеса

Если шины по размеру отличаются от оригинальных, может потребоваться перепрограммировать спидометр, изменить номинальное значение давления воздуха в шинах и внести в автомобиль другие изменения.

После установки шин другого размера замените табличку, содержащую сведения о давлении в шинах.

⚠ Предупреждение

Установка неподходящих шин или дисков может стать причиной аварии и аннулирования разрешения на эксплуатацию автомобиля.

Колпаки колес

Используйте оригинальные колесные колпаки и шины, рекомендуемые для соответствующего автомобиля и отвечающие всем предъявляемым к комбинациям дисков и шин требованиям.

При выборе других колпаков и шин следите, чтобы у шины не было защитных утолщений, препятствующих монтажу шины.

Колпаки не должны ухудшать условия охлаждения тормозных механизмов.

⚠ Предупреждение

Использование неподходящих колесных колпаков и шин может стать причиной внезапной потери давления и связанной с этим аварии.

Цепи противоскольжения

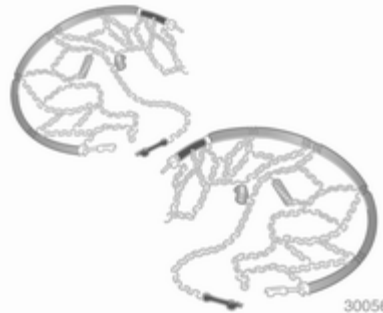

Допускается установка колесных цепей только на передних колесах.

Установка колесных цепей допускается только на колесах типа 205/60 R16.

Не допускается установка колесных цепей на колеса типа 215/50 R 17, 215/60 R 16, 225/50 R17 и 225/55 R 16.

Используйте только цепи с мелкими звеньями, увеличивающими не более чем на 10 мм протектор шины и ее внутреннюю боковину (вместе с замком цепи).

⚠ Предупреждение

Повреждение цепи способно привести к разрыву шины.

Комплект для ремонта шин

Незначительные повреждения протектора шины можно устранить с помощью комплекта для ремонта шин.

Не вынимайте из шины посторонние предметы.

С помощью комплекта для ремонта шин невозможно устранить повреждения размером больше 4 мм или расположенные близко к ободу.

⚠ Предупреждение

Не следует превышать скорость более 80 км/ч.

Не используйте отремонтированное колесо длительное время.

Управляемость и ходовые качества автомобиля могут ухудшиться.

При сдутой шине:

Включите стояночный тормоз, включите первую передачу, передачу заднего хода или установите переключатель передач в положение **P**.

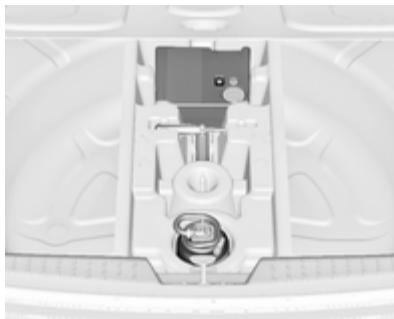

Комплект для ремонта шин хранится в ящике под ковриком в багажном отделении.

1. Достаньте комплект для ремонта шин из ящика.
2. Извлеките компрессор.



3. Извлеките соединительный электрический провод и воздушный шланг из отделений для их хранения под компрессором.



4. Накрутите воздушный шланг компрессора на штуцер баллона с герметиком.
5. Закрепите баллон с герметиком на держателе компрессора. Установите компрессор рядом с шиной таким образом, чтобы баллон с герметиком располагался вертикально.

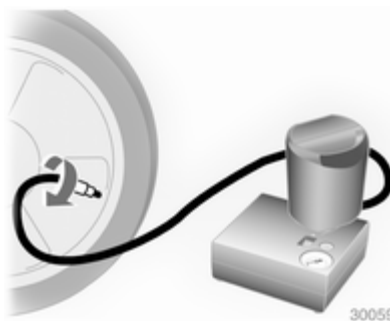

6. Отверните колпачок ниппеля поврежденной шины.
7. Наверните свободный конец шланга на ниппель шины.
8. Выключатель компрессора необходимо установить в положение 0.
9. Вставьте вилку питания компрессора в розетку для питания дополнительного оборудования сзади консоли.
Во избежание разряда аккумуляторной батареи рекомендуется запустить двигатель.

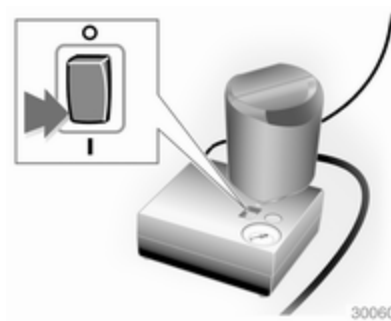

10. Установите клавишу выключателя компрессора в положение I. Шина заполнится герметиком.
11. Манометром компрессора кратковременно показывается давление до 6 бар, пока опорожняется баллон с герметиком (около 30 с). Затем давление начинает падать.
12. Это означает, что в шину закачан весь герметик. Затем шину нужно накачать воздухом.
13. Рабочее давление в шине установится примерно через 10 минут. Давление в шинах \varnothing 340. По достижении нужного

давления выключите компрессор.



Если заданное давление шины не будет достигнуто в течение 10 минут, снимите ремонтный комплект для шин. Переместите автомобиль так, чтобы колесо совершило один оборот. Снова установите комплект для ремонта шин и продолжайте накачивать шину еще 10 минут. Если требуемое давление все равно не устанавливается, шина повреждена очень сильно. Обратитесь за помощью на станцию техобслуживания.

Сравните излишнее давление в шине с помощью кнопки на манометре.

Включайте компрессор не более чем на 10 минут.

14. Отсоедините комплект для ремонта шин. Чтобы снять баллон герметика, нажмите захват на кронштейне. Наверните на освободившийся штуцер баллона для герметика шланг для накачивания шин. Это позволит сохранить герметик в баллоне. Уложите комплект для ремонта шин в багажное отделение.
15. Удалите выступивший герметик тряпкой.
16. Снимите с баллона для герметика наклейку, на которой указана максимально допустимая скорость движения, и приклейте ее в поле зрения водителя.
17. Сразу же продолжите движение, чтобы герметик смог равномерно распределиться по шине. Примерно через 10 км (но не позднее чем через 10 минут)

остановитесь и проверьте давление в шине. Для этого наверните воздушный шланг компрессора непосредственно на вентиль шины и компрессор.

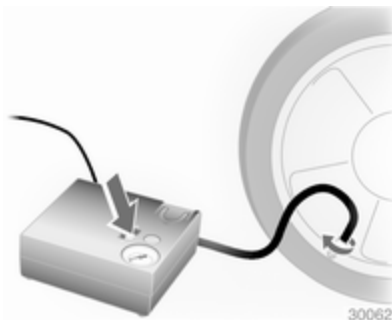

При давлении больше 1,3 бар доведите давление до требуемого значения. Повторяйте процедуру до тех пор, пока давление не перестанет падать.

При давлении в шине ниже 1,3 бар эксплуатация автомобиля не допускается. Обратитесь за помощью на станцию техобслуживания.

18. Уберите комплект для ремонта шин в багажное отделение.

Примечание

Отремонтированная шина заметно снижает удобство вождения, поэтому такую шину нужно заменить.

При необычных звуках или сильным нагреве компрессора его следует выключить не менее чем на 30 минут.

Встроенный предохранительный клапан открывается при давлении 7 бар.

Проверьте срок годности комплекта. После указанного срока производитель не может гарантировать эффективное устранение прокола. Внимательно прочитайте приведенные на баллоне с герметиком сведения о хранении.

Замените использованный баллон. Утилизируйте баллон в соответствии с требованиями законодательства.

Компрессор и герметик можно использовать при температуре от -30 °С.

С помощью прилагаемых переходников можно накачивать и другие изделия, например футбольные мячи, надувные матрасы, надувные спасательные шлюпки и т. д. Переходники находятся на нижней стороне компрессора. Чтобы извлечь переходник, следует наvertнуть на него воздушный шланг компрессора и потянуть.

Смена колеса

Для некоторых автомобилей вместо запасного колеса поставляется набор для ремонта шин ⇨ 299.

Выполните следующие подготовительные работы и соблюдайте следующие указания:

- Установите автомобиль на ровной, прочной и нескользкой поверхности. Передние колеса должны быть направлены прямо вперед.
- Включите стояночный тормоз, включите первую передачу, передачу заднего хода или установите переключатель передач в положение **P**.
- Достаньте запасное колесо ⇨ 307.
- Категорически запрещается одновременно менять несколько колес.
- Используйте домкрат только для замены колеса в случае прокола, но не для замены летних шин зимними, или наоборот.
- При нахождении автомобиля на мягком грунте подложите под домкрат прочную доску (толщиной не более 1 см).

- В вывешенном автомобиле не должно быть людей или животных.
- Не влезайте под поднятый на домкрате автомобиль.
- Не заводите двигатель на поднятом автомобиле.
- Очистите колесные гайки и резьбу чистой ветошью, прежде чем устанавливать колесо.

⚠ Предупреждение

Не смазывайте колесный болт, колесную гайку и конус колесной гайки.



1. Подцепите колпачки колесных гаек отверткой и снимите их. Снимите колесный колпак с помощью крюка. Автомобильный инструмент ⇨ 296.

Литые диски: Подцепите колпачки колесных гаек отверткой и снимите их. Для защиты дисков между отверткой и литым диском проложите мягкую ткань.

2. Вариант 1



Установите баллонный ключ; убедитесь, что он стоит надежно; затем ослабьте каждую колесную гайку на пол-оборота.

Вариант 2

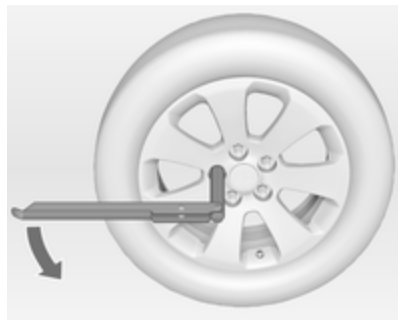

Разложите колесный ключ и установите его, убедившись, что он стоит надежно, затем ослабьте каждую колесную гайку на пол-оборота.

3. Только для спортивных моделей:



Положите руку на край крышки панели порога.

Потяните вниз и снимите ее. Крышка прикреплена с помощью скобы.



4. Проследите, чтобы домкрат был правильно установлен в точках поддомкрачивания автомобиля.

5. Вариант 1

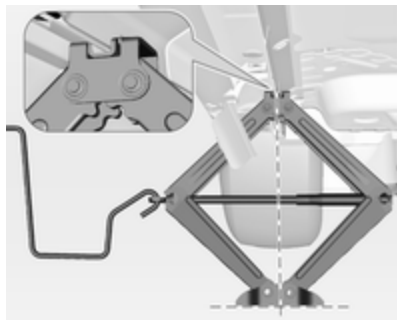

Установите домкрат на нужную высоту. Установите домкрат непосредственно в точке поддомкрачивания таким образом, чтобы предотвратить его смещение.



Установите ручку домкрата и, следя за положением домкрата, вращайте ее, пока колесо не оторвется от земли.

Вариант 2

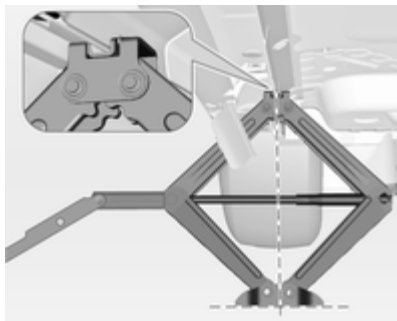

Установите домкрат на нужную высоту. Установите домкрат непосредственно в точке поддомкрачивания таким образом, чтобы предотвратить его смещение.



Установите баллонный ключ и, следя за положением домкрата, вращайте его, пока колесо не оторвется от земли.

6. Отверните колесные гайки.
7. Замените колесо.
8. Закрутите колесные гайки.
9. Опустите автомобиль.

10. Установите колесный ключ, убедитесь, что он стоит надежно, и затяните гайки крестнакрест. Момент затяжки 140 Нм.
11. Перед установкой колесного колпака совместите предусмотренное в нем отверстие для вентиля с вентилям шины. Установите колпачки колесных гаек.
12. Только для спортивных моделей:

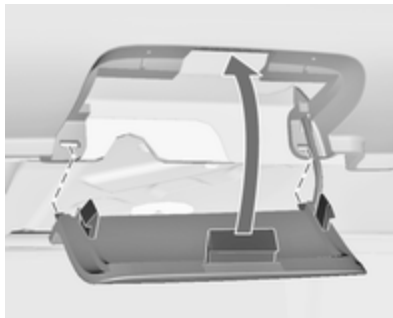

Установите крышку.

Вставьте два задних болта в отверстия на панели порога и установите крышку.

13. Уберите замененное колесо \varnothing 299 и автомобильные инструменты \varnothing 296.
14. Как можно скорее проверьте давление в шине установленного колеса и момент затяжки колесных гаек.

Замените или отремонтируйте неисправную шину.

Запасное колесо

В зависимости от размера запасного колеса по сравнению с другими установленными на автомобиле колесами и действующих в стране правил оно может классифицироваться как временное запасное колесо.

Запасное колесо имеет стальной диск.

Использование меньшего, чем остальные, запасного колеса, так же как и использование запасного колеса вместе с зимними шинами,

может ухудшить управляемость. Замените неисправную шину как можно быстрее.



Запасное колесо хранится в багажном отделении под ковриком пола. Оно крепится в нише с помощью барашковой гайки.

Ниша запасного колеса не предусматривает возможности хранения шин всех разрешенных для использования на автомобиле типов-размеров. Если после замены в нишу необходимо уложить более широкое колесо, чем позволяет

ниша, коврик пола можно положить поверх выступающего из ниши колеса.

Временное запасное колесо

Это колесо может заметно ухудшить управляемость автомобиля. Как можно быстрее замените дефектную шину новой или отремонтированной.

Разрешается устанавливать только одно временное запасное колесо. Не разгоняйтесь свыше 80 км/час. Снижайте скорость на поворотах. Не пользуйтесь таким колесом длительное время.

Если спустило шину при буксировании другого транспортного средства, необходимо установить временное запасное колесо на переднюю ось, а накаченное колесо — на заднюю.

Колесные цепи ⇨ 299.

Шины с направленным рисунком протектора

Устанавливайте шины с направленным рисунком протектора так, чтобы они вращались в направлении движения. Направление вращения шины указывает символ (например, стрелка) на боковине шины.

Для шин, вращающихся в противоположном направлении, справедливо следующее:

- Ухудшается управляемость автомобиля. Как можно быстрее замените дефектную шину новой или отремонтированной.
- Особенно осторожно двигайтесь по мокрым и покрытым снегом дорожным поверхностям.

Запуск от дополнительной АКБ

Не запускайте двигатель от устройства быстрой зарядки.

Если аккумуляторная батарея разрядилась, двигатель можно запустить с помощью вспомогательных пусковых проводов и батареи другого автомобиля.

Предупреждение

При запуске от внешнего источника будьте крайне внимательны. Любое отклонение от приведенных ниже рекомендаций может привести к травме или повреждениям в результате взрыва аккумуляторных батарей и выходу из строя электрооборудования обоих автомобилей.

⚠ Предупреждение

В электролите содержится серная кислота, которая при прямом контакте может стать причиной травмы или повреждения. Постарайтесь, чтобы она не попала в глаза, на кожу, одежду и на окрашенные поверхности.

- Никогда не допускайте воздействия на батарею открытого пламени или искр.
- Замерзание разряженной аккумуляторной батареи возможно уже при температуре 0 °С. Перед подключением проводов для запуска от внешнего источника разморозьте замерзшую батарею.
- Работая с аккумуляторной батареей, надевайте защитные очки и защитную одежду.
- Используйте аккумуляторную батарею того же напряжения (12 В). Ее емкость (Ач) должна быть не менее емкости разряженной аккумуляторной батареи.
- Пусковые провода должны иметь изолированные зажимы сечением не менее 16 мм² (25 мм² для дизельных двигателей).
- Не отключайте разряженную батарею от автомобильной сети.
- Отключите все лишние потребители тока.
- Во время запуска от внешнего источника не наклоняйтесь над аккумуляторной батареей.
- Зажимы одного провода не должны касаться зажимов другого провода.
- При запуске от вспомогательной батареи автомобиля не должны касаться друг друга.
- Включите стояночный тормоз, установите механическую коробку передач в нейтральное положение, а автоматическую коробку передач – в положение **P**.

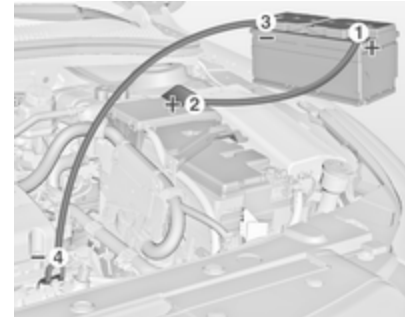

Порядок подключения проводов:

1. Подключите красный провод к "положительной" клемме вспомогательной аккумуляторной батареи.
2. Другой конец красного провода подключите к "положительной" клемме разрядившейся батареи.

3. Подключите черный провод к "отрицательной" клемме вспомогательной батареи.
4. Другой конец черного провода подключите на "массу" автомобиля, например к блоку двигателя или болту крепления двигателя. Присоединяйте как можно дальше от разряженной аккумуляторной батареи, не ближе 60 см.

Проложите провода таким образом, чтобы они не касались вращающихся деталей в моторном отсеке.

Для запуска двигателя:

1. Запустите двигатель автомобиля, используемого в качестве "донора".
2. Через 5 минут запустите двигатель другого автомобиля. Попытки запуска должны длиться не более 15 секунд с интервалами не менее 1 минуты.

3. Оба двигателя с подключенными проводами должны поработать примерно 3 минуты на холостом ходу.
4. На автомобиле с разряженной батареей включите потребители тока (например, фары, обогрев заднего стекла).
5. Отключение проводов производите в обратном порядке.

Буксировка

Буксировка автомобиля

При необходимости в буксировке автомобиля обратитесь в нашу сервисную службу или в специализированную компанию.

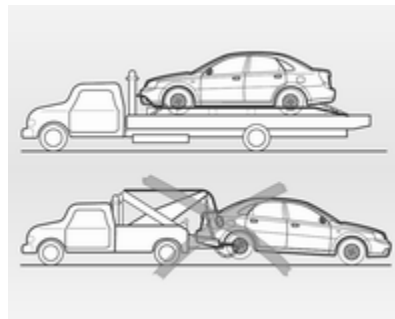

Наилучший способ транспортировки — использование автомобиля-эвакуатора.

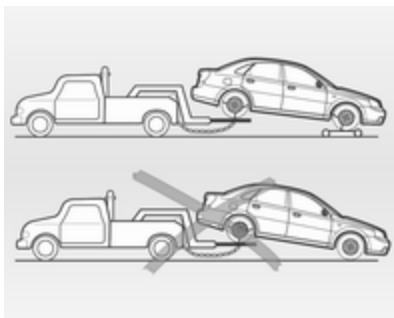
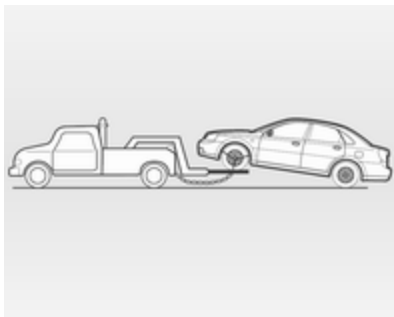

При буксировке с 2 поднятыми колесами, следует поднять передние ведущие колеса автомобиля и вы-

полнять его буксировку с передними зафиксированными колесами.

При буксировке автомобиля необходимо соблюдать следующие правила:

- В буксируемом автомобиле не должно быть пассажиров.
 - В буксируемом автомобиле отключите стояночный тормоз и включите нейтральную передачу.
 - Включите аварийную световую сигнализацию.
 - Соблюдайте скоростной режим.
- Если нет возможности отбуксировать автомобиль эвакуатором, действуйте следующим образом:



Снимите крышку, надавив на отметку и вытащив ее из зацепления.

Буксировочная проушина хранится в комплекте инструментов \varnothing 296.



Винтите буксирную проушину до упора, остановив ее в горизонтальном положении.

Прикрепите к проушине буксирный трос или буксирную штангу.

Буксирную проушину допускается использовать только для буксировки по дороге, но не для вытягивания застрявшего автомобиля.

Включите зажигание, чтобы разблокировать рулевое колесо и обеспечить возможность включения стоп-сигнала, звукового сигнала и стеклоочистителей.

Коробка передач в нейтральном положении.

Аварийные сигналы должны быть включены на обоих транспортных средствах.

Внимание

Необходимо двигаться с постоянной низкой скоростью. Резкие изменения скорости могут повредить автомобиль.

При неработающем двигателе для торможения и управления рулевым колесом требуются гораздо большие усилия.

Чтобы в салон не попадали выхлопные газы буксирующего автомобиля, закройте окна и включите систему рециркуляции воздуха.

Автомобили с автоматической коробкой передач: Запрещается буксировать автомобиль своим ходом. Буксировка с помощью троса может привести к серьезному повреждению автоматической коробки передач. Для буксировки автомобиля с автоматической коробкой передач используйте грузовую платформу или специальные тележки для вывешивания моста.

Автомобили с механической коробкой передач: Автомобиль следует буксировать передним ходом, со скоростью не более 88 км/ч. В противном случае, а также при наличии неисправности коробки передач, передняя ось должна быть поднята от земли (метод частичной погрузки).

Обратитесь за помощью в сервис-центр.

После завершения буксировки отвинтите буксирную проушину.

Вставьте крышку снизу и защелкните ее.

Наилучший способ транспортировки — использование автомобиля-эвакуатора.

Буксировка другого автомобиля



Снимите крышку, надавив на отметку и вытащив ее из зацепления.

Буксировочная проушина хранится в комплекте инструментов ↗ 296.

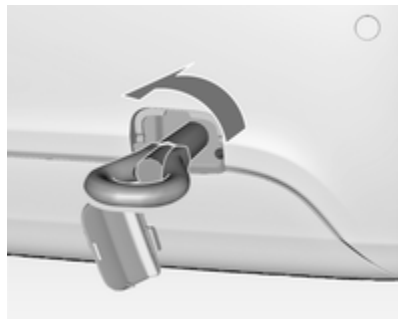

Винтите буксирную проушину до упора, остановив ее в горизонтальном положении.

Категорически запрещается использовать в качестве буксирной проушины проволоочную серьгу, расположенную под автомобилем сзади.

Прикрепите к проушине буксирный трос или, лучше, буксирную штангу.

Буксирную проушину допускается использовать только для буксировки по дороге, но не вытягивания застрявшего автомобиля.

Внимание

Необходимо двигаться с постоянной низкой скоростью. Резкие изменения скорости могут повредить автомобиль.

После завершения буксировки отвинтите буксирную проушину.

Вставьте крышку снизу и защелкните ее.

Внешний вид

Уход за автомобилем

Замки

Смазка замков производится на заводе при помощи высококачественной консистентной смазки для цилиндров замка. Используйте противообледенительный агент только тогда, когда это абсолютно необходимо, поскольку это приводит к удалению смазки и негативно влияет на работоспособность замка. После применения противообледенительного агента обратитесь в мастерскую техобслуживания, чтобы снова заложить в замок консистентную смазку.

Мойка

Красочное покрытие автомобиля подвержено воздействию внешних условий. Регулярно мойте автомобиль и наносите на него воск. При использовании автоматической мойки выбирайте программу, содержащую процедуру нанесения воска.

Внешние загрязнения, такие как птичий помет, мертвые насекомые, смола деревьев и пыльца, необходимо немедленно очищать, так как они могут повредить лакокрасочное покрытие автомобиля.

При использовании автомойки строго соблюдайте инструкции ее производителя. Необходимо отключить очистители ветрового и заднего стекла. Заблокируйте автомобиль так, чтобы крышку горловины топливного бака невозможно было открыть. Снимите антенну и внешние аксессуары, например багажник на крыше и т. д.

При мойке автомобиля вручную не забудьте, что внутреннюю поверхность колесных арок также необходимо тщательно промыть.

Очистите кромки и изгибы открытых дверей и капота и закрываемые ими зоны.

Внимание

Используйте только чистящее средство с уровнем pH в диапазоне от 4 до 9.

Не наносите чистящее средство на горячие поверхности.

Обратитесь в мастерскую техобслуживания, чтобы нанести консистентную смазку на дверные петли.

Не производите чистку моторного отсека при помощи пароструйного очистителя или струйного очистителя высокого давления.

Тщательно ополосните и вытрите автомобиль. Часто споласкивайте протирочный материал. Используйте разные материалы для окрашенных и стеклянных поверхностей: следы воска на окнах ухудшают обзор.

Не используйте твердых предметов для удаления пятен гудрона. Для удаления гудрона с окрашенных поверхностей существуют специальные аэрозоли.

Наружное освещение

Колпаки фар и других фонарей изготовлены из пластмассы. Не применяйте для ухода за ними абразивные или едкие агенты, не пользуйтесь скребком для удаления льда и не вытирайте их досуха.

Полировка и покрытие воском

Регулярно наносите восковое покрытие (самое позднее, когда капли воды перестают образовывать "бусинки" на поверхности). В противном случае лакокрасочное покрытие будет испаряться.

Полировка необходима только тогда, когда краска теряет свой блеск или когда на ней начинают собираться твердые отложения.

В результате полировки лакокрасочного покрытия силиконом образуется защитная пленка, делающая нанесение воска необязательным.

Пластмассовые детали кузова обработке воском или полиролями не подлежат.

Щетки очистителей ветрового стекла и окон

Используйте мягкую безворсовую ткань или замшу вместе с жидкостью для мытья стекол и удаления останков насекомых.

При мытье заднего окна следите, чтобы не повредить находящийся в нем нагревательный элемент.

Для механического удаления льда пользуйтесь скребком для льда с острой кромкой. Крепко нажимайте скребком на стекло, чтобы никакая грязь не могла попасть под него и стать причиной образования царапин.

Заедающие щетки стеклоочистителей очистите мягкой тканью и жидкостью для мытья стекол.

Вентиляционный люк крыши

Не используйте для чистки растворители или абразивы, горючее, агрессивные вещества (например, лакоочистители, ацетоносодержащие жидкости и т.п.), кислотосодержащие или сильно щелочные средства, а также губки с абразивом. Не наносите воск или полироль в средней части потолочного люка.

Колеса и шины

Не применяйте струйных очистителей высокого давления.

Для мытья колесных дисков используйте рН-нейтральное моющее средство.

Поскольку диски окрашены, их можно обрабатывать теми же самими моющими средствами, что и кузов.

Повреждение лакокрасочного покрытия

Небольшие повреждения лакокрасочного покрытия, прежде чем начнут образовываться ржавчина, можно устранять при помощи специального карандаша для подкрашки. Более существенные повреждения или зоны с образованием ржавчины устраняются только в условиях станции техобслуживания.

Днище

Днище кузова частично покрыто защитной мастикой на основе ПВХ, а в критических местах нанесен прочный слой защитного воска.

Проверьте днище кузова после его мойки и при необходимости нанесите воск.

Материалы, содержащие битум или резину, могут повредить полихлорвиниловое покрытие. Работы по обслуживанию днища выполняйте на станции техобслуживания.

Мойте днище до и после зимы, периодически проверяйте состояние защитного воскового покрытия.

Уход за салоном

Салон и обивка

Очищайте салон автомобиля, включая облицовку приборной панели и обшивку, только сухой тряпкой или специальным очистителем для салона.

Кожаную обивку следует очищать мягкой тканью, смоченной чистой водой. При наличии серьезных загрязнений следует использовать специальные средства для очистки кожи.

Стекло приборной панели чистится смоченной мягкой тканью.

Тканевые обивки следует очищать с помощью пылесоса и щетки. Пятна следует удалять с помощью средства для очистки обивки.

Ткань одежды может окрашивать. Это может привести к появлению видимых пятен, особенно на свет-

лых участках обивки. Смываемые пятна следует удалять как можно скорее.

Для очистки ремней безопасности пользуйтесь теплой водой или средством для чистки салона.

Внимание

Закройте имеющиеся в одежде замки на липучках, поскольку используемая в них липучка может повредить обивку сидений.

Пластмассовые и резиновые детали

Пластмассовые и резиновые детали можно чистить теми же очистителями, что и кузов. При необходимости, используйте очиститель для салона. Другие средства применять не следует. Прежде всего, это относится к растворителям и бензину. Не применяйте струйных очистителей высокого давления.

Сервис и техническое обслуживание

Общие сведения	317
Плановое техническое обслуживание	318
Рекомендуемые рабочие жидкости, смазочные материалы и запасные части	323

Общие сведения

Сервисная информация

Для экономной и безопасной эксплуатации автомобиля и поддержания его в хорошем состоянии необходимо выполнять техническое обслуживание автомобиля с установленной периодичностью.

Подтверждение

Выполнение технического обслуживания подтверждается записью в Сервисном и Гарантийном буклете. Дата и пробег заверяются печатью станции техобслуживания и подписью.

Подтвержденное прохождение технического обслуживания является обязательным условием выполнения гарантийных и других обязательств и учитывается при продаже автомобиля, поэтому следите, чтобы Сервисный и Гарантийный буклет заполнялся правильно.

Мониторинг срока службы масла для дизельных двигателей

Интервалы обслуживания основываются на нескольких параметрах в зависимости от интенсивности использования и вычисляются с помощью этих параметров.

Система контроля ресурса масла позволяет определить, когда следует заменить масло. ↪ 94

Плановое техническое обслуживание

График технического обслуживания

Интервал технического обслуживания

Каждый год / 15 000 км (в зависимости от того, что наступит раньше)

ТО1: Выполните ТО1 при первом техобслуживании или после выполнения ТО2.

ТО2: Выполните ТО2 после выполнения ТО1.

Для автомобилей, оснащенных системой контроля срока службы масла:

Если в информационном центре водителя (DIC) отображается код 82, а с момента выполнения предыдущего технического обслуживания прошло минимум 10 месяцев, то необходимо провести соответствующее техническое обслуживание.

Операции по техническому обслуживанию	ТО1	ТО2
Замена моторного масла и масляного фильтра ¹⁾	З	З
Проверьте наличие утечек и повреждений. ²⁾	П	П
Проверьте воздушный фильтр двигателя. ³⁾	П	П
Проверьте давление в шинах и износ шин.	П	П

1) При эксплуатации автомобиля в тяжелых условиях: езде на небольшие расстояния, длительном холостом ходу, езде по пыльным дорогам — может потребоваться более частая замена моторного масла и фильтра. Для дизельных двигателей — при появлении кода 82 необходимо заменить масло.

2) Утечка из любой системы автомобиля указывает на возможную неисправность. Необходимо проверить и отремонтировать систему и проверить жидкость. При необходимости долейте жидкость.

3) При постоянной езде по пыльным дорогам проверяйте фильтр чаще. Может потребоваться более частая замена фильтра.

Операции по техническому обслуживанию	ТО1	ТО2
Проверьте тормозную систему. ⁴⁾	П	П
Проверьте уровень охлаждающей жидкости двигателя и стеклоомывающей жидкости, долейте жидкость при необходимости.	П	П
Проверьте элементы подвески и рулевого управления. ⁵⁾	П	П
Проверьте щетки стеклоочистителя и работу наружного освещения автомобиля. ⁶⁾	П	П
Проверить приводные ремни.	П	П
Выполнить все необходимые дополнительные операции техобслуживания — см. соответствующий раздел.	П	П
Проверить, попадает ли автомобиль под открытые кампании или бюллетени производителя.	П	П
Замена тормозной жидкости. ⁷⁾	–	3

- 4) Проверьте осмотром наличие у тормозных трубок и шлангов защемления, утечки, трещин, истирания и т. д. Проверьте степень износа тормозных колодок и состояние тормозных дисков. Проверьте наличие износа и трещин у накладок/колодок барабанных тормозов. Проверьте другие элементы системы тормозов, в т. ч. барабаны, тормозные цилиндры, суппорты, стояночный тормоз и т. д.
- 5) Визуально проверьте наличие у передней и задней подвески и у системы рулевого управления повреждений, незатянутых или отсутствующих деталей, признаков износа. Проверьте наличие износа, трещин, защемления и т. д. у элементов усилителя рулевого управления.
- 6) Проверьте наличие износа, трещин и загрязнения у щеток стеклоочистителей. Удалите загрязнение ветрового стекла и щеток стеклоочистителей. Замените изношенные или поврежденные щетки стеклоочистителей.
- 7) При эксплуатации автомобиля в тяжелых условиях: езде по холмистой или горной местности или частой буксировке прицепа — может потребоваться более частая замена тормозной жидкости.

Операции по техническому обслуживанию	ТО1	ТО2
Проверьте систему охлаждения двигателя. ⁸⁾	–	П
Проверьте элементы системы пассивной безопасности. ⁹⁾	–	П
Проверьте элементы силового агрегата и трансмиссии.	–	П
Смажьте элементы кузова. ¹⁰⁾	–	П

П: Проверить это оборудование и связанные с ним элементы. При необходимости произведите ремонт, чистку, долив, регулировку или замену.

З: Заменить или сменить.

8) Визуально проверьте и замените треснувшие, деформированные и изношенные шланги. Проверьте все патрубки, соединения и зажимы; при необходимости замените детали оригинальными запчастями. Для обеспечения надлежащей работы системы рекомендуется выполнение испытания давлением системы охлаждения, внешняя очистка радиатора и конденсатора кондиционера.

9) Убедитесь в правильной работе сигнализатора не пристегнутых ремней безопасности и системы ремней безопасности. Проверьте у всех элементов системы ремней безопасности наличие ослабленных креплений и повреждений. Устраните все обнаруженные неисправности, препятствующие надлежащей работе системы ремней безопасности. Истершиеся или надорванные ремни безопасности подлежат обязательной замене.

10) Смажьте все цилиндры замков с ключом, дверные петли и защелки, петли и защелки капота, петли и защелки крышки багажника. При агрессивном окружении может потребоваться более частая смазка. Нанесением чистой тканью силиконовой смазки на резиновые уплотнители продлевается срок их службы, увеличивается уплотняющая способность, предупреждается прилипание и скрипение.

Операции по техническому обслуживанию	Интервал
Замена фильтра салона.	Каждые 45 000 км / 2 года
Замена воздушного фильтра.	Каждые 60 000 км / 4 года
Замена свечей зажигания.	LXT: каждые 30 000 км / 2 года LUJ, LUV, LDE и 2H0: каждые 60 000 км / 4 года
Замена провода зажигания.	LXT: каждые 45 000 км / 3 года
Замена топливного фильтра дизельного двигателя.	Каждые 60 000 км / 2 года
Замена охлаждающей жидкости двигателя.	Каждые 240 000 км / 5 лет
Замена жидкости в автоматиче- ской коробке передач.	Каждые 150 000 км / 10 лет в нормальных условиях эксплуатации или каждые 75 000 км / 5 лет в тяжелых условиях эксплуатации
Замена ремня привода вспомо- гательных агрегатов.	LDE и 2H0 с ремнем: каждые 90 000 км / 10 лет LUD: каждые 150 000 км / 10 лет
Замена ремня ГРМ.	LXT: каждые 60 000 км / 4 года LUD, LUV, LDE и 2H0: каждые 150 000 км / 10 лет
Проверка зазора клапанов, регулировка при необходимости.	LUD, LDE и 2H0: каждые 150 000 км / 10 лет
Замена цепи привода ГРМ.	LUJ, LNP: каждые 240 000 км / 10 лет

Общее техническое обслуживание

Элемент	Операции по техническому обслуживанию
Все	Проверьте все системы на предмет правильного взаимного расположения компонентов, отсутствия повреждений, заземлений и отсутствующих деталей. При необходимости замените требуемые запасные части. Замените все сильно изношенные элементы.
Автоматическая коробка передач	Замените жидкость в автоматической коробке передач и фильтр при преимущественной эксплуатации автомобиля в одном или более из следующих условий: Езда в плотном городском потоке при наружной температуре до 32 °С или выше. Езда по холмистой или гористой местности. Частая езда с прицепом. Использование автомобиля в качестве такси, полицейского или развозного автомобиля.
Ремни	Проверьте визуально наличие у ремней потертостей, трещин и явных повреждений. При необходимости замените ремень.
Состояние шин и давление в шинах	Состояние шин подлежит проверке перед каждой поездкой, давление в шинах проверяйте манометром при каждой заправке или не реже одного раза в месяц.
Углы установки колес	При необходимости произведите балансировку колес.

Дополнительное техническое обслуживание

Экстремальные рабочие условия ●

Экстремальными рабочими условиями считаются такие условия, когда автомобилю часто приходится работать по крайней мере в одном из следующих режимов:

- Холодный запуск
- Временная остановка и пуск
- Буксировка прицепа
- Езда по холмистой или гористой местности
- Плохое качество дорог
- Песок и пыль
- Большие колебания температуры

Считается, что милицейские автомобили, такси и школьные транспортные средства также работают в экстремальных условиях.

При работе в экстремальных условиях некоторые плановые работы по техобслуживанию могут потребоваться через более короткие, чем запланировано, интервалы.

Обращайтесь за технической консультацией по требованиям, предъявляемым к техобслуживанию автомобиля в конкретных рабочих условиях.

Рекомендуемые рабочие жидкости, смазочные материалы и запасные части

Рекомендуемые жидкости и масла

Используйте только те продукты, которые отвечают рекомендованным требованиям. Использование жидкостей и масел, не отвечающих указанным требованиям, может стать причиной повреждений, не подпадающих под гарантийные обязательства.

Предупреждение

Эти вещества опасны и могут быть ядовитыми. Обращайтесь с ними с осторожностью. Прочитайте приведенную на упаковках информацию.

Моторное масло

Моторное масло характеризуется качеством и вязкостью. При этом при выборе моторного масла имейте в виду, что качество важнее, чем вязкость. Качество масла влияет на чистоту двигателя, защиту от износа, скорость старения масла; вязкость масла говорит об устойчивости свойств масла при температурных колебаниях.

Качество моторного масла

dexos 2	Бензиновые и дизельные двигатели
ACEA A3/B3,	Только LXT (при отсутствии масла,
ACEA A3/B4,	одобренного dexos)
ACEA C3,	
API SM,	
API SN	

Выбор моторного масла

На выбор моторного масла влияют рабочие характеристики масла и степень его вязкости.

Покупайте моторные масла, сертифицированные dexos. Моторные масла, используемые в вашем автомобиле, должны иметь маркировку dexos. Этот знак гарантирует соответствие качества масла требованиям спецификации dexos.

В ваш автомобиль на заводе-изготовителе залито разрешенное к применению моторное масло dexos.

Используйте только масла, одобренные dexos или аналогичные масла с соответствующим уровнем вязкости.

Если вы не уверены в качестве используемого масла, обратитесь к своему поставщику.

Использование других масел при отсутствии масел dexos: При отсутствии масел dexos можно использовать другие масла для доливки до необходимого уровня в количествах, указанных выше. При этом

следует помнить, что использование масел, не соответствующих спецификации dexos, в определенных условиях может привести к ухудшению тягово-мощностных характеристик двигателя или его выводу из строя.

Доливка моторного масла

Если моторные масла разных производителей и брендов отвечают установленным для моторного масла требованиям (по качеству и вязкости), их можно смешивать.

При отсутствии моторного масла требуемого качества можно использовать не более 1 литра масла класса ACEA A3/B4 или A3/B3 (не более одного раза на каждую смену масла). Масло должно иметь соответствующую вязкость.

Использование масла только класса ACEA A1/B1 или только A5/B5 категорически запрещается, т. к. при определенных условиях возможно серьезное повреждение двигателя.

Присадки к моторным маслам

Использование присадок к моторным маслам может вызвать повреждение двигателя и сопровождается аннулированием гарантии.

Степень вязкости моторного масла

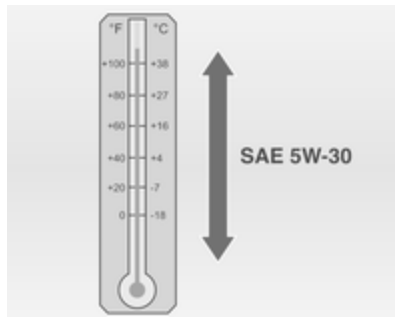

SAE 5W-30 — оптимальное значение вязкости масла для вашего автомобиля. Не используйте масла с вязкостью SAE 10W-30, 10W-40 или 20W-50.

Работа при низких температурах

В странах с холодным климатом, когда температуры падают ниже -25°C , следует использовать ма-

сла с вязкостью SAE 0W-30. Масло такой вязкости упрощает пуск двигателя в условиях очень низких температур. При выборе масла нужной вязкости обращайте внимание на наличие маркировки dexos.

- До -25°C и ниже: 0W-30, 0W-40.
- До -25°C : 5W-30, 5W-40.
- До -20°C : 10W-30, 10W-40 (только для LXT).
- До -15°C : 15W-30, 15W-40 (только для LXT).

Вязкость по SAE предоставляет сведения о вязкости масла. Универсальное масло обозначается двумя кодами.

Вязкость обозначается числами: первое, за которым следует буква W, обозначает низкотемпературную вязкость, второе — высокотемпературную.

Охлаждающая жидкость и антифриз

Используйте только антифризы с длительным сроком службы, не содержащие силикатов (LLC).

Завод-изготовитель заполняет систему охлаждающей жидкостью для защиты от коррозии и замерзания до температуры ок. -27°C . Эту концентрацию необходимо поддерживать круглый год. Дополнительные присадки к охлаждающей жидкости, обеспечивающие дополнительную защиту от коррозии или герметизацию малых течей, могут ухудшить работоспособность двигателя. За результаты применения присадок к охлаждающей жидкости производитель автомобиля ответственности не несет.

Жидкости тормозной системы и сцепления

Разрешается применять только тормозную жидкость DOT4.

Со временем тормозная жидкость накапливает влагу, что снижает эффективность торможения. Поэтому тормозную жидкость следует заменять через установленные периоды времени.

Чтобы предотвратить поглощение тормозной жидкостью влаги, ее следует хранить в герметичной таре.

Убедитесь, что тормозная жидкость не загрязнена.

Внимание

Использование низкокачественной тормозной жидкости может привести к коррозии внутренних компонентов тормозной системы, и, как следствие, к снижению эффективности торможения, что напрямую угрожает безопасности. Используйте только тормозную жидкость высокого качества, разрешенную к применению в автомобилях ва-

шей модели. Рекомендуем использовать тормозную жидкость под маркой GM.

Технические данные

Идентификационные данные автомобиля	327
Данные автомобиля	330

Идентификационные данные автомобиля

Идентификационный номер автомобиля



Идентификационный номер автомобиля указан на полу автомобиля справа под крышкой между передней дверью и сиденьем.



Идентификационный номер автомобиля также можно увидеть через ветровое стекло.

Паспортная табличка

Вариант 1

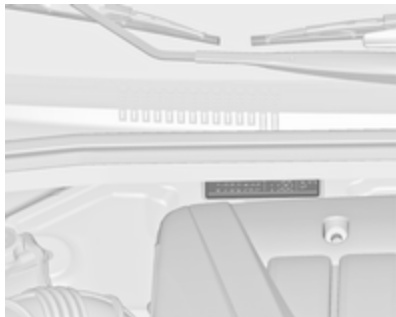

Паспортная табличка расположена в моторном отсеке.

Вариант 2



Паспортная табличка расположена на раме левой передней двери.

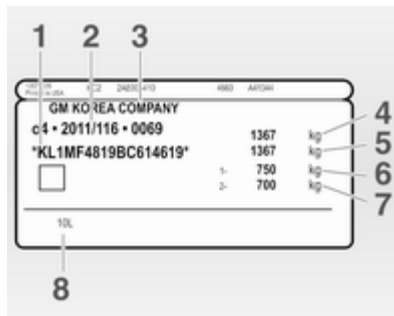

Информация на паспортной табличке:

- 1 = VIN (идентификационный номер автомобиля)
- 2 = Номер разрешения на эксплуатацию
- 3 = Производитель
- 4 = Допустимая полная масса автомобиля (кг)
- 5 = Полная масса автопоезда (кг)
- 6 = Допустимая максимальная нагрузка на передний мост (кг)
- 7 = Допустимая максимальная нагрузка на задний мост (кг)
- 8 = Особые сведения о транспортном средстве/стране эксплуатации

Общая нагрузка на переднюю и заднюю ось не должна превышать допустимую полную массу автомобиля. Например, если на передний мост действует максимальная нагрузка, то на задний мост можно поместить вес, вычисляемый как разность допустимой полной массы автомобиля и максимальной нагрузки на переднюю ось.

Технические данные определены в соответствии с нормами Европейского союза. Мы оставляем за собой право на внесение изменений. Данные в документах на ваш автомобиль всегда имеют приоритет над информацией, представленной в данном руководстве.

Данные автомобиля

Параметры двигателя

Торговые обозначения Идентификационный код двигателя	1.6 D LXT	1.6 D LDE	1.8 D 2H0	1.7 Dsl LUD	2.0 Dsl LNP
Количество цилиндров	4	4	4	4	4
Рабочий объем [см ³]	1598	1598	1796	1686	1998
Мощность двигателя [кВт] при об/мин	80 6000	91 6200	104 6200	96 4000	120 3800
Крутящий момент [Нм] при об/мин	150 4200	155 4000	176 3800	300 2000-2500	360 2000
Тип топлива	Бензин	Бензин	Бензин	Дизельное	Дизельное
Октановое число RON рекомендуемое	95	95	95		
допустимое	91	91	91		

Тягово-динамические характеристики

4 двери

Двигатель	LXT	LDE	2H0	LUD	LNP
Рулевое управление ¹⁾		HPS/EPS	HPS/EPS	HPS/EPS	HPS/EPS
Максимальная скорость ²⁾ [км/ч]					
Механическая коробка передач	185	190/195	200/200	-/200	205/215
Автоматическая коробка передач	177	185/190	195/203	-/-	209/210

5-дверный хетчбэк

Двигатель	LUJ	LXT	LDE	2H0	LUD	LNP
Рулевое управление ¹⁾	HPS/EPS		HPS/EPS	HPS/EPS	HPS/EPS	HPS/EPS
Механическая коробка передач ²⁾ [км/ч]						
Механическая коробка передач	-/195	³⁾	185/190	195/195	-/200	200/205
Автоматическая коробка передач	-/-	³⁾	180/182	190/193	-/-	200/205

¹⁾ HPS — рулевое управление с гидроусилителем; EPS — рулевое управление с электроусилителем

²⁾ Указанная максимальная скорость достижима при собственной массе автомобиля (без водителя) плюс 200 кг полезной нагрузки. Дополнительное оборудование может уменьшить указанную максимальную скорость автомобиля.

³⁾ На момент издания значение неизвестно.

Кузов-универсал

Двигатель	LUJ	LDE	2H0	LUD	LNP
Рулевое управление¹⁾	HPS/EPS	HPS/EPS	HPS/EPS	HPS/EPS	HPS/EPS
Механическая коробка передач ²⁾ [км/ч]					
Механическая коробка передач	-/200	186/191	200/200	-/200	200/210
Автоматическая коробка передач	-/-	-/-	192/200	-/-	198/207

1) HPS — рулевое управление с гидроусилителем; EPS — рулевое управление с электроусилителем

2) Указанная максимальная скорость достижима при собственной массе автомобиля (без водителя) плюс 200 кг полезной нагрузки. Дополнительное оборудование может уменьшить указанную максимальную скорость автомобиля.

Расход топлива - выбросы CO₂

4 двери

Механическая коробка передач / автоматическая коробка передач.

Двигатель Рулевое управление ⁴⁾	LXT	LDE EPS	LDE HPS
по городу [л/100 км]	9,8/12,0	8,6/9,9	9,0/10,3
по трассе [л/100 км]	5,7/5,8	5,1/5,3	5,3/5,6
в среднем [л/100 км]	7,2/8,1	6,4/7,0	6,6/7,3
CO ₂ [г/км]	171/192	149/164	155/170

Двигатель Рулевое управление ⁴⁾	2H0 EPS	2H0 HPS	LUD EPS	LNP EPS	LNP HPS
по городу [л/100 км]	8,5/9,5	8,7/10,1	5,5/–	6,0/7,7	6,8/8,3
по трассе [л/100 км]	4,9/5,3	5,1/5,4	3,9/–	4,2/4,8	4,3/5,0
в среднем [л/100 км]	6,2/6,9	6,4/7,1	4,5/–	4,8/5,9	5,2/6,2
CO ₂ [г/км]	146/161	151/166	117/–	126/154	138/164

⁴⁾ HPS — рулевое управление с гидроусилителем; EPS — рулевое управление с электроусилителем

5-дверный хетчбэк

Механическая коробка передач / автоматическая коробка передач.

Двигатель	LUJ	LXT	LDE	LDE
Рулевое управление⁴⁾	EPS		EPS	HPS
по городу [л/100 км]	7,4/–	5)/5)	8,6/9,9	9,0/10,3
по трассе [л/100 км]	4,6/–	5)/5)	5,1/5,3	5,3/5,6
в среднем [л/100 км]	5,6/–	5)/5)	6,4/7,0	6,6/7,3
CO ₂ [г/км]	131/–	5)/5)	149/164	155/170

Двигатель	2H0	2H0	LUD	LNP	LNP
Рулевое управление⁴⁾	EPS	HPS	EPS	EPS	HPS
по городу [л/100 км]	8,5/9,5	8,7/10,1	5,5/–	6,0/7,7	6,8/8,3
по трассе [л/100 км]	4,9/5,3	5,1/5,4	3,9/–	4,2/4,8	4,3/5,0
в среднем [л/100 км]	6,2/6,9	6,4/7,1	4,5/–	4,8/5,9	5,2/6,2
CO ₂ [г/км]	146/161	151/166	117/–	126/154	138/164

4) HPS — рулевое управление с гидроусилителем; EPS — рулевое управление с электроусилителем

5) На момент издания значение неизвестно.

Кузов-универсал

Механическая коробка передач / автоматическая коробка передач.

Двигатель	LUJ	LDE	LDE	2H0	2H0
Рулевое управление⁴⁾	EPS	EPS	HPS	EPS	HPS
по городу [л/100 км]	7,4/-	8,7/-	9,1/-	8,8/9,8	9,2/10,4
по трассе [л/100 км]	4,7/-	5,2/-	5,4/-	5,2/5,3	5,3/5,6
в среднем [л/100 км]	5,7/-	6,4/-	6,8/-	6,5/7,0	6,7/7,2
CO ₂ [г/км]	134/-	151/-	157/-	152/164	156/170

Двигатель	LUD	LNP	LNP
Рулевое управление⁴⁾	EPS	EPS	HPS
по городу [л/100 км]	5,4/-	6,2/7,7	6,8/8,3
по трассе [л/100 км]	4,0/-	4,1/4,8	4,3/5,0
в среднем [л/100 км]	4,5/-	4,8/5,9	5,2/6,2
CO ₂ [г/км]	119/-	126/154	138/164

4) HPS — рулевое управление с гидроусилителем; EPS — рулевое управление с электроусилителем

Весовые характеристики автомобиля

Масса автомобиля в снаряженном состоянии, базовая модель без дополнительного оборудования

В массу снаряженного автомобиля включается масса водителя (68 кг), багажа (7 кг) и всех жидкостей (заполнение бензобака 90 %).

4 двери

	Двигатель	Механическая коробка передач	Автоматическая коробка передач
без/с кондиционером	LXT	1360/1374	1385/1399
кг	LDE	1375/1389	1385/1399
	2H0	1380/1394	1390/1404
	LUD	1500/1514	-/-
	LNP	1535/1549	1565/1579

5-дверный хетчбэк

	Двигатель	Механическая коробка передач	Автоматическая коробка передач
без/с кондиционером	LUJ	1394/1408	-/-
кг	LXT	6)/6)	6)/6)
	LDE	1380/1394	1390/1404
	2H0	1385/1399	1394/1408
	LUD	1504/1518	-/-
	LNP	1555/1569	1585/1599

6) На момент издания значение неизвестно.

Кузов-универсал

	Двигатель	Механическая коробка передач	Автоматическая коробка передач
без/с кондиционером	LUJ	1480/1494	-/-
кг	LDE	1435/1449	-/-
	2H0	1445/1459	1475/1489
	LUD	1550/1564	-/-
	LNP	1595/1609	1614/1628

Масса автомобиля в снаряженном состоянии, базовая модель со всем дополнительным оборудованием

В массу снаряженного автомобиля включается масса водителя (68 кг), багажа (7 кг) и всех жидкостей (заполнение бензобака 90 %).

4 двери

	Двигатель	Механическая коробка передач	Автоматическая коробка передач
без/с кондиционером	LXT	1438/1452	1463/1477
кг	LDE	1470/1484	1480/1494
	2H0	1475/1489	1485/1499
	LUD	1595/1609	-/-
	LNP	1630/1644	1660/1674

5-дверный хетчбэк

	Двигатель	Механическая коробка передач	Автоматическая коробка передач
без/с кондиционером	LUJ	1489/1503	-/-
кг	LXT	6)/6)	6)/6)
	LDE	1475/1489	1485/1499
	2H0	1480/1494	1489/1503
	LUD	1599/1613	-/-
	LNP	1650/1664	1680/1694

Кузов-универсал

	Двигатель	Механическая коробка передач	Автоматическая коробка передач
без/с кондиционером	LUJ	1550/1564	-/-
кг	LDE	1505/1519	-/-
	2H0	1515/1529	1545/1559
	LUD	1620/1634	-/-
	LNP	1665/1679	1684/1698

6) На момент издания значение неизвестно.

Размеры автомобиля

	4 двери	5-дверный хетчбэк	Кузов-универсал
Длина [мм]	4603	4514	4681
Ширина без наружных зеркал [мм]	1797	1797	1797
Ширина с двумя наружными зеркалами [мм]	2067	2067	2067
Высота (без антенны) [мм]	1477	1477	1521
Длина багажного отделения, по полу [мм]	1014	908	1024
Ширина багажного отделения [мм]	1010	1026	1356
Высота багажного отделения [мм]	512	448	405
База [мм]	2685	2685	2685
Диаметр поворота [м]	10,9	10,9	10,9

Заправочные емкости

Моторное масло

Двигатель	LUJ	LXT	LDE	2H0	LUD	LNP
вместе с фильтром (л)	4,0	3,75	4,5	4,5	4,0	5,4
между минимальным (MIN) и максимальным (MAX) уровнями (л)	1,0	1,0	1,0	1,0	1,0	1,0

Топливный бак

Бензин/дизельное топливо, номинальный объем [л]	60
---	----

Давление в шинах

Двигатель	Шины	передняя	задняя
		[кПа/бар] ([фунт/кв. дюйм]) ⁷⁾	(кПа/бар) ⁷⁾
LXT	205/60 R16	220/2,2 (32)	220/2,2 (32)
LDE, 2H0	205/60 R16, 215/50 R17, 215/60 R16, 205/65 R15, 225/50 R17	220/2,2 (32)	220/2,2 (32)

⁷⁾ Давление для максимально экономичного расхода топлива (ECO): 270/2,7 (39) [кПа/бар] ([psi]).

Двигатель	Шины	передняя [кПа/бар] (фунт/кв. дюйм) ⁷⁾	задняя (кПа/бар) ⁷⁾
LUJ,	205/60 R16,	220/2,2 (32)	220/2,2 (32)
LUD,	215/60 R16,		
LNP	225/50 R17, 215/50 R17		
Все	Временное запасное колесо	420/4,2 (61)	420/4,2 (61)

Информация о клиенте

Запись данных автомобиля и конфиденциальность 342

Запись данных автомобиля и конфиденциальность

Регистраторы данных о событиях

Используемые в автомобиле модули памяти

Во многих блоках управления, установленных на вашем автомобиле, имеются модули памяти, которые используются для временного или постоянного хранения технической информации о состоянии автомобиля, тех или иных событиях и сбоях. Эта техническая информация используется для контроля состояния различных деталей и узлов, блоков управления, систем или окружающей среды, фиксируя следующие данные:

- Рабочие параметры деталей и узлов систем (например, сведения об уровне эксплуатационных жидкостей)

- Сообщения о состоянии автомобиля и отдельных деталей и узлов (например, сведения о скорости вращения колес, скорости замедления, поперечном ускорении)
- Сведения о сбоях и выходе из строя важных деталей и узлов
- Сведения о поведении автомобиля в различных ситуациях (например, информация о срабатывании надувных подушек безопасности, включении системы динамической стабилизации)
- Параметры окружающей среды (например, температура)

Эти сведения имеют исключительно технический характер и могут быть полезны для выявления и устранения причин неисправностей, а также для обеспечения более оптимального режима эксплуатации различных систем автомобиля.

С помощью этих данных невозможно восстановить маршрут движения автомобиля.

Специалисты сети сервисного обслуживания (куда вы можете обратиться, например, для проведения ремонта, ТО, гарантийного обслуживания или устранения каких-либо дефектов) могут считывать эти технические данные из модулей памяти блоков управления различными системами автомобиля с помощью специальных диагностических приборов (сканеров). При необходимости вы можете обратиться за дополнительной информацией к этим специалистам. После устранения неисправности, вызвавшей занесение в память блока диагностического кода, данные либо удаляются, либо перезаписываются и не могут быть восстановлены.

В процессе эксплуатации автомобиля могут возникать ситуации, в которых эти данные, будучи сопоставлены с другой информацией (протокол ДТП, наличие повреждений на автомобиле, показания свидетелей и пр.), могут помочь уста-

новить, кто управлял транспортным средством. Для этого может потребоваться помощь эксперта.

Клиент может заключить договор на оказание дополнительных услуг (например, определение местоположения автомобиля в критических ситуациях), которые предусматривают передачу данных, хранящихся в памяти блоков управления автомобиля, внешним получателям.

Радиочастотная идентификация (RFID)

Технология RFID применяется в некоторых автомобилях для таких функций, как контроль давления воздуха в шинах и защита системы зажигания. Она также используется вместе с другими удобными функциями, например, брелоки ключей для дистанционного запира/отпира замков дверей и запуска двигателя, автомобильные бортовые передатчики для устройств открывания дверей гаражей. В технологии RFID, применяемой на автомобилях Chevrolet, не используется и не регистрируется никакая личная информация, кроме того, не обеспечивается связь с какими-либо другими системами Chevrolet, содержащими личную информацию.

Предметный указатель

А		
Аварийная световая сигнализация	110	
Автоматическая коробка передач	249	
Автоматические зеркала заднего вида	37	
Автоматическое управление освещением	109	
Автомобильный инструмент.....	296	
Адрес «Дом».....	171	
Адресная книга.....	182	
Аккумуляторная батарея	277	
Аксессуары и модернизация автомобиля	265	
Антиблокировочная тормозная система	253	
Антиблокировочная тормозная система (ABS)	84	
Б		
Багажная сетка	66	
Багажник на крыше	69	
Багажное отделение	30, 62	
Блок предохранителей в моторном отсеке	292	
Блок предохранителей в приборной панели	294	
Боковые указатели поворота ..	288	
		Боковые фонари..... 108
		Бокс для хранения солнцезащитных очков
		62
		Бортовой компьютер
		96
		Буксировка.....
		310
		Буксировка автомобиля
		310
		Буксировка другого автомобиля
		312
		В
		Введение
		3
		Ввод адреса.....
		182
		Ввод места назначения
		182
		Вентиляционные отверстия.....
		236
		Вентиляция.....
		228
		Весовые характеристики автомобиля
		336
		Ветровое стекло.....
		37
		Вещевое отделение в подлокотнике
		62
		Вещевое отделение в приборной панели.....
		60
		Вещевые ящики.....
		60
		Включение голосового управления.....
		214
		Включение и выключение информационно- развлекательной системы....
		126
		Включение навигационной системы.....
		171

Включение освещения при выходе из автомобиля 114	Использование..... 214	Дорожная аптечка 68
Включение освещения при посадке в автомобиль 113	управление телефоном..... 214	Другие расширенные сети..... 147
Включение радио..... 138	График технического обслуживания..... 318	Ж
Включение радиоприемника.... 138	Графический	Жидкости тормозной системы и сцепления..... 323
Включение CD-плеера..... 155	информационный дисплей, цветной информационный дисплей 92	Жидкость омывателя 276
Внешний вид..... 313	Громкость голосовых инструкций..... 214	З
Внутренние зеркала..... 37	Громкость навигационной системы..... 171	Задние противотуманные фары 111
Воздухозаборник 237	Д	Задние сиденья..... 46
Воздушный фильтр двигателя 274	Давление в шинах 297, 340	Задние фонари 282
Воспроизведение компакт-диска..... 155	Давление моторного масла 86	Задний противотуманный фонарь 88
Воспроизведение музыки через Bluetooth..... 165	Дальний свет 87, 109	Задний ящик для хранения вещей..... 63
Воспроизведение сохраненных звуковых файлов..... 162	Датчик дождя..... 88	Замена ламп 280
Вспомогательный вход AUX разъем 159	Датчик качества воздуха..... 232	Замена щеток стеклоочистителя 279
Выбор диапазона..... 138	Двери..... 30	Замки для безопасности детей . 30
Выполнение работ 266	Держатели стаканов 61	Запасное колесо 307
Г	Динамическое указание маршрута..... 205	Запись данных автомобиля и конфиденциальность..... 342
Галогенные фары 280	Дисплей коробки передач 249	Запотевание стекол фар 112
Глубина протектора 298	Дисплей технического обслуживания 79	Заправка 263
Голосовое управление.... 212, 214	Домкрат..... 296	Заправочные емкости 340
активация..... 214	Дополнительное техническое обслуживание 323	Запуск двигателя 240
громкость голосовых инструкций..... 214	Дополнительный отопитель..... 236	Запуск и эксплуатация..... 240

- Запуск от дополнительной АКБ 308
- Заряд аккумуляторной батареи телефона..... 219
- Защита автомобиля..... 32
- Защита от разряда аккумуляторной батареи 114
- Звуковой сигнал 15, 72
- Зимние шины 297
- Знак аварийной остановки 67
- И**
- Идентификационный номер автомобиля 327
- Иммобилайзер 35, 87
- Индикатор приближения очередного технического обслуживания 84
- Индикатор температуры охлаждающей жидкости двигателя 78
- Индикаторы..... 77, 80
- Инструмент 296
- Информационно-развлекательная система
- Включение..... 126
- Громкость в зависимости от скорости движения..... 135
- Громкость объявлений о дорожном движении..... 135
- Использование..... 126
- Компенсация уровня громкости в зависимости от скорости движения..... 126
- максимальная громкость настройки..... 135
- Настройки громкости..... 126, 135
- Настройки звука..... 132
- Органы управления..... 117
- Органы управления на рулевом колесе..... 117
- Отключение звука..... 126
- Персонализация..... 137
- приборная панель..... 117
- Информационные дисплеи..... 88
- Информационные сообщения . . 94
- Информационный центр водителя..... 88
- Использование..... 126, 138, 155, 160, 168, 171
- Использование входа AUX..... 160
- Использование информационно-развлекательной системы.... 126
- Использование навигационной системы..... 171
- Использование радиоприемника..... 138
- Использование цифровой фоторамки..... 167
- Использование CD-плеера..... 155
- Использование USB-порта..... 160
- К**
- Как пользоваться настоящим руководством 3
- Камера заднего вида 259
- Капот 267
- Капот открыт..... 88
- Карты 206
- Каталитический нейтрализатор 248
- Климат-контроль 17
- Ключи 22
- Ключи, замки..... 22
- Кнопка BASK..... 127
- Колеса и шины 297
- Колпаки колес 299
- Компенсация уровня громкости в зависимости от скорости движения..... 126
- Комплект для ремонта шин 299
- Кондиционер 229
- Контрольные лампы..... 77
- Коробка передач 17
- Краткое описание приборной панели 11
- Крепежные проушины 66

Круиз-контроль	88, 256
Крыша	40
Крышка багажного отделения ..	64
Крышка заднего напольного отсека	66

М

Меню диапазонов частот	142
Места для установки детских кресел безопасности	56
Места для хранения вещей	60
Механическая коробка передач	252
Механические зеркала заднего вида	37
Механические стеклоподъемники	38
Мигание фарами	109
Минимальный уровень топлива	87
Мобильные телефоны и радиооборудование СВ	226
Моторное масло	273, 323

Н

Навигация	
Адрес «Дом»	182
Адресная книга	182
Блокирование маршрута	197
Ввод пункта назначения	182

Включение	171
Громкость навигационной системы	171
Динамическая навигация	197, 205
Импорт/экспорт точек интереса	171
Использование	171
Использовать проверку правописания адреса	182
Начать навигацию	197
Обзор символов	209
Опции навигации	197
Органы управления	171
Повторить последнее навигационное сообщение ..	197
Предупреждение: низкий уровень топлива	182
Прокладывание маршрута ..	197
Сообщения ТМС	197
Список маршрутов	197
Точки интереса	182
Удаление импортированных точек интереса	171
Удалить адрес «Дом»	171
Указатель магистралей и переулков	197
Функционирование	170

Экран навигационной системы	171
myPOIs	182
SD-карта с картографическими данными	206
Надувные подушки безопасности и натяжители ремней безопасности	82
Нажмите педаль тормоза	87
Напоминание о ремне безопасности	82
Наружная температура	74
Наружное освещение ..	13, 87, 108
Наружные зеркала	35
Настройка воспроизведения музыки через Bluetooth	165
Настройка громкости навигационной системы	171
Настройка RDS	147
Настройки громкости	126, 135
Настройки тембра	132
Начало движения	18
Неисправности	251
Неподвижные вентиляционные отверстия ..	237
Нормальная работа кондиционера	238

О		
Обзор символов	209	
Обивка.....	316	
Обкатка нового автомобиля . . .	240	
Обновление списков радиостанций.....	142	
Обогрев заднего стекла	40	
Обозначение шин	297	
Обслуживание	238, 317	
Общая информация.....	167, 212	
Общие сведения.....		
115, 152, 159, 160, 164, 170, 219		
Общий вид моторного отсека .	268	
Общий обзор органов управления.....	117	
Объявления о дорожном движении.....	135	
Одометр	77	
Омыватели и стеклоочистители	15	
Опасность, Предупреждение и Внимание	4	
Органы управления.....	71	
Органы управления на рулевом колесе	71	
Освещение номерного знака . .	288	
Освещение при езде за границей	110	
Освещение салона . .	112, 113, 289	
Основные рабочие операции. .	127	
Отдельные точки интереса.....	171	
Отключение звука.....	126	
Отключение подушек безопасности	53, 83	
Открытая дверь	88	
Отпирание автомобиля	6	
Отработавшие газы	247	
Охлаждающая жидкость двигателя	274	
Охлаждающая жидкость и антифриз.....	323	
Очиститель/омыватель ветрового стекла	72	
Очиститель/омыватель заднего стекла	74	
П		
Панорамное зеркало	35	
Параметры двигателя	330	
Паспортная табличка	328	
Пепельницы	76	
Передние противотуманные фары	111	
Передние сиденья.....	43	
Переключатель освещения . . .	108	
Переключение на повышенную передачу.....	85	
Персонализация.....	137	
Перчаточный ящик	61	
Плафоны для чтения	113	
Подголовники	42	
Подключение музыкального устройства с Bluetooth.....	165	
Подлокотник	45, 46	
Подогрев	36, 46	
Подсветка на солнцезащитном козырьке . .	113	
Подсветка приборной панели .	290	
Поиск радиостанций.....	138	
Положение сиденья	43	
Положения замка зажигания . .	240	
Поломка.....	310	
Пользовательские точки интереса.....	182	
Предварительный подогрев	86	
Предотвращение резкого повышения оборотов	243	
Предохранители	290	
Предупреждающие звуковые сигналы	96	
Приборы.....	77	
Прикуриватель	76	
Проверка автомобиля.....	266	
Программы вождения	251	
Прозрачный люк	40	
Прокладывание маршрута.....		
.....	197, 205	
Просмотр станций.....	139, 140	

Противотуманная фара	87, 282
Противоугонная сигнализация .	32
Противоугонная система	32

Р

Работа.....	223
Работа с меню.....	127
Рабочая жидкость усилителя рулевого управления.....	275
Радиобрелок дистанционного управления	22
Радиоприемник	
Система радиоинформации (RDS).....	147
Включение.....	138
Выбор диапазона.....	138
Использование.....	138
Меню диапазонов частот.....	142
Поиск станции.....	138
Списки автосохранения.....	139
Списки избранных радиостанций.....	140
Списки радиостанций.....	142
Радиочастотная идентификация (RFID).....	343
Размеры автомобиля	339
Районирование.....	147
Расход топлива - выбросы CO ₂	333

Регистраторы данных о событиях.....	342
Регулировка зеркал	9
Регулировка подголовника	8
Регулировка положения рулевого колеса	10, 71
Регулировка сидений	7, 44
Регулировка угла наклона фар	110
Регулируемые решетки вентиляционных отверстий .	236
Режим громкой связи.....	220
Рекомендуемые жидкости и масла	323
Ремень безопасности	9
Ремни безопасности	47
Ручка MENU.....	127
Ручной режим АКПП	250
С	
Сажевый фильтр дизельного двигателя.....	86, 247
Сбой электропитания	251
Сведения о разрешенных нагрузках	69
Селектор передач	249
Сервисная информация	317
Сигнализатор неисправности ...	83
Сигналы поворота и смены полосы движения	111

Символы	4
Система боковых подушек безопасности	52
Система зарядки	83
Система контроля тягового усилия	255
Система контроля тягового усилия отключена.....	86
Система облегчения парковки	258
Система обнаружения объектов.....	258
Система обогрева и вентиляции	228
Система остановки-запуска двигателя.....	243
Система передних подушек безопасности	51
Система подушек безопасности	50
Система помощи при экстренном торможении	254
Система радиоданных (RDS) .	147
Система управления электронным ключом.....	24
Система шторок безопасности для защиты головы	52
Система Isofix крепления детских кресел безопасности	59
Системы безопасности детей....	54

Системы климат-контроля.....	228
Системы контроля движения... ..	255
Системы крепления детского кресла Top-tether.....	59
Складывание боковых зеркал . .	36
Смена колеса	303
Смена шин и размер колеса ...	298
Советы водителю.....	239
Соединение.....	220
Соединение Bluetooth.....	220
Солнцезащитные козырьки	40
Сорта топлива для бензиновых двигателей	262
Сорта топлива для дизельных двигателей	262
Сохранение индивидуальных настроек	98
Сохранение станций.....	139, 140
Сохраненные установки	24
Спидометр	77
Списки автосохранения.....	139
Списки избранного.....	140
Стеклоподъемники.....	37, 38
Стоянка	21, 246
Стояночный свет	112
Стояночный тормоз.....	254
Счетчик текущего пробега	77

Т

Тахометр	77
Телефон	
адресная книга.....	223
важная информация.....	219
журналы вызовов.....	223
заряд аккумуляторной батареи.....	219
набор номера.....	223
настройка громкости.....	223
Настройка мелодий вызова..	220
органы управления.....	219
Режим громкой связи.....	220
Соединение Bluetooth.....	220
функции, доступные во время телефонного вызова..	223
Bluetooth.....	219
Топливо.....	262
Тормозная жидкость	276
Тормозная система	253, 276
Тормозная система и сцепление	84
Трехточечный ремень безопасности	48
Тягово-динамические характеристики	331

У

Удаление воздуха из топливной системы дизеля .	279
Указания навигации	197
Указатель поворота	82
Указатель уровня топлива	78
Ультразвуковая система помощи при парковке	85
Управление.....	166
Управление автомобилем	239
Управление музыкальным устройством с Bluetooth.....	166
Управление подсветкой приборной панели	112
Управление телефоном.....	214
Усилитель рулевого управления.....	85
Утилизация отработавшего срок службы автомобиля	266
Уход за автомобилем	313
Уход за салоном	316

Ф

Фары.....	108
Фильтр салона	238
Фонари заднего хода	112
Функции освещения.....	113

Функция защиты от кражи	116
Функция проверки орфографии при вводе адреса.....	182
Х	
Хранение автомобиля.....	265
Ц	
Центральный замок	25
Цепи противоскольжения	299
Ч	
Часы.....	75
Ш	
Штепсельные розетки	75
Э	
Экран навигационной системы	171
Электрическая регулировка боковых зеркал	35
Электрические стеклоподъемники	38
Электронная система динамической стабилизации	255
Электронная система динамической стабилизации и контроля тягового усилия	86

Электронная система динамической стабилизации отключена.....	85
Электронная система климат-контроля	232
Электрооборудование.....	290

В	
Bluetooth.....	219

С	
CD-плеер	
активация.....	155
важная информация.....	152
Использование.....	155

Е	
EON.....	147

М	
myPOIs.....	182

Q	
Quickheat (система быстрого прогрева).....	236

R	
RDS.....	147

S	
SD-карта.....	206
SD-карта с картографическими данными	
Замена	206
Использование	206

U	
USB-порт	
Важная информация	160
Воспроизведение сохраненных звуковых файлов.....	162
Поддержка моделей iPod	160
Функции iPod.....	162

© GM Korea Company, Incheon, Korea и Chevrolet Europe GmbH, Zürich, Switzerland.

Сведения, приведенные в данной брошюре, основаны на актуальной информации о продукции, доступной на момент публикации, и действительны по состоянию на указанную ниже дату. Компания Chevrolet Europe GmbH оставляет за собой исключительное право вносить изменения в данную брошюру.

Издание: Август 2012, Chevrolet Europe GmbH, Zürich, Switzerland.

Отпечатано на бумаге, обработанной без использования хлора.

КТА-8301/2-ru

Инструкция по эксплуатации

