

Chevrolet Tahoe 2015 модельного года Руководство по эксплуатации

Краткая информация	1-1	Приборы и органы управления	5-1	Управление автомобилем	9-1
Приборная панель	1-2	Органы управления		Информация о вождении	9-2
Краткое описание систем и оборудования ..	1-4	Контрольные лампы, приборы и		Пуск двигателя и начало движения	9-19
Системы автомобиля	1-19	индикаторы	5-10	Отработавшие газы	9-29
Обеспечение удобства и эффективности		Информационные дисплеи	5-30	Автоматическая трансмиссия	9-30
эксплуатации автомобиля	1-23	Сообщения о состоянии автомобиля	5-35	Система полного привода	9-35
Ключи, двери и окна	2-1	Пользовательские настройки	5-48	Тормозная система	9-39
Ключи и замки	2-1	Универсальная система		Системы стабилизации движения	9-42
Двери	2-14	дистанционного управления	5-54	Система круиз-контроля	9-46
Охранная система	2-19	Система освещения	6-1	Системы помощи водителю	9-56
Наружные зеркала заднего вида	2-22	Наружные световые приборы	6-1	Топливо	9-68
Внутреннее зеркало заднего вида	2-25	Приборы внутреннего освещения	6-6	Буксировка	9-71
Окна	2-25	Функции системы освещения	6-7	Установка дополнительного	
Крыша	2-28	Информационно-		оборудования	9-84
Сиденья и удерживающие системы	3-1	развлекательная система	7-1	Уход за автомобилем	10-1
Подголовники	3-2	Общие сведения	7-1	Общие сведения	10-2
Передние сиденья	3-3	Радио	7-7	Проверки автомобиля	10-3
Сиденья второго ряда	3-10	Аудиоплееры	7-10	Регулировка направления света фар	10-29
Ремни безопасности	3-20	Управление с помощью голосовых		Замена ламп	10-29
Система подушек безопасности	3-29	команд	7-17	Электрическая система	10-33
Удерживающие системы для детей	3-44	Телефон	7-23	Колёса и шины	10-44
Вещевые отделения и дополнительные		Система климат-контроля	8-1	Пуск двигателя от аккумуляторной	
системы крепления багажа	4-1	Система климат-контроля	8-1	батареи другого автомобиля	10-72
Вещевые отделения	4-1	Вентиляционные решетки	8-6	Буксировка автомобиля	10-75
Дополнительное оборудование багажного		Техническое обслуживание	8-7	Уход за автомобилем	10-80
отделения	4-3				
Багажник на крыше	4-4				

Chevrolet Tahoe 2015 модельного года Руководство по эксплуатации

Ремонт и техническое обслуживание	11-1
Общие сведения	11-1
Плановое техническое обслуживание	11-2
Дополнительные операции технического обслуживания	11-6
Рекомендованные рабочие жидкости, смазочные материалы и детали	11-10
Записи, относящиеся к техническому обслуживанию и ремонту	11-13
Технические данные	12-1
Идентификационные данные автомобиля	12-1
Сведения об автомобиле	12-2
Информация для клиента	13-1
Информация для клиента	13-1
Система сбора данных регистрации событий и конфиденциальность	13-1
Указатель	i-1



Наименования, логотипы, эмблемы, девизы, наименования моделей и типы кузова, упоминаемые в данном Руководстве, содержат такую информацию, но не ограничены следующим: наименованием GM, логотипом GM, наименованием CADILLAC, эмблемой CADILLAC, CTS, являющимися торговыми и (или) сервисными марками компании General Motors LLC, ее подразделений, филиалов или лицензиаров.

В данном Руководстве содержится описание оборудование, которое может использоваться или не использоваться на вашем автомобиле, поскольку оно может относиться к опциям, которые вами заказаны не были, которые не поставляются в Вашу страну или это связано с изменениями, внесенными в ходе подготовки данного Руководства.

Для определения точной комплектации именно Вашего автомобиля, просим Вас использовать документацию, которую Вы получили от дилера во время покупки автомобиля.

Храните данное Руководство в автомобиле – это позволит быстро получать необходимую информацию.

Производитель оставляет за собой право изменять конструкцию, комплектацию и (или) функционирование автомобиля без предварительного о том уведомления и без какой-либо ответственности. Руководства являются актуальными на момент выпуска документа и описывают максимально возможную комплектацию автомобиля.

Как пользоваться данным Руководством

Для быстрого нахождения информации об автомобиле, его компонентах и системах используйте Указатель, находящийся в конце данного Руководства. В Указателе информация, содержащаяся в данном Руководстве, сгруппирована по алфавиту с указанием страниц, на которых она находится.

Замечания, связанные с опасностью, и другие предупреждения

}	Опасно
}	Данное обозначение используется, если возможно возникновение ситуаций с высокой степенью опасности, результатами которой станут тяжкие увечья или смерть. Пренебрежение данной информацией может привести к возникновению угрозы для жизни.

}	Внимание
}	Данное обозначение указывает на возможность возникновения ситуаций с высокой степенью опасности, результатами которых могут быть тяжкие увечья. Пренебрежение данной информацией может привести к получению серьезной травмы.

iv Общие сведения



Осторожно

Данное обозначение указывает на возможность возникновения ситуаций с высокой степенью опасности, результатами которых могут быть повреждения автомобиля



Знак в виде окружности с кривой чертой является призывом к соблюдению Правил техники безопасности и означает: «Не делайте...», «Не делайте этого», или «Не допускайте, чтобы это произошло...».

Условные обозначения

В автомобиле есть компоненты и таблички, на которых вместо текстовых сообщений используются символы. Приведенные ниже символы дополняют текстовую информацию, описывающую принцип действия или относящуюся к конкретным компонентам, системам/органам управления, сообщениям, приборам или индикаторам.



Данный символ используется в случаях, когда необходимо ознакомиться с соответствующими информацией или инструкциями, содержащимися в данном Руководстве.



Данный символ используется в случаях, когда необходимо ознакомиться с соответствующей информацией или инструкциями, содержащимися в Руководстве по техническому обслуживанию.

Условные обозначения, используемые в автомобиле

Ниже приводятся изображения условных обозначений, используемых в автомобиле, и их расшифровка. Для получения более подробной информации о каком-либо символе см. «Указатель».



Контрольная лампа регулируемых педалей



Контрольная лампа системы подушек безопасности



Контрольная лампа антиблокировочной системы (ABS)



Кнопки управления аудиосистемой, расположенные на рулевом колесе



Контрольная лампа тормозной системы



Система зарядки аккумуляторной батареи



Система круиз-контроля



Температура охлаждающей жидкости двигателя



Противотуманные фары



Наружные световые приборы

-  : Указатель уровня топлива
-  : Предохранители
-  : Переключатель дальнего/ближнего света фар
-  : Подогрев рулевого колеса
-  : Контрольная лампа системы креплений детских кресел
-  : Контрольная лампа «Проверьте двигатель»
-  : Давление моторного масла
-  : Контрольная лампа складываемых наружных зеркал заднего вида
-  : Питание
-  : Система дистанционного запуска двигателя
-  : Контрольная лампа «Пристегните ремень»
-  : Система контроля давления воздуха в шинах
-  : Режим буксировки прицепа
-  : Противобуксовочная система /Активная система управления StabiliTrak®
-  : Жидкость в бачке омывателя стекол

Краткая информация**Приборная панель**

Приборная панель 1-2

Краткое описание систем и оборудования

Краткое описание систем и оборудования 1-4
 Система дистанционного управления замками (RKE) 1-4
 Система дистанционного пуска двигателя 1-5
 Замки дверей 1-5
 Дверь багажного отделения 1-5
 Окна 1-6
 Регулировка сидений 1-6
 Функция сохранения и вызова настроек 1-8
 Сиденья второго ряда 1-8
 Сиденья третьего ряда 1-8
 Передние сиденья с обогревом и охлаждением 1-9
 Регулировка подголовников 1-9

Ремни безопасности 1-9
 Система определения присутствия пассажира 1-10
 Регулировка положения зеркал 1-10
 Регулировка положения рулевого колеса 1-11
 Регулировка педального узла 1-12
 Приборы внутреннего освещения 1-13
 Наружные световые приборы 1-14
 Очиститель/омыватель ветрового стекла 1-14
 Управление системой климат-контроля 1-15
 Управление трансмиссией 1-16
 Система полного привода 1-16

Дополнительное оборудование

Информационно-развлекательная система 1-17
 Кнопки управления на рулевом колесе 1-18
 Система круиз-контроля 1-19
 Информационный центр (DIC) 1-20
 Система предупреждения о возможном столкновении (FCA) 1-20





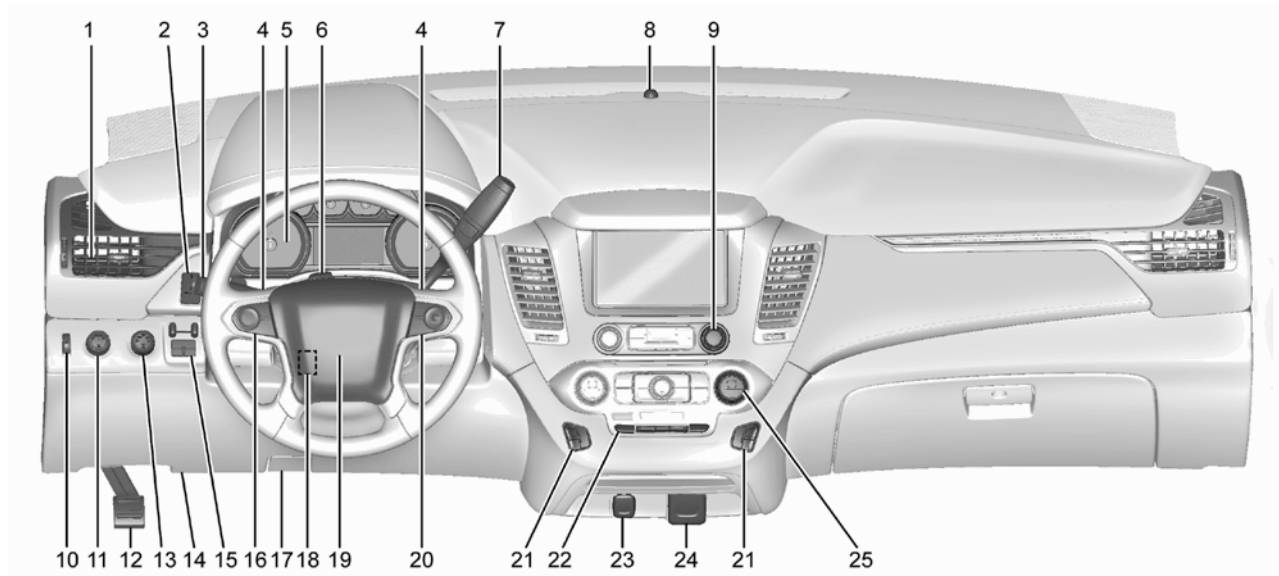

Система предупреждения о смене полосы движения (LDW) 1-20
 Система оповещения при перестроении(LCA) 1-21
 Камера заднего обзора (RVC) 1-21
 Система помощи при парковке 1-21
 Активная система экстренного торможения 1-21
 Электрические розетки 1-21
 Система универсального дистанционного управления 1-22
 Вентиляционный люк в крыше 1-22

Обеспечение удобства и эффективности эксплуатации автомобиля

Противобуксовочная система/ система курсовой устойчивости 1-23
 Датчик давления воздуха в шинах 1-24
 Индикатор срока службы моторного масла 1-24
 Экономичный режим движения 1-25

Приборная панель



1. «Вентиляционные решетки», стр. 8-6.
2.  «Противобуксовочная система/ система курсовой устойчивости», стр. 9-42.
 «Подножки с электроприводом», стр. 2-18.
 Кнопка выключения систем помощи при парковке, см. «Системы помощи при парковке или движении задним ходом», стр. 9-57.
 «Система предупреждения о непреднамеренном выходе из занимаемой полосы (LDW)», стр. 9-66.
 «Система автоматического контроля устойчивости на спуске (HDC)», стр. 9-44.
 «Регулируемый педальный узел», стр. 9-19.
3. Рычаг включения указателя поворотов. См. *Сигналы указателей поворота*, стр. 6-4.
«Очиститель/омыватель ветрового стекла», стр. 5-4.
«Очиститель/омыватель заднего стекла», стр. 5-4.
4. «Кнопки управления на рулевом колесе», стр. 5-3.
5. «Приборная панель», стр. 5-12.
6. «Выключатель аварийной световой сигнализации», стр. 6-4.
7. Селектор выбора передач. См. «Автоматическая коробка передач», стр. 9-30.
«Режим буксировки/движения с повышенной нагрузкой», стр. 9-34.
«Ручной режим управления переключением передач», стр. 9-33.
8. Датчик освещенности. «Система автоматического управления наружными световыми приборами», стр. 6-3.
9. «Информационно-развлекательная система», стр. 7-1.
10. «Регулятор яркости подсветки приборной панели», стр. 6-6.
11. «Переключатель наружного освещения», стр. 6-1.
«Противотуманные фары», стр. 6-5.
12. «Стояночный тормоз», стр. 9-40.
13. Переключатель режимов системы полного привода (при соответствующей комплектации). См. «Система полного привода», стр. 9-35.
14. Диагностический разъем (не виден). См. «Контрольная лампа неисправности», стр. 5-22.
15. Панель управления режимом буксировки буксировки/движения с повышенной нагрузкой. См. «Дополнительное оборудование для буксировки прицепа», стр. 9-77.
16. «Система круиз-контроля», стр. 9-46.
«Система адаптивного круиз-контроля», стр. 9-49.
«Система предупреждения о возможном столкновении спереди (FCA)», стр. 9-60.
17. «Регулировка положения рулевого колеса», стр. 5-2.
18. «Звуковой сигнал», стр. 5-4.
19. «Кнопки управления на рулевом колесе», стр. 5-3.
20. «Передние сиденья с функциями обогрева и охлаждения», стр. 3-9.
21. Кнопки управления системой климат-контроля. См. «Система климат-контроля», стр. 8-1.
22. «Электрические розетки», стр. 5-8.
23. Электрическая розетка 110 В, при соответствующей комплектации. См. «Электрические розетки», стр. 5-8.
24. «Система климат-контроля», стр. 8-1.

1-4 Краткая информация

Краткое описание систем и оборудования



В этом разделе приводится общее описание основных наиболее важных систем, которые могут устанавливаться на автомобиль в зависимости от комплектации.

Более подробная информация о системах приведена в других разделах данного Руководства.

Система бесключевого доступа (RKE)

С помощью пульта дистанционного управления (ДУ) можно запирать и отпирать замки дверей, находясь на расстоянии до 60 метров от автомобиля.





Нажмите кнопку , чтобы отпереть дверь водителя. Нажмите  повторно в течение трех секунд для отпирания остальных дверей автомобиля.

При нажатии кнопки  все замки запираются. Сигналы обратной связи системы управления замками могут быть настроены пользователем. См. «*Пользовательские настройки*», стр. 5-48.

 : Нажмите дважды для открытия или закрытия двери багажного отделения. Нажмите один раз для остановки двери багажного отделения.

 : Нажмите дважды для открытия стекла двери багажного отделения.

 : Нажмите и отпустите кнопку для обнаружения местоположения автомобиля.

 : Нажмите и удерживайте кнопку более трех секунд для активации сигнала «Тревога».



Для отмены сигнала «Тревога» повторно нажмите кнопку .

См. «*Ключи*», стр. 2-1 и «*Система бесключевого доступа (RKE)*», стр. 2-3.

Система дистанционного пуска двигателя

При наличии данной функции пуск двигателя можно осуществлять, находясь вне автомобиля.

Пуск двигателя

1. Нажмите и отпустите кнопку  на пульте дистанционного управления.
2. Сразу после завершения шага 1, нажмите и удерживайте кнопку  в течение, по меньшей мере, четырех секунд, или до тех пор, пока не начнут мигать указатели поворотов.

В момент пуска двигателя включаются габаритные огни и остаются включенными в течение всего времени, пока работает двигатель. Двери останутся запертыми, и может активироваться система климат-контроля.

Двигатель будет работать в течение 10 минут. Если необходимо увеличить длительность прогрева, по истечении 10 минут повторите шаги, описанные выше. Прогрев может быть активирован повторно только один раз.

Остановка двигателя после дистанционного пуска

Чтобы заглушить двигатель выполните одно из следующих действий:



- Нажмите и удерживайте кнопку , до тех пор, пока не погаснут габаритные огни.

- Включите аварийную световую сигнализацию.
- Включите зажигание, а затем выключите его.
См. «Дистанционный пуск двигателя», стр. 2-7.

Замки дверей

Для запираения и отпираения дверей изнутри:

- Нажмите  или  на кнопке центрального запираения дверей
- Нажмите на кнопку запираения водительской двери для запираения всех дверей автомобиля. Нажатие на кнопку запираения на одной из пассажирских дверей приведет к запираению только этой двери.
- Потяните ручку отпираения двери один раз для отпираения этой двери. Потяните ручку еще раз для открывания этой двери.

Для отпираения или запираения дверей снаружи, нажмите  или  на пульте дистанционного управления или используя ключ. Цилиндр замка расположен в ручках передних дверей и закрыт крышками.
См. «Замки дверей», стр. 2-9.
См. «Система бесключевого доступа», стр. 2-3.

Центральная блокировка дверей

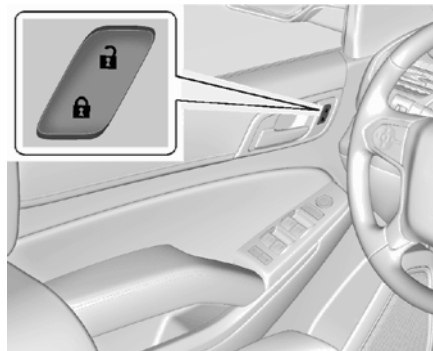

: Нажмите для запираения дверей.

: Нажмите для отпираения дверей.

См. «Центральная блокировка дверей», стр. 2-11.

Система бесключевого доступа



Пульт дистанционного управления RKE должен находиться на расстоянии 1 м от автомобиля.

Нажмите кнопку отпираения на ручке водительской двери, чтобы открыть водительскую дверь. Если нажать кнопку отпираения повторно в течение 5 секунд, будут

разблокированы все двери автомобиля.
См. «Система бесключевого доступа (RKE)», стр. 2-3.

Дверь багажного отделения



Для отпираения двери багажного отделения, нажмите  на выключателе центральной блокировки дверей или дважды нажмите кнопку  на пульте дистанционного управления. Нажмите на панель, расположенную на внутренней стороне ручки и поднимите дверь багажного отделения.
См. «Система бесключевого доступа (RKE)», стр. 2-3.

1-6 Краткая информация

Используйте рукоятку для закрытия двери багажного отделения. Не нажимайте на панель во время закрытия двери. В этом случае дверь не будет заперта.

Электропривод открывания двери багажного отделения

При соответствующей комплектации, переключатель расположен на потолочной консоли.

Рычаг селектора должен быть в положении «Р» («Парковка»).

Выберите режим работы электропривода

MAX или $\frac{1}{4}$. Нажмите  на потолочной

консоли или нажмите два раза  на пульте дистанционного управления.

Во время движения двери багажного отделения нажмите на любую кнопку управления дверью багажного отделения для остановки. При повторном нажатии кнопки меняется направление движения двери.

Для закрытия двери багажного отделения

нажмите кнопку , расположенную на ее торце.

Чтобы выключить функцию электропривода двери багажного отделения, нажмите OFF на переключателе на потолочной консоли.

См. «Дверь багажного отделения», стр. 2-14.

Окна



Электрические стеклоподъемники работают при положении зажигания ON/RUN, ACC/ACCESSORY или в режиме задержки отключения питания дополнительного электрооборудования (RAP). См. «Режим задержки питания дополнительного электрооборудования», стр. 9-26.

При соответствующей комплектации, передние и задние стеклоподъемники имеют функцию автоматического опускания стекла. Передние стеклоподъемники имеют функцию автоматического поднимания стекла. См. «Окна», стр. 2-25 и «Электрические стеклоподъемники», стр. 2-26.

Регулировка сидений

Сиденья с ручной регулировкой

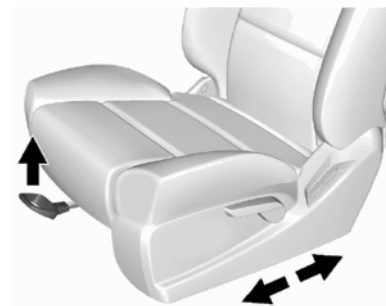

Для регулировки положения сиденья:

1. Потяните рычаг вверх для разблокировки сиденья.
2. Установите сиденье в удобное для вас положение и отпустите рычаг.
3. Попытайтесь переместить сиденье вперед-назад и убедитесь в его надежной фиксации.

См. «Регулировка сидений», стр. 3-3 для более подробной информации.

Сиденья с электроприводом



Для выполнения регулировки положения сиденья:

- Переместите сиденье вперед или назад, сдвинув переключатель электропривода в соответствующем направлении.
- Отрегулируйте общую высоту сиденья, нажимая или потянув вверх весь переключатель электропривода.
- Отрегулируйте высоту передней части подушки сиденья, нажимая или потянув вверх переднюю часть переключателя электропривода.

См. «Регулировка положения сиденья с электроприводом» стр. 3-4.

Регулировка поясничной опоры

Механическая регулировка поясничной опоры



При соответствующей комплектации, вращайте рукоятку вверх или вниз для выдвижения или убирания валика поясничной опоры. См. «Регулировка поясничной опоры», стр. 3-5.

Электрическая регулировка поясничной опоры

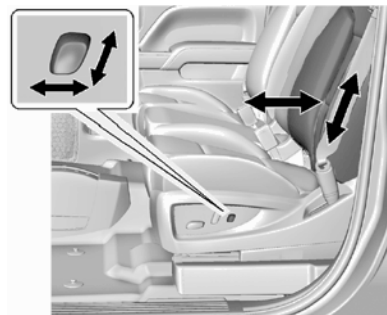

Для регулировки поясничной опоры:

- Нажмите и удерживайте переключатель вперед для выдвижения или назад для убирания валика поясничной опоры.
- Нажмите и удерживайте переключатель вверх для выдвижения верхней части валика поясничной опоры. Нажмите и удерживайте переключатель вниз для выдвижения нижней части валика поясничной опоры.

См. «Регулировка поясничной опоры», стр. 3-5.

1-8 Краткая информация

Функция сохранения и вызова настроек

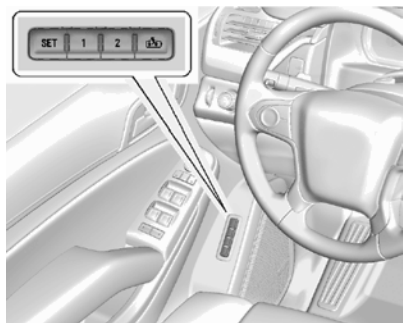

При соответствующей комплектации кнопки «1», «2», «SET» и  («Exit») на двери

водителя используются для сохранения и вызова из памяти настроек сидения водителя, наружных зеркал заднего вида, а также регулировки наклона и выдвижения рулевой колонки и настройки педального узла (при соответствующей комплектации).

См. «Сиденья с функцией сохранения настроек», стр. 3-7 и «Пользовательские настройки», стр. 5-48.

Сиденья второго ряда

Спинки сидений второго ряда могут быть сложены для увеличения объема багажника, либо сиденья второго ряда могут быть сложены и откинuty для удобства посадки на третий ряд сидений. Также можно менять угол наклона спинки.

См. «Сиденья второго ряда», стр. 3-11.

Сиденья третьего ряда

При соответствующей комплектации, сиденья третьего ряда могут быть сложены.

Чтобы сложить сиденья третьего ряда:

1. Уберите с подушки сиденья или из-под сиденья все посторонние предметы.

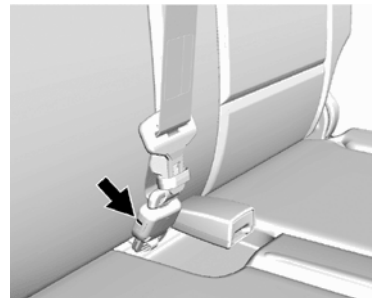

2. Отсоедините ремень, используя для этого механический ключ, и дайте втянуться ремню на место.
3. Зафиксируйте ремень.

Более подробная информация приведена в разделе «Сиденья третьего ряда», стр. 3-16.

Передние сиденья с обогревом и охлаждением

При соответствующей комплектации, сиденья могут иметь функцию обогрева или функцию обогрева и охлаждения.



Кнопки переключателей располагаются на центральной консоли. Для включения обогрева и вентиляции зажигание должно быть в положении «ON/RUN/START».

Нажмите кнопку  для включения подогрева только спинки сиденья водителя и переднего пассажира.

Нажмите кнопку  для включения подогрева всего сиденья водителя и переднего сиденья.

Нажмите кнопку  для включения охлаждения сиденья водителя и переднего пассажира .

См. «Передние сиденья с обогревом и охлаждением», стр. 3-9.

Регулировка подголовников

Не начинайте движение до тех пор, пока не будут установлены и должным образом отрегулированы подголовники водителя и всех пассажиров.

При выборе удобного положения сиденья старайтесь как можно меньше отклонять спинку от вертикального положения и отрегулируйте подголовник по высоте.

См. «Подголовники», стр. 3-2 и «Регулировка сидений» 3-3.

Ремни безопасности

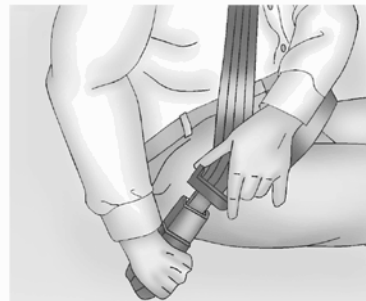

Более подробная информация о правилах пользования ремнями безопасности приведена в перечисленных ниже разделах:

- «Ремни безопасности», стр. 3-20.
- «Порядок использования ремней безопасности», стр. 3-21.
- «Трехточечный ремень безопасности», стр. 3-22
- «Система креплений для установки детских кресел (система ISOFIX)», стр. 3-52.

1-10 Краткая информация

Система определения присутствия пассажира



Система определения присутствия пассажира на переднем сиденье при определенных условиях обеспечивает отключение фронтальной подушки безопасности и коленной подушки безопасности переднего пассажира. Данная система не влияет на работоспособность других подушек безопасности.

См. «Система определения присутствия пассажира на переднем сиденье», стр. 3-38.

Контрольная лампа системы определения присутствия пассажира загорается на потолочной консоли после включения зажигания автомобиля.

См. «Контрольная лампа системы определения присутствия пассажира на переднем сиденье», стр. 5-21.

Регулировка положения зеркал

Внутреннее зеркало заднего вида

Регулировка

Возьмите зеркало за середину корпуса и установите в положение, при котором наилучшим образом видна обстановка позади вашего автомобиля.

Внутреннее зеркало заднего вида с механической регулировкой

Нажмите на язычок на корпусе зеркала для активации дневного режима, потяните его назад для активации режима затемнения, чтобы уменьшить яркость отражающегося света фар едущих сзади автомобилей.

Внутреннее зеркало заднего вида с функцией автоматического затемнения

На автомобилях, оборудованных внутренним зеркалом заднего вида с функцией автоматического затемнения, яркость отражающегося света фар движущихся сзади автомобилей автоматически уменьшается. Функция автоматического затемнения активируется при пуске двигателя.

Наружные зеркала заднего вида

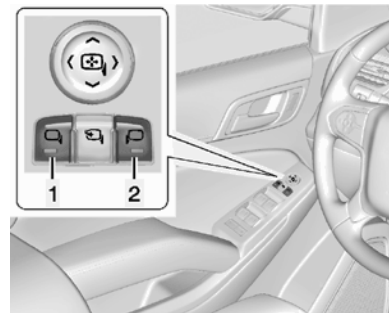

Для регулировки положения наружных зеркал:

1. Нажмите кнопку (1) или (2) для выбора зеркала со стороны водителя или пассажира.
2. Нажмите на одну из четырех сторон переключателя для регулировки положения зеркала.
3. Нажмите или (1) или (2) для повторного выбора стороны расположения зеркала.

См. «Зеркала заднего вида с электроприводом», стр. 2-22.

Наружные зеркала с функцией механического складывания

Чтобы предотвратить возможные повреждения наружных зеркал во время мытья на автоматической станции заранее сложите их вручную. Для этого нажмите на их корпус с внешней стороны по направлению к кузову автомобиля. См. «Наружные зеркала с функцией механического складывания», стр. 2-23.

Наружные зеркала с функцией автоматического складывания

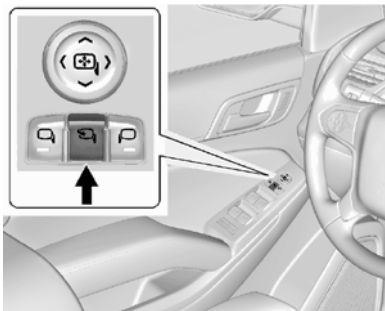

Автомобиль оснащен зеркалами с функцией складывания. Для складывания зеркал:

1. Нажмите , зеркала сложатся.

2. Нажмите  повторно, зеркала вернуться в прежнее положение.

Наружные зеркала с функцией обогрева

Нажмите  для включения обогрева наружных зеркал.

См. «Электрообогреватель стекла двери багажного отделения» в разделе «Система климат-контроля», стр. 8-1.

Наружные зеркала с функцией наклона при движении задним ходом

Наружные зеркала наклоняются на заданный угол при включении передачи заднего хода (R). Данная функция позволяет водителю при парковке автомобиля вдоль бордюра видеть в зеркале его отражение. Зеркало(а) возвращается(ются) в исходное положение после выключения передачи заднего хода или при выключении зажигания или если автомобиль движется задним ходом с превышением установленной скорости.

Данную функцию можно настроить с помощью меню пользовательских настроек DIC. См. «Пользовательские настройки», стр. 5-48.

Регулировка положения рулевого колеса

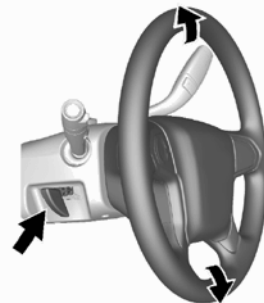

Для регулировки положения рулевого колеса:

1. Удерживая рулевое колесо, потяните рычаг регулировки.
2. Переместите рулевое колесо вверх или вниз.
3. Отпустите рычаг для фиксации рулевого колеса в выбранном положении.

1-12 Краткая информация

Регулировка рулевого колеса по вылету и углу наклона (механическая)



При соответствующей комплектации, для регулировки положения рулевого колеса:

1. Нажмите на рычаг регулировки (1) для перемещения рулевого колеса по горизонтали, верните рычаг регулировки на место для фиксации рулевого колеса.
2. Потяните рычаг регулировки (2) для перемещения рулевого колеса по вертикали.

Регулировка положения рулевого колеса (электрическая)



При соответствующей комплектации, для регулировки положения рулевого колеса:

Перемещайте рычаг вперед/назад или вверх/вниз.

Ни в коем случае не выполняйте регулировку положения рулевой колонки во время движения автомобиля.

Регулировка педального узла

При соответствующей комплектации, педальный узел автомобиля может быть отрегулирован.

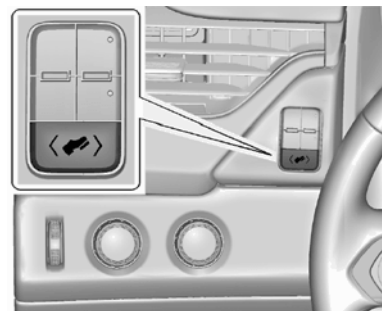

Переключатель для регулировки педального узла расположен на центральной консоли слева от рулевого колеса.

Нажмите левую половину переключателя, чтобы передвинуть педальный узел ближе к сиденью водителя.

Нажмите правую половину переключателя, чтобы передвинуть педальный узел дальше от сиденья водителя.

См. «Регулировка педального узла», стр. 9-19.

Автомобиль может быть оснащен системой сохранения и вызова настроек, благодаря которой настройки педального узла могут быть сохранены.

См. «Сиденья с функцией сохранения настроек», стр. 3-7.

Приборы внутреннего освещения

Плафоны освещения салона



При соответствующей комплектации, плафоны освещения салона расположены на потолочной консоли и на обивке крыши.

Для изменения настроек плафонов освещения салона нажмите:

OFF: выключает плафоны. Лампы плафонов не включаются даже при открытии двери.

DOOR: лампы плафонов включаются при открытии любой из дверей.

ON: включаются плафоны освещения салона.



Лампы для чтения

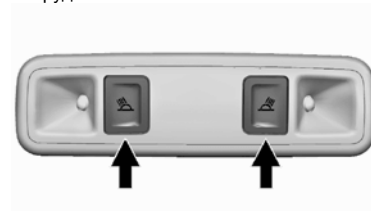

Лампы для чтения расположены на потолочной консоли и на обивке крыши автомобиля, при соответствующей комплектации.

Лампы для чтения включаются при режиме зажигания ACC/ACCESSORY или ON/RUN или в режиме питания дополнительного оборудования RAP.



Нажмите кнопку  или , расположенную рядом с каждой лампой на потолочной консоли.

Более подробная информация о приборах внутреннего освещения приведена в разделе «Приборы внутреннего освещения», стр. 6-6.

1-14 Краткая информация

Наружные световые приборы

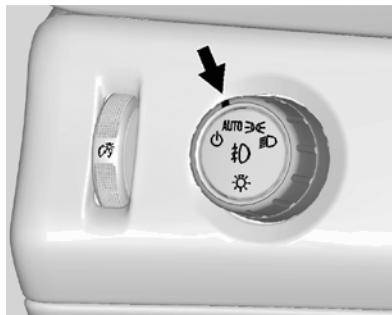

Переключатель наружных световых приборов находится на приборной панели слева от рулевого колеса.

 : Все наружные световые приборы и дневные ходовые огни (DRL) в автоматическом режиме выключаются. Повторный поворот переключателя в это положение приведет к включению световых приборов и DRL

AUTO: Наружные световые приборы включаются/отключаются в автоматическом режиме в зависимости от степени освещенности снаружи.

 : Включаются все габаритные огни, кроме фар.

 : Включаются фары, габаритные огни и подсветка комбинации приборов.

См. «Управление наружными приборами освещения», стр. 6-1 и «Противотуманные фары», стр. 6-5.

Очиститель/омыватель ветрового стекла

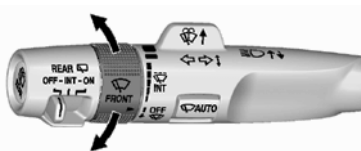



Переключатель очистителя ветрового стекла находится на левом комбинированном подрулевом рычаге.



Скорость работы очистителя/омывателя ветрового стекла регулируется вращением кольца .

 : Высокая скорость работы щеток.

 : Низкая скорость работы щеток.

 **INT:** Поверните  вверх для большей скорости работы щеток и вниз для меньшей работы щеток.



OFF: Очиститель ветрового стекла отключен.

 : Для единичного прохода щеток переместите рычаг выбора режимов очистителя/омывателя вниз и верните обратно. Для нескольких проходов – удерживайте рычаг в положении  более долгое время.

 ↑ : Нажмите переключатель на верхней части комбинированного подрулевого рычага для подачи жидкости для омывания ветрового стекла.

Rainsense™

У автомобилей с системой Rainsense датчик, расположенный наверху в средней части ветрового стекла, определяет количество воды на ветровом стекле и автоматически регулирует частоту движения очистителей.

 **INT:** Поверните кольцо  на подрулевом рычаге для регулировки чувствительности датчика.

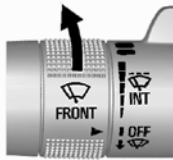

- Поверните кольцо вверх для повышения чувствительности.
- Поверните кольцо вниз для понижения чувствительности.

Для отключения функции Rainsense

переместите кольцо из положения  **INT**.

 **AUTO:** Переключите подрулевой рычаг для включения или выключения функции Rainsense. Если выбрано данное положение подрулевого рычага и одно из положений кольца для регулировки чувствительности

датчика, то очистители ветрового стекла будут двигаться по мере попадания воды на него. Если выбрано данное положение подрулевого рычага и кольцо для регулировки чувствительности находится в положении «OFF», то очистители будут работать в прерывистом режиме. См. «Очиститель/омыватель ветрового стекла», стр. 5-4.

Управление системой климат-контроля

Данная панель позволяет управлять системами вентиляции, отопления, кондиционирования и очистки воздуха.

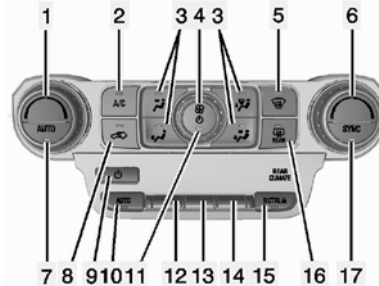

1. Переключатель выбора значений температуры для водителя.

2. Режим A/C («Кондиционер»).
3. Переключатель режимов подачи воздуха
4. Переключатель скоростных режимов вентилятора.
5. Режим обогрева стекол.
6. Регулятор заданных значений температуры воздуха для зоны пассажира переднего сиденья.
7. Автоматический режим AUTO.
8. Режим рециркуляции воздуха.
9. Сиденья второго ряда (включение климат-контроля).
10. Автоматический режим AUTO для сидений второго ряда.
11. Кнопка включения/выключения климат-контроля для передних сидений.
12. Переключатель скоростных режимов вентилятора для сидений второго ряда.
13. Переключатель режимов подачи воздуха для сидений второго ряда.
14. Регулятор заданных значений температуры воздуха для зоны сидений второго ряда.
15. Блокировка управления климат-контроля для сидений второго ряда.

1-16 Краткая информация

16. Электрообогреватель заднего стекла.
17. SYNC (Синхронизация температурных режимов).

См. «Двухзонная система климат-контроля с функцией автоматического управления», стр. 8-1 и «Панель управления системой климат-контроля для пассажиров второго ряда сидений», стр. 8-5 (при соответствующей комплектации).

Управление трансмиссией

Ручной переключатель передач

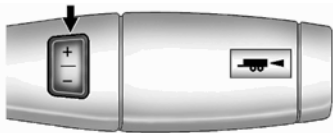

При соответствующей комплектации, ручной переключатель передач расположен на подрулевом рычаге переключения передач.

1. Для возможности ручного переключения передач необходимо перевести селектор выбора передач в положение «М» (ручной режим). Автомобиль продолжит движение на передаче, которая была

выбрана в автоматическом режиме на момент переключения. При дальнейших переключениях в ручном режиме не может быть выбрана более высокая передача. Например, если в момент переключения была выбрана 5-я передача, в ручном режиме будут доступны передачи с 1-й по 5-ю.

2. Для выбора передач в зависимости от условий движения используйте кнопки «+»/«-» переключателя, расположенного на рычаге переключения передач. См. «Ручной режим выбора передач», стр. 9-33.

При включении ручного режима могут быть использованы система круиз-контроля и режим буксировки/движения с повышенной нагрузкой.

Система управления движением на спуске также не может быть использована при включении ручного режима выбора передач.

См. «Режим буксировки/движения с повышенной нагрузкой», стр. 9-34.

Система полного привода

На автомобилях, оборудованных системой полного привода, для повышения проходимости крутящий момент двигателя может передаваться на все колеса.

Раздаточная коробка с режимом автоматического подключения переднего моста

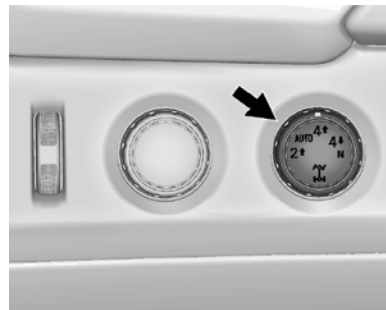

Раздаточная коробка с понижающей передачей

Переключатель режимов раздаточной коробки расположен на приборной панели слева от комбинации приборов. С помощью данного переключателя можно включать и отключать различные режимы системы полного привода.

2↑: Данный режим используется в большинстве случаев при движении по городским улицам и автомагистралям.

AUTO: Данный режим используется при движении в условиях, когда коэффициент сцепления с дорожным покрытием постоянно меняется.

Не используйте режим AUTO во время парковки на дороге с крутым уклоном и скользким покрытием, таким, как лед, снег, грязь или гравий. При парковке в режиме AUTO только задние колеса будут сдерживать автомобиль от соскальзывания. При парковке на дороге с крутым уклоном используйте режим 4↑.

4↑: Режим 4↑ используется, когда требуется повышенное тяговое усилие, например, при движении по заснеженным или обледеневшим дорогам, а также в большинстве случаев при движении вне дорог.

4↓: На автомобилях с соответствующей комплектацией предусмотрена возможность использования системы полного привода с включением понижающей передачи. Этот режим обеспечивает передачу максимального крутящего момента на все колеса автомобиля.

Он может быть использован при движении по пересеченной местности по глубокому песку, грязи, снегу или на крутых подъемах и спусках.

N: На автомобилях, оборудованных раздаточной коробкой с понижающей передачей, переключатель может быть установлен в положение «N» (нейтральная передача). Переключение раздаточной коробки на нейтральную передачу следует производить только при буксировке автомобиля. См. «Буксировка транспортных средств, используемых для отдыха», стр. 10-75 или «Буксировка автомобиля», стр. 10-75.
См. «Система полного привода», стр. 9-35.

Системы автомобиля

Информационно-развлекательная система

Базовая информация по информационно-развлекательной системе приведена в соответствующем разделе данного Руководства.

Аудиосистема

 Нажмите для включения системы. Нажмите и удерживайте для ее выключения. При включенной системе нажмите для включения режима MUTE, нажмите еще раз для выключения MUTE. Поверните для увеличения/уменьшения звука.

RADIO: Нажмите для выбора AM или FM.

MEDIA: Нажмите для выбора источника воспроизведения CD, USB, SD card или AUX.

 Нажмите для возврата на стартовую страницу.

1-18 Краткая информация

MENU: Нажмите для выбора страницы MENU.

⏪ Нажмите для выбора предыдущей радиостанции или звуковой дорожки.

⏩ Нажмите для выбора следующей радиостанции или звуковой дорожки.

Сохранение выбранных радиостанций

В списке избранных радиостанций могут быть сохранены до 25 радиостанций различных диапазонов. До пяти радиостанций могут быть сохранены на каждой странице в списке избранных радиостанций.

Для сохранения радиостанции в списке избранных радиостанций, при включенном экране FM или AM, нажмите и удерживайте кнопку Favorites/Soft-Key.

См. «*Сохранение выбранных радиостанций*», стр. 7-7.

Настройка показаний часов

См. «*Часы*», стр. 5-7.

Подключение устройств

Данный автомобиль оборудован 3.5 мм аудио входом, слотом для карты памяти и портами USB в центральной консоли. Аудио-проигрыватели, такие как iPod, ноутбук, MP3 плеер, CD changer и другие источники хранения могут быть подключены к аудиосистеме автомобиля.

См. «*Порт USB*», стр. 7-12, «*Слот для карты памяти*», стр. 7-15, «*Разъем AUX*», стр. 7-15.

Bluetooth®

При соответствующей комплектации, Bluetooth позволяет аудиосистеме взаимодействовать со многими моделями сотовых телефонов и иных устройств для совершения исходящих звонков или для приема входящих звонков посредством кнопок управления аудиосистемой.

Для установления связи по каналу Bluetooth с порталом сотовой связи необходимо включить функцию Bluetooth в сотовом телефоне и сделать сотовый телефон "видимым" для других устройств. Функциональность может быть ограничена в зависимости от модели телефона.

См. «*Bluetooth*», стр. 7-23 или «*Bluetooth (распознавание голоса)*», стр. 7-29.



Кнопки управления на рулевом колесе





При соответствующей комплектации, отдельными функциями воспроизведения звука можно управлять с помощью кнопок управления на рулевом колесе.

: Для автомобилей, оснащенных Bluetooth, нажмите, чтобы начать взаимодействие с системой. См. «Bluetooth», стр. 7-23 или «Bluetooth (распознавание голоса)», стр. 7-29.

: Нажмите для отказа от приема входящего вызова или для завершения текущего разговора. Если включена информационно-развлекательная система, нажатие этой клавиши отключает динамики. Нажмите снова, чтобы включить звук.

 или : Нажмите для перехода к предыдущему или следующему пункту в меню.

 или : Нажмите для перехода к предыдущему или следующему выбору.

: Нажмите для подтверждения выбранного пункта меню.

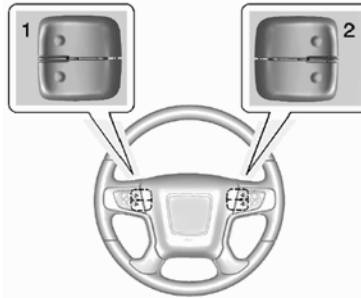

На тыльной стороне рулевого колеса расположены кнопки «Favorite» и «Volume».

1. Favorite: Во время прослушивания радио нажимайте для переключения между избранными станциями. Во время прослушивания звуковых дорожек нажимайте для переключения между ними.
2. Volume: Нажмите для изменения громкости звучания.

См. «Кнопки управления на рулевом колесе», стр. 5-3.

Система круиз-контроля



: Данная кнопка позволяет включать и выключать систему круиз-контроля. Индикатор белого цвета загорится на приборной панели при включении системы.

+RES: При кратковременном нажатии данной кнопки будет выбрана заданная ранее скорость движения, при удерживании кнопки в нажатом положении скорость будет увеличиваться. Если система круиз-контроля уже активирована, нажатие данной кнопки увеличит скорость движения.

SET-: Данная кнопка позволяет задавать значения скорости, активировать систему

1-20 Краткая информация

круиз-контроля. Если система круиз-контроля уже активирована, нажатие данной кнопки снизит скорость движения.

☒: При нажатии данной кнопки система круиз-контроля отключается, при этом последнее значение заданной скорости сохраняется.

См. «Система круиз-контроля», стр. 9-46.

Информационный центр (DIC)

Дисплей информационного центра находится в комбинации приборов. На него выводится информация о состоянии многих систем автомобиля.

Если автомобиль оборудован комбинацией приборов, соответствующей базовой комплектации, для управления информационным центром используется рычаг сброса суточного пробега.

Если автомобиль оборудован комбинацией приборов, соответствующей более высокой комплектации, для управления информационным центром используется кнопки управления на рулевом колесе.



△ или ▽ : нажатие данных кнопок позволяет перемещаться вниз или вверх по списку.

◀ или ▶: нажатие данных кнопок позволяет перемещаться по экранам на комбинации приборов.

✓ : Нажмите данную кнопку для входа в меню или выбора пункта меню. Нажмите и удерживайте для сброса данных, отображаемых на определенных экранах.

См. «Информационный центр (DIC) для базовой комплектации», стр. 5-30 и «Информационный центр (DIC)», стр. 5-32.

Система предупреждения о возможном столкновении (FCA)

При соответствующей комплектации система предупреждения о возможном столкновении может предотвратить или уменьшить повреждения в результате лобовых столкновений. При определении присутствия автомобиля впереди индикатор данной системы загорается зеленым цветом. Если вы слишком приблизились к автомобилю впереди вас, данный индикатор загорится желтым цветом. Если вы приближаетесь к автомобилю впереди вас со слишком высокой скоростью, на ветровом стекле мигает индикатор красного цвета, предупреждающий об опасности, подается звуковой сигнал и вибрирующий импульс на сиденье водителя.

См. «Система предупреждения о возможном столкновении (FCA)», стр. 9-60.

Система предупреждения о смене полосы движения (LDW)

При соответствующей комплектации, система предупреждения о смене полосы движения предназначена для предотвращения непреднамеренного пересечения дорожной разметки без включения указателя поворота на скорости 56 км/ч или выше.

Система использует датчики камеры для определения полосы движения. Индикатор системы  загорается зеленым цветом, если определено наличие дорожной разметки. Если автомобиль пересекает разметку без включения указателя поворота, индикатор загорится желтым цветом и начнет мигать, прозвучит звуковой сигнал и будет подан вибрирующий импульс на сиденье водителя.

См. «Система предупреждения о смене полосы движения (LDW)», стр. 9-66.

Система оповещения при перестроении (LCA)

При соответствующей комплектации, система LCA помогает водителю избежать столкновения с другим автомобилем, находящимся в «слепой» зоне, при перестроении на соседнюю полосу движения. В этом случае светодиодный индикатор системы загорится в соответствующем наружном зеркале заднего вида и будет мигать, если включен сигнал поворота. Система контроля «слепых» зон (SBZA) является частью системы оповещения при перестроении (LCA).

См. «Система контроля «слепых» зон (SBZA)», стр. 9-63 и «Система оповещения при перестроении (LCA)», стр. 9-64.

Камера заднего обзора (RVC)

При соответствующей комплектации, данная камера позволяет просматривать пространство позади автомобиля на дисплее центральной консоли, когда рычаг селектора находится в положении «R» (Задний ход).

См. «Системы помощи при парковке или движении задним ходом», стр. 9-57.

Система помощи при парковке

При соответствующей комплектации, при парковке автомобиля и маневрах на маленькой скорости используется система помощи с ультразвуковыми датчиками, установленными в переднем и заднем бампере, позволяющая определить наличие объектов, препятствующих движению. Система помощи при парковке действует при скорости движения до 8 км/ч. Данная система может отображать предупредительный значок треугольника на экране камеры заднего обзора и шкалу на комбинации приборов для обозначения расстояния до объекта. Для оповещения водителя о слишком близком расстоянии до препятствия также используются специальные звуковые сигналы.

Активная система экстренного торможения

Если автомобиль оснащен системой адаптивного круиз-контроля (ACC), то он также оснащен и системой экстренного торможения, частью которой являются интеллектуальная система помощи при экстренном торможении (IBA) и система подготовки к столкновению (ACP). Эти системы позволяют сделать торможение более эффективным или даже автоматически остановить автомобиль, что позволяет избежать столкновения с впереди идущим автомобилем или уменьшить повреждения при столкновении.

См. «Активная система экстренного торможения», стр. 9-60.

Электрические розетки

Электрические розетки могут использоваться для подключения электрооборудования, например, мобильных телефонов или MP3-плеера.

Автомобиль может быть оборудован пятью 12-вольтными электрическими розетками:

- одна - внутри вещевого отделения в центральной консоли.

1-22 Краткая информация

- одна - рядом с подстаканниками на центральной консоли.
- одна – в задней части центральной консоли.
- одна – в зоне третьего ряда сидений со стороны водителя.
- одна – в зоне багажного отделения со стороны переднего пассажира.

См. «*Электрические розетки*», стр. 5-8.

Система универсального дистанционного управления



При соответствующей комплектации, кнопки системы универсального дистанционного управления расположены на центральной потолочной консоли.

Эта система позволяет запрограммировать до трех передатчиков дистанционного управления, например, ворота гаража, системы охраны и домашние автоматические системы.

См. «*Программирование системы универсального дистанционного управления*», стр. 5-54.

Вентиляционный люк в крыше



1. Открыть/закрыть люк.
2. Положение вентиляции.

Если автомобиль оборудован вентиляционным люком в крыше, управление им возможно, когда выбран режим зажигания «ON/RUN» или «ACC/ACCESSORY», а также в режиме задержки отключения питания дополнительного оборудования (режим RAP). См. «*Режим задержки отключения питания дополнительного оборудования*», стр. 9-26.

Вентиляция: При закрытом люке, нажмите заднюю часть переключателя (2), чтобы установить люк в положение вентиляции.

Открытие/закрывание: Для того, чтобы открыть люк, нажмите и удерживайте переключатель (1) до желаемого положения люка. Нажмите и удерживайте переднюю часть переключателя (1) для того, чтобы закрыть люк.

Быстрое открывание/закрывание: Для быстрого открывания люка полностью нажмите и отпустите заднюю часть переключателя (1). Для быстрого закрывания люка, полностью нажмите и отпустите переднюю часть переключателя (1).

Когда вентиляционный люк открыт, автоматически поднимается дефлектор воздушного потока. Дефлектор воздушного потока автоматически убирается при закрывании вентиляционного люка.

Вентиляционный люк также имеет солнцезащитную шторку, которую можно вытянуть вперед для защиты от лучей солнца. Солнцезащитная шторка открывается и закрывается вручную.

Если во время закрывания вентиляционного люка на пути панели люка окажется посторонний предмет, то функция защиты от заземления обнаружит этот предмет и остановит закрывание люка. См. «*Вентиляционный люк в крыше*», стр. 2-28.





Обеспечение удобства и эффективности эксплуатации автомобиля

Противобуксовочная система / Система курсовой устойчивости

Противобуксовочная система ограничивает пробуксовывание ведущих колес. Обе системы автоматически активируются при каждом запуске двигателя.

- Для отключения противобуксовочной системы временно нажмите кнопку  противобуксовочной системы/ системы курсовой устойчивости StabiliTrak, расположенную на центральной консоли. При этом загорится  на комбинации приборов и соответствующее сообщение будет выведено на дисплей информационного центра. См. «*Сообщения, связанные с системами курсовой устойчивости*», стр. 5-43.

1-24 Краткая информация

- Для отключения противобуксочной системы и системы курсовой устойчивости StabiliTrak нажмите и удерживайте кнопку  на центральной консоли до тех пор, пока на комбинации приборов не загорятся контрольные лампы  и .
- Для включения обеих систем одновременно нажмите кнопку .
- Система курсовой устойчивости StabiliTrak автоматически включится при скорости автомобиля больше 56 км/ч. Противобуксочная система при этом не включится.

См. «Противобуксочная система / Система курсовой устойчивости», стр. 9-42.

Датчик давления воздуха в шинах

На данный автомобиль может быть установлен датчик давления воздуха в шинах (TPMS).



Контрольная лампа датчика давления воздуха в шинах предупреждает о значительном уменьшении давления воздуха в одной или нескольких шинах. Если эта контрольная лампа загорелась, следует как можно быстрее остановить автомобиль в безопасном месте и довести давление воздуха в шинах до значения, указанного на соответствующей информационной табличке. См. «Ограничения нагрузки на автомобиль», стр. 9-14. Контрольная лампа горит до тех пор, пока давление воздуха в шинах не будет доведено до нормы.

Контрольная лампа падения давления воздуха в шинах может загораться в холодную погоду при первом пуске двигателя, а затем погаснуть во время дальнейшего движения автомобиля. Это должно послужить предупреждением, что давление воздуха в шинах снижается, и его необходимо проверить и довести до нормы.

Наличие датчика давления воздуха в шинах не отменяет необходимости в проведении ежемесячных плановых проверок давления воздуха в шинах и состояния шин. Поддерживайте давление воздуха в шинах на заданном уровне.

См. «Датчик давления воздуха в шинах», стр. 10-49.

Индикатор срока службы моторного масла

Данная система определяет состояние масла по эксплуатационным параметрам автомобиля; при определенной комплектации предусмотрен вывод на информационный дисплей сообщения «CHANGE ENGINE OIL SOON» (ЗАМЕНИТЕ МОТОРНОЕ МАСЛО В БЛИЖАЙШЕЕ ВРЕМЯ), указывающего на необходимость замены моторного масла и масляного фильтра. После замены масла необходимо восстановить начальные показания счетчика монитора жизни моторного масла, выбрав значение 100 %

Сбросить показания индикатора срока службы моторного масла можно также следующим образом:

1. Включите зажигание, но не запускайте двигатель.
2. В течение пяти секунд троекратно плавно нажмите до упора и отпустите педаль акселератора.

Если после этого сообщение CHANGE ENGINE OIL SOON («Необходимо заменить моторное масло») не появляется, значит, сброс показаний системы прошел успешно.

См. «Индикатор срока службы моторного масла», стр. 10-8.

Экономичный режим движения

Стиль вождения оказывает существенное влияние на расход топлива. Ниже перечислены некоторые рекомендации для поддержания наиболее экономичного режима движения.

- Не допускайте резкого трогания с места и плавно увеличивайте скорость.
- Снижайте скорость постепенно, избегайте резкого торможения.
- Не оставляйте двигатель работать в режиме холостого хода в течение длительного периода времени.

- Старайтесь задействовать систему круиз-контроля каждый раз, когда позволяют условия движения.
- Осуществляйте движение, не превышая установленные ограничения скорости, и снижайте скорость по мере необходимости.
- Постоянно следите за поддержанием заданного давления воздуха в шинах.
- Старайтесь объединять несколько поездок в одну.
- При замене устанавливайте новые шины с тем же номером по стандарту TPC, что и у старых (номер наносится на боковине шины рядом с обозначением типоразмера).
- Соблюдайте график планового технического обслуживания.

Ключи, двери и окна

Ключи и замки

Ключи.....	2-1
Система бесключевого доступа(RKE)	
Описание системы.....	2-3
Система бесключевого доступа (RKE)	
Работа системы (доступ с ключом).....	2-3
Система бесключевого доступа (RKE)	
Работа системы (доступ без ключа).....	2-6
Дистанционный пуск двигателя.....	2-10
Замки дверей.....	2-11
Центральный выключатель блокировки замков дверей.....	2-12
Функция задержки запираения замков.....	2-13
Функция автоматического запираения замков.....	2-13
Функция защиты от запираения.....	2-13
Функция защиты от случайного отпирания.....	2-13

Двери

Дверь багажного отделения.....	2-14
Подножки с электроприводом.....	2-18

Охранная система

Охранная система.....	2-19
Система охранной сигнализации.....	2-19
Действие системы иммобилайзера (доступ без ключа).....	2-20
Действие системы иммобилайзера (доступ с ключом).....	2-21

Наружные зеркала заднего вида

Панорамное зеркало заднего вида.....	2-22
Наружные зеркала заднего вида с электрической регулировкой.....	2-22
Наружные зеркала заднего вида с функцией автоматического складывания.....	2-23
Наружные зеркала заднего вида с электрообогревом.....	2-23
Наружные зеркала заднего вида с функцией обзора слепых зон.....	2-23
Наружные зеркала с функцией наклона при движении задним ходом.....	2-24

Внутреннее зеркало заднего вида

Внутреннее зеркало заднего вида.....	2-25
Внутреннее зеркало заднего вида с функцией затемнения.....	2-25
Панорамное зеркало для контроля за детьми в задней части салона.....	2-25

Окна

Окна.....	2-25
Окна с электрическими стеклоподъемниками.....	2-26
Солнцезащитные козырьки.....	2-28

Крыша

Вентиляционный люк в крыше.....	2-28
---------------------------------	------

Ключи и замки

Ключи



Внимание

Не оставляйте пульт дистанционного управления в автомобиле, когда в нем находятся дети; дети или другие люди могут получить серьезные травмы или даже погибнуть. Дети могут включить электрические стеклоподъемники, использовать другие органы управления автомобилем или даже запустить двигатель и начать движение. При наличии пульта дистанционного управления в автомобиле приводы стеклоподъемников могут быть активированы, и дети могут получить серьезные травмы и даже погибнуть, если они будут находиться в оконном проеме при закрывании окна. Не оставляйте пульт дистанционного управления в автомобиле, когда в нем находятся дети.

2-2 Ключи, двери и окна



В зависимости от комплектации, может использоваться один из представленных ниже видов ключей.



Ключ используется для открытия водительской двери, запуска двигателя и отпирания перчаточного ящика.



Если автомобиль укомплектован системой бесключевого доступа, механический ключ находится внутри пульта дистанционного управления.

Механическая часть пульта дистанционного управления используется для открытия двери водителя и перчаточного ящика.



Нажмите кнопку в нижней части пульта дистанционного управления, чтобы вытащить механическую часть. Не допускается извлекать ее, не нажимая кнопку.

Если ключ поврежден или потерян, если есть необходимость заказа дополнительного ключа, обратитесь к авторизованному дилеру для заказа ключа.

Система бесключевого доступа (RKE)

Не вносите самостоятельно изменения в конфигурацию пульта дистанционного управления RKE. Это может привести к нарушению правил пользования таким оборудованием.

Если радиус действия системы дистанционного управления уменьшился:

- Проверьте расстояние, на котором вы находитесь от автомобиля. Пульт управления может находиться слишком далеко от автомобиля.
- Проверьте, насколько удачно выбрано место, на котором вы стоите. Сигнал может блокироваться другими автомобилями или объектами.
- Проверьте состояние элемента питания пульта дистанционного управления. См. подраздел «Замена элемента питания» данного раздела.
- Если после выполнения этих проверок пульт дистанционного управления по-прежнему не действует, обратитесь в авторизованный сервисный центр или к квалифицированному техническому специалисту.

Система бесключевого доступа (RKE) Работа системы (доступ с ключом)

Пульт дистанционного управления системы бесключевого доступа обеспечивает управление замками на удалении до 60 м от автомобиля.

На работоспособность пульта дистанционного управления могут влиять и другие условия.



Показан пульт RKE с дистанционным запуском (без дистанционного запуска аналогично)

Ⓢ (Дистанционный пуск двигателя): При соответствующей комплектации, нажмите и отпустите кнопку , а затем сразу же нажмите и удерживайте кнопку  в течение, как минимум, четырех секунд, чтобы завести двигатель с помощью пульта дистанционного управления, находясь вне автомобиля. См. «Дистанционный пуск двигателя», стр. 2-10.

🔒 (Запирание дверей): При нажатии данной кнопки все замки запираются. При запирании дверей, в качестве сигнала обратной связи, лампы указателей поворотов могут мигать и/или может быть подан звуковой сигнал, в зависимости от установок в центре пользовательских настроек DIC. См. «Запирание, отпирание замков и пуск двигателя с помощью системы RKE» в разделе «Пользовательские настройки», стр. 5-48.

При нажатии кнопки  будет активирована противоугонная система охранной сигнализации. См. «Система охранной сигнализации», стр. 2-19

При соответствующей комплектации, при нажатии и удерживании кнопки  в течение 1 секунды зеркала наружного вида будут автоматически сложены. . Функция автоматического складывания наружных зеркал заднего вида будет доступна при активации в центре пользовательских настроек DIC. См. «Пользовательские настройки», стр. 5-48.

🔓 (Отпирание дверей): При нажатии данной кнопки отпирается только дверь. При повторном нажатии кнопки в течение трех секунд, отпираются все оставшиеся двери. Могут загореться лампы внутреннего

освещения салона, которые останутся гореть в течение 20 секунд или до включения зажигания.



При соответствующей установке в центре пользовательских настроек DIC, лампы указателей поворотов моргнут два раза. Также лампы наружного освещения могут быть включены при нажатии кнопки  при соответствующей установке в центре DIC. См. «Пользовательские настройки», стр. 5-48.

Нажатие кнопки  выключит противоугонную систему. См. «Система охранной сигнализации», стр. 2-19.

При соответствующей комплектации, при нажатии и удерживании кнопки  в течение 1 секунды зеркала наружного вида будут автоматически разложены. Функция автоматического складывания наружных зеркал заднего вида будет доступна при активации в центре пользовательских настроек DIC. См. «Пользовательские настройки», стр. 5-48.

🔑 (Электропривод двери багажного отделения): Нажмите дважды, чтобы открыть или закрыть дверь багажного отделения. Нажмите один раз, чтобы остановить дверь багажного отделения.

 (Стекло двери багажного отделения):
Нажмите дважды для отпирания стекла двери багажного отделения.

 (Функция определения местонахождения автомобиля/Сигнал тревоги): Кратковременное нажатие данной кнопки позволит определить местонахождение вашего автомобиля. Начнут мигать указатели поворота, и прозвучит трехкратный звуковой сигнал. Для активации сигнала «Тревога» нажмите и удерживайте нажатой более трех секунд кнопку . Указатели поворотов мигнут трижды, и в течение 30 секунд будет подаваться звуковой сигнал. Сигнал тревоги отключается при повторном нажатии  или включении зажигания автомобиля.

Программирование пультов дистанционного управления

Управление может осуществляться только при помощи тех пультов дистанционного управления, коды которых введены в память соответствующего блока управления автомобилем. Если пульт дистанционного управления был утерян или похищен, новый пульт необходимо приобрести и запрограммировать у официального дилера. Можно запрограммировать до восьми пультов дистанционного управления.

Для программирования пультов дистанционного управления обратитесь в салон официального дилера.

Замена элемента питания



Осторожно

При замене элемента питания не прикасайтесь к элементам электрической схемы пульта дистанционного управления. Они могут быть повреждены разрядом статического электричества, накапливающимся на теле человека.

При появлении на дисплее информационного центра сообщения «REPLACE BATTERY IN REMOTE KEY» (ЗАМЕНИТЕ БАТАРЕЮ В КЛЮЧЕ ДИСТАНЦИОННОГО УПРАВЛЕНИЯ) необходимо выполнить замену элемента питания.



1. Используйте плоский инструмент, вставьте его в нижнюю часть пульта, для того, чтобы отделить друг от друга две половины корпуса пульта дистанционного управления.

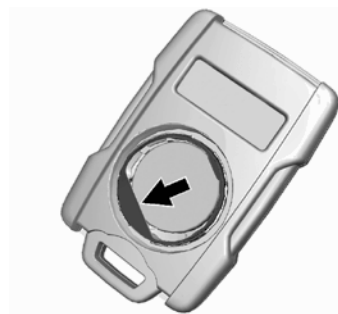

2. Нажмите и потяните вниз элемент питания. Не используйте для этого металлические предметы.
3. Извлеките элемент питания.
4. Установите новый элемент питания так, чтобы «плюсовой» полюс был обращен вниз. Для замены необходимо использовать элемент питания CR2032 или аналогичный.
5. Совместите две половины пульта и сожмите их вместе.

Система бесключевого доступа (RKE)

Работа системы (доступ без ключа)



Система бесключевого доступа позволяет получить доступ в автомобиль, когда пульт находится на расстоянии до 1 м от автомобиля.

Пульт дистанционного управления системы бесключевого доступа обеспечивает управление замками на удалении до 60 м от автомобиля.

На работоспособность пульта дистанционного управления могут влиять и другие условия.





Показан пульт RKE с дистанционным запуском (без дистанционного запуска аналогично)

 (Дистанционный пуск двигателя): При соответствующей комплектации, нажмите и отпустите кнопку , а затем сразу же нажмите и удерживайте кнопку  в течение, как минимум, четырех секунд, чтобы завести двигатель с помощью пульта дистанционного управления, находясь вне автомобиля. См. «Дистанционный пуск двигателя», стр. 2-10.

 (Запирание дверей): При нажатии данной кнопки все замки запираются. При запирании дверей, в качестве сигнала обратной связи, лампы указателей

Поворотов могут мигать и/или может быть подан звуковой сигнал, в зависимости от установок в центре пользовательских настроек DIC. См. «Запирание, отпирание замков и пуск двигателя с помощью системы RKE» в разделе «Пользовательские настройки», стр. 5-48.

При нажатии кнопки  будет активирована противоугонная система охранной сигнализации. См. «Система охранной сигнализации», стр. 2-19

При соответствующей комплектации, при нажатии и удерживании кнопки  в течение 1 секунды зеркала наружного вида будут автоматически сложены. . Функция автоматического складывания наружных зеркал заднего вида будет доступна при активации в центре пользовательских настроек DIC. См. «Пользовательские настройки», стр. 5-48.

 (Отпирание дверей): При нажатии данной кнопки отпирается только дверь. При повторном нажатии кнопки в течение трех секунд, отпираются все оставшиеся двери. Могут загореться лампы внутреннего освещения салона, которые останутся гореть в течение 20 секунд или до включения зажигания.

При соответствующей установке в центре пользовательских настроек DIC, лампы указателей поворотов моргнут два раза. Также лампы наружного освещения могут быть включены при нажатии кнопки  при соответствующей установке в центре DIC. См. «Пользовательские настройки», стр. 5-48.



Нажатие кнопки  выключит противоугонную систему. См. «Система охранной сигнализации», стр. 2-19.

При соответствующей комплектации, при нажатии и удерживании кнопки  в течение 1 секунды зеркала наружного вида будут автоматически разложены. Функция автоматического складывания наружных зеркал заднего вида будет доступна при активации в центре пользовательских настроек DIC. См. «Пользовательские настройки», стр. 5-48.

 (Электрoprивод двери багажного отделения): Нажмите дважды, чтобы открыть или закрыть дверь багажного отделения. Нажмите один раз, чтобы остановить дверь багажного отделения.

 (Стекло двери багажного отделения): Нажмите дважды для отпирания стекла двери багажного отделения.

 (Функция определения местонахождения автомобиля/Сигнал тревоги): Кратковременное нажатие данной кнопки позволит определить местонахождение вашего автомобиля. Начнут мигать указатели поворота, и прозвучит трехкратный звуковой сигнал. Для активации сигнала «Тревога» нажмите и удерживайте нажатой более трех секунд

кнопку . Указатели поворотов мигнут трижды, и в течение 30 секунд будет подаваться звуковой сигнал. Сигнал тревоги отключается при повторном нажатии  или включении зажигания автомобиля.

Действие системы бесключевого доступа

Данный автомобиль оборудован системой бесключевого доступа, которая позволяет отпирать и снимать блокировку дверей и двери багажного отделения, не доставая пульт RKE из кармана, сумки или портфеля. Пульт RKE должен находиться в радиусе 1 метра от открываемой двери. На внутренней стороне дверных ручек предусмотрен переключатель.

Система бесключевого доступа может быть перепрограммирована так, чтобы при однократном нажатии кнопки запираания/отпирания отпирались все двери одновременно. См. «Пользовательские настройки», стр. 5-48.

Открытие/закрытие двери водителя

Когда все двери закрыты, и пульт дистанционного управления находится на расстоянии до 1 м от ручки двери водителя, нажатие кнопки открытия/закрытия на ручке двери приведет к открытию двери водителя. Если данную кнопку нажать повторно в течение пяти секунд, замки всех дверей будут разблокированы.



Показана дверь водителя, для двери пассажира переднего сиденья – аналогично

Нажатие кнопки запираения/отпираения приведет к запираению всех дверей в одном из следующих случаев:

- Прошло более пяти секунд с момента первого нажатия кнопки блокировки/разблокировки.
- Для запираения/отпираения дверей одновременно используются две кнопки запираения/отпираения.
- Была открыта одна из дверей, а затем все двери были закрыты.

Открытие/закрытие двери пассажира переднего сиденья

Когда все двери закрыты, и пульт дистанционного управления находится на расстоянии до 1 м от ручки двери пассажира переднего сиденья, нажатие кнопки открытия/закрытия на ручки двери приведет к открытию всех дверей. Нажатие кнопки открытия/закрытия на ручки двери пассажира переднего сиденья приведет к блокировке замков всех дверей в следующих случаях:

- Если кнопка открытия/закрытия была нажата для разблокировки замков всех дверей.
- Одна из дверей была открыта, а теперь все двери закрыты.

Функция пассивного запираения

Если другие электронные устройства заглушают сигнал от пульта RKE, автомобиль может не определить его присутствие внутри и замки дверей автомобиля могут быть заперты. Не оставляйте пульт RKE внутри пустого автомобиля.

С помощью функции пассивного запираения замки дверей автомобиля будут заперты через несколько секунд после закрытия дверей. Если двигатель автомобиля

выключен и все двери закрыты, система определит, сколько пультов дистанционного управления находится в автомобиле. Если один или оба пульта RKE были удалены из автомобиля замки всех дверей будут заперты через несколько секунд.

Временное отключение функции пассивного запираения дверей

Путем нажатия и удержания кнопки  на переключателе центральной блокировки дверей в течение, как минимум, четырех секунд или до того, как раздастся три звуковых сигнала, при открытых дверях, можно временно отключить функцию пассивного запираения.

Данная функция будет оставаться неактивной до нажатия кнопки  на двери, или до включения двигателя автомобиля.

Для настройки запираения дверей во время покидания автомобиля, см. «Дистанционное открытие/закрытие и запуск» в разделе «*Пользовательские настройки*», стр. 5-48.

Открытие двери багажного отделения без ключа

Нажмите на панель, расположенную на внутренней стороне ручки, чтобы открыть дверь багажного отделения, когда открыты все двери и пульт RKE находится на расстоянии до 1 метра от автомобиля.

Открытие стекла двери багажного отделения без ключа

Чтобы открыть только стекло двери багажного отделения, нажмите кнопку над площадкой государственного регистрационного номерного знака, когда открыты все двери и пульт RKE находится на расстоянии до 1 метра от автомобиля.

Программирование пультов дистанционного управления

Управление может осуществляться только при помощи тех пультов дистанционного управления, коды которых введены в память соответствующего блока управления автомобиля. Если пульт дистанционного управления был утерян или похищен, новый пульт необходимо приобрести и запрограммировать у официального дилера.

При программировании пульта дистанционного управления, который будет использоваться вместо утерянного, одновременно необходимо перепрограммировать все остальные имеющиеся в наличии пульты. После ввода новых кодов управление автомобилем с помощью утерянных или похищенных пультов дистанционного управления будет невозможно. Можно запрограммировать до восьми пультов дистанционного управления. Для программирования пультов дистанционного управления обратитесь в салон официального дилера.

Запуск двигателя при разряженном элементе питания пульта дистанционного управления

Если при попытке завести автомобиль заряд элемента питания пульта на исходе, или возникают перебои сигнала, на информационном дисплее может высветиться сообщение «ДИСТ. КЛЮЧ НЕ НАЙДЕН. ВЛОЖИТЕ КЛЮЧ В НИШУ ЦЕНТР. КОНСОЛИ. ЗАПУСТИТЕ ДВИГАТЕЛЬ». См. «Сообщения, связанные с ключом и замком зажигания», стр. 5-40.

Чтобы запустить двигатель:

1. Откройте вещевое отделение в центральной консоли.

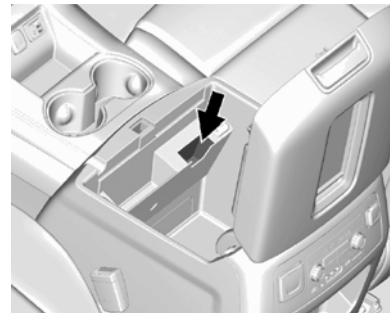

2. Поместите пульт в специальную нишу для пульта дистанционного управления.
3. Утопите педаль тормоза и нажмите кнопку «ENGINE START/STOP», при этом рычаг селектора должен быть в положении «Р» («Парковка») или «N» («Нейтраль»).

При первой же возможности замените элемент питания пульта дистанционного управления.

Замена элемента питания

При появлении на дисплее информационного центра сообщения «REPLACE BATTERY IN

2-10 Ключи, двери и окна

REMOTE KEY» (ЗАМЕНИТЕ БАТАРЕЮ В КЛЮЧЕ ДИСТАНЦИОННОГО УПРАВЛЕНИЯ) необходимо выполнить замену элемента питания.



Осторожно

При замене элемента питания не прикасайтесь к элементам электрической схемы пульта дистанционного управления. Они могут быть повреждены разрядом статического электричества, накапливающимся на теле человека.



1. Используйте плоский инструмент, вставьте его в нижнюю часть пульта по центру, для того, чтобы отделить друг от друга две половины корпуса пульта дистанционного управления.



2. Подденьте элемент питания плоским предметом. Не используйте для этого металлические предметы.
3. Установите новый элемент питания так, чтобы «плюсовой» полюс был обращен вниз. Для замены необходимо использовать элемент питания CR2032 или аналогичный.
4. Совместите две половины пульта и сожмите их вместе.

Система дистанционного пуска двигателя

При соответствующей комплектации, при дистанционном запуске система климат-контроля будет действовать в режиме, зависимом от наружной температуры.

Обогрев заднего стекла и обогрев/вентиляция сидений могут также включиться. См. «Передние сиденья», стр. 3-9 и «Пользовательские настройки», стр. 5-48.

Законы, действующие в некоторых странах и регионах, могут ограничивать или запрещать использование систем дистанционного пуска двигателя. Ознакомьтесь с соответствующими требованиями местного законодательства в отношении систем дистанционного пуска двигателя.

Не используйте систему дистанционного пуска двигателя при низком запасе топлива.

Двигатель не может быть запущен дистанционно, если:

- Пульт дистанционного управления находится в автомобиле.
- Капот открыт.
- В системе управления токсичностью отработавших газов обнаружена неисправность.



Двигатель выключится после дистанционного запуска, если:

- Температура охлаждающей жидкости двигателя слишком высокая.
- Давление моторного масла слишком низкое.

Во время работы двигателя радиус действия пульта дистанционного управления может уменьшаться.

Существует ряд условий, которые могут оказать влияние на дальность действия пульта дистанционного управления. Более подробная информация приведена в подразделе «Система бесключевого доступа (RKE)», стр. 2-3 и «Пользовательские настройки», стр. 5-48.

Дистанционный пуск двигателя

1. Нажмите и отпустите кнопку  на пульте.
2. Сразу после этого нажмите и удерживайте нажатой кнопку  в течение, как минимум, четырех секунд или не начнут мигать указатели поворотов. В момент пуска двигателя все двери будут заблокированы, а стояночные огни включены до тех пор, пока двигатель будет работать.

Двигатель будет работать в течение 10 минут и выключится по истечении 10 минут. Переведите зажигание в положение «ON/RUN/START», чтобы двигатель не выключился.

Увеличение длительности прогрева двигателя

Длительность прогрева может быть увеличена на последующие 10 минут, если в течение первых 10 минут были повторены шаги 1 и 2 при работающем двигателе. Это обеспечит прогрев двигателя в течение 20 минут.

Повторно прогрев может быть активирован только один раз.

При увеличении длительности прогрева двигателя, второй 10-ти минутный период прибавляется к первым 10 минутам для обеспечения общего периода прогрева в 20 минут.

Зажигание должно быть переведено в положение «ON/RUN/START», а затем обратно в положение «OFF» до выполнения повторного дистанционного пуска.

Отмена удаленного пуска двигателя

Для отмены удаленного пуска, выполните одно из следующих действий:

- Нажмите и удерживайте кнопку  до тех пор, пока стояночные огни не погаснут.
- Включите сигнальные лампы поворотов.
- Включите зажигание, а затем снова его выключите.

Замки дверей



Внимание

Незапертые двери могут создавать опасность.

- Пассажиры, особенно дети, могут легко открыть двери и выпасть из движущегося автомобиля. Когда дверь заперта, она случайно не откроется. Незапертые двери повышают вероятность выпадения из автомобиля в случае дорожно-транспортного происшествия. Поэтому правильно пользуйтесь ремнями безопасности и запирайте двери во время любой поездки.

(см. продолжение)

Внимание (продолжение)

- Маленькие дети, которые могут забраться в незапертый автомобиль, иногда не способны покинуть его. Дети могут пострадать от перегрева, получить увечье или даже погибнуть от теплового удара. Всегда запирайте двери автомобиля, когда покидаете его.
- Возможны случаи нежелательного вторжения посторонних в автомобиль, когда он движется на малой скорости или стоит на месте. Этого не случится, если двери заперты.

Для запираения дверей изнутри автомобиля:

- Нажмите  на центральном выключателе блокировки замков.
- Нажмите на рычажок механической блокировки водительской двери для блокировки всех дверей. Нажмите на рычажок механической блокировки пассажирской двери для блокировки только этой двери.

Для отпирания дверей изнутри автомобиля:



- Нажмите  на центральном выключателе блокировки замков.
- Потяните один раз за ручку открывания двери для снятия блокировки замка и еще раз – для открытия двери.

Находясь снаружи автомобиля, используйте передатчик системы RKE или механический ключ, который можно вставить в замочный цилиндр двери водителя.

Система бесключевого доступа

Двери автомобиля могут быть открыты при помощи системы бесключевого доступа если пульт RKE находится в пределах 1 м от ручки двери. См. «Система бесключевого доступа (RKE)», стр. 2-3.

Центральный выключатель блокировки замков дверей

Нажмите  или  на пульте дистанционного управления. См. «Система бесключевого доступа (RKE)», стр. 2-2.

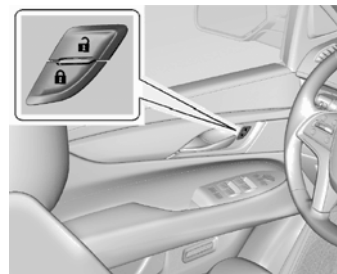

 (Запирание дверей): При нажатии данной кнопки все замки запираются.

 (Отпирание дверей): При нажатии данной кнопки все замки отпираются.



При помощи этого выключателя крышка заливной горловины также запирается/отпирается.

Функция задержки запираения замков

Данная функция обеспечивает запираение замков через пять секунд после того, как будет закрыта последняя дверь.

При нажатии  на центральном выключателе блокировки замков при открытой двери, трижды сработает звуковое предупреждение, указывающее, что функция задержки запираения замков активна.

Замки дверей будут заперты автоматически через пять секунд после закрытия всех дверей. Если какая-либо из дверей будет вновь открыта до истечения 5-секундного периода, то при закрывании двери начнется отсчет следующих пяти секунд, по истечении которых все двери будут заперты.

Вы можете нажать кнопку  или кнопку  на пульте дистанционного управления, чтобы отменить действие данной функции и запереть двери немедленно.

Настройки для данной функции могут быть заданы через Информационный центр (DIC). См. «*Пользовательские настройки*», стр. 5-48.

Функция автоматического запираения замков

Автомобиль может быть оснащен функцией автоматического запираения/отпираения. Настройки для данной функции могут быть заданы через Информационный центр (DIC). См. «*Пользовательские настройки*», стр. 5-46.

Функция защиты от запираения

Если зажигание находится в режиме «ACC/ACCESSORY» или «ON/RUN/START», при этом кнопка центрального выключателя блокировки замков нажата, а дверь водителя открыта, замки всех дверей будут заперты, а замок двери водителя не заблокируется.

Функция защиты от запираения замка двери водителя может быть включена или отключена с использованием меню пользовательских настроек автомобиля. См. «*Пользовательские настройки*», стр. 5-48.

Автоматическая блокировка замков

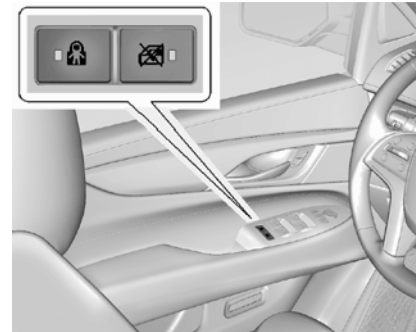

Блокировка замков дверей пассажиров второго ряда сидений предотвращает открытие этих дверей изнутри автомобиля.

Нажмите кнопку  для активации функции блокировки замков дверей пассажиров второго ряда сидений. Если система активна, на переключателе загорится контрольная лампа.

Нажмите кнопку  для деактивации функции блокировки замков дверей пассажиров второго ряда сидений.

Двери

Дверь багажного отделения



Внимание

Движение с открытой дверью багажного отделения, либо в тех случаях, когда существует зазор между кузовом и дверью багажного отделения, очень опасно, поскольку внутрь автомобиля могут попадать отработавшие газы. В состав отработавших газов входит окись углерода (СО) – газ без цвета и запаха. Попадание данного газа в организм человека может привести к потере сознания и даже смерти.

Если автомобиль движется с открытой дверью багажного отделения:

- Закройте все окна.
- Полностью откройте жалюзи вентиляции, расположенные на приборной панели или под ней.
(См. Продолжение)



Внимание (продолжение)

- Установите регулировки системы климат-контроля в режим, при котором внутрь автомобиля поступает наружный воздух, и режим максимальной скорости вентилятора. См. «Система климат-контроля» в Указателе.
- Если автомобиль оборудован электроприводом двери багажного отделения, отключите привод.

См. «Отработавшие газы», стр. 9-29.



Внимание

Если перед открыванием двери багажного отделения не проверить наличие пространства для ее беспрепятственного движения, например, высоту проема гаражных ворот, дверь и/или стекло двери могут быть повреждены. Перед открыванием двери багажного отделения убедитесь в том, что на ее пути не встретится препятствие.

Дверь багажного отделения (с ручным управлением)

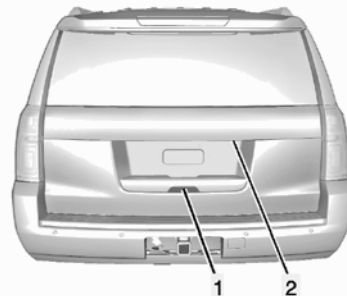

Чтобы отпереть замок двери багажного отделения, пользуйтесь центральным выключателем блокировки замков дверей или дважды нажмите кнопку на пульте системы бесключевого доступа (RKE). Нажмите на панель (1), расположенную на внутренней стороне ручки и поднимите дверь багажного отделения.

Чтобы открыть только стекло двери багажного отделения, нажмите кнопку (2) над площадкой государственного регистрационного номерного знака или дважды нажмите кнопку  на пульте RKE. Не оставляйте стекло

двери багажного отделения открытым во время открывания двери багажного отделения.

При попытке открыть дверь или стекло двери багажного отделения при работающем стеклоочистителе, они не откроются до тех пор, пока стеклоочиститель не займет свое исходное положение вне стекла.

Используйте кнопку в нижней части двери багажного отделения рядом с замком для закрывания и запираания двери багажного отделения. Не нажимайте на панель на ручке во время закрывания двери. Дверь багажного отделения останется не запертой.

При соответствующей комплектации, пульт RKE должен находиться на расстоянии до 1 м от двери багажного отделения для ее автоматического отпираания. См. «Система бесключевого доступа (RKE)», стр. 2-3.

Привод двери багажного отделения может временно отключаться при отсоединении или разрядке аккумуляторной батареи. Привод снова продолжит работу при подсоединении или подзарядке аккумуляторной батареи.

Дверь багажного отделения (с электроприводом)

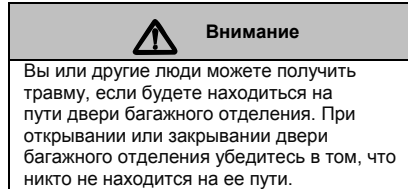



При соответствующей комплектации, переключатель находится на потолочной консоли. Селектор автоматической коробки передач должен находиться в положении Р (Стоянка).

Режимы открывания двери багажного отделения:

- MAX: открывается на максимальную высоту.
- 3/4: открывается на 3/4 своей высоты. Используется для предотвращения повреждения двери багажного отделения при открывании в ограниченном пространстве, например, в гараже. Дверь багажного отделения может быть открыта до конца вручную.
- OFF: открывание возможно только вручную.

Чтобы открыть/закрыть дверь багажного отделения, выберите MAX или 3/4, затем:

- Нажмите кнопку  дважды на пульте дистанционного управления RKE пока дверь багажного отделения не начнет движение.
- Нажмите кнопку  на потолочной консоли. Дверь багажного отделения должна быть разблокирована.
- Нажмите на панель, расположенную на внутренней стороне ручки и поднимите дверь багажного отделения. Если автомобиль оснащен системой бесключевого доступа, дверь отперется при присутствии пульта RKE на расстоянии до 1 м от ручки.

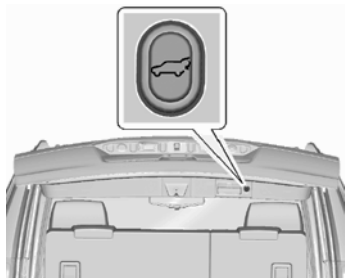

- Нажмите  в нижней части двери багажного отделения рядом с замком для того, чтобы закрыть дверь.

Нажатие одной из кнопок управления открыванием двери багажного отделения или

кнопки  на пульте дистанционного управления RKE во время движения двери багажного отделения приведет к прекращению ее движения.

При повторном нажатии дверь начнет двигаться в противоположную сторону. Панель на внутренней стороне ручки двери багажного отделения не может быть использована для закрывания двери. Не тяните и не толкайте дверь багажного отделения при работе электропривода.

Привод двери багажного отделения может временно отключаться при очень низкой температуре воздуха или при слишком частом использовании в течение короткого промежутка времени. В этом случае дверь багажного отделения можно открывать и закрывать вручную. Для этого выберите режим OFF переключателя на потолочной консоли.

Если селектор выбора передач вывести из положения «Р» (Парковка) во время работы привода двери багажного отделения, привод не отключится, пока дверь не будет полностью открыта или закрыта.

Если автомобиль начал набирать скорость до того, как дверь багажного отделения полностью закрылась, дверь может снова начать открываться. Перед началом движения следует убедиться в том, что дверь багажного отделения полностью закрыта до фиксации защелки замка.

Если при открывании двери багажного отделения с помощью электропривода давление в газонаполненных упорах недостаточно для удерживания двери в открытом положении, начинают мигать указатели поворотов, будет звучать предупреждающий сигнал («колокольчик») и дверь автоматически закроется. В этом случае обратитесь за помощью в салон официального дилера.

Функция обнаружения препятствий

Если во время работы электропривода открывания или закрывания двери багажного отделения дверь наткнется на препятствие, то раздастся предупреждающий сигнал, и дверь автоматически изменит направление движения и остановится на расстоянии от препятствия. После устранения препятствия, вы можете вновь включить электропривод двери.

Если дверь багажного отделения обнаружит несколько препятствий в течение одного цикла работы электропривода, то электропривод будет отключен, и вам необходимо будет вручную открыть или закрыть дверь багажного отделения. После устранения препятствий, вручную откройте дверь в полностью открытое положение, или закройте ее до полного запираания замка двери. После этого электропривод двери багажного отделения вернется в нормальный режим работы.

Если двери автомобиля запереть во время закрывания двери багажного отделения и препятствие не даст ей полностью закрыться, то прозвучит предупреждающий сигнал, который означает, что дверь багажного отделения не захлопнута.

С обеих сторон двери багажного отделения установлены датчики защемления. Если какой-либо предмет будет зажат между кузовом автомобиля и этим датчиком, то дверь начнет движение в обратном направлении и полностью откроется. Дверь багажного отделения с электроприводом останется открытой до тех пор, пока электропривод не будет включен повторно, или пока дверь не будет закрыта вручную.

Настройка режима 3/4

Для изменения положения, в котором дверь багажного отделения останавливается при открывании:

1. Выберите режим MAX или 3/4 на потолочной консоли и откройте дверь багажного отделения.
2. Остановите открывание двери в желаемом положении путем нажатия любой кнопки управления дверью багажного отделения. При необходимости вручную измените положение.
3. Нажмите и удерживайте кнопку  в нижней части двери багажного отделения пока не прозвучит сигнал и не загорятся лампы указателей поворотов. Это указывает на то, что

настройки положения двери багажного отделения были сохранены.

Положение двери багажного отделения не может быть задано ниже запрограммированной производителем высоты.

Ручное управление дверью багажного отделения

Выберите режим OFF на потолочной консоли для возможности ручного открывания двери багажного отделения.

Автоматическое открывание двери багажного отделения

При соответствующей комплектации, дверь багажного отделения может быть автоматически открыта без использования рук, движением ноги под задним бампером.

Дверь багажного отделения не будет открыта, если пульт RKE находится на расстоянии более 1 метра от автомобиля.

Во время движения двери багажного отделения функция автоматического открывания двери багажного отделения будет недоступна.

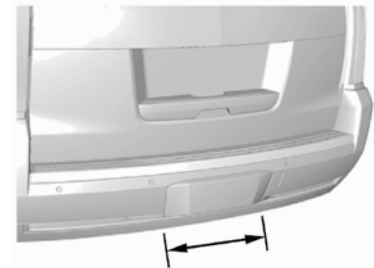

Размер зоны для движения ноги

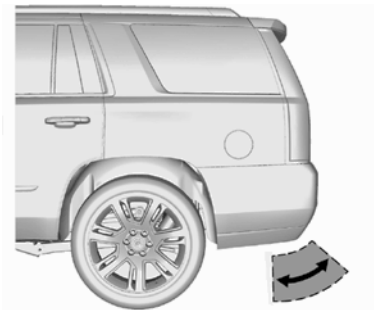

2-18 Ключи, двери и окна

Для активации данной функции, произведите ногой быстрое толчковое движение под центральной частью заднего бампера, затем уберите ее.

- Не машите ногой из стороны в сторону.
- Не задерживайте ногу под бампером, в этом случае функция не активируется
- Не трогайте дверь багажного отделения до тех пор, пока она не остановится.
- Во время мойки или проведения работ в районе заднего бампера держите пульт RKE на удалении от задней части автомобиля, либо переведите переключатель на потолочной консоли в положение OFF, для предотвращения случайных срабатываний функции автоматического открывания двери багажного отделения.
- В некоторых случаях данная функция может быть недоступна. Если дверь багажного отделения не приводится в движение при помощи движения ноги, откройте и закройте ее другим способом или запустите двигатель автомобиля.

При закрывании двери багажного отделения движением ноги, дверь будет приведена в движение с небольшой задержкой. Задние фонари будут мигать и прозвучит звуковое предупреждение. Отойдите от двери багажного отделения прежде чем она начнет движение вниз.

Подножки с электроприводом

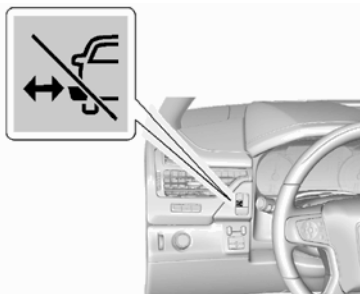



При соответствующей комплектации, подножки автоматически выдвигаются из-под кузова автомобиля с той стороны, где открыта дверь. После закрывания двери, подножки автоматически убираются под кузов автомобиля через три секунды. Подножки незамедлительно убираются при начале движения автомобиля.

Руки, дети, животные, одежда и посторонние предметы не должны препятствовать движению подножек. Подножки поменяют направление движения, если определяют препятствие во время движения. В этом случае удалите препятствие, затем откройте и закройте дверь автомобиля с той же стороны. Если препятствие не удалено, подножка останется выдвинутой во время движения.

Предусмотрено два режима работы подножек:

Режим разложенных подножек: Во время очистки подножек, нажмите кнопку  при нахождении селектора выбора передач в положении «P» (Парковка) или «N»

(Нейтраль). Нажмите кнопку  еще раз для нормальной работы подножек. Соответствующее сообщение появится на дисплее DIC.

Режим блокировки: Нажмите и удерживайте кнопку  в течение четырех секунд для блокировки выдвигания подножек. Нажмите и удерживайте еще раз в течение четырех секунд кнопку для активации выдвигания подножек. Соответствующее сообщение появится на дисплее DIC.

Охранная система

Данный автомобиль оборудован охранной системой, однако возможность его угона полностью не исключена.

Система охранной сигнализации

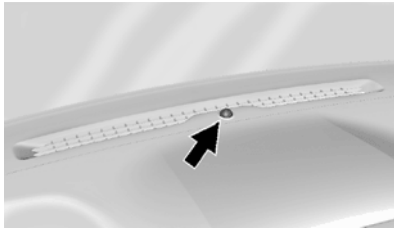

Индикатор, расположенный на приборной панели рядом с ветровым стеклом, показывает статус системы.



Off (Выкл.): Система охранной сигнализации отключена.

On Solid (Постоянно горит): Автомобиль защищен во время задержки для включения системы.

Fast Flash (Часто мигает): Автомобиль не защищен. Какая-либо из дверей, капот, дверь багажного отделения открыта.

Slow Flash (Редко мигает): Система охранной сигнализации включена.

Активация системы охранной сигнализации

1. Выключите двигатель.
2. Заприте замки автомобиля одним из следующих способов:
 - используйте пульт RKE.
 - используйте систему бесключевого доступа.
 - При открытой двери, нажмите кнопку  на двери изнутри.
3. Через 30 секунд активируется режим охраны системы, и индикатор начнет мигать со значительным интервалом, информируя о том, что система активирована. Нажатие кнопки  на пульте RKE во второй раз обеспечит перескакивание 30-секундной задержки и активирует систему.

Система охранной сигнализации не будет активирована, если двери заперты с помощью ключа.

Система охранной сигнализации автомобиля не будет активирована, если двери были заперты с помощью ключа. При открытии двери до разблокировки с пульта RKE, прозвучит звуковой сигнал, и контрольные лампы мигнут в качестве предварительного оповещения. Если двигатель автомобиля не будет включен или дверь не будет разблокирована путем нажатия кнопки  на пульте RKE в течение 10 секунд после включения предварительного оповещения, сработает охранная сигнализация.

Охранная сигнализация также сработает, если дверь со стороны переднего пассажира, дверь багажного отделения были открыты без предварительного отключения системы. При срабатывании охранной сигнализации, в течение 30 секунд мигает контрольная лампа и подается звуковой сигнал. После попытки несанкционированного доступа охранная сигнализация снова перейдет в режим охраны.

Отключение системы охранной сигнализации

Для отключения системы охранной сигнализации или отключения охранной сигнализации после ее срабатывания, выполните одно из следующих действий:

- Нажмите кнопку  на пульте дистанционного управления.
- Разблокируйте замки дверей автомобиля, используя систему бесключевого доступа.
- Включите двигатель автомобиля.

Для предотвращения случайного срабатывания сигнализации охранной системы:

- Заприте замки всех дверей после того как все пассажиры покинут автомобиль и все двери будут закрыты.
- Всегда отпирайте двери с помощью пульта дистанционного управления или системы бесключевого доступа.

При открытии двери водителя ключом система охранной сигнализации и звуковая сигнализация не будут отключены.

Признаки попыток несанкционированного проникновения в автомобиль

Если кнопка  на пульте нажата и три раза раздался звуковой сигнал, это значит, что сработала охранная сигнализация пока система была в режиме охраны.

Если система охранной сигнализации сработала, то на дисплее

информационного центра появится соответствующее сообщение.
См. «Сообщения, связанные с охранной системой», стр. 5-44.

Действие системы иммобилайзера (доступ с ключом)



Данный автомобиль оборудован пассивной охранной системой.

Нет необходимости в активации или деактивации системы вручную.

Система автоматически активируется при выключении двигателя.

Система автоматически деактивируется при переводе зажигания в положения «ACC/ACCESSORY» или «ON/RUN/START», при этом дистанционный пульт должен находиться внутри автомобиля.

Контрольная лампа охранной системы загорается на комбинации приборов, если возникла проблема с активацией или деактивацией противоворонной системы.

При запуске двигателя может кратковременно загореться контрольная лампа системы при включении зажигания.

Если двигатель не заводится и загорается контрольная лампа охранной системы, возможно, возникла неполадка в системе иммобилайзера. Выключите двигатель и попробуйте снова.

Если невозможно изменить режим зажигания («ACC/ACCESSORY», «ON/RUN/START», «OFF»), а дистанционный пульт не поврежден, воспользуйтесь вторым пультом. Возможно потребуется проверить предохранитель. См «Предохранители», стр. 10-34. Если зажигание не меняет режимы работы и с помощью другого пульта, необходимо обратиться в авторизованный сервисный центр.

Система иммобилайзера позволяет программировать транспондеры новых пультов. Для одного автомобиля можно запрограммировать до восьми пультов. Чтобы запрограммировать дополнительный пульт, см. подраздел «Программирование пультов дистанционного управления» в разделе «Система бесключевого доступа (RKE)», стр. 2-2.

Не оставляйте ключи и устройства отключения охранной системы в автомобиле.

Действие системы иммобилайзера (доступ без ключа)

Данный автомобиль оборудован пассивной охранной системой.

Нет необходимости в активации или деактивации системы вручную.

Система автоматически активируется при выключении двигателя.

Система автоматически деактивируется при переводе зажигания в положения «ACC/ACCESSORY» или «ON/RUN/START», при этом дистанционный пульт должен находиться внутри автомобиля.



Контрольная лампа охранной системы загорается на комбинации приборов, если возникла проблема с активацией или деактивацией противоугонной системы.

Для системы предусмотрен один или более пультов RKE, синхронизированных с узлом управления иммобилайзера в автомобиле.

Только при правильной настройке пультов возможно включение зажигания автомобиля. Двигатель автомобиля не заведется, если дистанционный пульт серьезно поврежден.

При запуске двигателя может кратковременно загореться контрольная лампа системы, когда включается зажигание.

Если двигатель не заводится и загорается контрольная лампа охранной системы, возможно, возникла неполадка в системе иммобилайзера. Выключите зажигание и попробуйте снова.

Если невозможно изменить режим зажигания («ACC/ACCESSORY», «ON/RUN/START», «OFF»), а дистанционный пульт не поврежден, воспользуйтесь вторым пультом или поместите пульт в специальный паз для пульта дистанционного управления в подлокотнике центральной консоли.

Если зажигание не меняет режимы работы и с помощью другого пульта, необходимо обратиться в авторизованный сервисный центр. Если при использовании запасного пульта пуск двигателя прошел в обычном режиме, возможно, что первый пульт был неисправен. Необходимо обратиться в официальный дилерский центр.

Система иммобилайзера позволяет запрограммировать транспондеры новых пультов. Для одного автомобиля можно запрограммировать до восьми пультов. Чтобы запрограммировать дополнительный пульт, см. подраздел «Программирование пультов дистанционного управления» в разделе «Система бесключевого доступа (RKE)», стр. 2-2.

Не оставляйте ключи и устройства отключения охранной системы в автомобиле.

Наружные зеркала заднего вида

Панорамное зеркало заднего вида



Внимание

Объекты, отражающиеся в панорамном зеркале, например, автомобили, кажутся более удаленными по сравнению с реальным расстоянием до них. Поэтому при резком перестроении в правый ряд может произойти столкновение с автомобилем, движущимся по соседней полосе, расположенной справа. Перед совершением такого маневра необходимо дополнительно оценить дистанцию при помощи внутреннего зеркала заднего вида, или оглянувшись через плечо.

Со стороны переднего пассажира устанавливается панорамное зеркало заднего вида. Выпуклая поверхность панорамного зеркала расширяет зону обзора с места водителя.

Наружные зеркала заднего вида с электрической регулировкой

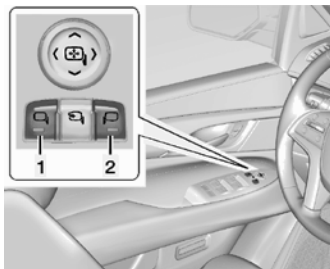

Кнопки управления наружными зеркалами расположены на двери водителя.

Для регулировки положения наружных зеркал:

1. Нажмите кнопку (1) или (2) для выбора зеркала. Загорится соответствующий индикатор.
2. Нажимая стрелки на соответствующих сторонах переключателя регулировки зеркал, установите зеркало в требуемое положение.

3. Отрегулируйте положение каждого из наружных зеркал так, чтобы в зеркале была видна боковина автомобиля и пространство за автомобилем.
4. Нажмите кнопку (1) или (2) для отмены выбора зеркала. Соответствующий индикатор погаснет.

Зеркало заднего вида с функцией затемнения



При соответствующей комплектации, зеркало заднего вида с функцией затемнения со стороны водителя предназначено для уменьшения яркости отраженного света фар движущихся сзади автомобилей. Данная функция активируется после включения двигателя автомобиля.

Индикаторы указателей поворотов

При соответствующей комплектации, автомобиль может быть оборудован зеркалами заднего вида с индикаторами указателей поворотов. При включении указателя поворотов на зеркале начинает мигать индикатор в виде стрелки, указывающей направление поворота или смены полосы движения.

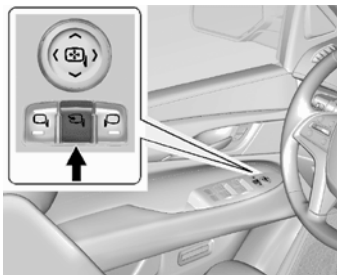
Наружные зеркала заднего вида с функцией автоматического складывания



1. Нажмите  для того, чтобы сложить зеркала.
2. Нажмите  еще раз, чтобы вернуть зеркала в исходное положение.

Перенастроить электроприводы зеркал необходимо будет, если:

- При складывании зеркал возникли неожиданные препятствия.
- Зеркала были случайно сложены/разложены вручную.

- Зеркала не устанавливаются в рабочее положение.
- Возникает вибрация и дрожь зеркал при движении автомобиля на обычных скоростях.

Для перенастройки электроприводов зеркал однократно сложите и разложите их, нажимая соответствующие кнопки переключателя. В ходе переустановки настроек электроприводов может возникать характерный звук, он не является признаком неисправности.

Наружные зеркала заднего вида с функцией ручного складывания

Складывайте наружные зеркала при посещении автоматической мойки. Для складывания толкните зеркало по направлению к автомобилю. Толкните зеркало в обратном направлении для возврата его в исходное положение.

Наружные зеркала заднего вида с электрообогревом

 (Электрообогреватель заднего стекла):

При нажатии данной кнопки включаются электрообогреватели наружных зеркал заднего вида.

См. «Двухзонная система климат-контроля», стр. 8-1.

Наружные зеркала заднего вида с функцией обзора слепых зон

При соответствующей комплектации, в наружные зеркала заднего вида могут быть встроены маленькие выпуклые зеркальца. Они отображают те объекты, которые находятся в слепой зоне автомобиля.

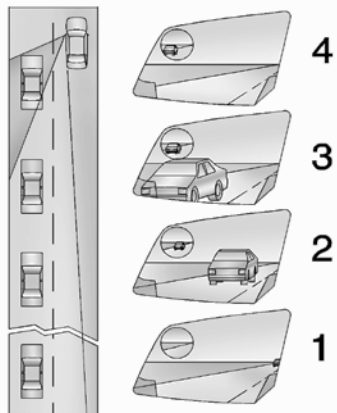

1. Когда приближающийся по соседней полосе движения автомобиль находится далеко, его отражение в наружном зеркале заднего вида будет маленьким и будет находиться ближе к внутренней стороне зеркала.
2. По мере приближения автомобиля, отражение становится больше и смещается к внешней стороне зеркала.
3. Когда автомобиль попадает в слепую зону, изображение появляется в маленьком выпуклом зеркальце обзора слепых зон.
4. Когда автомобиль находится в слепой зоне вашего автомобиля, его отражение находится только в выпуклом зеркальце обзора слепых зон.

Использование зеркала заднего вида с функцией обзора слепых зон

1. Настройте основное зеркало заднего вида так, чтобы зеркальце обзора слепых зон не было загорожено.
2. Во время перестроения в соседнюю полосу, посмотрите в наружное зеркало заднего вида со стороны водителя/пассажира, чтобы убедиться в отсутствии автомобилей, движущихся в соседней полосе. Проверьте отражение

в зеркале обзора слепых зон. Затем обернитесь через плечо, чтобы дополнительно удостовериться в отсутствии движущихся автомобилей, и начните плавное перестроение.

Наружные зеркала с функцией наклона при движении задним ходом

При соответствующей комплектации, наружные зеркала наклоняются на заданный угол при выборе передачи заднего хода (R). Данная функция позволяет водителю при парковке автомобиля вдоль бордюра видеть в зеркале его отражение. Зеркало(а) возвращается(ются) в исходное положение после выключения передачи заднего хода или при установке ключа зажигания в положение «OFF/LOCK», или если автомобиль движется задним ходом с превышением установленной скорости.

Данную функцию можно настроить с помощью центра пользовательских настроек DIC. См. «Пользовательские настройки», стр. 5-48.

Внутреннее зеркало заднего вида

Внутреннее зеркало заднего вида

Отрегулируйте положение внутреннего зеркала заднего вида для лучшей видимости объектов позади автомобиля.

Не наносите жидкость для очистки стекол непосредственно на поверхность зеркал. Для очистки зеркал используйте мягкую ткань, смоченную в воде.

Внутреннее зеркало заднего вида с функцией затемнения

Функция автоматического затемнения позволяет уменьшать яркость отраженного света фар приближающихся сзади автомобилей. Она активируется при каждом пуске двигателя.

Панорамное зеркало для контроля за детьми в задней части салона

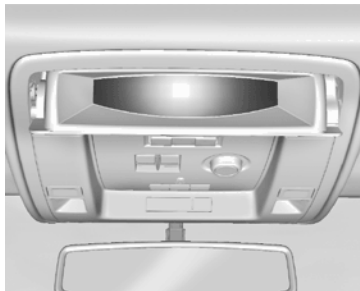

При соответствующей комплектации, при открывании отсека для хранения солнцезащитных очков, дайте ему открыться полностью, затем закройте его наполовину для установки панорамного зеркала в рабочее положение.

Окна



Внимание

Не оставляйте детей, взрослых, находящихся в беспомощном состоянии, и домашних животных в запечатом автомобиле с закрытыми окнами в теплую или жаркую погоду. Они могут пострадать от перегрева, получить травму или даже погибнуть от теплового удара.



2-26 Ключи, двери и окна

При разработке формы кузова автомобиля особое внимание обращалось на снижение его аэродинамического сопротивления для достижения минимально возможного расхода топлива. Во время движения с открытым окном одной из задних дверей и закрытыми окнами передних дверей может возникать пульсирующий шум. Для уменьшения уровня этого шума откройте окна передних дверей или вентиляционный люк в крыше (при соответствующей комплектации).

Окна с электрическими стеклоподъемниками



Внимание

Дети могут получить серьезную травму и даже погибнуть, если они будут находиться в оконном проеме при закрывании стекла. Не оставляйте ключи в замке зажигания или автомобиле при нахождении в нем детей. При нахождении детей на задних сиденьях пользуйтесь выключателем блокировки электроприводов стеклоподъемников, чтобы не допустить случайного открывания и закрывания окон. См. «Ключи», стр. 2-1.

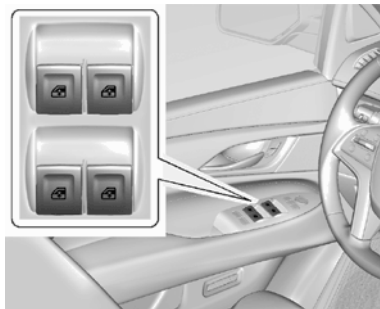

Переключатель на двери водителя контролирует открытие/закрытие окон всех дверей. Переключатели на пассажирских дверях используются для управления только окном своей двери.

Чтобы открыть окно, нажмите на клавишу переключателя. Чтобы закрыть окно, потяните клавишу вверх.

Питание к приводам стеклоподъемников подается даже после выключения двигателя благодаря режиму задержки отключения питания дополнительного оборудования. См. «Режим задержки отключения питания дополнительного оборудования (RAP)», стр. 9-26.

Функция автоматического опускания/поднятия стекол

Данная функция позволяет полностью поднять/опустить стекла без удерживания клавиши переключателя стеклоподъемника.

Для активации функции автоматического опускания/поднятия стекла нажмите клавишу переключателя вниз или потяните вверх до упора и отпустите ее.

Автоматическое опускание/поднятие стекла можно в любой момент прервать, слегка нажав, или потянув вверх клавишу переключателя.

Программирование приводов окон с электрическими стеклоподъемниками

Если аккумуляторная батарея автомобиля заряжалась, отсоединялась или разряжена, может потребоваться перепрограммирование приводов стеклоподъемников окон для активации функции автоматического закрывания окон. Перед перепрограммированием замените или зарядите аккумуляторную батарею автомобиля.

Программирование приводов окон с электрическими стеклоподъемниками

Если аккумуляторная батарея автомобиля заряжалась, отсоединялась или разряжена, может потребоваться перепрограммирование приводов стеклоподъемников окон для активации функции автоматического закрывания окон. Перед перепрограммированием замените или зарядите аккумуляторную батарею автомобиля.

Для программирования приводов передних стеклоподъемников выполните следующее:

1. Переведите зажигание в положение «ON/RUN» или «ACC/ACCESSORY», или включите режим задержки отключения питания дополнительного оборудования, и закройте все двери.
2. Нажмите и удерживайте клавишу переключателя до тех пор, пока окно полностью не откроется.
3. Потяните клавишу переключателя до тех пор, пока окно полностью не закроется.
4. Удерживайте переключатель в течение двух секунд после полного закрывания окна.

Теперь привод стеклоподъемника окна перепрограммирован.

Функция автоматической защиты от заземления

Если активирована функция автоматического закрывания окон, при возникновении препятствия или слоя льда на пути движения стекла, оно начнет двигаться в противоположную сторону и остановится на заданном уровне. Наличие большого количества льда также может привести к активации данной функции. Привод стеклоподъемника вернется к нормальному режиму работы после того, как препятствия будут устранены.

Отключение функции автоматической защиты от заземления



Внимание

Если функция автоматической защиты от заземления отключена, функция автоматического реверсирования стекла действовать не будет. При этом вы или другие люди можете получить травмы, а окно может быть повреждено. Перед деактивацией функции автоматической защиты от заземления убедитесь в том, что на пути движения стекла нет препятствий.



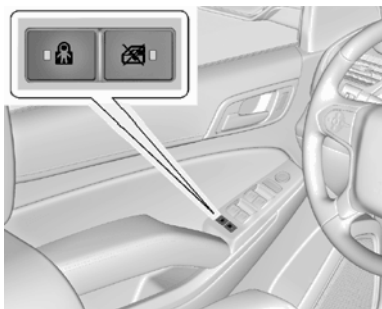

Для деактивации функции потяните вверх в промежуточном положении клавишу переключателя. Стекло будет подниматься до тех пор, пока вы удерживаете клавишу переключателя в таком положении. После отпускания клавиши переключателя режим автоматического управления приводом стеклоподъемника вновь активируется.

В данном режиме окна можно закрывать, даже если на пути движения стекол есть препятствия. Будьте осторожны при отключенной функции защиты от заземления.

Блокировка стеклоподъемников



Данная функция блокирует управление стеклоподъемниками с дверей пассажиров второго ряда сидений, за исключением управления с двери водителя.

- Для активации функции блокировки нажмите кнопку  . После активации на переключателе загорится соответствующая контрольная лампа.
- Нажмите кнопку   снова для деактивации функции блокировки.

Солнцезащитные козырьки

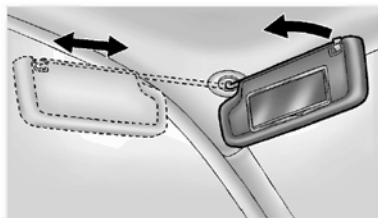

Чтобы солнечные лучи не слепили глаза, откиньте козырек вниз. Отсоедините козырек от опоры, расположенной ближе к салонному зеркалу заднего вида, и поверните козырек в сторону стекла двери, в случае необходимости выдвиньте удлинитель держателя козырька (при соответствующей комплектации).

Крыша

Вентиляционный люк в крыше

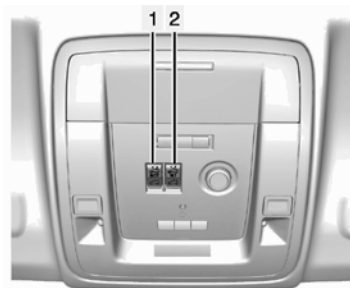

1. Открыть/закрыть люк.
2. Положение вентиляции.

Если автомобиль оборудован вентиляционным люком в крыше, управление им возможно, когда выбран режим зажигания «ON/RUN» или «ACC/ACCESSORY», а также в режиме задержки отключения питания дополнительного оборудования (режим RAP). См. «Режим задержки отключения питания дополнительного оборудования», стр. 9-26.

Вентиляция: При закрытом люке, нажмите заднюю часть переключателя (2), чтобы установить люк в положение вентиляции.

Открытие/закрывание: Для того, чтобы открыть люк, нажмите и удерживайте переключатель (1) до желаемого положения люка. Нажмите и удерживайте переднюю часть переключателя (1) для того, чтобы закрыть люк.

Быстрое открытие/закрывание: Для быстрого открывания люка полностью нажмите и отпустите заднюю часть переключателя (1). Для быстрого закрывания люка, полностью нажмите и отпустите переднюю часть переключателя (1).

Когда вентиляционный люк открыт, автоматически поднимается дефлектор воздушного потока. Дефлектор воздушного потока автоматически убирается при закрывании вентиляционного люка. Вентиляционный люк также имеет солнцезащитную шторку, которую можно вытянуть вперед для защиты от лучей солнца. Солнцезащитная шторка открывается и закрывается вручную.

Если во время закрывания вентиляционного люка на пути панели люка окажется посторонний предмет, то функция защиты от защемления обнаружит этот предмет и остановит закрывание люка.

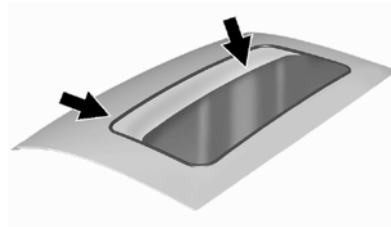

Загрязнения и мусор могут скапливаться на уплотнении и направляющей крышки люка. Это может привести к затруднениям в работе или возникновению постороннего шума. Также это может привести к закупорке дренажной системы автомобиля.

Периодически вычищайте мусор и устраняйте загрязнения с уплотнения и направляющей. Всегда используйте мягкую ткань, смоченную в мыльном растворе или чистой воде для очистки уплотнения и области вокруг него. Не удаляйте смазку.

Если вода просачивается в дренажную систему, это не является признаком неисправности.

Сиденья и удерживающие системы

Подголовники

Подголовники..... 3-2

Регулировка положения передних сидений

Ручная регулировка сидений..... 3-3

Сиденья с электроприводом..... 3-4

Регулировка поясничной опоры..... 3-5

Удлинитель подушки сиденья..... 3-5

Регулировка наклона спинки..... 3-6

Сиденья с функцией сохранения настроек..... 3-7

Передние сиденья с функциями обогрева и охлаждения..... 3-9

Регулировка положения сидений второго ряда

Сиденья второго ряда с функцией обогрева..... 3-10

Сиденья второго ряда..... 3-11

Сиденья третьего ряда..... 3-16

Ремни безопасности

Ремни безопасности..... 3-20

Пользование ремнями безопасности..... 3-21

Трехточечные ремни безопасности..... 3-22

Использование ремней безопасности беременными женщинами..... 3-27

Проверка системы ремней безопасности..... 3-28

Уход за ремнями безопасности..... 3-28

Замена компонентов системы ремней безопасности после столкновения..... 3-29

Система подушек безопасности

Система подушек безопасности..... 3-29

Места установки подушек безопасности..... 3-31

Срабатывание подушек безопасности..... 3-33

Принцип действия подушек безопасности..... 3-34

Защитная функция подушек безопасности..... 3-35

После срабатывания подушек безопасности..... 3-35

Система определения присутствия пассажира на переднем сиденье..... 3-38

Техническое обслуживание автомобиля, оборудованного системой подушек безопасности..... 3-42

Установка дополнительного оборудования на

автомобиля с системой подушек безопасности..... 3-42

Проверка системы подушек безопасности..... 3-43

Замена компонентов системы подушек безопасности после столкновения..... 3-44

Удерживающие системы для детей

Дети старшего возраста..... 3-44

Маленькие дети и младенцы..... 3-46

Удерживающие системы для детей..... 3-49

Места установки детских удерживающих систем..... 3-50

Система креплений для установки детских кресел ISOFIX..... 3-52

Установка детского кресла (на задние сиденья)..... 3-61

Установка детского кресла (на переднее сиденье пассажира)..... 3-63

3-2 Сиденья и удерживающие системы

Подголовники

Передние сиденья

Передние сиденья оборудованы регулируемыми подголовниками.



Внимание

Если подголовники неправильно установлены и отрегулированы, велика вероятность того, что при столкновении пассажиры или водитель получат травму шеи/ позвоночника. Не начинайте движение до тех пор, пока подголовники сидений водителя и всех пассажиров не будут должным образом установлены и отрегулированы.



Отрегулируйте подголовник таким образом, чтобы его верхняя кромка располагалась на одном уровне с верхней частью головы водителя/пассажира. Такое положение уменьшает вероятность получения травмы шеи в случае столкновения.

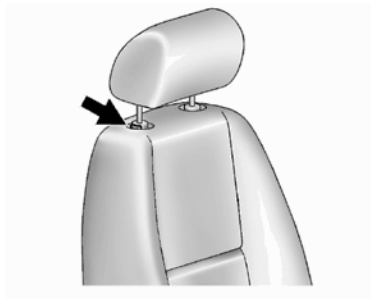

Подголовник регулируется по высоте. Чтобы поднять подголовник, потяните его вверх. Чтобы убедиться в надежности фиксации подголовника, попробуйте переместить его вверх-вниз.

Чтобы опустить подголовник, нажмите кнопку фиксатора, расположенную на верхней части спинки сиденья, и переместите подголовник вниз. Чтобы убедиться в том, что подголовник надежно зафиксирован, покачайте его вверх-вниз, после того как кнопка фиксатора будет отпущена.

Снятие подголовников передних сидений не предусмотрено конструкцией.

Сиденья второго ряда

Сиденья второго ряда оснащены нерегулируемыми подголовниками. Снятие подголовников сидений второго ряда не предусмотрено конструкцией.

Сиденья третьего ряда

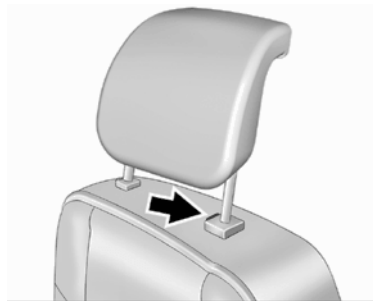

Сиденья третьего ряда (при соответствующей комплектации) оснащены подголовниками, которые можно опустить вниз для лучшего обзора при движении задним ходом.

Чтобы опустить подголовник нажмите кнопку, расположенную на верхней части спинки сиденья, и переместите подголовник вниз. Чтобы убедиться в том, что подголовник надежно зафиксирован, покачайте его вверх-вниз, после того как кнопка фиксатора опущена.

Передние сиденья

Ручная регулировка сидений



Внимание

Попытка отрегулировать положение сиденья вручную во время движения может привести к потере управления автомобилем. Выполняйте регулировку положения сиденья водителя только на неподвижном автомобиле.

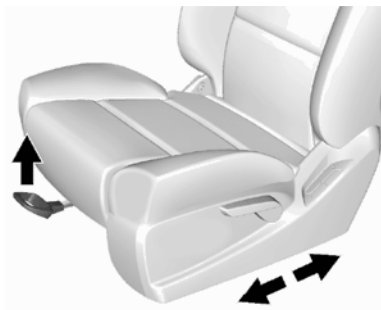

3-4 Сиденья и удерживающие системы

Для выполнения регулировки положения сиденья вручную:

1. Потяните рычаг под центральной частью сиденья.
2. Передвиньте сиденье в удобное положение и отпустите рычаг.
3. Попробуйте переместить сиденье вперед и назад, чтобы убедиться, что оно надежно зафиксировано.

Центральное сиденье

Спинка центрального переднего сиденья (при соответствующей комплектации) может выполнять функцию подлокотника, подстаканника или отделения для хранения мелких вещей, когда сиденье не используется. Ни в коем случае не следует садиться на центральное переднее сиденье, когда его спинка сложена вниз.

Сиденья с электроприводом

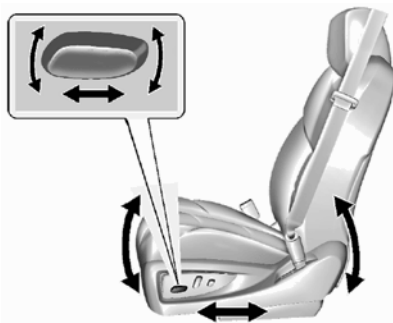

Для выполнения регулировки положения сиденья:

- Переместите сиденье вперед или назад, сдвинув переключатель электропривода в соответствующем направлении.
- Отрегулируйте общую высоту сиденья, нажимая на или потянув вверх весь переключатель электропривода.
- Отрегулируйте высоту передней части подушки сиденья, нажимая или потянув вверх переднюю часть переключателя электропривода.

При соответствующей комплектации, автомобиль может быть оборудован системой вибрации водительского сиденья для предотвращения столкновения. См. «Системы помощи водителю», стр. 9-56.

Регулировка поясничной опоры

Поясничная опора с ручной регулировкой



При соответствующей комплектации, чтобы увеличить или уменьшить выступание поясничной опоры, необходимо повернуть рукоятку вперед или назад.

Поясничная опора с электроприводом

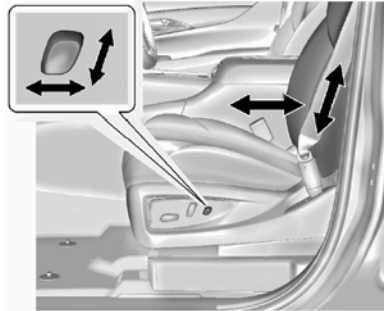

Для регулировки поясничной опоры:

- Нажмите и удерживайте переключатель вперед для выдвигения или назад для убирания валика поясничной опоры.
- Нажмите и удерживайте переключатель вверх для выдвигения верхней части валика поясничной опоры.

Нажмите и удерживайте переключатель вниз для выдвигения нижней части валика поясничной опоры.



Внимание

Если во время движения автомобиля спинка слишком сильно наклонена назад, это может быть опасно. Даже пристегнутые ремни безопасности могут не обеспечивать необходимый уровень защиты.

Плечевая лямка ремня безопасности не будет плотно прилегать к телу. Она будет располагаться на некотором расстоянии впереди пассажира. В случае столкновения пассажир может удариться о натянутую лямку и получить повреждение шейных позвонков или другие травмы.

Поясная лямка ремня при столкновении может переместиться вдоль тела. При этом удерживающее усилие ремня будет приложено к животу, а не к тазовой кости. Это может привести к серьезным повреждениям внутренних органов.

Для обеспечения необходимого уровня защиты во время движения автомобиля установите спинку сиденья в положение, близкое к вертикальному. Затем перенесите вес тела на спинку сиденья и пристегните ремень безопасности.



Не пытайтесь отрегулировать положение спинки сиденья во время движения.

Сиденья с ручной регулировкой наклона спинки



Внимание

Если спинка сиденья не зафиксирована, то при столкновении или резком торможении автомобиля она может резко откинуться вперед. Это может привести к травмированию пассажира, сидящего на данном сиденье. Убедитесь в надежности фиксации спинки, попытавшись наклонить ее вперед-назад.



Для изменения наклона спинки с ручной регулировкой:

1. Потяните рычаг вверх. Спинка сиденья автоматически переместится в переднее положение.
2. Установите спинку в удобное для вас положение, затем отпустите рычаг и зафиксируйте положение спинки.
3. Убедитесь в надежности фиксации спинки, попытавшись наклонить ее вперед-назад.

Для возврата спинки в вертикальное положение:

1. Потяните рычаг вверх до отказа, не опираясь при этом на спинку сиденья, и спинка вернется в вертикальное положение.
2. Убедитесь в надежности фиксации спинки, попытавшись наклонить ее вперед-назад.

Сиденья с электрической регулировкой наклона спинки

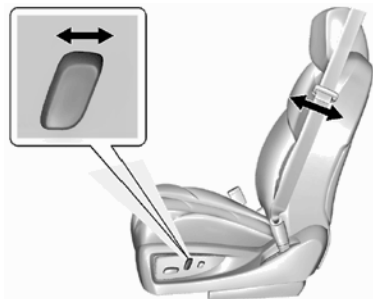

Для изменения наклона спинки сиденья:

- Сдвиньте переключатель назад, чтобы опустить спинку сиденья.
- Сдвиньте переключатель вперед, чтобы поднять спинку сиденья.

Сиденья с функцией сохранения настроек

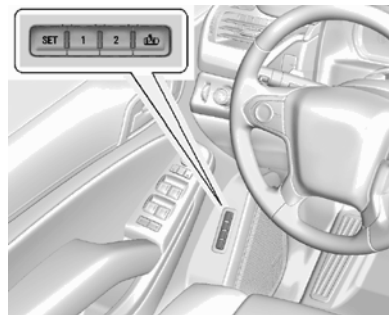



При соответствующей комплектации, кнопки «1», «2», «SET» и  (Выход) на двери водителя используются для сохранения и вызова из памяти настроек сиденья водителя, наружных зеркал заднего вида, а также регулировки наклона и выдвижения рулевой колонки и настройки педального узла (при соответствующей комплектации).

Сохранение настроек



Для закрепления настроек за кнопками «1» и «2»

1. Отрегулируйте положение сиденья водителя, наружных зеркал заднего вида и наклон и вылет рулевой колонки (при соответствующей комплектации) для вождения.
2. Кратковременно нажмите «SET», затем сразу же нажмите и удерживайте кнопку «1» до тех пор, пока не услышите звуковое подтверждение.
3. Повторите шаги 1 и 2 для сохранения настроек для второго водителя, нажимая кнопку «2» вместо «1».

Для закрепления настроек за кнопкой  (Выход) и функции быстрого выхода из автомобиля:

1. Отрегулируйте положение сиденья водителя, наружных зеркал заднего вида и наклон и вылет рулевой колонки (при соответствующей комплектации) для удобного выхода из автомобиля.
2. Кратковременно нажмите «SET», затем сразу же нажмите и удерживайте кнопку  до тех пор, пока не услышите звуковое подтверждение.

Вызов сохраненных настроек

Если зажигание находится в положении «OFF» или селектор выбора передач находится в любом положении кроме «Р» («Парковка»), нажмите и удерживайте кнопки «1», «2» или  для вызова предварительно сохраненных настроек положения. При отпускании кнопок «1», «2» или  до того, как все системы примут необходимые положения, вызов сохраненных настроек прекратится.

Если зажигание находится в положении «ON» и селектор выбора передач находится в положении «Р» («Парковка»), нажмите и

отпустите кнопки «1», «2» или  для вызова предварительно сохраненных настроек положения. Выключение зажигания до достижения предварительно заданного в настройках положения приведет к отключению функции.

Если при вызове настройки какой-либо объект заблокировал сиденье водителя и/или мешает наклону и выдвигению рулевой колонки (при соответствующей комплектации), данная функция будет отключена. Устраните препятствие, а затем нажмите и удерживайте в течение двух секунд



нажатой кнопку, вызов настроек с помощью которой был прерван. Попробуйте снова вызвать сохраненные настройки, нажав соответствующую кнопку.

Если перемещение элементов системы не возобновится, обратитесь в авторизованный сервисный центр.

Автоматический вызов сохраненных настроек

Функция Auto Memory Recall обеспечивает автоматический вызов настроек для сиденья водителя, предварительно закрепленных за кнопкой «1» или «2», когда водитель садится в автомобиль.

В зависимости от функции Auto Memory Recall, активированной в меню пользовательских настроек, позиции, закрепленные за кнопками «1» и «2» могут быть вызваны следующим образом:

- Нажмите кнопку  на пульте дистанционного управления RKE и откройте дверь водителя.
- Если дверь водителя уже была открыта, нажмите кнопку  на пульте дистанционного управления RKE.

- Нажмите кнопку на наружной ручке открывания двери водителя для открытия двери. При вызове настроек необходимо иметь при себе пульт дистанционного управления.

См. «Пользовательские настройки», стр. 5-48.

Для остановки регулировки положения сиденья водителя, наружных зеркал заднего вида, наклона и выдвигения рулевой колонки (при соответствующей комплектации) нажмите одну из кнопок управления сохраненными настройками.

Если при вызове настройки какой-либо объект заблокировал сиденье водителя и/или мешает наклону и выдвигению рулевой колонки, данная функция будет отключена. Устраните препятствие, а затем нажмите и удерживайте в течение двух секунд нажатой кнопку, вызов настроек с помощью которой был прерван. Попробуйте снова вызвать сохраненные настройки, открыв дверь водителя и нажав кнопку  на пульте дистанционного управления. Если перемещение элементов системы не возобновится, обратитесь в авторизованный сервисный центр.

Вызов настроек функции облегчения высадки из автомобиля

Если данная функция выбрана в программируемом меню пользовательских настроек, то, при извлечении ключа из замка зажигания, сиденье водителя и наклон и выдвигание рулевой колонки (при соответствующей комплектации), а на некоторых моделях автомобилей наружные зеркала заднего вида и регулируемый педальный узел, будут регулироваться в соответствии с настройками, закрепленными

за кнопкой  (Выход). См. «Сохранение настроек» выше. См. также «Пользовательские настройки», стр. 5-48.

Вызов функции облегчения высадки из автомобиля активируется при следующих условиях:

- Выключается зажигание и в течение короткого промежутка времени открывается дверь водителя.
- Выключается зажигание при открытой двери водителя.

Если при вызове настройки какой-либо объект заблокировал сиденье водителя и/или

мешает наклону и выдвиганию рулевой колонки, данная функция будет отключена. Устраните препятствие, а затем нажмите и удерживайте в течение двух секунд нажатой кнопку, вызов настроек с помощью которой был прерван. Попробуйте вновь активировать данную функцию. Если действие данной функции не возобновится, обратитесь в авторизованный сервисный центр.

Передние сиденья с функциями обогрева и охлаждения



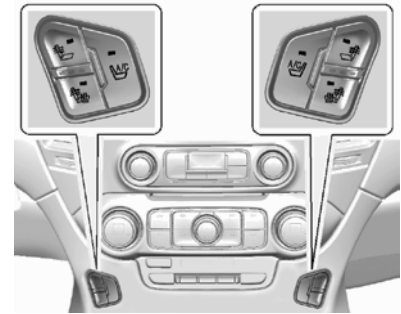

Внимание

У людей с низким порогом чувствительности кожи нагрев сидений может привести к ожогам кожных покровов даже при минимальной интенсивности обогрева. Чтобы снизить риск получения ожогов, этим людям следует проявлять осторожность при включении обогрева сидений, особенно на длительный период времени. Не накрывайте сиденья и не укладывайте на них какие-либо предметы, которые могут стать изоляторами тепла, например одеяло, подушки, чехлы и т. п. Это может привести к перегреву обогревателя сиденья. Перегретый обогреватель сиденья может привести к получению ожога или повреждению сиденья.



При соответствующей комплектации, кнопки переключателей располагаются возле панели управления системой климат-контроля на центральной консоли. Для включения обогрева и охлаждения двигателя должен быть заведен.

Нажмите кнопку  для включения подогрева только спинки сиденья водителя и переднего пассажира.

Нажмите кнопку  для включения подогрева всего сиденья водителя и переднего сиденья.

3-10 Сиденья и удерживающие системы

Нажмите кнопку  для включения охлаждения сиденья водителя и переднего пассажира.

При отключении данной функции символы обогрева и охлаждения светятся белым цветом. При включении обогрева они светятся красным цветом, а при включении охлаждения – голубым.

При однократном нажатии кнопки обогрева будет осуществляться с наибольшей интенсивностью. При каждом последующем нажатии кнопки выключателя интенсивность обогрева будет уменьшаться на одну ступень до полного отключения обогрева. Три контрольные лампы загорается при обогреве с наибольшей интенсивностью, а одна – с наименьшей. При выборе режима максимального обогрева передних сидений приблизительно через 30 минут может произойти автоматический переход на более низкий уровень интенсивности обогрева.

Нагрев сиденья пассажира может занять больше времени, чем сиденья водителя.

Обогрев сидений при дистанционном пуске двигателя

При соответствующей комплектации обогрев или охлаждение сидений могут включаться автоматически при дистанционном пуске двигателя. Если температура наружного воздуха ниже нуля, то включается обогрев сидений, а когда снаружи жарко – охлаждение. После включения зажигания обогрев или охлаждение сидений автоматически отключается. Чтобы включить обогрев или охлаждение сидений после пуска двигателя, нажмите на соответствующую кнопку.

При дистанционном пуске двигателя светодиоды на кнопках переключателей обогрева сидений не загораются.

Когда сиденье не занято, интенсивность обогрева может быть ниже, чем обычно. Это не является признаком неисправности.

Автоматическое включение обогрева или охлаждения при дистанционном пуске двигателя будет возможно, если данная функция будет предварительно активирована в меню пользовательских настроек. См. «Дистанционный пуск двигателя», стр. 2-10 и «Пользовательские настройки», стр. 5-48.

Сиденья второго ряда с функцией обогрева



Внимание

У людей с высоким порогом чувствительности кожи нагрев сидений может привести к ожогам кожных покровов. См. раздел «Передние сиденья с функциями обогрева и охлаждения» на стр. 3-9.

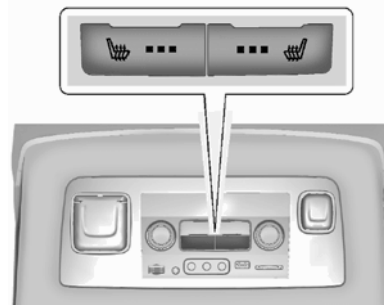

Кнопки переключателей располагаются на панели управления в задней части центральной консоли.

Нажмите кнопку  или  для включения подогрева подушки и спинки сиденья. При включении данной опции, на панели управления загорится контрольная лампа.

При однократном нажатии кнопки обогрева будет осуществляться с наибольшей интенсивностью. При каждом последующем нажатии кнопки выключателя интенсивность обогрева будет уменьшаться на одну ступень до полного отключения обогрева. Три контрольные лампы загорается при обогреве с наибольшей интенсивностью, две – со средней, а одна – с наименьшей.

Сиденья второго ряда

Регулировка наклона спинок сидений

Для наклона или откидывания спинки:



1. Потяните рычаг, расположенный на внешней стороне сиденья, вверх.
2. Установите спинку в удобное для вас положение, затем отпустите рычаг и зафиксируйте положение спинки.
3. Убедитесь в надежности фиксации спинки, попытавшись наклонить ее вперед и назад.

Для возврата спинки в исходное положение:



Внимание

Если спинка сиденья не зафиксирована, то при столкновении или резком торможении автомобиля она может переместиться по направлению вперед. Это может привести к травме пассажира, сидящего на сиденье. Убедитесь в надежности фиксации спинки сиденья, потянув ее вперед и назад.

1. Потяните рычаг вверх до отказа, не опираясь при этом на спинку сиденья, и спинка вернется в вертикальное положение.
2. Убедитесь в надежности фиксации спинки, попытавшись наклонить ее вперед и назад.

Сиденья второго ряда можно сложить для увеличения объема багажного отделения или для облегчения посадки/высадки пассажиров третьего ряда сидений, при соответствующей комплектации.

3-12 Сиденья и удерживающие системы

Ручное складывание и откидывание сиденья



Внимание

Не оставляйте сиденья второго ряда в откинута состоянии во время движения автомобиля. Сиденья в откинута состоянии не фиксируются и могут переместиться во время движения автомобиля. Пассажиры могут получить травмы при резком торможении или столкновении. Обязательно верните сиденье в рабочее положение. Подержайте сиденье вперед и назад, чтобы убедиться, что оно надежно зафиксировано.



Осторожно

Если вы будете складывать заднее сиденье при пристегнутых ремнях безопасности, это может привести к повреждению сиденья или ремней безопасности. Обязательно отстегните ремни безопасности и верните их в нормальное не пристегнутое положение, прежде чем складывать заднее сиденье.

Складывание и наклон сиденья

Чтобы сложить сиденье и наклонить его вперед:

1. Убедитесь в отсутствии препятствий и посторонних предметов под сиденьем, перед ним и на нем.

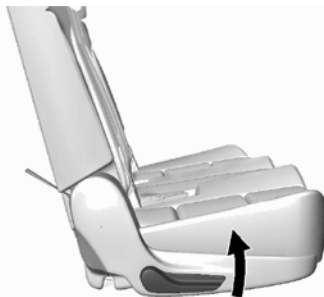

2. Поднимите рычаг, расположенный на наружной стороне спинки сиденья, чтобы привести в движение сиденье.



Спинка сиденья сложится вперед, образуя ровное грузочное пространство.

Если спинка сиденья не ложится горизонтально, попробуйте сдвинуть переднее сиденье вперед, и/или установить спинку переднего сиденья в вертикальное положение.

3. Еще раз потяните вверх этот рычаг, чтобы отсоединить заднюю часть сиденья. Сиденье наклонится вперед.



4. Задняя лямка может также быть использована для складывания или складывания и откидывания сиденья.

Складывание и наклон сиденья со стороны сиденья третьего ряда



Внимание

Не оставляйте сиденья второго ряда в сложенном или откинутом состоянии во время движения автомобиля. Пассажиры могут получить травмы при резком торможении или столкновении. Обязательно верните сиденье в рабочее положение. Подергайте сиденье вперед и назад, чтобы убедиться, что оно надежно зафиксировано.

Чтобы сложить и наклонить сиденье второго ряда с сиденья третьего ряда (при наличии), выполните следующее:

1. Убедитесь в отсутствии препятствий и посторонних предметов под сиденьем, перед ним и на нем.



2. Потяните вверх рычаг, расположенный в нижней задней части сиденья второго ряда, чтобы привести в движение спинку сиденья. Спинка сиденья сложится вперед.



3. Еще раз потяните вверх этот рычаг, чтобы отсоединить заднюю часть сиденья. Сиденье наклонится вперед.

3-14 Сиденья и удерживающие системы

Электропривод складывания и наклона сидений



Внимание

Не оставляйте сиденья второго ряда в откинутом состоянии во время движения автомобиля. Сиденья в откинутом состоянии не фиксируются и могут переместиться во время движения автомобиля. Пассажиры могут получить травмы при резком торможении или столкновении. Обязательно верните сиденье в рабочее положение. Подержайте сиденье вперед и назад, чтобы убедиться, что оно надежно зафиксировано.



Внимание

Если вы попытаетесь включить электропривод складывания и наклона сиденья в то время, когда на этом сиденье находится пассажир, это может привести к травмам. Обязательно убедитесь в отсутствии пассажиров на сиденье, прежде чем включать электропривод складывания сиденья.



Осторожно

Если вы будете складывать заднее сиденье при пристегнутых ремнях безопасности, это может привести к повреждению сиденья или ремней безопасности. Обязательно отстегните ремни безопасности и верните их в нормальное не пристегнутое положение, прежде чем складывать заднее сиденье.

Для активации данной функции селектор выбора передач должен быть в положении P (Парковка).

Складывание и наклон сиденья

Для складывания и наклона сиденья:

1. Убедитесь в отсутствии препятствий и посторонних предметов под сиденьем, перед ним и на нем.



Кнопка электропривода складывания со стороны водителя

2. Нажмите кнопку электропривода на боковой панели обшивки за задней дверью. Сиденье автоматически сложится.
3. Нажмите кнопку электропривода еще раз. Сиденье откинется вперед.

Складывание и наклон сиденья со стороны багажного отделения

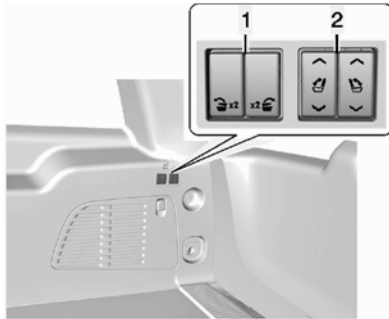

1. Кнопки управления вторым рядом сидений.
2. Кнопки управления третьим рядом сидений.

Для складывания и наклона сидений со стороны багажного отделения:

1. Убедитесь в отсутствии препятствий и посторонних предметов под сиденьем, перед ним и на нем.

2. Нажмите кнопку (1) на боковой панели в багажном отделении для складывания сиденья.

Левая кнопка складывает левое сиденье, правая кнопка складывает правое сиденье.

3. Нажмите кнопку еще раз. Сиденье откинется вперед.

Кнопки (2) могут быть использованы для складывания сидений третьего ряда. См. «Сиденья третьего ряда», стр. 3-16.

Возврат сиденья в рабочее положение



Внимание

Если спинка сиденья не зафиксирована, она может переместиться во время резкого торможения или столкновения. В этом случае пассажир на этом сиденье может получить травмы. Всегда двигайте спинку вперед и назад, чтобы убедиться, что она надежно зафиксирована.

Чтобы вернуть сиденье в нормальное положение:

1. Потяните сиденье вниз до срабатывания напольных фиксаторов. Вы не сможете поднять спинку сиденья, если напольные фиксаторы не зафиксировались.
2. Поднимите спинку сиденья и нажмите на нее назад. Чтобы убедиться в надежной фиксации спинки сиденья, подёргайте её вперёд-назад.
3. Если автомобиль оборудован сиденьем диванного типа с возможностью деления в пропорции 60/40, то убедитесь, что ремень безопасности центрального сиденья не перекрутился и не застрял между двумя секциями сиденья.

3-16 Сиденья и удерживающие системы

Сиденья третьего ряда

Складывание спинки сиденья



Осторожно

Складывание задних сидений, когда ремни безопасности находятся в пристегнутом положении, может привести к повреждению сидений или ремней. Прежде чем сложить сиденья, отстегните ремни безопасности и уберите ремни на места их хранения.

Сиденья третьего ряда могут быть сложены для увеличения объема багажного отделения.

Складывание спинки сиденья вручную

Для ручного складывания сидений третьего ряда:

1. Откройте дверь багажного отделения, чтобы получить доступ к кнопкам управления третьим рядом сидений.
2. Убедитесь в отсутствии препятствий и посторонних предметов под сиденьем, перед ним и на нем.
3. Полностью опустите подголовники. См. «Подголовники» стр. 3-2.

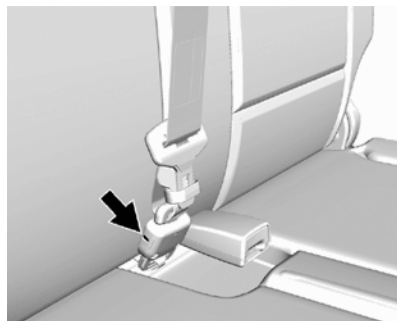

4. Отсоедините задний центральный ремень безопасности, повернув ключ в замке-защелке, и дайте ему втянуться в обивку потолка. Зафиксируйте его.

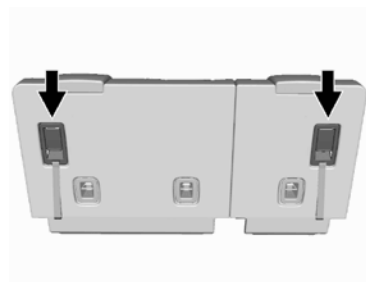

5. Потяните за рукоятку, расположенную на тыльной стороне спинки.
6. Потяните за спинку сиденья и сложите.
7. Повторите шаги выше для складывания второго сиденья, при необходимости.

Складывание спинки сиденья с электроприводом

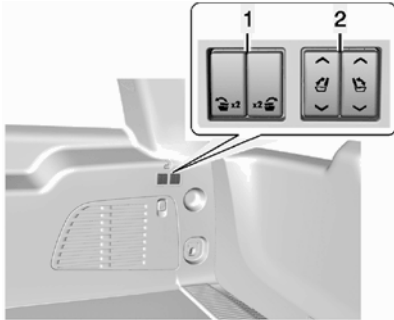

1. Кнопки управления вторым рядом сидений.
2. Кнопки управления третьим рядом сидений.

Для автоматического складывания сидений третьего ряда (при соответствующей комплектации):

1. Откройте дверь багажного отделения, чтобы получить доступ к кнопкам управления третьим рядом сидений.
2. Убедитесь в отсутствии препятствий и посторонних предметов под сиденьем, перед ним и на нем.
3. Полностью опустите подголовники. См. «Подголовники» стр. 3-2.

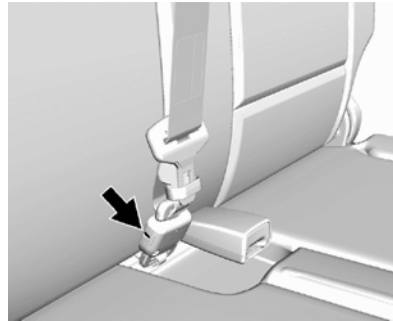

4. Отсоедините задний центральный ремень безопасности, повернув ключ в замке-защелке, и дайте ему втянуться в обивку потолка. Зафиксируйте его.
5. Нажмите и удерживайте кнопку (2), расположенную на боковой панели в багажном отделении. Левая кнопка складывает левое сиденье, правая кнопка складывает правое сиденье.
6. Повторите шаги выше для складывания второго сиденья, при необходимости.

3-18 Сиденья и удерживающие системы

Возврат сидений третьего ряда в их исходное положение

Ручное раскладывание



Внимание

Если спинка сиденья не зафиксирована, то при столкновении или резком торможении автомобиля она может переместиться по направлению вперед. Это может привести к травме пассажира, сидящего на данном сиденье. Убедитесь в надежности фиксации спинки, попытавшись наклонить ее вперед и назад.

Для возврата спинки сиденья третьего ряда в исходное положение:



1. Со стороны багажного отделения потяните за лямку, находящуюся на тыльной стороне спинки сиденья, и зафиксируйте его в исходном положении.
2. Чтобы убедиться в надежной фиксации спинки сиденья, подёргайте её вперёд-назад.



Внимание

Перекрученный, неверно закрепленный или плохо уложенный ремень безопасности не может обеспечить необходимую защиту при аварии. Пассажир, пользующийся этим ремнем безопасности, может получить серьезные травмы. После установки на место спинки заднего сиденья убедитесь, что ремни безопасности правильно расположены и не перекручены.

3. Подсоедините задний центральный ремень к замку-защелке. Не позволяйте ему перекручиваться.
4. Потяните за ремень, чтобы убедиться в надежности крепления.
5. Повторите шаги выше для раскладывания второго сиденья, при необходимости.

Раскладывание с электроприводом

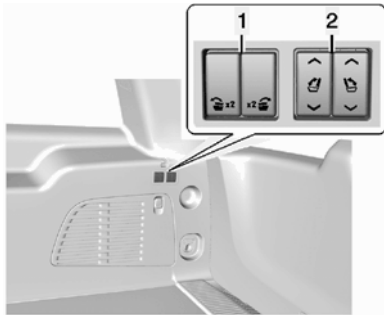

1. Кнопки управления вторым рядом сидений.
2. Кнопки управления третьим рядом сидений.

Для возврата сиденья в исходное положение:

1. Откройте дверь багажного отделения для получения доступа к сиденью.

2. Нажмите и удерживайте кнопку (2), расположенную на боковой панели в багажном отделении.

Левая кнопка поднимает левое сиденье, правая кнопка поднимает правое сиденье.

**Внимание**

Перекрученный, неверно закрепленный или плохо уложенный ремень безопасности не может обеспечить необходимую защиту при аварии. Пассажир, пользующийся этим ремнем безопасности, может получить серьезные травмы. После установки на место спинки заднего сиденья убедитесь, что ремни безопасности правильно расположены и не перекручены.

3. Подсоедините задний центральный ремень к замку-защелке. Не позволяйте ему перекручиваться.
4. Потяните за ремень, чтобы убедиться в надежности крепления.
5. Повторите шаги выше для раскладывания второго сиденья, при необходимости.

Ремни безопасности

В данной главе описан порядок использования ремней безопасности. А также приведены примеры их неправильного использования.



Внимание

Если на каком-либо сиденье ремень безопасности правильно застегнуть невозможно, не позволяйте кому-либо занимать это место. При столкновении степень тяжести травм, получаемых пассажирами, которые не были пристегнуты ремнями безопасности, гораздо выше, чем тех, кто был пристегнут ремнями безопасности. Пассажир может получить серьезные травмы от ударов о твердые предметы, находящиеся внутри автомобиля, или вылететь из него. Кроме того, пассажир, не пристегнутый ремнями безопасности, может столкнуться с другими пассажирами, находящимися в автомобиле.

(см. продолжение)



Внимание (продолжение)

Перевозка пассажиров в местах, предназначенных для багажа, как внутри, так и снаружи автомобиля, крайне опасна. При столкновении люди, находящиеся в этих зонах, подвергаются гораздо более высокому риску получения тяжелых травм и гибели. Не перевозите пассажиров в зонах автомобиля, не оборудованных сиденьями и ремнями безопасности. Всегда используйте ремень безопасности сами и следите за тем, чтобы все пассажиры также были правильно пристегнуты.

Данный автомобиль оборудован контрольными лампами, которые напоминают о необходимости пристегиваться ремнями безопасности. См. «Контрольная лампа "Пристегните ремни"», стр. 5-19.

Почему необходимо использовать ремни безопасности



При движении в автомобиле вы перемещаетесь с той же скоростью, что и автомобиль. Если автомобиль резко останавливается, вы продолжаете движение до тех пор, пока вас что-нибудь не остановит. Это может быть ветровое стекло, приборная панель или ремни безопасности!

При пользовании ремнями безопасности вы и автомобиль замедляетесь вместе. Остается больше времени для остановки, поскольку вы останавливаетесь в течение более длительного времени и при правильном использовании ремней безопасности силы натяжения действуют на самые прочные кости человека.

Вот почему так важно пристегиваться ремнями безопасности.

Вопросы, связанные с ремнями безопасности, и ответы на них

- В.:** Если я пристегнут ремнем безопасности, то после столкновения я не смогу выбраться из автомобиля?
- О.:** Такая ситуация *может* возникнуть независимо от того, пристегнуты вы или нет. Но вероятность того, что во время и после столкновения вы останетесь в сознании, сможете отстегнуть ремень безопасности и выбраться из автомобиля, гораздо выше, если вы будете пристегнуты.
- В.:** Если мой автомобиль оборудован системой подушек безопасности, то почему я должен пристегиваться ремнем безопасности?
- О.:** Система подушек безопасности — это вспомогательная система; она установлена в дополнение к ремням безопасности, а не вместо них. Независимо от того, оборудован ли автомобиль системой подушек безопасности или нет, все пассажиры должны быть пристегнуты ремнями безопасности.

Кроме того, законодательство практически всех стран требует обязательного использования ремней безопасности.

Пользование ремнями безопасности

В данном разделе приводится описание способа использования ремней безопасности только для взрослых пассажиров.

Пользование ремнями для обеспечения безопасности детей имеет некоторые особенности. При этом для малышей и для детей постарше эти правила отличаются. Более подробная информация о правилах перевозки детей в автомобиле приведена в подразделе «*Дети старшего возраста*», стр. 3-34 или подразделе «*Грудные дети и малыши*», стр. 3-36. Соблюдение данных правил необходимо для обеспечения безопасности всех пассажиров.

Очень важно, чтобы все пассажиры и водитель были пристегнуты ремнями безопасности. Статистика показывает, что в случае столкновения те люди, которые не пользуются ремнями безопасности, получают травмы гораздо чаще, чем те, которые пристегиваются ремнями.

Пользование ремнями безопасности имеет некоторые особенности.

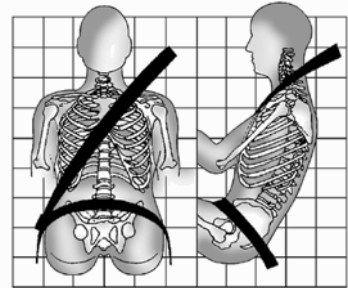

- Сядьте прямо и не отрывайте ноги от пола.
- Всегда вставляйте скобу ремня безопасности в соответствующий замок вашего сиденья.
- Поясная лямка ремня безопасности должна охватывать тело как можно ниже и плотно прилегать к тазовым костям, слегка касаясь бедер. При столкновении удерживающая сила ремня будет действовать на прочные тазовые кости, и вероятность того, что ремень попадет на область живота, значительно снижается. Если тело сидящего соскользнет под лямку ремня, то удерживающее усилие ремня будет приложено к животу. Это может привести к получению серьезных травм и даже гибели.

3-22 Сиденья и удерживающие системы

- Плечевая лямка ремня безопасности должна проходить через плечо и середину грудной клетки. Эти части тела наиболее приспособлены к тому, чтобы выдерживать удерживающее усилие ремня безопасности. При резком торможении автомобиля или столкновении плечевая лямка ремня безопасности блокируется.



Внимание

Неправильное использование ремня безопасности может привести к получению серьезных травм и даже к гибели.

- Плечевая или поясная лямки ремня безопасности должны плотно прилегать к телу и не должны перекручиваться.
- Плечевая лямка ремня безопасности не должна проходить под руками или за спиной.
- Плечевая или поясная лямка ремня безопасности не должна проходить поверх подлокотника.

Трехточечные ремни безопасности

Все сиденья вашего автомобиля оборудованы трехточечными ремнями безопасности.

Если вы занимаете заднее сидение со съемным ремнем безопасности и ремень не установлен на место, см. «Сиденья второго ряда», стр. 3-16 для получения информации об установке ремней обратно на место.

Далее приводятся правила пристегивания трехточечным ремнем безопасности.

1. Отрегулируйте положение сиденья, при соответствующей комплектации, чтобы оно находилось в вертикальном положении. См. «Сиденья» в Указателе.

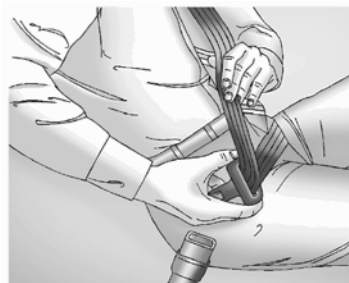

2. Возьмите ремень за скобу ремня, потяните его и опоясайте себя. Не допускайте перекручивания ремня.

Если вытягивать ремень безопасности слишком резко, его выдвижение может быть заблокировано. Если это произойдет, для снятия блокировки ослабьте натяжение ремня и дайте ему немного втянуться обратно. Затем вновь плавно потяните ремень безопасности и опоясайте себя.

Если лямка ремня безопасности переднего сиденья пассажира, оборудованная свободно перемещающейся скобой, будет вытянута на всю длину, это может привести к активации функции фиксации детского кресла. В этом случае дайте ремню полностью втянуться в возвратное устройство и выполните процедуру пристегивания сначала.

Активация функции фиксации детского кресла может повлиять (при соответствующей комплектации) на работу системы определения присутствия пассажира на переднем сиденье. См. «Система определения присутствия пассажира на переднем сиденье», стр. 3-38.

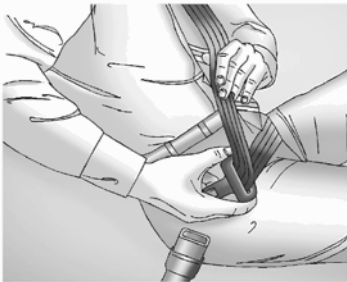

Если скоба с фиксированным положением не достает до пряжки замка, то наклоните скобу и переместите ее по лямке ремня безопасности на необходимое расстояние.

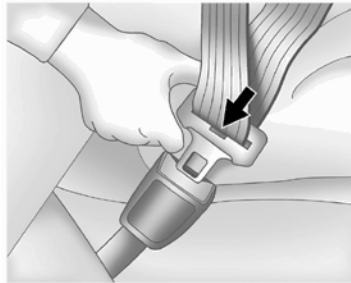

3. Вставьте скобу ремня в замок и нажмите на скобу до характерного щелчка. Если вы видите, что скоба не входит полностью в замок, убедитесь, что вы используете правильную скобу.

Убедитесь в надежности фиксации скобы в замке, потянув ее вверх.

Определите положение кнопки разблокировки замка ремня безопасности, чтобы при необходимости ее легко можно было бы найти и отстегнуть ремень

4. При соответствующей комплектации, отрегулируйте по высоте положение верхнего крепления ремня безопасности. См. «Регулировка положения верхнего крепления ремня безопасности» в данной главе.

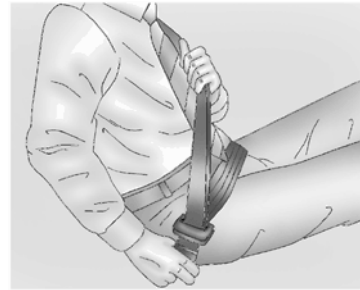

3-24 Сиденья и удерживающие системы

5. Чтобы поясная лямка ремня плотно облегла тело, потяните ремень вверх за плечевую лямку.

Для сидений третьего ряда, если скоба с фиксированным положением не достает до пряжки замка, то наклоните скобу и переместите ее по лямке ремня безопасности на необходимое расстояние.



Чтобы отстегнуть ремень безопасности, нажмите кнопку разблокировки, расположенную на пряжке замка безопасности. Ремень должен вернуться в свое исходное положение.

Для сидений третьего ряда, если ремень не используется, его необходимо зафиксировать в нерабочем положении на боковой панели кузова рядом с направляющей ремня.

Прежде чем закрыть дверь убедитесь в том, что ремень безопасности не попал в дверной проем, и не мешает ее закрыванию. Если захлопнуть дверь, когда лямка ремня безопасности находится в дверном проеме, это может привести к повреждению как ремня, так и самой двери автомобиля.

Регулировка положения верхнего крепления ремня безопасности

На данном автомобиле ремни безопасности водителя и переднего пассажира оборудованы регулятором положения верхнего крепления.

Отрегулируйте положение верхнего крепления ремня так, чтобы плечевая лямка ремня лежала на плече и не соскальзывала с него. Лямка должна быть расположена ближе к шее, но не касаться ее. Неправильная регулировка положения верхнего крепления по высоте может привести к снижению эффективности ремня безопасности при столкновении. См. «Порядок использования ремней безопасности», стр. 3-21.

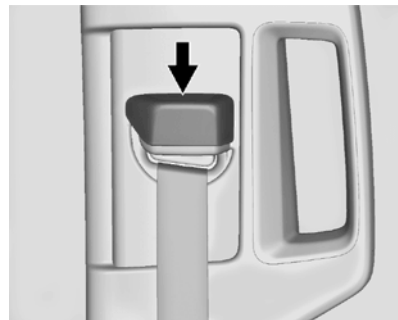

Нажмите на кнопку и отрегулируйте положение верхнего крепления. Регулятор можно передвигать путем нажатия на фиксатор. После того как верхнее крепление установлено в нужное положение, убедитесь, что оно хорошо зафиксировано, потянув его вниз не нажимая на фиксатор.

Преднатяжители ремней безопасности

На данном автомобиле ремни безопасности сидений водителя и переднего пассажира оборудованы преднатяжителями ремней. Преднатяжители ремней безопасности не видны, они находятся в корпусе втягивающей ремень катушки. Данные устройства обеспечивают натяжение ремней уже на ранней стадии определения умеренных и сильных фронтальных и задних ударов, когда сила удара превысит установленные пороговые значения. Преднатяжители могут срабатывать при боковом ударе или при опрокидывании автомобиля.

Преднатяжители ремней безопасности являются устройствами одноразового действия. Если в результате столкновения произошло их срабатывание, натяжители, а, возможно, и другие компоненты системы ремней безопасности необходимо будет заменить. См. «Замена компонентов системы ремней безопасности после столкновения», стр. 3-29.

Направляющие скобы ремней безопасности задних сидений

Направляющие скобы обеспечивают удобное расположение плечевой лямки ремня для детей старшего возраста, которые уже не могут перевозиться с использованием детских сидений, а также для взрослых пассажиров невысокого роста. При правильной установке и регулировке ремня направляющие скобы не позволяют плечевой лямке касаться головы и шеи сидящего.

При соответствующей комплектации, направляющими скобами оборудовано каждое сиденье второго и третьего ряда. Направляющие скобы доступны для заказа через официальные дилерские центры.

Далее приведен порядок установки направляющей скобы на ремень:



1. Отсоедините направляющую скобу от фиксатора, расположенного сбоку сиденья.

Для центрального сиденья третьего ряда направляющая скоба находится в верхней части спинки сиденья под подголовником со стороны водителя, вытяните ее.

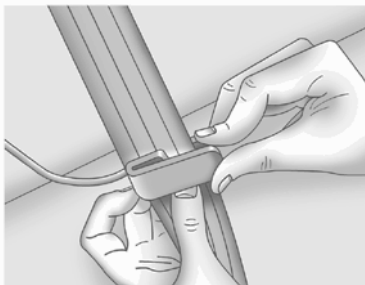

2. Установите направляющую скобу на ремень безопасности так, чтобы обе кромки ремня были расположены внутри скобы.

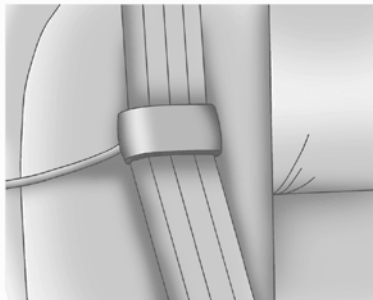

3. Убедитесь в том, что ремень не перекручен. Эластичный трос должен находиться под полотном ремня безопасности, а направляющая скоба поверх него.



Внимание

При неправильном расположении лямок ремень безопасности не будет обеспечивать достаточный уровень защиты при столкновении. В этом случае пристегнутый ремнем пассажир может получить серьезные травмы. Плечевая лямка ремня безопасности должна проходить через плечо и середину грудной клетки.

(см. продолжение)



Внимание (продолжение)

Эти части тела наиболее приспособлены к тому, чтобы выдерживать удерживающее усилие ремня безопасности.



4. Общий порядок использования ремня безопасности описан ранее в данной главе. Убедитесь в том, что плечевая лямка лежит на плече и не соскальзывает с него. Ремень должен располагаться ближе к шее, но не касаться ее.

Чтобы снять направляющую скобу, сожмите края лямки ремня таким образом, чтобы его можно было извлечь из направляющей скобы. Уберите скобу на место ее хранения, присоединив на фиксатор для второго ряда сидений или присоединив под подголовник для третьего ряда сидений.

Использование ремней безопасности беременными женщинами

Ремни безопасности рассчитаны на использование всеми пассажирами, в том числе и беременными женщинами. Как и все остальные пассажиры, они могут получить серьезные травмы, если не будут пристегнуты ремнями безопасности.



Независимо от срока беременности беременные женщины должны пользоваться трехточечными ремнями безопасности, при этом поясной ремень должен располагаться как можно ниже под животом.

Лучший способ защитить ребенка – защитить его мать. Правильное пользование ремнем безопасности снижает вероятность того, что ребенок пострадает при столкновении. Для беременных женщин, как и для других пассажиров, ключевым условием эффективности ремней безопасности является правильное расположение ремня безопасности.

Двухточечный ремень безопасности

Указания, приведенные в данном разделе, касаются использования только двухточечного ремня безопасности. Порядок использования трехточечных ремней безопасности приведен в разделе «Трехточечные ремни безопасности», стр. 3-22.

Данный автомобиль может быть оснащен центральным сиденьем. Для обеспечения безопасности пассажира, сидящего на переднем центральном сиденье, предусмотрен двухточечный ремень, который не оборудуется возвратным механизмом.

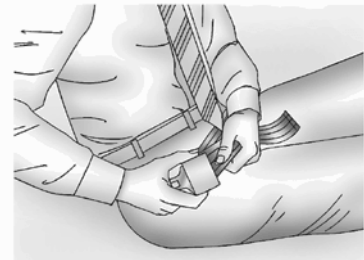

Чтобы увеличить длину ремня безопасности, наклоните скобу замка, расположенную на ремне, и переместите ее по ремню.

3-28 Сиденья и удерживающие системы

Порядок использования данного ремня точно такой же, как и для поясной лямки трехточечного ремня.

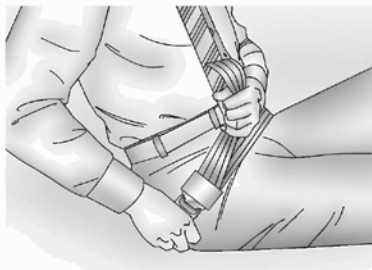

Чтобы уменьшить длину ремня, потяните незакрепленный конец лямки, как показано на рисунке, пока ремень не будет плотно облегать тело.

Убедитесь, что кнопка блокировки, распложенная на пряжке замка, расположена так, что в случае необходимости можно быстро отстегнуть ремень.

Проверка системы ремней безопасности

Периодически проверяйте состояние ремней безопасности, замков и скоб, возвратных устройств и креплений, а также контрольной лампы «Пристегните ремень». Следите за состоянием и других компонентов системы ремней безопасности, которые могут повлиять на эффективность их действия. При необходимости ремонта или замены каких-либо компонентов обратитесь в авторизованный сервисный центр. Поврежденные или изношенные ремни безопасности не обеспечивают необходимого уровня защиты при столкновении. Они могут порваться, не выдержав силы удара. Если ремень безопасности поврежден или изношен, замените его при первой же возможности.

Убедитесь в исправности контрольных ламп «Пристегните ремень». См. «Контрольная лампа "Пристегните ремни"», стр. 5-19.

Следите за тем, чтобы ремни безопасности были чистыми и сухими. См. «Уход за ремнями безопасности», стр. 3-28.

Уход за ремнями безопасности

Следите за тем, чтобы ремни безопасности были чистыми и сухими.



Внимание

Не отбеливайте и не перекрашивайте ремни безопасности. Это может значительно ослабить их. При аварии они могут не обеспечить защиты должного уровня. Производите очистку ремней безопасности только слабым мыльным раствором в теплой воде.

Замена компонентов системы ремней безопасности после столкновения



Внимание

При любом столкновении система ремней безопасности может быть повреждена. Неисправная система ремней безопасности может не обеспечить необходимый уровень защиты водителя и пассажиров, в результате чего при столкновении они могут получить серьезные травмы или даже погибнуть. Чтобы убедиться в исправности системы ремней безопасности, при первой же возможности выполните соответствующие проверки и при необходимости замените вышедшие из строя компоненты.

После незначительного столкновения замена ремней безопасности может не потребоваться. Но ремни безопасности, которые использовались в момент столкновения значительной силы, могут быть повреждены.

Для проверки состояния и замены ремней безопасности необходимо обратиться в авторизованный сервисный центр.

Замена и ремонт компонентов могут потребоваться, даже если система ремней безопасности не была задействована в момент столкновения.

После столкновения, а также, если контрольная лампа системы подушек безопасности не гаснет после запуска двигателя или загорается во время движения автомобиля, проверьте исправность натяжителей ремней безопасности. См. раздел «Контрольная лампа системы подушек безопасности», стр. 5-19.

Система подушек безопасности

Автомобиль оборудован следующими подушками безопасности:

- Фронтальная подушка безопасности водителя.
- Фронтальная подушка безопасности переднего пассажира.
- Центральная подушка безопасности для водителя и пассажира
- Боковая (устанавливаемая в спинке сиденья) подушка безопасности водителя.
- Боковая (устанавливаемая в спинке сиденья) подушка безопасности переднего пассажира.
- Боковая шторка безопасности водителя и пассажиров второго и третьего ряда сидений за ним.
- Боковая шторка безопасности пассажира переднего сиденья и пассажиров второго и третьего ряда сидений за ним.

3-30 Сиденья и удерживающие системы

Места, в которых в салоне автомобиля установлены модули подушек безопасности, обозначены надписью «AIRBAG», нанесенной на элементах обивки или на ярлычках.

Модули фронтальных подушек безопасности обозначены надписями «AIRBAG», нанесенными на крышку центральной части рулевого колеса и на приборную панель справа, перед сиденьем пассажира.

Модуль передней центральной подушки безопасности обозначен ярлычком «AIRBAG» на внутренней боковой части спинки сиденья водителя.

Модули боковых подушек безопасности обозначены ярлычком «AIRBAG» на боковой части спинки сиденья со стороны двери.

Модули боковых шторок безопасности обозначены надписями «AIRBAG», нанесенными на обивку потолка или на элементы боковой обивки кузова.

Система подушек безопасности является вспомогательной системой, и лишь дополняет систему ремней безопасности. Хотя современные системы подушек безопасности снижают риск получения травм от срабатывания подушек, тем не менее, для обеспечения необходимого уровня безопасности они должны срабатывать очень быстро.

Далее приведена наиболее важная информация о системе подушек безопасности, которую необходимо знать:



Внимание

Не смотря на то, что данный автомобиль оборудован системой подушек безопасности, если в момент столкновения водитель или пассажиры не будут пристегнуты ремнями безопасности, они могут быть серьезно травмированы или даже погибнуть. Система подушек безопасности разработана как дополнение к системе ремней безопасности и не может ее заменить. Подушки безопасности могут срабатывать не при каждом столкновении. При определенных видах столкновений защита водителя и пассажиров будет обеспечиваться только ремнями безопасности.
См. «Срабатывание подушек безопасности», стр. 3-30.

Использование ремня безопасности снижает риск получения сильных ударов о твердые предметы внутри автомобиля, или риск быть выброшенным из него в момент столкновения.

(см. продолжение)



Внимание (продолжение)

Система подушек безопасности является дополнительной удерживающей системой по отношению к ремням безопасности. Независимо от того, оборудован автомобиль подушками безопасности или нет, убедитесь в том, что все находящиеся в автомобиле пассажиры пристегнуты ремнями безопасности.



Внимание

Подушки безопасности раскрываются с огромной скоростью и силой, и при близком расположении к модулю подушки безопасности удар раскрывающейся подушки может привести к получению тяжелой травмы или даже к смерти. Без особой необходимости не располагайтесь слишком близко к какому-либо из модулей подушек безопасности, не садитесь на край сиденья и не наклоняйтесь вперед. Ремни безопасности удерживают пассажира на месте до и во время столкновения.

Всегда пристегивайтесь ремнями безопасности, даже если в вашем автомобиле предусмотрена система подушек безопасности. Водитель должен (см. продолжение)



Внимание (продолжение)

располагаться на максимально большом возможном расстоянии от рулевого колеса, при котором он будет сохранять полный контроль над автомобилем.

Если автомобиль оборудован боковыми подушками безопасности и/или боковыми шторками безопасности, не позволяйте пассажирам сидеть или спать, облокотившись на двери или боковые стекла.



Внимание

При срабатывании подушки безопасности дети, сидящие слишком близко к модулям подушек безопасности, могут получить серьезные травмы или даже погибнуть. Каждый раз, когда в автомобиле находятся дети, убедитесь, что они правильно пристегнуты. Более подробная информация приведена в разделах «Дети старшего возраста», стр. 3-44 или «Грудные дети и малыши», стр. 3-46.



Контрольная лампа системы подушек безопасности расположена на комбинации приборов.

Система выполняет операцию по самодиагностике, проверяя исправность своих электрических цепей. Посредством контрольной лампы водитель получает информацию о состоянии системы. Более подробная информация приведена в разделе «Контрольная лампа системы подушек безопасности», стр. 5-19.

Места установки подушек безопасности



Модуль фронтальной подушки безопасности водителя встроен в центральную часть рулевого колеса.

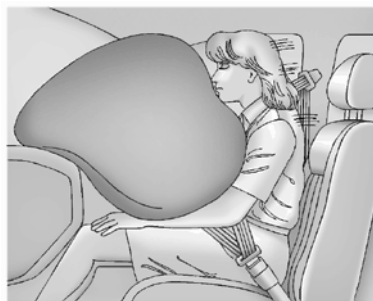

Модуль фронтальной подушки безопасности переднего пассажира встроен в панель управления напротив пассажира.



Модуль передней центральной подушки безопасности расположен на внутренней боковой части спинки сиденья водителя.



Вид со стороны водителя, вид со стороны пассажира аналогичен

Модули боковых подушек безопасности водителя и переднего пассажира установлены с наружной стороны спинки соответствующего сиденья.



**Вид со стороны водителя,
вид со стороны пассажира аналогичен**

Модули боковых шторок безопасности со стороны водителя или пассажира переднего сиденья встроены в потолочную консоль над окнами дверей.



Внимание

Если в момент столкновения между телом пассажира и подушкой безопасности будет находиться какой-либо предмет, то подушка может раскрыться неправильно, а данный пассажир может получить тяжелую травму или даже погибнуть в результате удара этим предметом.

(см. продолжение)



Внимание (продолжение)

На пути раскрывающейся подушки безопасности не должно находиться посторонних предметов. Не располагайте какие-либо предметы между телом и модулем подушки безопасности, не закрепляйте и не кладите какие-либо предметы на центральную часть рулевого колеса или рядом с другими модулями безопасности.

Не используйте какие-либо аксессуары для сидений, которые могут помешать срабатыванию боковых подушек безопасности.

Никогда не крепите какие-либо предметы или грузы на крыше автомобилей, оборудованных шторками безопасности, пропуская элементы крепления или веревки через приоткрытые окна или двери автомобиля. Это приведет к блокированию шторок безопасности и в случае необходимости они не смогут правильно раскрыться.

Срабатывание подушек безопасности

Данный автомобиль оборудован системой подушек безопасности. См. «Система подушек безопасности», стр. 3-29. Подушки безопасности срабатывают, если сила удара превысила определенное пороговое значение. Пороговые значения на срабатывание элементов системы подушек безопасности устанавливаются для определенных степеней тяжести столкновения в наиболее вероятных случаях для обеспечения безопасности пассажиров. Автомобиль оборудован электронными датчиками, которые помогают системе подушек безопасности определять силу удара. Пороговые значения на срабатывание элементов системы подушек безопасности зависят от конструкции кузова автомобиля.

Фронтальные подушки безопасности могут срабатывать при фронтальных или близких к фронтальным столкновениях высокой и средней степени тяжести для снижения вероятности получения тяжелых травм головы и грудной клетки водителя или переднего пассажира.

Необходимость в срабатывании фронтальных подушек безопасности не определяется на основании скорости, с которой движется автомобиль, и не зависит от нее.

3-34 Сиденья и удерживающие системы

Она зависит от характера и направления столкновения, и от интенсивности импульса замедления в момент удара.

Фронтальные подушки безопасности могут срабатывать при столкновениях на различных скоростях, в зависимости от того, происходит ли столкновение автомобиля с препятствием соосно или под углом, и от того, движется ли объект или нет, поддается ли предмет деформации или нет, узкий он или широкий.

Срабатывание фронтальных подушек безопасности обычно не происходит при опрокидывании, а также в случае наезда сзади и в большинстве случаев при боковых ударах.

Кроме того, автомобиль оборудован усовершенствованными фронтальными подушками безопасности. Данные подушки безопасности раскрываются частично или полностью, в зависимости от силы удара при столкновении.

На автомобиль установлены передние электронные датчики положения сиденья, которые позволяют контролировать степень раскрытия фронтальной подушки безопасности водителя.

Передняя центральная подушка безопасности может срабатывать в зависимости от характера и направления столкновения, когда автомобиль получает удар сразу с двух сторон. Кроме того, передняя центральная подушка безопасности может сработать если система определит, что существует опасность опрокидывания автомобиля на бок. Срабатывание передней центральной подушки безопасности не происходит при фронтальном ударе, близком к фронтальному или ударе сзади.

Боковые подушки безопасности могут срабатывать при столкновениях высокой и средней степени тяжести в зависимости от направления воздействия от столкновения.

Боковые подушки безопасности не срабатывают при опрокидывании, фронтальных или попутных столкновениях. Боковая подушка безопасности срабатывает с той стороны автомобиля, на которую пришелся удар.

Боковые шторки безопасности могут срабатывать при боковых ударах высокой и средней степени тяжести в зависимости от направления воздействия от столкновения. Также, данные модули предусмотрены для срабатывания при опрокидывании или при фронтальных столкновениях высокой степени тяжести. Боковые шторки безопасности не срабатывают в случае удара сзади.

Обе боковые шторки безопасности сработают при боковом ударе в кузов автомобиля с любой стороны, если система определит, что существует опасность опрокидывания автомобиля на бок, или при фронтальных столкновениях высокой степени тяжести.

В каждом конкретном случае невозможно сделать заключение о необходимости раскрытия подушек или об отсутствии такой необходимости, основываясь на объеме повреждений или стоимости ремонта автомобиля.

Принцип действия подушек безопасности

При определении момента начала столкновения система датчиков посылает электрический сигнал, который обеспечивает срабатывание пиропатрона и подачу газа. Газ наполняет подушку безопасности, в результате чего она разрушает закрывающую ее крышку и раскрывается. Пиропатрон, подушка безопасности и сопутствующие компоненты объединены в единый модуль соответствующей подушки безопасности. Для нахождения мест установки подушек безопасности см. «Места установки подушек безопасности», стр. 3-31.

Защитная функция подушек безопасности

При фронтальных или близких к фронтальным столкновениям средней и большой силы даже пассажиры, пристегнутые ремнями безопасности, могут получить травмы от удара о рулевое колесо или о приборную панель. При боковом ударе большой и средней силы даже пассажиры, пристегнутые ремнями безопасности, могут получить травмы от удара о твердые предметы салона автомобиля.

Система подушек безопасности дополняет защитные функции ремней безопасности, распределяя силу удара, приходящегося на туловище пассажира.

Боковые шторки безопасности при опрокидывании автомобиля предназначены для защиты головы и грудной клетки переднего пассажира и пассажиров второго ряда сидений. Также они способствуют уменьшению риска частичного или полного выпадения из автомобиля при его опрокидывании. Однако, ни одна существующая система не может полностью исключить такой риск.

В некоторых случаях, когда при столкновении пассажир двигается не в сторону подушки безопасности, подушки безопасности не могут

обеспечить необходимый уровень защиты. См. «Срабатывание подушек безопасности», стр. 3-33.

Систему подушек безопасности следует рассматривать только как вспомогательную систему, дополняющую систему ремней безопасности.

После срабатывания подушек безопасности

После срабатывания фронтальных и боковых подушек безопасности давление газа в них снижается очень быстро, так, что некоторые пассажиры могут даже не осознавать того, что подушки безопасности сработали. Передняя центральная подушка безопасности и боковые шторки безопасности могут оставаться частично раскрытыми еще какое-то время после срабатывания.

Некоторые компоненты модулей подушек безопасности будут оставаться горячими в течение нескольких минут. Более подробная информация о расположении модулей подушек безопасности приведена в разделе «Места установки подушек безопасности», стр. 3-31.

Те части подушек безопасности, которые контактируют с телом пассажира, также могут нагреваться, но их температура не вызывает ожогов.

После срабатывания подушек некоторое количество пыли и дыма попадает в салон через отверстия в оболочке подушек безопасности. Сработавшая подушка безопасности не загромождает обзор, не мешает водителю управлять автомобилем и не создает препятствий для выхода людей из салона.



Внимание

После срабатывания подушек безопасности в воздухе может появиться пыль. Эта пыль может вызвать нарушение дыхания у людей, страдающих астмой и другими заболеваниями дыхательных путей. Во избежание этого все люди, находящиеся в автомобиле, должны покинуть его, как только это станет возможным. Если в результате срабатывания подушек безопасности стало трудно дышать и нет возможности покинуть автомобиль, попытайтесь впустить в салон свежий воздух, открыв окно или дверь. При возникновении проблем с дыханием, которые вызваны срабатыванием подушек, немедленно обратитесь за медицинской помощью.

Автомобиль оборудован системой, которая после срабатывания подушек безопасности автоматически отпирает замки дверей, включает внутреннее освещение и аварийную световую сигнализацию, а также перекрывает подачу топлива. Данная функция может быть активирована без срабатывания подушек безопасности, в случае события, параметры которого превышают допустимые пороговые значения.

Чтобы запереть двери, выключить плафоны освещения и аварийную световую сигнализацию, нажмите кнопки соответствующих выключателей.



Внимание

При столкновениях достаточной для срабатывания подушек безопасности силы повреждения могут получить и такие важные системы автомобиля, как топливная система, тормозная система, рулевое управление и т. д. Даже если после столкновения средней силы явные признаки повреждений отсутствуют, на безопасность эксплуатации автомобиля могут оказывать влияние скрытые повреждения.

(см. продолжение)



Внимание (продолжение)

Будьте предельно осторожны при попытке запустить двигатель после столкновения.

Очень часто при столкновениях достаточной для срабатывания подушек безопасности силы, в результате деформации кузова, разрушается ветровое стекло автомобиля. Кроме того, ветровое стекло может разрушиться при срабатывании фронтальной подушки безопасности переднего пассажира.

- Подушки безопасности способны срабатывать только один раз. После срабатывания системы подушек безопасности некоторые из ее компонентов необходимо заменить. В противном случае система не сможет защитить пассажиров при очередном столкновении. Необходимо установить новые модули подушек безопасности, и, возможно, будет необходимо заменить и другие компоненты. Более подробная информация о компонентах, требующих замены, приведена в Руководстве по техническому обслуживанию и ремонту для данного автомобиля.

- Автомобиль оборудован специальными датчиками и диагностическим модулем, которые позволяют записывать информацию о состоянии систем во время столкновения. См. «Система сбора данных регистрации событий, конфиденциальность», стр. 13-2.
- Любые работы, связанные с обслуживанием системы подушек безопасности, должны выполняться только специально подготовленными техническими специалистами. Несоблюдение правил технического обслуживания может привести к нарушениям в работе системы подушек безопасности. Для проверки системы обращайтесь за помощью только в авторизованные сервисные центры официальных дилеров.

Функция отключения системы определения переворачивания

При движении по экстремальному бездорожью, например, подъеме в гору, езде по песчаным дюнам, может возникнуть ситуация, когда автомобиль будет наклонен на большой угол. При этом, даже если автомобиль не перевернулся, могут сработать преднатяжители ремней, подушки безопасности или боковые шторки безопасности. Чтобы избежать этой ситуации, систему определения переворачивания автомобиля можно отключить с помощью специальной кнопки.

В случае, если в отделении перчаточного ящика есть кнопка, которая показана на картинке, то автомобиль оснащен функцией отключения системы определения переворачивания автомобиля.



Внимание

Кнопка отключения системы определения переворачивания предотвратит срабатывание преднатяжителей, подушек безопасности и боковых шторок безопасности в случае переворота автомобиля.

Вы можете серьезно пострадать или даже погибнуть, если, в случае переворота автомобиля, преднатяжители ремней безопасности и боковые шторки безопасности будут отключены. См. *«Подушки безопасности», стр. 3-29.*

Во время запуска автомобиля, все системы безопасности автомобиля автоматически включаются. Для ручного отключения системы определения переворачивания автомобиля, выполните следующее:

1. Включите зажигание в режим «ON/RUN».
2. Откройте отделение перчаточного ящика.
3. Нажмите и удерживайте кнопку отключения системы определения переворачивания автомобиля до тех пор, пока не прозвучит звуковой сигнал. На потолочной консоли загорится соответствующий индикатор. И будет гореть до тех пор, пока система не будет включена. См. *«Индикатор системы определения переворачивания», стр. 5-20.*

Если отключена система определения переворачивания, при сильном боковом столкновении или сильном фронтальном столкновении также не сработают преднатяжители ремней безопасности и боковые шторки безопасности.

Чтобы снова включить данную систему, выключите зажигание или нажмите и удерживайте кнопку в отделении перчаточного ящика до тех пор, пока не прозвучит звуковой сигнал. При включении системы определения переворачивания индикатор на потолочной консоли погаснет. См. *«Индикатор системы определения переворачивания», стр. 5-20.*



Внимание

Если загорается контрольная лампа системы подушек безопасности и не гаснет, возможно возникла неисправность системы подушек безопасности. Например, может произойти срабатывание боковых шторок безопасности при отключенной системе определения переворачивания.

Если загорается и не гаснет контрольная лампа системы подушек безопасности, незамедлительно обратитесь к авторизованному дилерскому центру. См. «Индикатор системы определения переворачивания», стр. 5-20.

Система определения присутствия пассажира на переднем сиденье

Данный автомобиль оборудован системой определения присутствия пассажира на переднем сиденье. Контрольная лампа статуса системы подушек безопасности на приборной панели загорится при включении двигателя.



Во время проверки системы загораются символы «on» («вкл.») и «off» («выкл.»). После завершения проверки системы загорается один из символов «on» или «off». См. «Контрольная лампа системы определения присутствия пассажира на переднем сиденье», стр. 5-21.

Система определения присутствия пассажира на переднем сиденье при определенных условиях отключает фронтальную и коленную подушки безопасности переднего пассажира. Данная система не влияет на работоспособность других подушек безопасности.

Система получает сигналы от датчиков, установленных в сиденье переднего пассажира. Датчики предназначены для определения присутствия пассажира на правом переднем сиденье, и подают сигнал для включения, либо отключения соответствующей фронтальной или коленной подушки безопасности.

Согласно статистике дорожно-транспортных происшествий наибольшая безопасность детей обеспечивается, когда их перевозят на заднем сиденье автомобиля в правильно подобранном и установленном детском кресле.

Настоятельно рекомендуем, если возможно, перевозить детей до 12 лет только на заднем сиденье автомобиля.

Ни в коем случае не устанавливайте детское автомобильное кресло против хода движения на сиденье переднего пассажира. Следует помнить, что при установке такого кресла на переднее сиденье угроза для жизни ребенка очень велика.

**Внимание**

Ребенок, сидящий в детском кресле, установленном против хода движения, при срабатывании фронтальной подушки безопасности переднего пассажира может получить серьезные травмы или даже погибнуть. Это произойдет вследствие того, что ребенок будет находиться слишком близко к подушке безопасности. Если сиденье переднего пассажира, когда на нем установлено детское кресло по ходу движения, близко придвинуто к приборной панели, то при срабатывании подушки безопасности ребенок может получить серьезные травмы или даже погибнуть.

Даже если подушка(и) безопасности переднего пассажира отключена, следует помнить, что не существует систем, обеспечивающих абсолютную защиту от отказов. Никто не может гарантировать, что подушка(и) безопасности не сработает при возникновении каких-либо непредвиденных обстоятельств, даже если она отключена.

(см. продолжение)

**Внимание**

Даже если подушка(и) безопасности переднего пассажира отключена, устанавливайте детское кресло против хода движения только на заднее сиденье автомобиля. Если детское кресло устанавливается по ходу движения на сиденье переднего пассажира, отодвиньте сиденье от приборной панели на максимально возможное расстояние. Лучшим местом для установки детского кресла является заднее сиденье автомобиля.

Система определения присутствия пассажира на переднем сиденье предназначена для автоматического отключения фронтальной подушки безопасности переднего пассажира в следующих случаях:

- Когда переднее сиденье никем не занято.
- Когда система определяет, что на сиденье установлено кресло для перевозки детей.
- Когда передний пассажир на некоторое время покидает сиденье.
- Когда обнаружена неисправность системы подушек безопасности или системы определения присутствия пассажира на переднем сиденье.

При отключении фронтальной и колённой подушки безопасности переднего пассажира загорается индикатор «OFF» и остается включенным для напоминания о том, что подушка безопасности отключена. См. «Контрольная лампа системы определения присутствия пассажира на переднем сиденье», стр. 5-21.

Система определения присутствия пассажира на переднем сиденье обеспечивает включение фронтальной подушки безопасности переднего пассажира каждый раз, когда на переднее пассажирское сиденье садится взрослый человек.

При включении фронтальной подушки безопасности переднего пассажира загорается индикатор «ON» и остается включенным для напоминания о том, что подушка безопасности включена.

В некоторых случаях, когда на переднем пассажирском сиденье находится ребенок, в т. ч. в детском кресле, либо взрослый человек с небольшой массой тела, включение или отключение фронтальной подушки безопасности переднего пассажира будет зависеть от положения сидящего, его веса и комплекции. Все пассажиры, которые не используют детские системы, должны быть соответствующим образом пристегнуты ремнем безопасности, независимо от того, установлена подушка безопасности для соответствующего места или нет.



Внимание

Если загорелась и постоянно горит контрольная лампа системы подушек безопасности, это означает, что в данной системе могли возникнуть неисправности. Во избежание получения серьезных травм обратитесь в авторизованный сервисный центр. Более подробная информация приведена в разделе «Контрольная лампа системы подушек безопасности», стр. 5-19.

Если при установке детского кресла загорается индикатор «ON»

Система определения присутствия пассажира отключает подушку безопасности сиденья переднего пассажира, если определяет, что на переднем сиденье пассажира находится ребенок в специальном детском кресле. Если индикатор «ON» контрольной лампы загорается, когда на переднее сиденье установлено детское кресло, необходимо выполнить следующее:

1. Выключите зажигание.
2. Снимите детское кресло с сиденья автомобиля.
3. Уберите с сиденья все дополнительные аксессуары, например: одеяла, подушки, чехлы, системы обогрева сидений или массажеры.
4. Переустановите детское кресло, следуя указаниям производителя, а также ознакомьтесь с информацией, приведенной в разделах «Установка детского кресла (на заднее сиденье)», стр. 3-61 или «Установка детского кресла (на сиденье переднего пассажира)», стр. 3-63.

5. Если после переустановки кресла и повторного запуска двигателя индикатор «ON» остается включенным, заглушите двигатель. Затем слегка отклоните спинку сиденья автомобиля и отрегулируйте положение подушки сиденья (при соответствующей комплектации) так, чтобы спинка не прижимала детское кресло к подушке сиденья автомобиля.

Убедитесь, что детское кресло не цепляется за подголовник сиденья. Если это происходит, отрегулируйте положение подголовника.
См. «Подголовники», стр. 3-2.

6. Снова включите зажигание.

Будет или нет отключена фронтальная подушка безопасности для переднего пассажира при установке на переднее сиденье детского кресла во многом зависит от комплектации ребенка. Лучшим местом для установки детского кресла является заднее сиденье автомобиля.

Если при нахождении взрослого пассажира на переднем сиденье загорается индикатор «OFF»



Если индикатор «OFF» контрольной лампы продолжает гореть, когда на переднее сиденье садится взрослый пассажир, это может быть вызвано неправильным расположением пассажира на сиденье. В этом случае, чтобы система смогла определить присутствие пассажира на переднем сиденье и активировать фронтальную подушку безопасности, необходимо выполнить следующее:

1. Выключите зажигание.

2. Уберите с сиденья все дополнительные аксессуары, например: одеяла, подушки, чехлы, системы обогрева сидений или массажеры, а также ноутбуки и другие электронные устройства.
3. Установите спинку сиденья в вертикальное положение.
4. Убедитесь в том, что пассажир сидит прямо, по центру подушки сиденья и его ноги находятся в удобном положении перед сиденьем.
5. Если плечевая лямка ремня безопасности полностью вытянута, может быть активирована фиксация удержания детского кресла. Это может привести к непреднамеренному отключению фронтальной подушки безопасности для взрослого пассажира. Если это произошло, отстегните ремень безопасности и позвольте ему втянуться, затем пристегните его заново.
6. Включите зажигание и подождите две-три минуты с момента включения индикатора «ON», в течение которых пассажир не должен изменять принятое положение.



Внимание

Если фронтальная подушка сиденья переднего пассажира отключена при нахождении на данном сиденье взрослого человека, она не сработает и не сможет защитить этого человека в случае аварии, что может привести к получению серьезных травм или даже к смерти. Взрослый человек не должен ездить на переднем сиденье пассажира, если горит индикатор «OFF» системы подушек безопасности.

3-42 Сиденья и удерживающие системы

Дополнительные факторы, оказывающие влияние на работу системы

Ремни безопасности надежно удерживают пассажира на сиденье во время маневров автомобиля и при торможении, что позволяет системе точно определять необходимость активации подушки безопасности переднего пассажира. Более подробная информация о важности использования удерживающих систем приведена в подразделах «Ремни безопасности» и «Детские удерживающие системы» (см. Указатель).

Толстые подкладки, такие как одеяла или подушки, или неоригинальное оборудование, такое как чехлы, обогреватели сидений и массажеры, могут повлиять на работу системы определения присутствия пассажира на переднем сиденье. Компания GM рекомендует использовать только те аксессуары, которые одобрены GM для использования на данном автомобиле. Более подробная информация о модификациях, которые могут повлиять на работу системы определения присутствия пассажира на переднем сиденье, приведена в разделе «Установка дополнительного оборудования на автомобиле, оборудованные системой подушек безопасности», стр. 3-42.

Индикатор «ON» контрольной лампы может загораться, если на пассажирском сиденье будет находиться сумка, портфель, чемодан, ноутбук и т. д. Если подушку безопасности необходимо отключить, уберите все посторонние предметы с переднего пассажирского сиденья.



Внимание

Багаж, помещаемый под передним сиденьем или между подушкой и спинкой сиденья, может повлиять на работу системы определения присутствия пассажира на переднем сиденье.

Техническое обслуживание автомобиля, оборудованного системой подушек безопасности

Наличие системы подушек безопасности оказывает влияние на проведение технического обслуживания автомобиля. Компоненты системы подушек безопасности расположены в различных местах по всему автомобилю. Информацию о техническом обслуживании автомобиля и системы подушек безопасности можно получить у официального дилера или в Руководстве по техническому обслуживанию и ремонту.



Внимание

После выключения зажигания или отсоединения аккумуляторной батареи система подушек безопасности остается активной еще в течение 10 секунд и может сработать при неправильном выполнении обслуживания. При нахождении в момент срабатывания подушки безопасности на слишком близком от нее расстоянии можно получить травму. Не прикасайтесь к электрическим разъемам желтого цвета. Этим цветом обычно помечаются компоненты системы подушек безопасности. Убедитесь в том, что установленные правила технического обслуживания соблюдаются и работы выполняются специалистом, обладающим необходимой квалификацией.

Установка дополнительного оборудования на автомобиле с системой подушек безопасности

На работу системы подушек безопасности может повлиять установка дополнительного оборудования, которая требует изменения несущей конструкции автомобиля, бампера, высоты автомобиля, передних или боковых элементов кузова.

На работу системы подушек безопасности может повлиять изменение или перестановка каких-либо компонентов передних сидений, ремней безопасности, датчиков системы подушек безопасности и диагностических модулей, рулевого управления, приборной панели, модулей подушек безопасности продольного бруса крыши, обшивки потолка салона или облицовки стойки кузова, потолочной консоли, датчиков определения фронтальных и боковых ударов, а также жгутов проводов системы подушек безопасности.

Информацию о расположении датчиков, диагностических модулей и жгутов проводов системы подушек безопасности можно узнать у официального дилера или в Руководстве по техническому обслуживанию и ремонту.

Кроме того, автомобиль оснащен системой определения присутствия пассажира на переднем сиденье, а значит и датчиками, встроенными в сиденье переднего пассажира. Замена обивки сиденья может повлиять на работу системы определения присутствия пассажира на переднем сиденье, независимо от того, используется ли обивка, выпускаемая компанией GM, или другого производителя. Любые аксессуары, например обогреватель сиденья или дополнительная подушка, а также устройство, устанавливаемое под или на обивку сиденья, может повлиять на работу системы определения присутствия пассажира на переднем сиденье.

Они могут препятствовать правильному раскрытию подушки безопасности переднего пассажира или не позволят отключить данную подушку, когда это будет необходимо. См. «Система определения присутствия пассажира на переднем сиденье», стр. 3-38.

Если автомобиль оборудован боковыми шторками безопасности для защиты при опрокидываниях автомобиля, см. «Размерность шин и колес», стр. 10-58.

Если вам необходимо внести изменения в конструкцию автомобиля из-за наличия особых потребностей и Вас интересует, повлияют ли такие изменения на эффективность работы системы подушек безопасности, или Вас интересует эффективность данной системы в случае внесения других изменений, свяжитесь с авторизованным сервисным центром.

Проверка системы подушек безопасности

Система подушек безопасности не нуждается в проведении периодического технического обслуживания или периодической замене ее компонентов. Чтобы убедиться в ее исправности, достаточно проверить состояние контрольной лампы системы подушек безопасности. См. раздел «Контрольная лампа системы подушек безопасности», стр. 5-19.



Осторожно

Если крышка модуля подушки безопасности повреждена, открыта или сломана, это может привести к нарушениям в работе подушки безопасности. Не предпринимайте попыток открыть или снять крышки подушек безопасности. При обнаружении открытой или поврежденной крышки необходимо заменить ее и/или весь модуль подушки безопасности в сборе. Для определения мест установки модулей подушек безопасности см. «Места установки подушек безопасности», стр. 3-31. Обратитесь в авторизованный сервисный центр для проверки системы.

3-44 Сиденья и удерживающие системы

Замена компонентов системы подушек безопасности после столкновения



Внимание

В результате столкновения многие компоненты системы подушек безопасности автомобиля могут быть повреждены. В этом случае система не сможет эффективно работать и не будет обеспечивать необходимого уровня защиты пассажиров при столкновении, что может привести к получению ими серьезных травм или даже к их гибели. Чтобы убедиться в том, что после столкновения система подушек безопасности находится в исправном состоянии, при первой же возможности выполните ее проверку и при необходимости замените соответствующие компоненты.

После срабатывания подушки определенные компоненты системы подушек безопасности необходимо заменить. Обратитесь в авторизованный сервисный центр для проверки системы.

Если контрольная лампа системы подушек безопасности не гаснет после начала движения автомобиля или загорается в ходе движения, это означает, что в системе обнаружена неисправность. При первой же возможности обратитесь в авторизованный сервисный центр. Более подробная информация приведена в разделе «Контрольная лампа системы подушек безопасности», стр. 5-19.

Удерживающие системы для детей

Дети старшего возраста

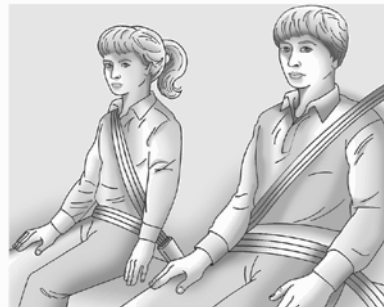

Дети старшего возраста, при перевозке которых отсутствует необходимость в использовании дополнительных подушек сидений, должны быть пристегнуты ремнями безопасности.

В инструкции производителя, которая поставляется вместе с дополнительной подушкой сиденья, указаны допустимые вес и рост ребенка, для которого может использоваться данная подушка. Ребенка необходимо пристегивать трехточечным ремнем безопасности с использованием дополнительной подушки сиденья до тех пор, пока ребенок не пройдет приведенный ниже тест:

- Посадите ребенка так, чтобы его спина по всей длине соприкасалась со спинкой сиденья. Колени выступают за пределы подушки сиденья? Если да, то дополнительная подушка сиденья не нужна. Если нет, продолжайте использовать дополнительную подушку сиденья.
- Пристегните ребенка трехточечным ремнем безопасности. Плечевая лямка ремня лежит на плече? Если да, то дополнительная подушка сиденья не нужна. Если нет, продолжайте использовать дополнительную подушку сиденья. См. «Направляющие ремней безопасности задних сидений» в разделе «Трехточечные ремни безопасности», стр. 3-20. Если плечевая лямка ремня все еще не лежит на плече, то продолжайте использовать дополнительную подушку сиденья.
- Поясная лямка ремня безопасности

расположена достаточно низко и опоясывает бедра, а не живот? Если да, то дополнительная подушка сиденья не нужна. Если нет, продолжайте использовать дополнительную подушку сиденья.

- Может ли ребенок сохранять положение для правильного использования ремня безопасности на протяжении всей поездки? Если да, то дополнительная подушка сиденья не нужна. Если нет, продолжайте использовать дополнительную подушку сиденья.

В: Как правильно пользоваться ремнями безопасности?

- О:** Дети старшего возраста должны быть пристегнуты трехточечными ремнями безопасности. Плечевая лямка ремня безопасности не должна касаться лица или шеи. Поясная лямка ремня должна располагаться как можно ниже и слегка касаться бедер. В этом случае при столкновении удерживающее усилие ремня будет приложено к тазовым костям ребенка. Ни в коем случае не следует располагать поясную лямку на животе, это может привести к получению тяжелых травм внутренних органов.

Также См. «Направляющие ремней безопасности задних сидений» в разделе «Трехточечные ремни безопасности», стр. 3-22.

Согласно статистике дорожно-транспортных происшествий, наибольшая безопасность детей обеспечивается, когда их перевозка осуществляется на заднем сиденье автомобиля в правильно подобранном и установленном детском кресле.

При столкновении перевозимые без использования удерживающих устройств дети могут ударить других пассажиров, пристегнутых ремнями, или под действием силы инерции могут вылететь из автомобиля. Дети старшего возраста обязательно должны быть пристегнуты ремнями безопасности.



Внимание

Следите за тем, чтобы два ребенка не были пристегнуты одним ремнем безопасности. В этом случае ремень не сможет правильно распределить удерживающее усилие. При столкновении дети могут столкнуться друг с другом и получить серьезные травмы. Каждый пассажир должен быть пристегнут отдельным ремнем безопасности.

3-46 Сиденья и удерживающие системы



Внимание

Не позволяйте ребенку снимать плечевую лямку ремня с плеча и убирать ее за спину. При неправильном использовании трехточечного ремня безопасности ребенок может получить серьезные травмы. При столкновении плечевой ремень не будет удерживать ребенка на сиденье. Тело ребенка может слишком далеко отклониться вперед, что повышает риск получения травм головы и шеи. Кроме того, ребенок может проскользнуть под поясной ремень безопасности. В этом случае удерживающее усилие будет приложено к животу.

(см. приложение)

Внимание (продолжение)

Это может привести к получению серьезных травм и даже гибели. Плечевая лямка ремня безопасности должна проходить через плечо и середину грудной клетки.



Внимание

Если плечевая лямка ремня безопасности будет наложена на шею ребенка, это может привести к получению серьезных травм и удушью. Инерционная катушка позволяет легко затянуть ремень, однако при ее блокировке ослабить ремень невозможно. При вытягивании плечевой лямки ремня безопасности из инерционной катушки на всю длину срабатывает храповой механизм катушки. Катушка разблокируется, если отпустить ремень и дать ему свободно втянуться, однако при опутывании ремня вокруг шеи ребенка сделать это будет невозможно. Если ремень затянут на шее, единственный способ освободить ребенка — перерезать ремень.

(см. продолжение)

Маленькие дети и младенцы

Защита необходима всем находящимся в автомобиле пассажирам! Это в равной степени касается грудных детей и малышей. Использование удерживающих систем является обязательным для всех, независимо от продолжительности поездки, возраста и комплекции пассажира.

**Внимание**

Ни в коем случае не оставляйте детей в автомобиле без присмотра и не позволяйте им играть с ремнями безопасности.

Каждый раз при перевозке грудных детей и малышей необходимо использовать специальные детские удерживающие устройства. Ни система подушек безопасности, ни система ремней безопасности не предназначены для этого.

При столкновении дети, не закрепленные удерживающимися системами, могут столкнуться с другими пассажирами, или под действием силы инерции быть выброшенными из автомобиля.

**Внимание**

Не удерживайте грудного ребенка на руках и не сажайте малышей на колени во время движения автомобиля. Возникающие при столкновении силы инерции настолько велики, что удержать ребенка на руках практически невозможно. Например, при столкновении на скорости 40 км/ч ребенок массой 5,5 кг будет действовать на руки того, кто его держит, с силой 110 кг. Грудных детей необходимо перевозить только с использованием специальных детских удерживающих устройств (кресел).

**Внимание**

При срабатывании подушки безопасности дети, сидящие слишком близко к модулям подушек безопасности, могут получить серьезные травмы или даже погибнуть. Ни в коем случае не устанавливайте детское кресло, в котором ребенок располагается против хода движения, на сиденье переднего пассажира. Устанавливайте детское кресло, в котором ребенок располагается против хода движения, только на заднее сиденье. Детское кресло, расположенное по ходу движения, также предпочтительнее устанавливать на заднее сиденье. Если все же существует необходимость в установке детского (см. продолжение)

3-48 Сиденья и удерживающие системы



Внимание (продолжение)

кресла с посадкой лицом по ходу движения на сиденье переднего пассажира, отодвиньте это сиденье на максимально возможное расстояние от приборной панели.



При выборе удерживающей системы следует принимать во внимание не только вес, рост и возраст ребенка, но и то, подходит ли данная система для установки в автомобиль, на котором планируется ее использование.

Большинство детских удерживающих систем может использоваться для широкого ряда моделей. При покупке детской удерживающей системы убедитесь в том, что она подходит для вашего автомобиля.

В инструкции производителя кресла должны указываться ограничения по весу и росту ребенка.



Внимание

Чтобы снизить риск получения травм шеи и головы при столкновении, необходимо, чтобы удерживающая система обеспечивала опору для всего тела грудного ребенка. При перевозке грудного ребенка в детском кресле с посадкой лицом против хода движения, в случае столкновения основная нагрузка будет приходиться на самые крепкие части его тела – спину и плечи. Детские кресла с посадкой лицом против хода движения обеспечивают наилучшую защиту грудных детей.



Внимание

Тазовые кости малышей еще так малы, что стандартный ремень безопасности автомобиля не сможет плотно прилегать к ним, что необходимо для обеспечения эффективной защиты. Вместо этого ремень может переместиться на уровень живота ребенка. В этом случае, при столкновении, удерживающая сила ремня будет приложена к той области тела, которая не защищена костями скелета. Этого достаточно, чтобы вызвать серьезные травмы и даже гибель. Чтобы снизить риск получения серьезных травм и гибели во время столкновения, перевозка детей младшего возраста должна всегда осуществляться в правильно подобранных и закрепленных детских креслах.

Удерживающие системы для детей**Детское кресло с посадкой лицом против хода движения**

Детское кресло с посадкой лицом против хода движения обеспечивает удержание ребенка, при столкновении, принимая весь вес ребенка на спинку.

Ребенок удерживается в кресле при помощи специальной системы ремней, которая в случае столкновения сохраняет положение ребенка в кресле.

**Детское кресло с посадкой лицом по ходу движения**

Детское кресло с посадкой лицом по ходу движения позволяет удерживать ребенка за счет использования специальной системы ремней

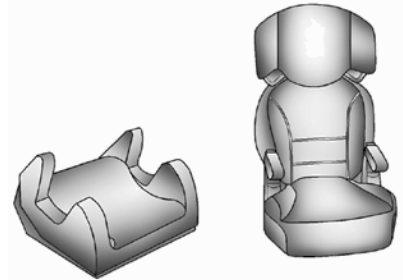
**Дополнительная подушка сиденья (Booster)**

Дополнительная подушка сиденья – это часть детской удерживающей системы, разработанная для того, чтобы дети старшего возраста могли пристегиваться ремнями безопасности, установленными в автомобиле. Кроме того, дополнительная подушка сиденья позволяет ребенку видеть все, что происходит за окном автомобиля.

3-50 Сиденья и удерживающие системы

Установка дополнительных удерживающих систем для детей



Внимание

В результате неправильной установки и крепления детского кресла, в случае столкновения, ребенок может получить тяжелые травмы или погибнуть. Соблюдайте правила крепления детских кресел с использованием ремня безопасности или системы креплений ISOFIX, следуя инструкциям производителя, поставляемым вместе с креслом, а также указаниям, приведенным в данном Руководстве.

Для эффективного выполнения своих функций детское кресло должно быть надежно закреплено в автомобиле. Детские кресла должны крепиться с помощью двухточечных ремней безопасности или поясных лямок трехточечных ремней безопасности или системы ISOFIX. См. «Система креплений для установки детских кресел (система ISOFIX)», стр. 3-52.

Если детское кресло установлено неправильно, ребенок может пострадать во время аварии.

При установке детских кресел следуйте инструкциям производителя, которые могут быть написаны на этикетке, нанесены непосредственно на кресло, и/или содержаться в прилагаемой к нему сопроводительной документации, а также приведены в настоящем Руководстве. Указания, приведенные в данной инструкции, очень важны, поэтому, если инструкция по установке кресла отсутствует, обратитесь к производителю для получения ее копии.

Помните, что при столкновении или резком торможении незакрепленное детское кресло может переместиться в любом направлении и нанести травмы пассажирам, находящимся в автомобиле. Убедитесь, что детское кресло надежно закреплено, даже при отсутствии в нем ребенка.

Размещение детей в детских удерживающих системах



Внимание

При столкновении, если ребенок неправильно усажен или закреплен в детском кресле, он может получить тяжелые травмы или погибнуть. Усаживая ребенка в кресло и закрепляя его в нем, строго следуйте указаниям, приведенным в соответствующей сопроводительной документации.

Места для установки детских удерживающих систем

Согласно статистике дорожно-транспортных происшествий, наибольшая безопасность детей обеспечивается, когда их перевозят на заднем сиденье автомобиля в правильно подобранном и установленном детском кресле.

Настоятельно рекомендуем, если возможно, перевозить детей до 12 лет только на заднем сиденье автомобиля.

При соответствующей комплектации, передняя центральная подушка безопасности расположена на внутренней боковой части спинки сиденья водителя. Даже при наличии данной подушки безопасности, детское кресло может быть установлено на любое сиденье второго ряда.

Никогда не устанавливайте детское кресло с посадкой лицом против хода движения на переднее сиденье пассажира, так как в случае срабатывания фронтальной подушки безопасности угроза для жизни ребенка очень велика.



Внимание

Ребенок, сидящий в детском кресле с посадкой лицом против хода движения, при срабатывании фронтальной подушки безопасности переднего пассажира может получить серьезные травмы или даже погибнуть. Это произойдет вследствие того, что ребенок будет находиться слишком близко к подушке безопасности. Если сиденье переднего пассажира, когда на нем установлено детское кресло с посадкой лицом по ходу движения, близко придвинуто к приборной панели, то при (см. продолжение)



Внимание (продолжение)

срабатывании подушек безопасности ребенок может получить серьезные травмы или даже погибнуть.

Даже если фронтальная подушка безопасности переднего пассажира отключена, следует помнить, что не существует систем, обеспечивающих абсолютную защиту от отказов. Даже когда подушка безопасности отключена, нельзя полностью исключить возможность ее срабатывания при каких-либо непредвиденных обстоятельствах.

Даже при наличии системы отключения фронтальной подушки переднего пассажира, устанавливайте детское кресло с посадкой лицом против хода движения только на задние сиденья автомобиля. Если детское кресло с посадкой лицом по ходу движения устанавливается на сиденье переднего пассажира, отодвиньте сиденье от приборной панели на максимально возможное расстояние. Лучшим местом для установки детского кресла являются задние сиденья автомобиля. См. «Система определения присутствия пассажира на переднем сиденье», стр. 3-38 для получения более подробной информации.

Прежде чем начать установку детского кресла на заднее сиденье, внимательно ознакомьтесь с прилагаемой к креслу инструкцией производителя и убедитесь в том, что оно подходит для установки в ваш автомобиль.

Детские кресла и дополнительные подушки сидений могут значительно отличаться друг от друга своими размерами, в результате чего некоторые кресла могут устанавливаться на различных местах лучше, чем другие кресла. Перед каждой поездкой следует убедиться в том, что удерживающая система надежно закреплена.

В зависимости от места установки и размера удерживающей системы, она может преграждать доступ к расположенным рядом с ней ремням безопасности либо креплениям системы ISOFIX, которые необходимы для установки дополнительных детских кресел. Если удерживающая система препятствует использованию ремня безопасности соседнего сиденья, данное сиденье не следует использовать для перевозки пассажиров.

Где бы ни была установлена детская удерживающая система, убедитесь в том, что она надежно закреплена.

3-52 Сиденья и удерживающие системы

Помните, что при столкновении или резком торможении незакрепленное детское кресло может переместиться в любом направлении и нанести травмы пассажирам, находящимся в автомобиле. Убедитесь в том, что детское кресло надежно закреплено, даже при отсутствии в нем ребенка.

Система креплений ISOFIX для установки детских кресел

Система ISOFIX предназначена для удерживания детских кресел во время движения, а также при столкновении. Крепления ISOFIX детской удерживающей системы используются для ее крепления к анкерам, установленным в автомобиле. Данная система упрощает процедуру установки детских кресел.

Обязательно должным образом фиксируйте детское кресло, совместимое с системой ISOFIX, при помощи крепежных узлов, или используйте ремни безопасности автомобиля.

При этом строго следуйте инструкциям изготовителя детского кресла, а также инструкциям, изложенным в данном Руководстве.

Для фиксации ребенка на дополнительной подушке сиденья необходимо использовать ремень безопасности автомобиля. Если производитель рекомендует использовать крепления ISOFIX для фиксации дополнительной подушки сиденья, необходимо сделать это до усаживания ребенка и фиксации ремнем безопасности.

При установке детского кресла с верхней крепежной стропой, необходимо также использовать нижние крепления или ремни безопасности, чтобы надежно его зафиксировать. Запрещается фиксировать детские кресла при помощи одной только верхней крепежной стропы.

Использование крепежной системы ISOFIX допускается при общем весе ребенка и детского кресла до 29.5 кг. Используйте крепление только ремнем безопасности при общем весе ребенка и детского кресла более 29.5 кг.

Далее приведена информация по установке детских кресел с использованием тех креплений, которыми оборудован автомобиль.

Не все сиденья автомобиля и не все детские кресла оборудованы нижними анкерами, верхними страховочными стропами и креплениями (анкерами) для них.

Нижние анкерные крепления

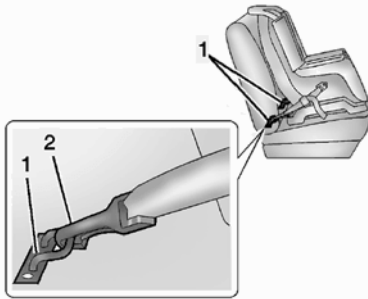

Нижние анкеры (1) представляют собой металлические скобы, жестко закрепленные на кузове автомобиля. Для каждого сиденья, на которое может устанавливаться детское кресло, оборудованное креплениями (2) системы ISOFIX, предусмотрено по два нижних анкера.

Верхняя страховочная лямка

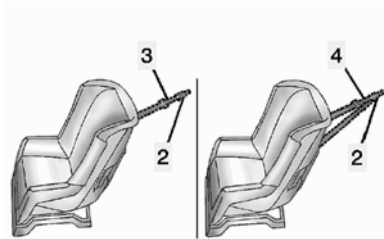

Страховочные лямки (3, 4) предназначены для крепления верхней части детского кресла к сиденью автомобиля. Анкер для крепления верхней страховочной лямки установлен на задней стороне сиденья. Крепление (2) страховочной лямки детского кресла пристегивается к соответствующему анкеру для уменьшения перемещения кресла по направлению вперед и его наклона как во время движения автомобиля, так и при столкновении.

Детское кресло может быть оснащено как одинарной страховочной лямкой (3), так и двойной (4). В обоих случаях лямки оборудованы одним карабином (2), посредством которого они крепятся к анкеру. Конструкция некоторых моделей детских кресел, оборудованных верхними страховочными лямками, предусматривает возможность их крепления как с использованием, так и без использования этих лямок. Для других моделей использование верхних страховочных лямок является обязательным. Ознакомьтесь с приведенными ниже инструкциями и соблюдайте их при установке детского кресла.

3-54 Сиденья и удерживающие системы

Расположение анкеров нижних креплений и анкеров для крепления верхней страховочной лямки

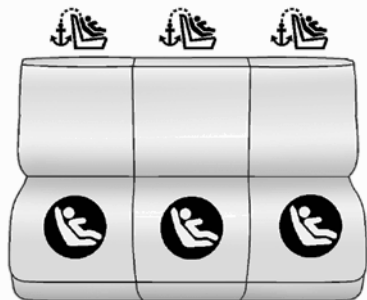

Сиденья второго ряда – диванного типа с возможностью деления в пропорции 60/40

⊙ (Нижний анкер): Сиденье, оборудованное двумя нижними анкерами.

⌋ (Анкер для страховочной лямки): Сиденье, оборудованное анкером для крепления верхней страховочной лямки.

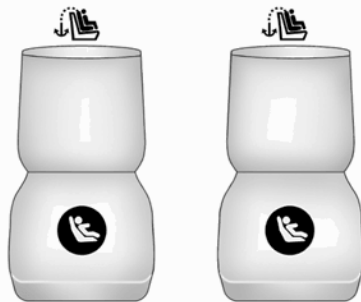

Сиденья второго ряда — ковшеобразного типа

⊙ (Нижний анкер): Сиденье, оборудованное двумя нижними анкерами.

⌋ (Анкер для верхней страховочной лямки): Сиденье, оборудованное анкером для крепления верхней страховочной лямки.

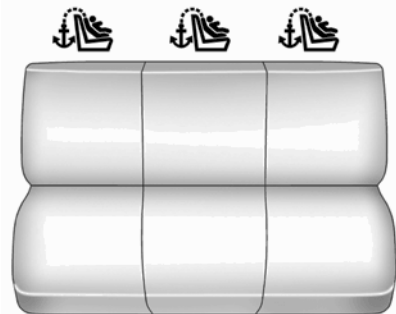

Сиденья третьего ряда

⌋ (Анкер для верхней страховочной лямки): Сиденье, оборудованное анкером для крепления верхней страховочной лямки.



Сиденья, предназначенные для крепления детских кресел с помощью нижних анкерных креплений, имеют соответствующий символ на спинке сиденья.



Сиденья, предназначенные для крепления детских кресел с помощью верхней страховочной ляжки, имеют соответствующий символ рядом с креплениями для сидений второго ряда и на пластиковой заглушке для сидений третьего ряда.

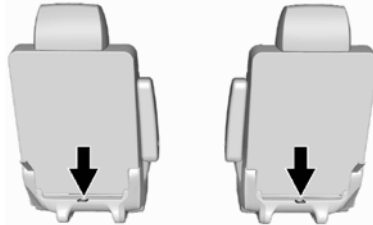

Сиденья второго ряда —ковшеобразного типа

Анкеры для крепления верхних страховочных лямок на моделях с сиденьями ковшеобразного типа расположены внизу на торцевой стороне подушки соответствующего сиденья. Убедитесь, что для крепления ляжки используется анкер того же сиденья, на которое будет установлено детское кресло.

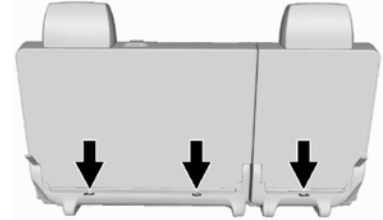

Сиденья второго ряда – диванного типа с возможностью деления в пропорции 60/40

Анкеры для крепления страховочных лямок на сиденьях второго ряда с возможностью деления в пропорции 60/40 расположены внизу на торцевой стороне подушки каждого из сидений. Убедитесь, что для крепления ляжки используется анкер того же сиденья, на которое будет установлено детское кресло.

3-56 Сиденья и удерживающие системы



Сиденья третьего ряда

Сиденья третьего ряда (при соответствующей комплектации) оборудованы анкером для крепления верхней страховочной ляжки, который расположен внизу на обратной стороне подушки сиденья. Убедитесь, что для крепления ляжки используется анкер того же сиденья, на которое будет установлено детское кресло.

Не следует устанавливать детское кресло на сиденье, не оборудованное анкером для верхней страховочной ляжки, если в соответствии с региональным законодательством или указаниями производителя детского кресла ее использование обязательно.

Согласно статистике дорожно-транспортных происшествий, наибольшая безопасность детей обеспечивается, когда их перевозка осуществляется на заднем сиденье автомобиля в правильно подобранном и установленном детском кресле. Более подробная информация приведена в разделе «Места для установки удерживающих систем», стр. 3-50.

Установка детского кресла, оборудованного системой креплений ISOFIX



Внимание

Если детское кресло, оборудованное креплениями ISOFIX, не закреплено на анкерах, оно не сможет обеспечить необходимый уровень безопасности ребенка. При столкновении ребенок может получить серьезные травмы или даже погибнуть. Убедитесь, что детское кресло правильно установлено и надежно закреплено с помощью креплений системы ISOFIX или с использованием стандартных ремней безопасности автомобиля в соответствии с инструкциями производителя и указаниями, приведенными в данном Руководстве.



Внимание

К каждому анкеру должно подсоединяться только одно крепление детского кресла. Попытка закрепить на одном анкере более одного крепления детского кресла может привести к тому, что в случае столкновения анкер или крепление деформируется или даже сломается. Ребенок и другие пассажиры могут получить травмы. Чтобы снизить риск получения серьезных травм или гибели при столкновении, к одному анкеру следует присоединять только одно крепление детского кресла.

**Внимание**

Если плечевая лямка ремня безопасности будет наложена на шею ребенка, это может привести к получению серьезных травм и удушью. Инерционная катушка позволяет легко затянуть ремень, однако при ее блокировке ослабить ремень невозможно. При вытягивании плечевой лямки ремня безопасности из инерционной катушки на всю длину срабатывает храповой механизм катушки.

Катушка разблокируется, если отпустить ремень и дать ему свободно втянуться, однако при опутывании ремня вокруг шеи ребенка сделать это будет невозможно. Если ремень затянут на шее, единственный способ освободить ребенка — перерезать ремень.

Пристегните все неиспользуемые ремни безопасности позади детского кресла так, чтобы они были вне досягаемости для ребенка. При соответствующей комплектации после установки детского кресла полностью вытяните плечевую лямку ремня безопасности из возвратного механизма, чтобы активировать его блокировку.

**Осторожно**

Не допускайте, чтобы компоненты системы ISOFIX соприкасались с ремнями безопасности автомобиля. Это может привести к их повреждению. При необходимости измените положение пристегнутых ремней безопасности, во избежание их перетирания о крепления системы ISOFIX. Не складывайте пустое заднее сиденье, когда его ремень безопасности находится в пристегнутом положении. Это может привести к повреждению ремня. Прежде чем приступить к складыванию сиденья, отстегните ремень безопасности и верните его в положение для хранения.

Автомобиль оснащен передней центральной подушкой безопасности, расположенной на внутренней боковой части спинки сиденья водителя. Даже при наличии данной подушки безопасности, детское кресло может быть установлено на любом месте второго ряда сидений.

Если на заднем сиденье необходимо перевозить более, чем одного ребенка, см. «Места для установки детских удерживающих устройств», стр. 3-50.

Данные анкера предназначены для облегчения установки детских кресел. При использовании нижних анкеров не используйте ремни безопасности автомобиля.

Вместо этого используйте нижние анкера и крепления детского кресла. Конструкция некоторых детских кресел предусматривает также использование другого нижнего анкера для крепления верхней страховочной лямки.

1. Присоедините нижние крепления к нижним анкерам и затяните крепления. Если детское кресло не оборудовано нижними креплениями или выбранное для установки кресла место на заднем сиденье не оборудовано анкерами, закрепите детское кресло с помощью верхней страховочной лямки и стандартного ремня безопасности. Перед установкой ознакомьтесь с инструкцией производителя детского кресла и указаниями по установке, приведенными в данном Руководстве.

- 1.1. Определите местоположение нижних анкеров на том сиденье, на которое вы хотите установить детское кресло.

3-58 Сиденья и удерживающие системы

- 1.1. Поставьте детское кресло на сиденье.
- 1.2. Присоедините нижние крепления детского кресла к нижним анкерам и затяните крепления.
2. Если в рекомендациях производителя детского кресла указано, что верхняя страховочная лямка должна быть пристегнута, закрепите ее на соответствующем анкере. Ознакомьтесь с указаниями производителя детского кресла и выполните следующие шаги:
 - 2.1. Определите местоположение анкера для крепления верхней страховочной лямки. Для сидений третьего ряда удалите заглушку на тыльной стороне сиденья для получения доступа к анкерам.
 - 2.2. Проложите, присоедините и затяните страховочную лямку с соблюдением всех указаний производителя и как указано ниже:

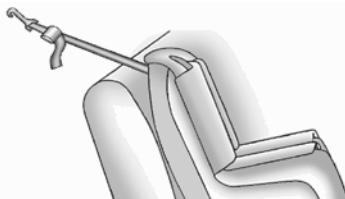

Если сиденье, на которое крепится детское кресло, не оборудовано подголовником или опорой для головы, а детское кресло оснащено одинарной страховочной лямкой, проложите лямку по спинке сиденья.

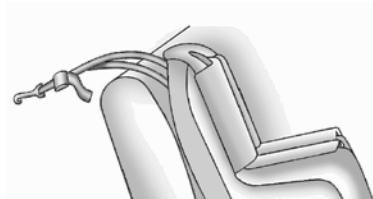

Если сиденье, на которое крепится детское кресло, не оборудовано подголовником или опорой для головы, а детское кресло оснащено двойной страховочной лямкой, проложите лямку по спинке сиденья.

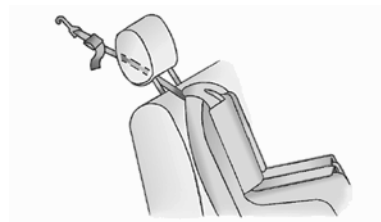

Если сиденье, на которое крепится детское кресло, оборудовано регулируемым по высоте подголовником, а детское кресло оснащено одинарной страховочной лямкой, поднимите подголовник и проложите лямку между двумя стойками подголовника.

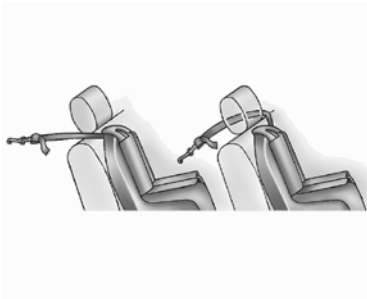

Если сиденье, на которое крепится детское кресло, оборудовано нерегулируемым по высоте подголовником, а детское кресло оснащено одинарной страховочной лямкой, проложите лямку рядом с подголовником с любой из его сторон.

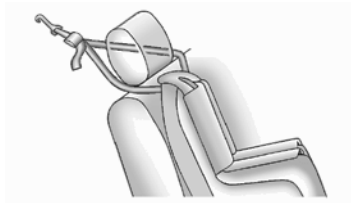

Если сиденье, на которое крепится детское кресло, оборудовано регулируемым или нерегулируемым по высоте подголовником, а детское кресло оснащено двойной страховочной лямкой, проложите лямки с обеих сторон от подголовника.

3. Прежде чем усаживать ребенка в детское кресло, убедитесь, что оно надежно закреплено. Для этого необходимо потянуть его вправо и влево, вперед и назад. При правильной установке детского кресла, оно должно сдвигаться не более чем на 2.5 см.

3-60 Сиденья и удерживающие системы

Снятие и установка подголовников сидений

1. Частично сложите сиденье вперед. См. «Сиденья третьего ряда» на стр. 3-16 для дополнительной информации.

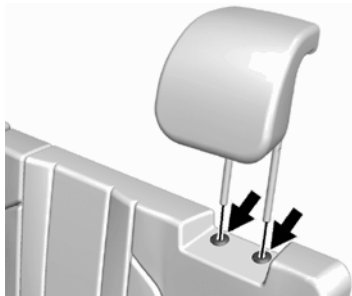

2. Нажмите кнопки на верхней части спинки сиденья и потяните вверх подголовник.

3. Когда детское кресло будет удалено с сиденья, верните подголовники в исходное положение.



Внимание

Если подголовники сидений не были установлены или были установлены неправильно, пассажиры могут повредить позвоночник или шею при столкновении. Не начинайте движение до тех пор, пока не будут правильно установлены подголовники всех сидений.

4. Протяните верхнюю страховочную лямку под подголовником.

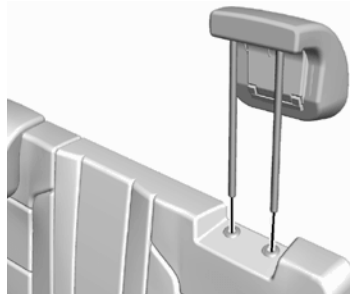

5. Вставьте направляющие подголовника в отверстия в верхней части спинки сиденья.
6. Надавите на подголовник.
7. Проверьте надежность фиксации подголовника, потянув его в разные стороны.

Замена компонентов системы ISOFIX после столкновения



Внимание

При столкновении компоненты системы ISOFIX могут быть повреждены. Поврежденная система ISOFIX не может обеспечивать надежное крепление детских кресел, в результате чего при столкновении пассажиры могут получить серьезные травмы и даже погибнуть. Чтобы убедиться в том, что после столкновения система ISOFIX находится в исправном состоянии, при первой же возможности обратитесь в салон официального дилера для проверки системы и замены соответствующих компонентов.

Если при столкновении на автомобиле было установлено детское кресло и закреплено с помощью системы ISOFIX, некоторым компонентам системы может потребоваться замена.

Замена и ремонт компонентов системы ISOFIX может потребоваться, даже если система не использовалась в момент столкновения.

Установка детского кресла (на задние сиденья)

Перед установкой детского кресла на задние сиденья изучите инструкции, прилагаемые к детскому креслу, чтобы убедиться, что оно может быть установлено на данный автомобиль.

Если для установки детского кресла предусмотрена система креплений ISOFIX, см. «Система креплений для установки детских кресел ISOFIX», стр. 3-52 для получения дополнительных инструкций. Если детское кресло устанавливается в автомобиль с помощью ремня безопасности и верхнего страховочного крепления, см. «Система креплений для установки детских кресел ISOFIX», стр. 3-52 для получения информации о расположении верхних анкерных креплений.

Не следует устанавливать детское кресло на сиденье, не оборудованное анкером для крепления верхней страховочной лямки, если, в соответствии с региональным законодательством или указаниями производителя детского кресла, ее использование обязательно.

Если для установки детского кресла не предусмотрена система креплений ISOFIX, необходимо использовать ремень безопасности для закрепления кресла в правильном положении. Следуйте инструкциям, прилагаемым к детскому креслу. Всегда усаживайте и пристегивайте ребенка, следуя инструкциям.

Если на задних сиденьях требуется установка более чем одного детского кресла, изучите информацию, приведенную в подразделе «Места установки детских удерживающих устройств», стр. 3-50.

1. Установите детское кресло на сиденье.
2. Потяните ремень за скобу замка, и проложите поясную и плечевую лямки ремня безопасности через или вокруг детского кресла. Подробности указаны в инструкции производителя детского кресла.

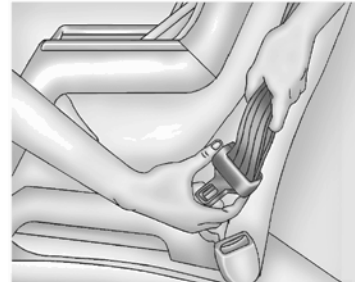

3-62 Сиденья и удерживающие системы

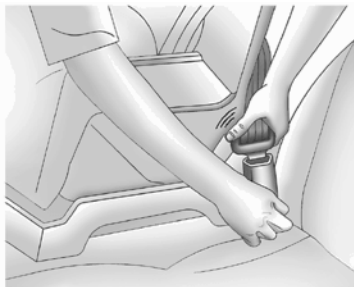

3. Вставьте скобу ремня в замок и нажмите на скобу до характерного щелчка.

Если скоба не входит в замок полностью, убедитесь, что вы используете правильный замок.

Определите положение кнопки разблокировки замка ремня безопасности, чтобы при необходимости ее легко можно было бы найти, и отстегнуть ремень.



4. Полностью вытяните плечевую лямку ремня безопасности из возвратного механизма, чтобы активировать его блокировку.

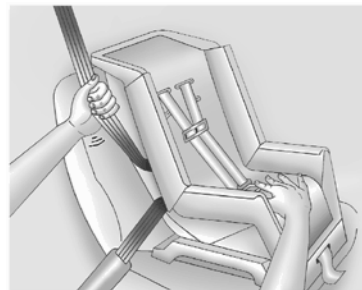

5. Для затягивания ремня безопасности прижмите детское кресло вниз, потяните плечевую лямку, чтобы выбрать слабинку поясной лямки ремня, а затем позвольте плечевой лямке втянуться в возвратный механизм. При установке детского кресла с посадкой лицом по ходу движения при затяжке ремня безопасности можно прижать кресло к сиденью, нажав на него коленом.

Попробуйте потянуть за плечевую лямку ремня безопасности для того, чтобы убедиться в надежности фиксации. Если ремень не закреплен должным образом, повторите шаги 4 и 5.

6. Если детское сиденье оборудовано верхней страховочной лямкой, следуйте инструкциям производителя детского кресла при установке. См. инструкции производителя детского кресла и «Система креплений для установки детских кресел ISOFIX» стр. 3-52 данного Руководства.
7. Прежде чем усаживать ребенка в детское кресло, убедитесь в том, что оно надежно закреплено. Для этого потяните его в разных направлениях.

Чтобы снять детское кресло, отстегните ремень безопасности и дайте ему вернуться в исходное положение. Если верхняя страховочная лямка закреплена на анкере, отсоедините ее.

Если подголовник сиденья третьего ряда был демонтирован, установите его на место, прежде чем использовать его для перевозки пассажиров.

Установка детского кресла (на переднее сиденье пассажира)

Данный автомобиль оборудован системой подушек безопасности. Установка детского кресла с посадкой по ходу движения является более безопасной. «Места установки детских удерживающих устройств», стр. 3-50.

Кроме того, автомобиль оборудован системой определения присутствия пассажира на переднем сиденье, которая, при определенных условиях, отключает фронтальную и коленную подушки безопасности переднего пассажира. Более подробная информация приведена в разделах «Система определения присутствия пассажира на переднем сиденье», стр. 3-33 и «Контрольная лампа системы определения присутствия пассажира на переднем сиденье», стр. 5-21.

Никогда не устанавливайте детское автомобильное кресло с посадкой лицом против хода движения на данное сиденье. Следует помнить, что при установке кресла с расположением против хода движения на сиденье переднего пассажира в случае срабатывания фронтальной подушки безопасности угроза для жизни ребенка очень велика.

3-64 Сиденья и удерживающие системы



Внимание

Ребенок, сидящий в детском кресле с посадкой лицом против хода движения, при срабатывании фронтальной подушки безопасности переднего пассажира может получить серьезные травмы или даже погибнуть. Это произойдет вследствие того, что ребенок будет находиться слишком близко к подушке безопасности. Если сиденье переднего пассажира, когда на нем установлено детское кресло с посадкой лицом по ходу движения, близко придвинуто к приборной панели, то при срабатывании подушек безопасности ребенок может получить серьезные травмы или даже погибнуть.

Даже если фронтальная подушка безопасности переднего пассажира отключена, следует помнить, что не существует систем, обеспечивающих абсолютную защиту от отказов. Даже когда подушка безопасности отключена, нельзя полностью исключить возможность ее срабатывания при каких-либо непредвиденных обстоятельствах.

(см. продолжение)



Внимание (продолжение)

Даже если подушка безопасности переднего пассажира отключена, устанавливайте детское кресло против хода движения только на заднее сиденье автомобиля. Если детское кресло устанавливается по ходу движения на сиденье переднего пассажира, отодвиньте сиденье от приборной панели на максимально возможное расстояние. Лучшим местом для установки детского кресла является заднее сиденье автомобиля.

См. «Система определения присутствия пассажира на переднем сиденье» для получения дополнительной информации.

Если детское кресло устанавливается с помощью ремня безопасности и верхнего страховочного крепления, см. «Система креплений для установки детских кресел ISOFIX», стр. 3-52 для получения информации о расположении верхних страховочных креплений.

Не следует устанавливать детское кресло на сиденье, не оборудованное анкером для крепления верхней страховочной лямки, если, в соответствии с региональным

законодательством или указаниями производителя детского кресла, ее использование обязательно.

Для крепления детского кресла при установке его на данное сиденье необходимо воспользоваться трехточечным ремнем безопасности. Следуйте инструкциям производителя детского кресла.

1. Перед установкой детского кресла отодвиньте сиденье от приборной панели на максимально возможное расстояние и установите спинку сиденья в вертикальное положение.

После отключения системой определения присутствия пассажира на переднем сиденье фронтальной подушки безопасности переднего сиденья пассажира, загорится индикатор «Off» статуса подушки безопасности переднего сиденья пассажира и будет гореть, когда двигатель будет включен. См. «Контрольная лампа системы определения присутствия пассажира на переднем сиденье», стр. 5-2 1.

2. Установите детское кресло на сиденье.

3. Потяните ремень за скобу замка и проложите поясную и плечевую лямки ремня безопасности через или вокруг детского кресла. Подробности указаны в инструкции производителя детского кресла.

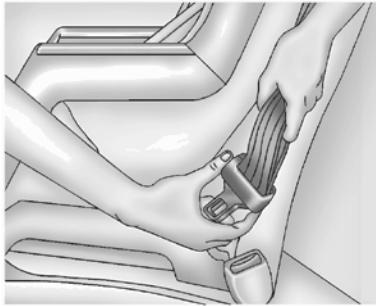

Наклоните скобу под углом для регулировки положения ремня безопасности.

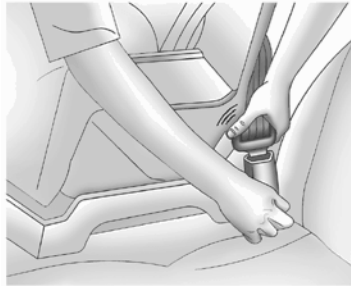

4. Вставьте скобу ремня в замок и нажмите на скобу до характерного щелчка.

Определите положение кнопки разблокировки замка ремня безопасности, чтобы при необходимости ее легко можно было бы найти, и отстегнуть ремень.

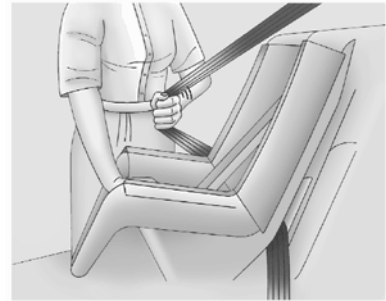

5. Полностью вытяните плечевую лямку ремня безопасности из возвратного механизма, чтобы активировать его блокировку.

3-66 Сиденья и удерживающие системы

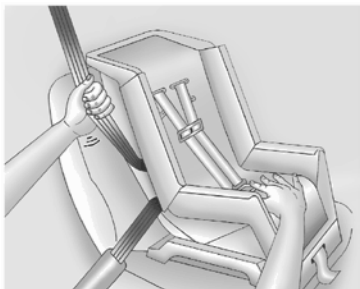

6. Для затягивания ремня безопасности прижмите детское кресло вниз, потяните плечевую лямку, чтобы выбрать слабинку поясной лямки ремня, а затем позвольте плечевой лямке втянуться в возвратный механизм. При установке детского кресла с посадкой лицом по ходу движения при затяжке ремня безопасности можно прижать кресло к сиденью, нажав на него коленом.

Попробуйте потянуть за плечевую лямку ремня безопасности для того, чтобы убедиться в надежности фиксации. Если ремень не закреплен должным образом, повторите шаги 5 и 6.

7. Прежде чем усаживать ребенка в детское кресло, убедитесь в том, что оно надежно закреплено. Для этого потяните его в разных направлениях.

Если подушки безопасности отключены, при включении зажигания загорится и будет гореть индикатор «Off» статуса подушки безопасности переднего сиденья пассажира.

Более подробная информация приведена в подразделе «Если при установке детского кресла загорается индикатор "On"» в разделе «Система определения присутствия пассажира на переднем сиденье», стр. 3-38.

Чтобы снять детское кресло, отстегните ремень безопасности и дайте ему вернуться в исходное положение.

Вещевые отделения и системы крепления багажа

Вещевые отделения

Вещевые отделения	4-1
Вещевое отделение в приборной панели	4-1
Перчаточный ящик	4-1
Отделение для очков	4-2
Вещевое отделение в центральной консоли	4-2
Вещевое отделение в заднем подлокотнике	4-2

Дополнительное оборудование багажного отделения

Шторка багажного отделения	4-3
----------------------------------	-----

Багажник на крыше

Багажник на крыше	4-4
-------------------------	-----

Вещевые отделения

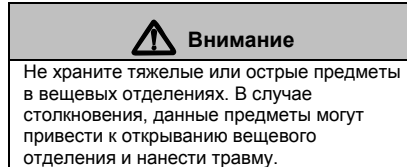

Вещевое отделение в приборной панели



При соответствующей комплектации, вещевое отделение, расположенное за панелью информационно-развлекательной системы, открывается при помощи кнопки . Внутри данного отделения расположен USB порт.

Держите данное отделение— закрытым, если оно не используется.

Данное отделение не может быть открыто при помощи кнопки если активирован режим «Valet». См. «Служебный режим "Valet"» в разделе «Пользовательские настройки», стр. 5-48.

Перчаточный ящик

Чтобы открыть перчаточный ящик, нажмите соответствующую кнопку.

4-2 Вещевые отделения и системы крепления багажа

Отделение для очков



При соответствующей комплектации, отделение для солнечных очков находится на потолочной консоли. Для того, чтобы открыть отделение, нажмите на центральную консоль. Автомобиль может быть оснащен панорамным зеркалом для контроля за детьми на задних сиденьях. Для того, чтобы установить зеркало в рабочее положение, закройте отсек для очков наполовину.

Вещевое отделение в заднем подлокотнике

Для сидений второго ряда, оборудованных подлокотником, опустите задний подлокотник для получения доступа к подстаканникам.

Органайзер в багажном отделении



В полу багажного отделения автомобиля предусмотрен органайзер. Для получения доступа к нему потяните за ручку.

Вещевое отделение в центральной консоли

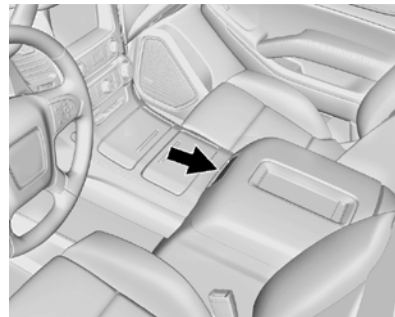

Для доступа к вещевому отделению потяните ручку. Под крышкой находятся USB-порты, устройство для считывания с SD-карты, дополнительная электрическая розетка и входной AUX разъем.

На тыльной части центральной консоли расположена высоковольтная электрическая розетка, AUX разъемы и открытое вещевое отделение.

Дополнительное оборудование багажного отделения

Шторка багажного отделения



Внимание

Незакрепленная шторка багажного отделения может нанести травмы людям, находящимся в автомобиле, при столкновении или резких маневрах автомобиля. Надежно закрепите шторку багажного отделения или извлеките ее из автомобиля

Чтобы воспользоваться шторкой багажного отделения (при соответствующей комплектации):

1. Потяните ручку шторки по направлению к задней части автомобиля.
2. Закрепите края шторки в гнездах боковых панелей обивки багажного отделения.

Чтобы вернуть шторку в исходное положение и получить доступ к багажному отделению:

1. Потяните ручку шторки, чтобы извлечь ее из гнезд, расположенных в боковых панелях обивки багажного отделения.
2. Дайте шторке вернуться в исходное положение.

Чтобы снять шторку с автомобиля:

1. Дайте шторке полностью вернуться в исходное положение.
2. Затем, взявшись рукой за наконечник шторки, расположенный со стороны водителя, отожмите его по направлению к противоположному концу шторки.
3. Поверните корпус шторки по направлению к задней части багажного отделения и извлеките ее из автомобиля.

4-4 Вещевые отделения и системы крепления багажа

Для установки шторки в автомобиль:

1. Убедитесь в том, что паз в держателе обращен назад, закругленной частью вниз.
2. Затем, удерживая шторку под углом, вставьте наконечник корпуса шторки в гнездо обивки правой боковины багажного отделения.
3. Подведите другой конец корпуса шторки к гнезду в панели обивки левой боковины багажного отделения.
4. Нажмите на наконечники корпуса шторки так, чтобы он полностью вошел в паз на обивке боковины багажного отделения.
5. Убедитесь в надежности фиксации корпуса, слегка потянув его на себя.

На автомобилях с удлинённой колесной базой крепления для установки шторки багажного отделения предусмотрены в двух местах. Если сиденья третьего ряда сняты или их спинки сложены, то шторку багажного отделения можно установить в гнезда, расположенные в багажном отделении непосредственно за вторым рядом сидений. В этом случае шторку багажного отделения можно установить или снять, начав с любой стороны багажного отделения.

Багажник на крыше



Внимание

Если на верхнем багажнике перевозится груз, выступающий за габариты крыши по длине или ширине (например, фанера или матрас), на него могут действовать значительные аэродинамические нагрузки. В этом случае груз может отделиться от багажника, что может привести к возникновению аварийной ситуации и/или повреждению вашего автомобиля. Не допускается перевозка груза, размеры которого превышают размер крыши по длине или ширине, если на автомобиле не установлены дополнительные системы крепления, рекомендуемые GM.

Багажник на крыше может использоваться для перевозки различных вещей. На рейлинги устанавливаются рекомендованные GM поперечины, их можно приобрести в салонах официальных дилеров. За более подробной информацией обратитесь к официальному дилеру.



Осторожно

Перевозка груза, масса которого превышает 100 кг, или размеры которого превосходят размер крыши по длине или ширине, может привести к повреждению автомобиля. Распределяйте груз по поперечинам равномерно; убедитесь в том, что груз надежно закреплен.

Для предотвращения потери груза во время движения, проверьте крепление поперечин на рейлингах и самого груза. При перевозке груза на багажнике на крыше смещается центр тяжести автомобиля. Соблюдайте скоростной режим, избегайте резких разгонов, прохождения крутых поворотов на большой скорости, резкого торможения или маневрирования; в противном случае это может привести к потере контроля над автомобилем. При длительном движении по неровной дороге или на высокой скорости, иногда останавливайтесь для проверки надежности крепления груза.

Не превышайте максимально допустимую нагрузку на автомобиль. См. «Ограничения нагрузки на автомобиль», стр. 9-14.

Убедитесь в том, что вещи, расположенные на багажнике на крыше, не закроют и не повредят дополнительный стоп-сигнал, расположенный над стеклом двери багажного отделения.

Приборы и органы управления

Органы управления

Регулировка положения рулевого колеса	5-2
Кнопки управления на рулевом колесе	5-3
Подогрев рулевого колеса	5-4
Звуковой сигнал	5-4
Омыватель ветрового стекла	5-6
Часы	5-7
Электрические розетки	5-8

Контрольные лампы, приборы и индикаторы

Контрольные лампы, приборы и индикаторы	5-10
Комбинация приборов	5-11
Спидометр	5-14
Счетчик общего пробега	5-14
Счетчик суточного пробега	5-14
Счетчик оборотов	5-14
Указатель уровня топлива	5-15
Указатель давления моторного масла	5-15
Указатель температуры охлаждающей жидкости	5-16
Контрольная лампа «Пристегните ремень»	5-18
Контрольная лампа системы подушек безопасности	5-19
Контрольная лампа системы определения переворачивания автомобиля	5-20
Контрольная лампа системы определения присутствия пассажира на переднем сиденье	5-21

Контрольная лампа системы зарядки аккумуляторной батареи	5-22
Контрольная лампа неисправности	5-22
Контрольная лампа тормозной системы	5-25
Контрольная лампа стояночного тормоза	5-25
Контрольная лампа системы полного привода	5-26
Контрольная лампа режима буксировки/ Движения с повышенной нагрузкой	5-26
Контрольная система предупреждения о смене полосы движения (LDW)	5-26
Индикатор впереди идущего автомобиля	5-27
Контрольная лампа противобуксовочной системы	5-27
Контрольная лампа отключения системы курсовой устойчивости StabiliTrak®	5-27
Контрольная лампа противобуксовочной системы/системы поддержания курсовой устойчивости StabiliTrak®	5-28
Контрольная лампа низкого давления воздуха в шинах	5-28
Контрольная лампа минимального запаса топлива	5-29
Контрольная лампа охранной системы	5-29
Контрольная лампа включения дальнего света	5-29
Контрольная лампа системы круиз-контроля	5-30

Информационные дисплеи

Информационный центр (DIC) (Для базовой комплектации)	5-30
Информационный центр (DIC) (Для полной комплектации)	5-32

Сообщения о состоянии автомобиля

Сообщения о состоянии автомобиля	5-35
Сообщения о заряде аккумуляторной батареи	5-36
Сообщения, связанные с тормозной системой	5-36
Сообщения системы круиз-контроля	5-37
Сообщения, связанные с незакрытыми дверями	5-38
Сообщения, связанные с системой охлаждения двигателя	5-38
Сообщения о состоянии моторного масла	5-39
Сообщения, связанные с мощностью двигателя	5-39
Сообщения, связанные с топливом	5-40
Сообщения, связанные с ключом и замком зажигания	5-40
Сообщения, связанные с приборами освещения	5-40
Сообщения систем контроля пространства	5-41
Сообщения, связанные с системой рулевого управления	5-44

5-2 Приборы и органы управления

Сообщения, связанные с трансмиссией	5-45
Сообщения, имеющие функцию напоминания	5-47
Сообщения, связанные со скоростью движения автомобиля	5-48
Сообщения, связанные с жидкостью омывателя стекол	5-48

Пользовательские настройки

Пользовательские настройки	5-48
----------------------------	------

Универсальная система дистанционного управления

Программирование универсальной системы дистанционного управления	5-54
--	------

Органы управления

Регулировка положения рулевого колеса



Для регулировки положения рулевого колеса:

1. Удерживая рулевое колесо, потяните рычаг регулировки.
2. Переместите рулевое колесо вверх или вниз.
3. Отпустите рычаг для фиксации рулевого колеса в выбранном положении.

Регулировка рулевого колеса по вылету и углу наклона (механическая)



При соответствующей комплектации, для регулировки положения рулевого колеса:

1. Нажмите на рычаг регулировки (1) для перемещения рулевого колеса по горизонтали, верните рычаг регулировки на место для фиксации рулевого колеса.
2. Потяните рычаг регулировки (2) для перемещения рулевого колеса по вертикали.

Регулировка положения рулевого колеса (электрическая)

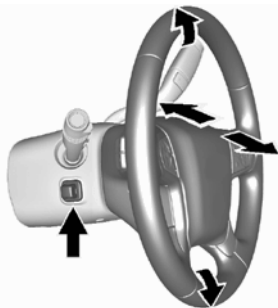

При соответствующей комплектации, для регулировки положения рулевого колеса:

Перемещайте рычаг вперед/назад или вверх/вниз.

Ни в коем случае не выполняйте регулировку положения рулевой колонки во время движения автомобиля.

Кнопки управления на рулевом колесе



При соответствующей комплектации, отдельными функциями воспроизведения звука можно управлять с помощью кнопок управления на рулевом колесе.

☎ (Нажмите для разговора): Нажмите, чтобы начать взаимодействие с Bluetooth или голосовым управлением. См. «Bluetooth», стр. 7-23 или «Bluetooth (распознавание голоса)», стр. 7-29.

☎: Нажмите для отказа от приема входящего вызова или для завершения текущего разговора. Если включена информационно-развлекательная система, нажатие этой клавиши отключает динамики. Нажмите снова, чтобы включить звук.

◀ или ▶: Нажмите для перехода к предыдущему или следующему пункту в меню.

△ или ▽: Нажмите для перехода к предыдущему или следующему выбору.

✓ (выбор): Нажмите для подтверждения выбранного пункта меню.

5-4 Приборы и органы управления

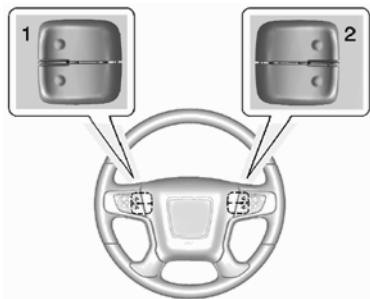

На тыльной стороне рулевого колеса расположены кнопки «Favorite» и «Volume».

1. Favorite: Во время прослушивания радио нажимайте для переключения между избранными станциями. Во время прослушивания звуковых дорожек нажимайте для переключения между ними.
2. Volume: Нажмите для изменения громкости звучания.

Подогрев рулевого колеса



 (Функция подогрева рулевого колеса, при соответствующей комплектации): Нажмите данную кнопку для включения или отключения подогрева рулевого колеса. При включении данной опции, кнопка будет гореть.

Полный цикл нагрева рулевого колеса занимает около трех минут.

Звуковой сигнал

Чтобы подать звуковой сигнал, нажмите центральную часть руля.

Очиститель/омыватель ветрового стекла





Переключатель очистителя ветрового стекла находится на левом комбинированном подрулевом рычаге.

Скорость работы очистителя/омывателя ветрового стекла регулируется вращением

кольца  FRONT.

: Высокая скорость работы щеток.

: Низкая скорость работы щеток.

: Поверните  FRONT вверх для большей скорости работы щеток и вниз для меньшей работы щеток.

OFF: Очиститель ветрового стекла отключен.



: Для единичного прохода щеток переместите рычаг выбора режимов очистителя/омывателя вниз и верните обратно. Для нескольких проходов – удерживайте рычаг в нажатом положении более долгое время.

: Нажмите переключатель на верхней части комбинированного подрулевого рычага для подачи жидкости для омывания ветрового стекла.

Перед включением очистителя ветрового стекла удалите со щеток снег и лед. Если щетки примерзли к ветровому стеклу, аккуратно освободите их от льда или растопите его. Неисправные щетки должны быть заменены новыми. См. «Замена щетки очистителя ветрового стекла», стр. 10-27.

Наличие большого количества плотного снега или льда на ветровом стекле может вызвать перегрузку электродвигателя привода очистителя ветрового стекла. Встроенное реле остановит электродвигатель до тех пор, пока он не охладится.

Установка щеток стеклоочистителя в исходное положение

При выключении зажигания, когда стеклоочиститель работает в режиме ,  или , щетки незамедлительно останавливаются.



Если затем  FRONT переместить в положение «Off» до открывания двери водителя или в течение 10 минут, очиститель стекла возобновит работу, и щетки переместятся в нижнюю часть ветрового стекла.

При выключении зажигания во время работы щеток в режиме очистки ветрового стекла или Rainsense щетки продолжают работу до тех пор, пока они не достигнут нижней части ветрового стекла.

Rainsense™

У автомобилей с системой Rainsense датчик, расположенный наверху в средней части ветрового стекла, определяет количество воды на ветровом стекле и автоматически регулирует частоту движения щеток.

Следите за чистотой этой части ветрового стекла, чтобы обеспечить оптимальную работу системы.

: Поверните кольцо  FRONT на подрулевом рычаге для регулировки чувствительности датчика.





- Поверните кольцо вверх для повышения чувствительности.
- Поверните кольцо вниз для понижения чувствительности.

Для отключения функции Rainsense

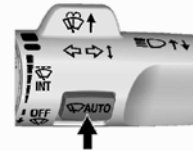
переместите кольцо из положения .



 **AUTO**: Переключите для включения или выключения функции Rainsense. Если выбрано данное положение подрулевого рычага и одно из положений кольца для регулировки чувствительности датчика, то щетки будут двигаться по мере попадания воды на ветровое стекло. Если выбрано данное положение подрулевого рычага и кольцо для регулировки чувствительности находится в положении «OFF», то щетки будут работать в прерывистом режиме.

Если зажигание включено и кольцо  FRONT находится в одном из положений чувствительности вместе с включенным или выключенным переключателем  AUTO, может появиться сообщение, указывающее на то, что функция Rainsense была включена или выключена.

Если зажигание включено и  FRONT не находится в одном из положений

чувствительности и переключатель  AUTO включен, может появиться сообщение, указывающее на то, что кольцо должно находиться в одном из положений чувствительности для работы функции Rainsense.

При соответствующей комплектации, индикатор включенной системы Rainsense может появиться на приборной панели при включенном зажигании.

Омыватель ветрового стекла



Внимание

В морозную погоду не пользуйтесь омывателем до тех пор, пока не прогреется ветровое стекло. В противном случае жидкость омывателя может замерзнуть и резко ухудшить видимость.



(Жидкость омывателя): Нажмите на язычок стеклоочистителя на подрулевом рычаге для подачи жидкости омывателя и включения щеток. Щетки будут работать до тех пор, пока вы не отпустите рычаг или пройдет максимально допустимое количество времени.

После отпущения рычажка может потребоваться еще несколько проходов щеток, в зависимости от того как долго была активна функция подачи жидкости омывателя. Более подробная информация о том, как доливать жидкость в бачок омывателя стекол приведена в подразделе «Жидкость омывателя стекол», стр. 10-19.

Очиститель/омыватель заднего стекла



Органы управления очистителем заднего стекла находятся на рычаге переключателя указателей поворотов.

Для включения очистителя заднего стекла установите переключатель в соответствующее положение.

OFF: Очиститель выключен.

INT: Включен прерывистый режим.

ON Очиститель включен в непрерывном режиме.



REAR: Нажмите кнопку, расположенную в торцевой части комбинированного переключателя, для подачи жидкости омывателя на заднее стекло. Одновременно включится очиститель, который затем останавливается в исходном положении или возвращается к ранее заданному режиму работы. Для более продолжительной работы стеклоочистителя нажмите кнопку и удерживайте ее нажатой.

Омыватель и очиститель заднего стекла не действуют при открытом стекле или двери багажного отделения. Если стекло или дверь багажного отделения открываются при работающем очистителе, щетка очистителя возвращается в исходное положение.

Компас

Автомобиль может быть оснащен компасом в меню информационного центра (DIC). Компас получает маршруты, значение скорости автомобиля и другую информацию от GPS (Global Positioning System) антенны системы StabiliTrak®.

Система компаса используется для удобства следования по маршруту и вывода указаний для маневра заранее до получения данных от спутника GPS. Когда дисплей компаса

показывает CAL, вам необходимо проехать некоторое расстояние по открытой местности для того, чтобы компас получил GPS сигнал. Система компаса автоматически определит, когда GPS сигнал будет получен и предоставит информацию.
См. «Сообщения компаса», стр. 5-37.

Часы

Для установки даты и времени используются органы управления информационно-развлекательной системой и меню системы.

Установка времени и даты при помощи механических кнопок



Для установки времени и даты:

1. Нажмите кнопку НАСТРОЙКИ в главном меню системы и выберите пункт «Дата и Время».

2. Выберите требуемый пункт.
3. Для изменения настроек поверните переключатель MENU.
4. Нажмите переключатель MENU для перехода к следующему пункту. После настроек всех пунктов система автоматически вернется в меню настроек. Нажмите  для перехода в предыдущее меню и сохранения настроек.

Установка времени и даты при помощи сенсорных кнопок

Для установки времени:

1. Нажмите кнопку НАСТРОЙКИ в главном меню системы и выберите пункт «Дата и Время».
2. Нажмите «Установить время» и нажмите  или  для изменения часов, минут или формата времени.
3. Нажмите сенсорную кнопку , чтобы вернуться к предыдущему меню.

5-8 Приборы и органы управления

Для установки даты:

1. Нажмите кнопку НАСТРОЙКИ в главном меню системы и выберите пункт «Дата и Время».
2. Нажмите «Установить дату» и «+» или «-» для увеличения или уменьшения дней, месяцев или года.
3. Нажмите кнопку , чтобы вернуться к предыдущему меню.

Электрические розетки

Электрические розетки могут использоваться для подключения электрооборудования, например, мобильных телефонов или MP3-плеера.

Автомобиль может быть оборудован пятью 12-вольтными электрическими розетками:

- одна - внутри вещевого отделения в центральной консоли.
- одна - рядом с подстаканниками на центральной консоли.
- одна – в задней части центральной консоли.
- одна – в зоне третьего ряда сидений со стороны водителя.
- одна – в зоне багажного отделения со стороны переднего пассажира.

Поднимите защитную крышку для использования розетки и опустите обратно при окончании использования.

Электрические розетки автомобиля работают при следующих условиях:

- Электрическая розетка рядом с подстаканниками на центральной консоли работает в режиме задержки отключения питания дополнительного электрооборудования (RAP). Ее можно настроить на работу в режиме RAP или от аккумуляторной батареи. Если электрическая розетка работает от аккумуляторной батареей, могут появиться помехи между пультом RKE и автомобилем, в результате чего двигатель автомобиля может не запуститься. См. «Режимы зажигания», стр. 9-22.

- Электрические розетки внутри центральной консоли и в задней части центральной консоли работают в режимах зажигания ON/RUN/START или ACC/ACCESSORY или пока не открыта дверь водителя в течение 10 минут после выключения зажигания. См. «Режим задержки отключения питания дополнительного электрооборудования (RAP)», стр. 9-22.



Внимание

К розеткам электропитание подается постоянно. Не оставляйте включенными электрические устройства, когда они не используются, поскольку возможно их возгорание, которое может повлечь за собой причинение увечий людям, находящимся в автомобиле, и даже их гибель



Осторожно

Использование электрооборудования, потребляющего большой ток, может привести к возникновению неисправностей, которые не будут покрываться гарантийными обязательствами на автомобиль. Электрические розетки предназначены для подсоединения маломощных электрических потребителей, например, зарядного устройства для мобильного телефона.

Штекеры некоторых электрических приборов могут быть несовместимы с электрическими розетками вашего автомобиля, и попытка их использования может привести к перегоранию предохранителя автомобиля или электроприбора.

Если вы сталкиваетесь с подобными проблемами, обратитесь к официальному дилеру.

При установке дополнительного электрооборудования следуйте инструкциям по правильной установке и подключению, прилагаемым к этому оборудованию. См. «Дополнительное электрическое оборудование», стр. 9-84.



Осторожно

Использование электрооборудования, потребляющего большой ток, может привести к возникновению неисправностей, которые не будут покрываться гарантийными обязательствами производителя автомобиля. Электрические розетки предназначены для подсоединения маломощных электрических потребителей, например, зарядного устройства для мобильного телефона.

5-10 Приборы и органы управления

Контрольные лампы, приборы и индикаторы

Контрольные лампы и приборы могут сигнализировать водителю о нарушениях в работе систем автомобиля до того, как возникнут неисправности, устранение которых может потребовать дорогостоящего ремонта. Возникновение неисправностей можно предотвратить, постоянно обращая внимание на состояние контрольных ламп и приборов.

Контрольные лампы загораются, когда в каких-либо системах автомобиля возникают неисправности. Некоторые контрольные лампы загораются и горают кратковременно при запуске двигателя в ходе самодиагностики соответствующих систем.

Возникновение неисправностей может также отображаться с помощью приборов. Часто для информирования водителя о возникшей неисправности используются одновременно контрольная лампа и показания соответствующего прибора.

Если одна из контрольных ламп загорается и продолжает гореть во время движения автомобиля или если один из приборов указывает на возможное наличие неисправности, ознакомьтесь с соответствующим разделом данного Руководства и выполните приведенные в нем рекомендации. В случае, если рекомендации не выполняются вовремя, может возникнуть необходимость дорогостоящего ремонта и даже опасная ситуация.

Комбинация приборов

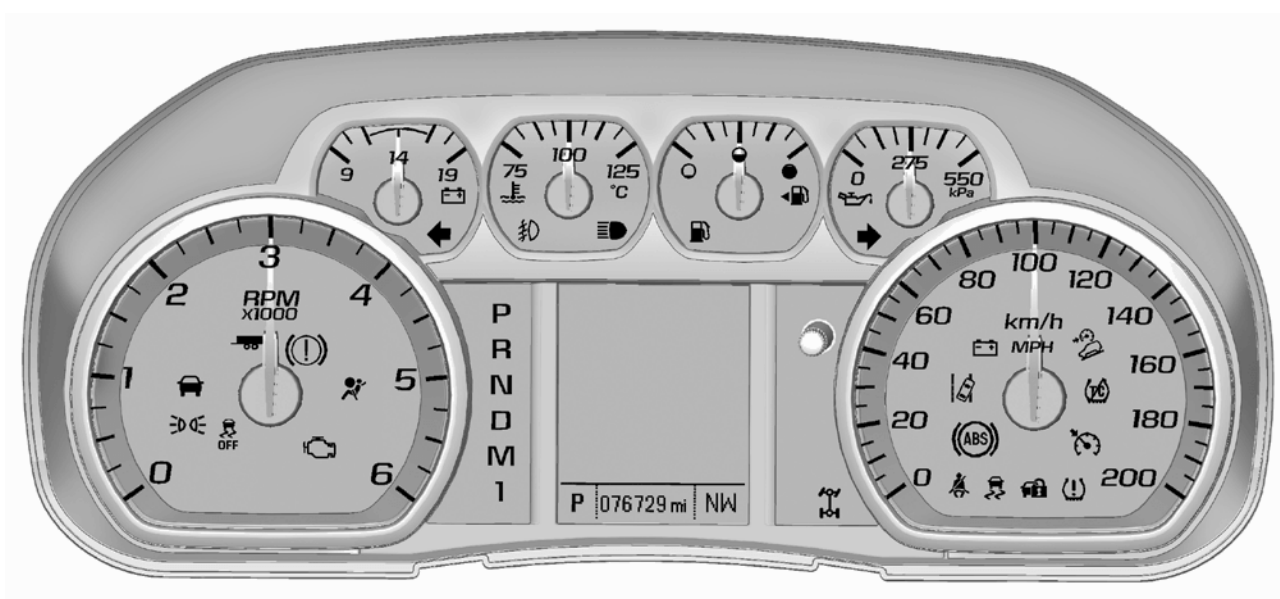

Показана конфигурация для базовой комплектации

5-12 Приборы и органы управления

Комбинация приборов

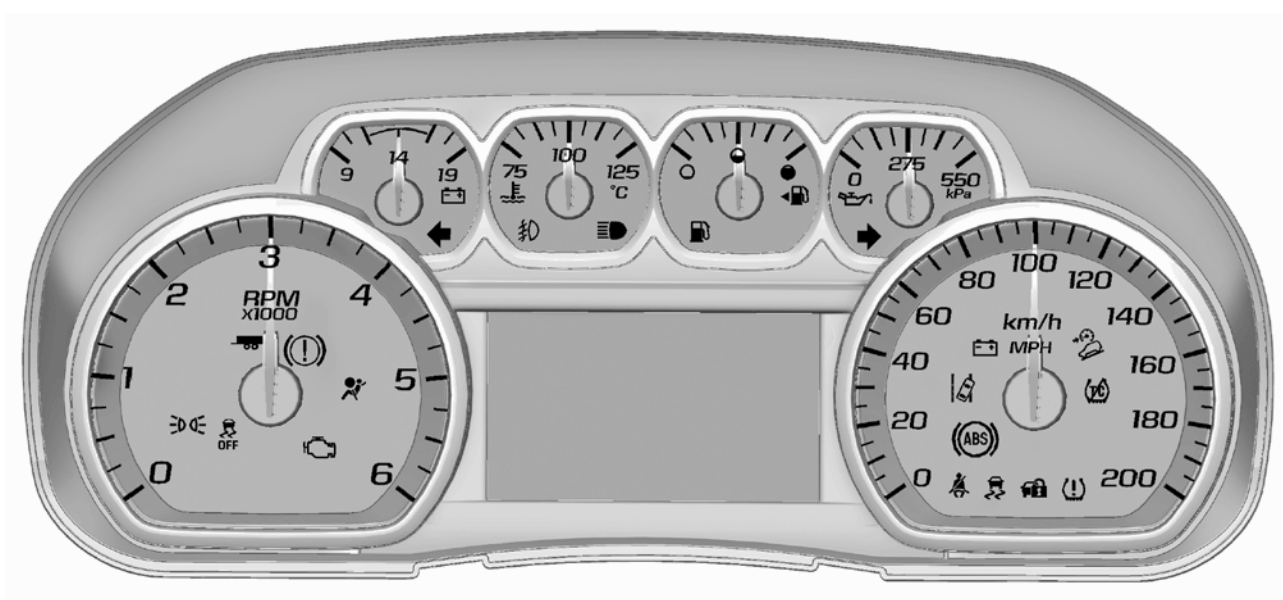

Показана конфигурация для полной комплектации

Меню настроек комбинации приборов (для полной комплектации)

На комбинации приборов в центре расположен интерактивный дисплей.



Используйте кнопки управления справа на рулевом колесе для управления разделами и настройками данного дисплея.

△ или ▽ : нажатие данных кнопок позволяет перемещаться вниз или вверх по списку.

◀ или ▶ : нажатие данных кнопок позволяет перемещаться по экранам на комбинации приборов.

Не все опции будут доступны во всех автомобилях.

- Информационный центр. Здесь отображаются данные информационного центра DIC.
- Аудиосистема.
- Телефон.
- Навигация.
- Настройки.

Аудиосистема

Когда отображается экран аудиосистемы, нажмите ✓ для входа в меню аудиосистемы. В данном меню вы можете осуществлять поиск записей, выбрать из списка избранного или изменить источник воспроизведения.

Телефон

Когда отображается экран телефона, нажмите ▶ для входа в меню телефона. В данном меню, если нет текущего звонка, вы можете просматривать последние вызовы и звонки, выбирать из списка избранного и просматривать список контактов. Если есть текущий вызов, то с помощью данного экрана можно отключить звук телефона или переключить звонок на телефонную трубку.

Навигация

Нажмите ✓ для входа в раздел и далее нажмите ▶ для входа в меню навигации. Если существует заданный маршрут, возможно отключение функции ведения по маршруту (если предусмотрено) или включение/отключение голосовых подсказок. Если маршрут не задан, вы можете продолжить последний заданный маршрут.

Настройки

Нажмите ✓ для входа в раздел настроек. Используйте △ или ▽ для перемещения по меню настроек.

Системы единиц

Нажмите кнопку ▶ для входа в меню системы единиц. Выберите, какую систему единиц следует использовать – британскую или метрическую, нажимая «SEL» при соответствующей выделенной позиции меню.

5-14 Приборы и органы управления



Информационные сообщения

Нажмите кнопку  во время отображения информационных сообщений, чтобы войти в меню и выбрать сообщения, которые будут отображаться в Информационном центре.

Ограничение скорости

В данном разделе можно установить значение скорости, которое не должно быть превышено. Для установки ограничения

скорости нажмите кнопку .

Включите функцию ограничения скорости, а затем используйте кнопки  /  для

регулировки значения. Нажмите кнопку 

для установки значения. После установки значения скорости, данная функция может

быть отключена путем нажатия кнопки , когда соответствующий экран открыт. Когда заданное значение скорости превышает, появляется всплывающее предупреждающее сообщение и срабатывает звуковое предупреждение.

Данные о ПО

Отображает данные о ПО, используемого в данный момент.

Спидометр

На спидометре отображается скорость движения автомобиля в километрах в час (км/ч) или милях в час (mph).

Данный автомобиль оснащен функцией предупреждения о превышении скорости. При достижении скорости 120 км/ч, подается звуковой сигнал. Сигнал будет звучать до тех пор, пока скорость не будет снижена. На дисплее информационного центра (DIC) при этом также может появиться предупреждающее сообщение. Более подробная информация приведена в разделе «Сообщения, связанные со скоростью движения автомобиля», стр. 5-48.

Счетчик общего пробега

Счетчик общего пробега показывает общий пробег автомобиля в километрах или милях.

Счетчик общего пробега данного автомобиля имеет защиту от несанкционированного изменения показаний. При необходимости установки нового счетчика общего пробега в новый счетчик общего пробега переносятся показания предыдущего счетчика. Если это сделать невозможно, то показания нового

счетчика устанавливаются на нулевую отметку, а на дверь водителя прикрепляется табличка с указанием показаний предыдущего счетчика.

Счетчик суточного пробега

Счетчик суточного пробега показывает величину пробега, накопленного с момента последнего обнуления данного счетчика.

Просмотр и сброс данных счетчика суточного пробега осуществляется через информационный центр водителя. См. «Информационный центр (DIC)», стр. 5-30.

Счетчик оборотов

На тахометре отображается частота вращения коленчатого вала двигателя в тысячах оборотов в минуту.



Осторожно

Если двигатель используется, когда стрелка тахометра находится в заштрихованной (красной) зоне, это может привести к повреждениям двигателя, которые не будут покрываться гарантией. Не позволяйте двигателю работать, когда стрелка тахометра находится в заштрихованной (красной) зоне.

Указатель уровня топлива



Указатель уровня топлива при включенном зажигании показывает величину запаса топлива в топливном баке.

Стрелка, изображенная рядом с пиктограммой заправочной колонки, указывает сторону автомобиля, на которой находится крышка лючка заливной горловины топливного бака.

Как только стрелка указателя уровня топлива покажет, что бак почти пуст, в баке все еще будет находиться небольшое количество топлива, но при первой возможности следует заправить автомобиль топливом.

Ниже приводится информация, которую необходимо знать владельцу автомобиля. Однако возникновение этих ситуаций не является признаком неисправности указателя уровня топлива.

- Насос топливораздаточной колонки отключается до того момента, как стрелка указателя уровня топлива оказывается напротив метки, соответствующей полному баку.
- Стрелка указателя может указывать на наличие запаса топлива в топливном баке с некоторым отклонением в большую или меньшую сторону. Например, стрелка указателя может показывать, что топливный бак заполнен наполовину, но в действительности он заполнен немного меньше или немного больше, чем наполовину.
- Стрелка указателя может немного отклоняться при прохождении поворотов или при ускорении.
- После включения зажигания должно пройти некоторое время, чтобы положение стрелки указателя стабилизировалось; при выключении зажигания стрелка указателя устанавливается напротив метки, соответствующей состоянию пустого бака.

Указатель давления моторного масла



Указатель давления моторного показывает давление моторного масла в кПа (килопаскалях) при работающем двигателе.

Величина давления может изменяться в зависимости от оборотов двигателя, температуры наружного воздуха, вязкости моторного масла.

Нахождение стрелки указателя давления моторного масла в зоне низкого давления может быть вызвано опасным уменьшением количества моторного масла в смазочной системе двигателя или другими неисправностями, вызвавшими падение давления масла. В этом случае необходимо как можно скорее проверить уровень моторного масла.

5-16 Приборы и органы управления

См. «НИЗКОЕ ДАВЛЕНИЕ МАСЛА, ЗАГЛУШИТЕ ДВИГАТЕЛЬ» в разделе «Сообщения о состоянии моторного масла», стр. 5-39 и «Моторное масло», стр. 10-5.



Осторожно

Несвоевременное устранение неисправностей, связанных с моторным маслом, может привести к повреждению двигателя. При движении на автомобиле с низким уровнем моторного масла могут возникнуть серьезные повреждения двигателя. В этом случае гарантия производителя на устранение возможных повреждений не распространяется. В этом случае необходимо как можно скорее проверить уровень моторного масла. При необходимости долейте моторное масло, но если уровень масла находится в норме, а давление по-прежнему низкое, обратитесь в авторизованный сервисный центр. Заменяйте моторное масло в соответствии с планом технического обслуживания автомобиля.

Указатель температуры охлаждающей жидкости

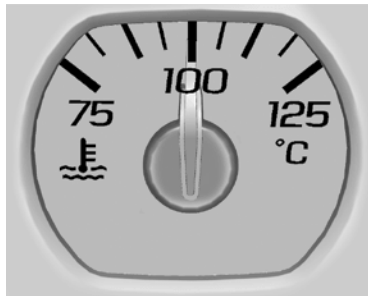

Данный указатель показывает температуру охлаждающей жидкости двигателя.

Зона предупреждения, которая находится в дальней части шкалы указателя, может быть окрашена в красный цвет или заштрихована.

Если стрелка указателя приближается к данной зоне или к специальному символу, это может указывать на то, что температура двигателя слишком высока.

При некоторых условиях движения, включая перечисленные ниже, повышение температуры выше нормального уровня не является признаком неисправности:

- движение с постоянными остановками и последующим троганием в условиях плотного транспортного потока.
- движение на высокой скорости в жаркую погоду.
- движение на подъемах.
- буксировка тяжело груженого прицепа.

Колебание показаний не является признаком неисправности.

Если стрелка указателя достигает красной зоны или специального символа в дальней части шкалы указателя и остается там более 30 секунд, значит, охлаждающая жидкость двигателя перегрелась.

Если охлаждающая жидкость двигателя перегрелась, остановите автомобиль как можно скорее. Затем немедленно заглушите двигатель. См. «Перегрев двигателя», стр. 10-17.

Вольтметр



Вольтметр показывает при работающем двигателе напряжение аккумуляторной батареи, выраженное в вольтах.

При работающем двигателе вольтметр показывает напряжение в цепи зарядки аккумуляторной батареи. Система зарядки аккумуляторной батареи регулирует напряжение на основании состояния аккумуляторной батареи. Изменение показаний не является признаком неисправности. Напряжение в бортовой электросети автомобиля считается нормальным, если стрелка вольтметра находится в зоне между минимальным и максимальным значением, указанным на шкале вольтметра.

Если стрелка вольтметра падает ниже зоны между минимальным и максимальным значением, загорится соответствующая контрольная лампа. См. «Контрольная лампа системы зарядки аккумуляторной батареи», стр. 5-22. Во время действия режима экономии топлива показания вольтметра могут также понижаться. Это не является неисправностью.

Стрелка вольтметра может находиться вне зоны между минимальным и максимальным значением, если к бортовой электросети автомобиля подключено большое количество дополнительных устройств или двигатель долгое время находится в режиме холостого хода. Это не является неисправностью, так как система не способна предоставить полную мощность при работе двигателя в режиме холостого хода. По мере возрастания оборотов двигателя, показания вольтметра будут откорректированы.

Если стрелка вольтметра находится вне зоны между минимальным и максимальным значением, двигаться на автомобиле можно только в течение непродолжительного времени. Если возникает необходимость двигаться в течение непродолжительного времени с горящей контрольной лампой, выключите все дополнительное электрооборудование, без которого можно обойтись, например, аудиосистему и систему кондиционирования.

Приближение показаний вольтметра к нижней или верхней границе может указывать на неисправность системы электрооборудования. При первой возможности доставьте автомобиль в авторизованный сервисный центр.

Контрольные лампы ремней безопасности (автомобили без системы определения переворачивания)

Контрольная лампа «Пристегните ремень» водителя

Контрольная лампа «Пристегните ремень» водителя расположена на приборной панели.



При запуске двигателя данная контрольная лампа начнет мигать, и звучит звуковое предупреждение («колокольчик»), напоминающее о том, что необходимо пристегнуть ремень безопасности водителя. Контрольная лампа будет гореть до тех пор, пока ремень безопасности не будет пристегнут. Если водитель не пристегнет ремнем безопасности или отстегивает ремень безопасности во время движения автомобиля, данный цикл может повторяться несколько раз.

Если водитель пристегивается ремнем безопасности, контрольная лампа гаснет и звуковой сигнал прекращается.

Контрольная лампа «Пристегните ремень» пассажира переднего сиденья

Рядом с контрольной лампой системы определения присутствия пассажира на переднем сиденье находится контрольная лампа «Пристегните ремень» переднего пассажира. См. «Система определения присутствия пассажира на переднем сиденье», стр. 3-38.



При запуске двигателя данная контрольная лампа начнет мигать, и звучит звуковое предупреждение («колокольчик»), напоминающее о том, что необходимо пристегнуть ремень безопасности переднего пассажира. Контрольная лампа будет гореть до тех пор, пока ремень безопасности не будет пристегнут.

Если пассажир переднего сиденья не пристегнут ремнем безопасности или отстегивает ремень безопасности во время движения автомобиля, данный цикл может повторяться несколько раз.

Если пассажир переднего сиденья пристегивается ремнем безопасности, контрольная лампа гаснет и звуковой сигнал прекращается.

Контрольная лампа «Пристегните ремень» переднего пассажира может загораться, и может включаться звуковое предупреждение («колокольчик»), если на данное сиденье положить портфель, сумку, пакет с продуктами, ноутбук или другие электронные устройства. Для отключения контрольной лампы и/или звукового предупреждения уберите посторонние предметы с сиденья или пристегните ремень.

Контрольные лампы ремней безопасности (автомобили с системой определения переворачивания)

Контрольная лампа «Пристегните ремень» водителя

Контрольная лампа «Пристегните ремень» водителя расположена на приборной панели.



При запуске двигателя данная контрольная лампа начнет мигать, и звучит звуковое предупреждение («колокольчик»), напоминающее о том, что необходимо пристегнуть ремень безопасности водителя. Контрольная лампа будет гореть до тех пор, пока ремень безопасности не будет пристегнут. Если водитель не пристегнет ремнем безопасности или отстегивает ремень безопасности во время движения автомобиля, данный цикл может повторяться несколько раз.

Если водитель пристегивается ремнем безопасности, контрольная лампа гаснет и звуковой сигнал прекращается.

Контрольная лампа системы подушек безопасности

Посредством данной контрольной лампы водитель получает информацию о состоянии системы. В ходе проверки оценивается состояние датчика(ов) подушки безопасности, системы определения присутствия пассажира на переднем сиденье, натяжителей ремней безопасности (при соответствующей комплектации), модулей подушек безопасности, жгутов проводов, датчиков столкновения и диагностического модуля. Более подробную информацию см. в «Система подушек безопасности», стр. 3-29.



5-20 Приборы и органы управления

При пуске двигателя контрольная лампа системы подушек безопасности загорается и горит в течение нескольких секунд. Если контрольная лампа не загорается, следует обратиться в авторизованный сервисный центр.



Внимание

Если контрольная лампа системы подушек безопасности не гаснет после начала движения автомобиля или загорается в ходе движения, это означает, что данная система может быть неисправной. Это может приводить к тому, что подушки безопасности не сработают в случае столкновения или сработают при отсутствии столкновения. Во избежание серьезных травм в таких случаях следует как можно скорее доставить автомобиль в авторизованный сервисный центр.

При наличии неисправности в системе подушек безопасности может появиться соответствующее сообщение на дисплее информационного центра (DIC). См. «Сообщения, связанные с системой подушек безопасности», стр. 5-44.

Контрольная лампа системы определения переворачивания автомобиля



Если автомобиль оборудован кнопкой выключения системы определения переворачивания, он также имеет контрольную лампу определения переворачивания на потолочной консоли.

Во время запуска автомобиля контрольная лампа системы определения переворачивания загорается (вместе с контрольной лампой присутствия пассажира на переднем сиденье) на несколько секунд во время проверки системы. См. «Контрольная лампа присутствия пассажира на переднем сиденье», стр. 5-21. Затем, после нескольких секунд, контрольная лампа системы определения переворачивания погаснет. Это значит, что система активирована.

Если система определения переворачивания автомобиля отключена вручную при помощи кнопки в отделении перчаточного ящика, контрольная лампа загорается и не гаснет, указывая на то, что система отключена. Если система снова активируется, контрольная лампа погаснет. См. «Функция отключения системы определения переворачивания», стр. 3-36.

 **Внимание**

Если контрольная лампа системы подушек безопасности не гаснет после начала движения автомобиля или загорается в ходе движения, это означает, что данная система может быть неисправной. Например, боковые шторки безопасности могут сработать даже если отключена система определения переворачивания.

Во избежание серьезных травм в таких случаях следует как можно скорее доставить автомобиль в авторизованный сервисный центр. См. «*Функция отключения системы определения переворачивания*», стр. 3-36 для более подробной информации.

Контрольная лампа системы определения присутствия пассажира на переднем сиденье

Автомобиль оборудован системой определения присутствия пассажира на переднем сиденье. Более подробная информация приведена в подразделе «*Система определения присутствия пассажира на переднем сиденье*», стр. 3-38.

Контрольная лампа системы определения присутствия пассажира на переднем сиденье находится на потолочной консоли.



При запуске двигателя в ходе проверки данной системы на несколько секунд загорится индикация «on» и «off» в поле контрольной лампы данной системы. Затем, еще через несколько секунд, загорается только одна индикация «on» или «off» контрольной лампы для информирования водителя о состоянии фронтальной подушки безопасности переднего пассажира.

Если загорается индикация «on», это означает, что фронтальная подушка безопасности переднего сиденья пассажира включена.

Если индикация «off» загорается в световом поле контрольной лампы системы определения присутствия пассажира на переднем сиденье, это означает, что фронтальная и коленная подушки безопасности переднего сиденья пассажира отключены.

Если по истечении нескольких секунд оба символа продолжают гореть или они не загораются вообще, возможно, что неисправна сама контрольная лампа или система определения присутствия пассажира на переднем сиденье. Обратитесь в авторизованный сервисный центр для проверки системы.

 **Внимание**

Если загорелась и постоянно горит контрольная лампа системы подушек безопасности, это означает, что в данной системе могли возникнуть неисправности. Во избежание получения серьезных травм обратитесь в авторизованный сервисный центр. Более подробная информация приведена в разделе «*Контрольная лампа системы подушек безопасности*», стр. 5-19.

Контрольная лампа системы зарядки аккумуляторной батареи



В некоторых моделях автомобилей данная контрольная лампа временно загорается при включении зажигания для проверки работоспособности лампы. Она должна гаснуть при запуске двигателя.

Для моделей автомобилей, оснащенных комбинацией приборов с переменной конфигурацией, данная контрольная лампа может не загораться при включении зажигания.

Если лампа продолжает гореть или загорается во время движения автомобиля то, возможно, в системе зарядки аккумуляторной батареи возникла неисправность. Обратитесь в авторизованный сервисный центр для проверки. Движение с горящей контрольной лампой может привести к быстрому разряду аккумуляторной батареи.

Если данная лампа загорается, появляется соответствующее сообщение на дисплее Информационного центра (DIC).

См. раздел «Сообщения о напряжении и уровне зарядки аккумуляторной батареи», стр. 5-36.

Если возникает необходимость двигаться в течение непродолжительного времени с горящей контрольной лампой, выключите все дополнительное электрооборудование, без которого можно обойтись, например, аудиосистему и систему кондиционирования.

Контрольная лампа неисправности

С помощью микропроцессорной системы бортовой диагностики OBD II (On-Board Diagnostics-Second Generation) осуществляется контроль работы систем автомобиля и обеспечивается заданный уровень токсичности отработавших газов с целью уменьшения вредного влияния на окружающую среду. Данная контрольная лампа неисправности должна временно загораться при включении зажигания для проверки ее работоспособности. Если она не загорается, обратитесь в авторизованный сервисный центр. См. «Положения жажигания», стр. 9-22.



Если контрольная лампа неисправности продолжает гореть при работающем двигателе, это указывает на то, что в системе OBD II обнаружена неисправность и на то, что автомобиль необходимо предоставить в авторизованный сервисный центр.

Активация контрольных ламп часто указывает на наличие ситуаций, которые предшествуют возникновению неисправностей в системах автомобиля. Своевременные и правильные действия водителя при срабатывании контрольных ламп позволяют предотвращать серьезные повреждения систем и агрегатов автомобиля. Наличие бортовой системы диагностики упрощает поиск основных неисправностей для сотрудников сервисной службы.



Осторожно

Если автомобиль постоянно используется с горящей контрольной лампой неисправности, может некорректно работать система управления двигателем, увеличиваться расход топлива, а также нарушиться плавность работы двигателя. Это может привести к необходимости дорогостоящего ремонта, на который не распространяются гарантийные обязательства завода-изготовителя.

**Осторожно**

Изменения, самостоятельно внесенные в конструкцию двигателя, коробки передач, выпускной, впускной или топливной систем автомобиля, замена оригинальных шин шинами, имеющими другие технические характеристики, могут повлиять на эффективность системы управления двигателем и вызвать включение данной контрольной лампы. Наличие изменений в названных выше системах может привести к необходимости дорогостоящего ремонта, стоимость которого не покрывается гарантией на автомобиль. Кроме того, это может привести к тому, что автомобиль не пройдет проверку на соответствие нормам токсичности отработавших газов. См. «Дополнительное оборудование и внесение изменений в конструкцию автомобиля», стр. 10-2.

При возникновении неисправностей данная контрольная лампа активируется двумя способами:

Лампа мигает: Обнаружены пропуски зажигания. При возникновении пропусков зажигания повышается токсичность отработавших газов, что может привести к повреждению системы управления токсичностью отработавших газов. В этом случае обратитесь в авторизованный сервисный центр.

Во избежание серьезных повреждений необходимо:

- Снизить скорость движения.
- Избегать резких ускорений.
- Избегать движения по крутым подъемам.
- При буксировке прицепа уменьшить массу груза, находящегося в прицепе.

Если лампа продолжает мигать, остановите автомобиль в безопасном месте. Заглушите двигатель, подождите не менее 10 секунд и снова запустите двигатель. Если лампа продолжает мигать, повторите предыдущие шаги и как можно скорее обратитесь в авторизованный сервисный центр.

Лампа горит: Обнаружена неисправность в системе управления двигателем. В этом случае обратитесь в авторизованный сервисный центр.

Данная неисправность может устраниться при выполнении следующего:

- После доливания топлива из канистры, убедитесь в том, что вы вытащили заправочную воронку. См. «Заполнение топливного бака из канистры», стр. 9-69. Система диагностики способна реагировать на наличие заправочной воронки в заливной горловине, так как может происходить выход паров топлива в атмосферу. После совершения нескольких поездок без заправочной воронки контрольная лампа должна погаснуть.
- Убедитесь в том, что используется топливо надлежащего качества. Использование топлива ненадлежащего качества может привести к снижению эффективности работы двигателя, остановке двигателя после запуска или при переключении передач, к пропускам зажигания, ухудшению динамики разгона или рывкам при разгоне. Эти явления могут исчезать после прогрева двигателя.

При возникновении указанных явлений заправляйте автомобиль топливом на топливозаправочных станциях другого бренда. Для того чтобы погасла контрольная лампа, необходимо израсходовать по меньшей мере один полный бак топлива.

См. «Рекомендуемое топливо», стр. 9-68.

Если никакие действия, описанные выше, не привели к выключению контрольной лампы неисправности, обратитесь в авторизованный сервисный центр. В сервисных подразделениях официального дилера есть необходимое оборудование для диагностики неисправностей и устранения неисправностей механического или электрического характера.

Проверка уровня токсичности отработавших газов

В зависимости от страны вашего проживания может потребоваться проверка системы управления токсичностью отработавших газов и техническое обслуживание этой системы. Для выполнения данной проверки к диагностическому разъему (DLC) подсоединяется соответствующий диагностический прибор.

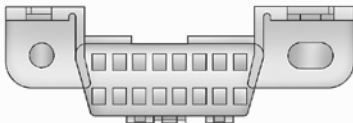

Данный разъем расположен под приборной панелью рядом с кнопкой открытия двери багажного отделения. При необходимости обратитесь в авторизованный сервисный центр.

Автомобиль может не пройти данную проверку, если:

- Контрольная лампа горит при работающем двигателе или не горит при положении «Service Only Mode» зажигания при неработающем двигателе. Проверьте действие контрольной лампы в авторизованном сервисном центре.

- Микропроцессорная система бортовой диагностики OBD II определяет, что диагностика не может завершиться успешно из-за наличия неисправностей в системе управления токсичностью отработавших газов. В данном случае автомобиль к проверке не готов. Это может случиться в том случае, если недавно была произведена замена 12-вольтовой аккумуляторной батареи или если аккумуляторная батарея разряжена. Система диагностики оценивает работоспособность компонентов системы управления токсичностью отработавших газов в обычных режимах движения автомобиля. Это может занимать несколько дней при повседневном использовании автомобиля. Если и после прохождения данного теста состояние системы управления двигателем автомобиля оценивается неудовлетворительно, обратитесь в авторизованный сервисный центр.

Контрольная лампа тормозной системы

Рабочая тормозная система автомобиля содержит два гидравлических контура. При выходе из строя одного из контуров второй сохраняет работоспособность, позволяя остановить автомобиль. Однако для обеспечения нормальной эффективности рабочей тормозной системы должны функционировать оба гидравлических контура.

Если загорается контрольная лампа, это может указывать на наличие неисправности в тормозной системе. В этом случае необходимо обратиться в авторизованный сервисный центр.



Данная контрольная лампа на короткое время загорается при запуске двигателя. Если контрольная лампа не загорается, необходимо как можно скорее восстановить ее работоспособность, чтобы она могла предупреждать о возникающих неисправностях.

Если данная контрольная лампа горит все время, существует постоянная неисправность в тормозной системе.

Данная контрольная лампа может загореться при включенном зажигании, когда автомобиль поставлен на стояночный тормоз. Контрольная лампа горит, если стояночный тормоз не отпущен полностью. Если контрольная лампа продолжает гореть даже при полностью отпущенном стояночном тормозе, это значит, что в тормозной системе присутствует неисправность.

Если данная контрольная лампа загорается во время движения, осторожно отведите автомобиль на обочину и остановите его. Педаль тормоза может оказывать большее сопротивление или иметь большой ход. Тормозной путь автомобиля также может увеличиться. Если контрольная лампа продолжает гореть, доставьте автомобиль в авторизованный сервисный центр. См. «Буксировка автомобиля», стр. 10-75.



Внимание

При горящей контрольной лампе тормозной системы возможно снижение эффективности торможения. Управление автомобилем с горящей контрольной лампой тормозной системы может привести к аварии. Соблюдая меры предосторожности, остановите автомобиль в безопасном месте. Если после выключения и последующего включения зажигания лампа по-прежнему горит, обратитесь в авторизованный сервисный центр.

Контрольная лампа стояночного тормоза



Контрольная лампа стояночного тормоза загорается при установке автомобиля на стояночный тормоз. Если после снятия автомобиля со стояночного тормоза или во время движения контрольная лампа продолжает мигать, это может указывать на наличие неисправности в стояночной тормозной системе с электроприводом. Также на дисплей Информационного центра может быть выведено соответствующее сообщение. См. «Сообщения, связанные с тормозной системой», стр. 5-36.

Если контрольная лампа не загорается или продолжает мигать, обратитесь в авторизованный сервисный центр.

Контрольная лампа системы полного привода

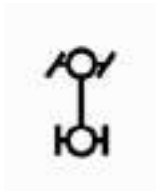

При соответствующей комплектации, данная контрольная лампа загорается при переключении в режим полного привода и подключении переднего моста.

Задержка между переключением в режим полного привода и загоранием лампочки не является неисправностью.

См. «Система полного привода», стр. 9-35.

Контрольная лампа режима буксировки/ движения с повышенной нагрузкой



Для автомобилей с режимом буксировки/движения с повышенной нагрузкой при активации данного режима загорается соответствующая контрольная лампа.

Более подробная информация приводится в подразделе «Режим буксировки/движения с повышенной нагрузкой», стр. 9-34.

Контрольная лампа системы предупреждения о смене полосы движения (LDW)



В некоторых моделях автомобилей, оборудованных системой предупреждения о смене полосы движения (LDW), данная контрольная лампа кратковременно загорается желтым цветом при пуске двигателя.

Если она не загорается, обратитесь в авторизованный сервисный центр.

При исправной системе индикатор должен погаснуть через некоторое время после запуска двигателя.

Данная контрольная лампа загорается зеленым цветом, когда система активирована и готова к работе. Если система обнаружит, что автомобиль покидает полосу движения без включения указателей поворотов, данная лампа будет мигать желтым цветом.

См. «Система предупреждения о смене полосы движения (LDW)», стр. 9-66.

Индикатор впереди идущего автомобиля



В автомобилях, оборудованных системой предупреждения о возможном столкновении (FCA), данная контрольная лампа загорается зеленым цветом при обнаружении впереди идущего автомобиля и желтым цветом, если впереди идущий автомобиль находится слишком близко.

См. «Система предупреждения о возможном столкновении (FCA)», стр. 9-60.

Контрольная лампа противобуксовочной системы



Данная контрольная лампа кратковременно загорается при запуске двигателя. Если она не загорается, обратитесь в авторизованный сервисный центр. При исправной системе индикатор должен погаснуть после запуска двигателя.

При отключении противобуксовочной системы с помощью кнопки выключения данной системы и системы курсовой устойчивости StabiliTrak загорается контрольная лампа противобуксовочной системы.

Данная контрольная лампа и контрольная лампа системы StabiliTrak загораются при выключении системы StabiliTrak.

Если противобуксовочная система отключена, скорость вращения колес не ограничивается. Учтите это при дальнейшем движении.

См. «Противобуксовочная система/ Система курсовой устойчивости», стр. 9-42.

Контрольная лампа отключения системы курсовой устойчивости StabiliTrak®



Данная контрольная лампа загорается кратковременно при запуске двигателя. Если она не загорается, обратитесь в авторизованный сервисный центр.

Данная контрольная лампа загорается когда система поддержания курсовой устойчивости StabiliTrak отключена. Если система StabiliTrak отключена, отключается и противобуксовочная система (TCS).

Если контрольная лампа системы StabiliTrak и противобуксовочной системы не горит, это означает, что системы не участвуют в контроле движения автомобиля. При включении систем TCS и StabiliTrak контрольная лампа гаснет.

См. «Противобуксовочная система/ Система курсовой устойчивости», стр. 9-42.

Контрольная лампа противобуксовочной системы/системы поддержания курсовой устойчивости StabiliTrak®



Данная контрольная лампа кратковременно загорается при запуске двигателя.

Если она не загорается, обратитесь в авторизованный сервисный центр. При исправной работе системы контрольная лампа должна погаснуть через некоторое время после запуска двигателя.

Если контрольная лампа горит (не мигает), это означает, что противобуксовочная система и, потенциально, система поддержания курсовой устойчивости StabiliTrak были отключены. На дисплее информационного центра может появиться соответствующее сообщение. Данное сообщение позволит определить, какая из систем отключена, и нуждается ли автомобиль в техническом обслуживании или нет.

Если контрольная лампа мигает, это означает, что в текущий момент работает противобуксовочная и/или система поддержания курсовой устойчивости StabiliTrak.

См. «Противобуксовочная система/ Система курсовой устойчивости», стр. 9-42.

Контрольная лампа низкого давления воздуха в шинах



В автомобилях с системой контроля давления воздуха в шинах (TPMS) при запуске двигателя кратковременно загорается данная контрольная лампа. Она позволяет судить о давлении воздуха в шинах и состоянии системы TPMS.

Если контрольная лампа горит постоянно

Это указывает на то, что в одной или более шинах обнаружено значительное уменьшение давления воздуха.

Сообщение о давлении воздуха в шинах может быть также отображено на дисплее Информационного центра (DIC). См. «Сообщения, связанные с давлением воздуха в шинах», стр. 5-45. Как можно скорее остановите автомобиль в безопасном месте и доведите давление в шинах до рекомендуемых значений, указанных на информационной табличке с указанием рекомендованного давления воздуха в шинах. См. «Давление воздуха в шинах», стр. 10-47.

Если контрольная лампа сначала мигает, затем горит постоянно

Если контрольная лампа мигает в течение одной минуты, а затем горит постоянно, это может указывать на неисправность системы TPMS. Если неисправность не была устранена, данная контрольная лампа будет загораться при каждом включении зажигания. См. «Принцип действия системы контроля давления воздуха в шинах», стр. 10-50.

Контрольная лампа минимального запаса топлива



Данная контрольная лампа, связанная с датчиком уровня топлива, кратковременно загорается при пуске двигателя.

Она загорается при достижении минимального запаса топлива, и подается предупреждающий звуковой сигнал. Данная контрольная лампа должна гаснуть после заправки автомобиля топливом. Если она не загорается, обратитесь в авторизованный сервисный центр.

Контрольная лампа охранной системы



При запуске двигателя контрольная лампа системы иммобилайзера должна кратковременно загораться. Если она не загорается, обратитесь в авторизованный сервисный центр.

При исправной системе иммобилайзера контрольная лампа должна погаснуть через некоторое время после запуска двигателя.

Если контрольная лампа продолжает гореть, а двигатель не запускается, это может указывать на неисправность охранной системы. См. «Работа системы иммобилайзера», стр. 2-20.

Контрольная лампа включения дальнего света



Данный индикатор активируется при включении дальнего света фар.

См. «Переключатель дальнего/ближнего света фар», стр. 6-2.

Контрольная лампа включения противотуманных фар



Данная контрольная лампа загорается при включении противотуманных фар.

При выключении противотуманных фар данная контрольная лампа гаснет. См. раздел «Противотуманные фары», стр. 6-5.

Индикатор включения габаритных огней



Данный индикатор загорается при включении габаритных огней. См. «Управление наружными приборами освещения», стр. 6-1.

Контрольная лампа системы круиз-контроля



При соответствующей комплектации, данная контрольная лампа загорается белым цветом при включении и готовности к работе системы круиз-контроля, и загорается зеленым – когда система круиз-контроля активна.

Контрольная лампа гаснет при выключении системы круиз-контроля. См. «Система круиз-контроля», стр. 9-46.

Контрольная лампа системы адаптивного круиз-контроля



При соответствующей комплектации, данная контрольная лампа загорается белым цветом при включении и готовности к работе системы адаптивного круиз-контроля, и загорается зеленым – когда система адаптивного круиз-контроля активна. См. «Система адаптивного круиз-контроля», стр. 9-49.

Информационные дисплеи

Информационный центр (DIC) (Для базовой комплектации)

Дисплей Информационного центра расположен посередине на комбинации приборов. На него выводится информация о состоянии многих систем автомобиля. Информационный центр DIC управляется при помощи рычага сброса показаний суточного пробега.

Разделы информационного центра

Поверните рычаг сброса суточного пробега для переключения разделов:

- Электронный спидометр
- Пробег
- Запас топлива
- Средний расход топлива
- Индикатор давления воздуха в шинах
- Индикатор срока службы моторного масла
- Температура рабочей жидкости коробки передач
- Тормозная система прицепа

- Счетчик моточасов
- Системы единиц

Электронный спидометр

Данный раздел показывает скорость движения автомобиля, выраженную в км/ч или миль/ч.

Пробег

Данный раздел показывает пройденное расстояние на текущий момент в километрах (км) или милях (mi) после последнего сброса счетчика пробега. Счетчик пробега может быть обнулен путем нажатия и удержания рычага сброса показаний суточного пробега, когда данный раздел выбран.

Запас топлива

Указывает на расстояние, которое еще способен проехать автомобиль без дозаправки. LOW («Низкий уровень»): выводится на дисплей, если запас топлива в топливном баке подходит к концу. Расчет запаса хода производится на основании данных о среднем расходе топлива за последний период и о количестве топлива, оставшегося в топливном баке.

Средний расход топлива

Отображает средний литраж на 100 километров (л/100 км) или миль на галлон (mpg). Данное значение указывает расход топлива в конкретный момент и может изменяться в зависимости от условий движения. Это значение опирается на данные, полученные с момента последнего обнуления при помощи рычага сброса показаний суточного пробега.

Индикатор давления воздуха в шинах

Показывает примерные значения давления воздуха во всех четырех шинах. Давление отображается в килопаскалях (kPa) или фунтах на квадратный дюйм (psi). Если давление одной или нескольких шин понижается, значение давления воздуха для этой шины начинает мигать желтым цветом. См. «Индикатор давления воздуха в шинах», стр. 10-50.

Индикатор срока службы моторного масла

В данном режиме отображается ресурс моторного масла. Если в данном режиме отображается значение 99 %, это означает, что остаточный ресурс моторного масла составляет 99 %.

Когда остаточный ресурс моторного масла становится низким, на дисплее появляется сообщение «CHANGE ENGINE OIL SOON» («ЗАМЕНИТЕ МОТОРНОЕ МАСЛО В БЛИЖАЙШЕЕ ВРЕМЯ»). См. «Сообщения о состоянии моторного масла», стр. 5-39. Масло необходимо заменить при первой возможности. См. «Моторное масло», стр. 10-5. Наряду с регулярной заменой моторного масла рекомендуется выполнять и другие операции в соответствии с планом технического обслуживания. См. «Плановое техническое обслуживание», стр. 11-2.

После каждой замены моторного масла необходимо обнулять показания индикатора. Система требует принудительного сброса. Находясь в режиме «Oil Life» («Ресурс моторного масла»), следите за тем, чтобы

5-32 Приборы и органы управления

случайно не сбросить значение ресурса моторного масла в период между заменами масла. Значение остаточного ресурса будет невозможно восстановить до следующей замены масла. Чтобы сбросить показания индикатора срока службы моторного масла, см. «Индикатор срока службы моторного масла», стр. 10-8.

Температура рабочей жидкости коробки передач

Показывает температуру рабочей жидкости автоматической коробки передач в градусах Цельсия (°C) или Фаренгейта (°F).

Тормозная система прицепа

В автомобилях с встроенной системой управления тормозными механизмами прицепа (ITBC) на дисплее DIC выводятся сообщения, относящиеся к прицепу. Нажимайте кнопку «информация об автомобиле» до появления надписей «TRAILER GAIN» и «TRAILER OUTPUT» (Величина тормозных сил в тормозных механизмах прицепа и мощность в приводе тормозной системы прицепа).

Величина «TRAILER GAIN» соответствует выбранной максимальной тормозной силе, действующей на каждое из колес прицепа. Данную величину можно регулировать в диапазоне от 0,0 до 10,0 при присоединенном или не присоединенном прицепе.

Счетчик моточасов

Данный счетчик показывает общее количество часов, в течение которых работал двигатель.

Системы единиц

Данный режим позволяет выбирать британскую или метрическую систему измерения. Находясь в данном режиме, нажмите рычаг сброса показаний частичного пробега и выберите «МЕТРИЧ» или «БРИТ». Все данные, относящиеся к автомобилю, будут выводиться в единицах измерения, соответствующих выбранной системе единиц.

Компас



В меню информационного центра DIC может быть компас. См. «Компас», стр. 5-6.

Информационный центр (DIC) (Для полной комплектации)

Дисплей Информационного центра расположен посередине на комбинации приборов. На него выводится информация о состоянии многих систем автомобиля. Информационный центр DIC управляется при помощи рычага сброса показаний суточного пробега.



Кнопки \triangle / ∇ : при нажатии данных кнопок можно передвигаться по списку.

Кнопки  / : при нажатии данной кнопки можно переключать зоны интерактивных дисплеев на комбинации приборов.

Кнопка  («Выбрать»): при нажатии данной кнопки можно войти в меню или выбрать пункт меню. Нажмите и удерживайте для сброса данных, отображаемых на определенных экранах.

Информационные дисплеи DIC

Далее приведен список всех дисплеев, к которым можно получить доступ через информационный центр DIC. В зависимости от соответствующей комплектации некоторые из них могут быть недоступны.

Электронный спидометр

Данный раздел показывает скорость движения автомобиля, выраженную в км/ч или миль/ч.

Поездка А или Поездка В и Средний расход топлива

Данная функция показывает пройденное расстояние на текущий момент в километрах (км) или милях (mi) после последнего сброса счетчика пробега. Счетчик пробега может быть обнулен путем нажатия и удержания кнопки , когда данный дисплей активен.

Функция «Средний расход топлива» отображает средний литраж на 100 километров (л/100 км) или миль на галлон (mpg). Величина среднего расхода топлива вычисляется на основе данных о расходе топлива, выраженного в литрах на 100 км или милях на галлоне, записанных с момента последнего обнуления данного значения.

Показания среднего расхода топлива можно обнулить вместе с счетчиком пробега, нажав , когда данный дисплей активен.

Запас топлива

Указывает на расстояние, которое еще способен проехать автомобиль без дозаправки. LOW («Низкий уровень»): выводится на дисплей, если запас топлива в топливном баке подходит к концу. Расчет запаса хода производится на основании данных о среднем расходе топлива за последний период и о количестве топлива, оставшегося в топливном баке.

Индикатор срока службы моторного масла:

В данном режиме отображается ресурс моторного масла. Если в данном режиме отображается значение 99 %, это означает, что остаточный ресурс моторного масла составляет 99 %.

Когда остаточный ресурс моторного масла становится низким, на дисплее появляется сообщение «CHANGE ENGINE OIL SOON» («ЗАМЕНИТЕ МОТОРНОЕ МАСЛО В БЛИЖАЙШЕЕ ВРЕМЯ»). См. «Сообщения о состоянии моторного масла», стр. 5-39. Масло необходимо заменить при первой возможности. См. «Моторное масло», стр. 10-5. Наряду с регулярной заменой моторного масла рекомендуется выполнять и другие операции в соответствии с планом технического обслуживания. См. «Плановое техническое обслуживание», стр. 11-2.

5-34 Приборы и органы управления-

После каждой замены моторного масла необходимо обнулять показания индикатора. Система требует принудительного сброса. Находясь в режиме «Oil Life» («Ресурс моторного масла»), следите за тем, чтобы случайно не сбросить значение ресурса моторного масла в период между заменами масла. Значение остаточного ресурса будет невозможно восстановить до следующей замены масла. Чтобы сбросить показания индикатора срока службы моторного масла, нажмите и удерживайте кнопку ✓, находясь в режиме «Oil Life» («Ресурс моторного масла»). См. «Индикатор срока службы моторного масла», стр. 10-8.

Индикатор давления воздуха в шинах

Показывает примерные значения давления воздуха во всех четырех шинах. Давление отображается в килопаскалях (кПа) или фунтах на квадратный дюйм (psi). Если давление одной или нескольких шин понижается, значение давления воздуха для этой шины начинает мигать желтым цветом. См. «Индикатор давления воздуха в шинах», стр. 10-50.

Расход топлива

Показывает текущий расход топлива в виде числа и шкалы. Над шкалой показывается средний расход топлива на выбранной дистанции. Под шкалой показывается лучший расход топлива, достигнутый на выбранной дистанции. Выбранная дистанция показана в верхней части дисплея как «Last xxx km/mi». Рядом с показаниями одометра, выводится информация о количестве цилиндров, которое используется при движении автомобиля, см. «Система активного управления расходом топлива (Active Fuel Management®)», стр. 9-28.

Нажмите ▷ для выбора дистанции или сброса показаний лучшего расхода топлива. Нажмите △ / ▽ для выбора дистанции и нажмите ✓. Нажмите ∧ / ∨ для выбора показаний лучшего расхода топлива и нажмите ✓ для сброса показаний. После сброса, показывается «-» до тех пор, пока не будет пройдена выбранная дистанция.

Таймер

Дисплей может использоваться как таймер. Для запуска таймера нажмите ✓. На дисплее будет показано количество времени, которое прошло с момента последнего сброса. Для остановки таймера нажмите ✓ во время его работы. Для обнуления таймера нажмите и удерживайте кнопку ✓ или нажмите кнопку ▷ и выберите сброс.

Ограничение скорости

Показывается информация о дорожных знаках с ограничением скорости из базы данных системы навигации.

Счетчик моточасов

Данный счетчик показывает общее количество часов, в течение которых работал двигатель.

Температура рабочей жидкости коробки передач

Показывает температуру рабочей жидкости автоматической коробки передач в градусах Цельсия (°C) или Фаренгейта (°F).

Тормозная система прицепа

В автомобилях с встроенной системой управления тормозными механизмами прицепа (ITBC) на дисплей DIC выводятся сообщения, относящиеся к прицепу. Нажимайте кнопку «информация об автомобиле» до появления надписей «TRAILER GAIN» и «TRAILER OUTPUT» (Величина тормозных сил в тормозных механизмах прицепа и мощность в приводе тормозной системы прицепа).

Величина «TRAILER GAIN» соответствует выбранной максимальной тормозной силе, действующей на каждое из колес прицепа. Данную величину можно регулировать в диапазоне от 0,0 до 10,0 при присоединенном или не присоединенном прицепе.

Бездорожье

Показывает крен автомобиля, угол поворота руля, режим системы полного привода и величины сцепления колес с поверхностью.

Пустой дисплей

В данном режиме информация на дисплей не выводится.

Сообщения о состоянии автомобиля

Сообщения, выводимые на дисплей информационного центра (DIC), указывают на состояние систем автомобиля или на действия, которые необходимо предпринять для коррекции состояния систем. Сообщения на дисплее могут появляться последовательно - одно за другим.

Сообщения, не требующие немедленного выполнения корректирующих действий, могут быть подтверждены и удалены нажатием кнопки ✓ или рычага сброса показаний суточного пробега.

Сообщения, требующие немедленного выполнения корректирующих действий, можно удалить только после выполнения соответствующих действий.

Ко всем предупреждающим сообщениям следует относиться внимательно – удаление сообщения не равнозначно устранению соответствующей неисправности.

Ниже приведены некоторые из сообщений, которые могут выводиться на дисплей вашего автомобиля.

Сообщения о заряде аккумуляторной батареи

BATTERY LOW START VEHICLE (НИЗКИЙ ЗАРЯД АККУМУЛЯТОРА ЗАПУСТИТЕ ДВИГАТЕЛЬ)

Данное сообщение выводится на дисплей и издается звуковой сигнал, если напряжение аккумуляторной батареи оказалось ниже необходимого уровня. Незамедлительно запустите двигатель. Если не зпустить двигатель и аккумуляторная батарея продолжает разряжаться, система климат-контроля, обогрев сидений, аудиосистема будут выключены и потребуются запуск двигателя автомобиля при помощи другой аккумуляторной батареи. Все эти системы будут снова доступны при запуске двигателя автомобиля.

BATTERY SAVER ACTIVE (СИСТЕМА ПРЕДОТВРАЩЕНИЯ РАЗРЯДА АККУМУЛЯТОРА АКТИВНА)

Данное сообщение выводится на дисплей, если напряжение аккумуляторной батареи оказалось ниже необходимого уровня. Отключите все электрические потребители, которые не влияют на безопасность движения, чтобы дать напряжению аккумуляторной батареи достичь необходимого уровня.

SERVICE BATTERY CHARGING SYSTEM (ТРЕБУЕТСЯ ОБСЛУЖИВАНИЕ СИСТЕМЫ ЗАРЯДКИ АККУМУЛЯТОРА)

Данное сообщение выводится на дисплей, если в системе заряда аккумуляторной батареи возникла неисправность. Как можно скорее обратитесь к официальному дилеру.

TRANSPORT MODE ON (ВКЛЮЧЕН РЕЖИМ ТРАНСПОРТИРОВКИ)

Данное сообщение появляется, когда автомобиль находится в режиме транспортировки. Некоторые функции могут быть недоступны в данном режиме, включая дистанционное управление замками, дистанционный пуск двигателя и охранную систему. Для отключения данного режима обратитесь в авторизованный сервисный центр.

Сообщения, связанные с тормозной системой

BRAKE FLUID LOW (НИЗКИЙ УРОВЕНЬ ТОРМОЗНОЙ ЖИДКОСТИ)

Данное сообщение выводится на дисплей, если уровень тормозной жидкости упал ниже нормы. См. «Тормозная жидкость», стр. 10-21.

SERVICE BRAKE ASSIST (ТРЕБУЕТСЯ ОБСЛУЖИВАНИЕ СИСТЕМЫ ПОМОЩИ ПРИ ЭКСТРЕННОМ ТОРМОЖЕНИИ)

Данное сообщение выводится на дисплей при возникновении неисправности в системе помощи при экстренном торможении. После появления данного сообщения, ход педали может быть затруднен, а тормозной путь может увеличиться. Обратитесь к официальному дилеру.

SERVICE TRAILER BRAKE SYSTEM (ТРЕБУЕТСЯ ОБСЛУЖИВАНИЕ ТОРМОЗНОЙ СИСТЕМЫ)

Данное сообщение, сопровождаемое звуковым предупреждением, отображается на автомобилях с встроенной системой управления тормозными механизмами прицепа (ITBC) при возникновении каких-либо неисправностей в данной системе.

Появление данного сообщения указывает на то, что электропитание не подается к приводу тормозной системы прицепа.

При первой возможности как можно более безопасно остановите автомобиль на обочине и выключите зажигание. Проверьте надежность электрических соединений в разъеме жгута проводов прицепа к автомобилю и снова включите зажигание. Если сообщение по-прежнему выводится, необходимо проверить техническое состояние автомобиля или прицепа. Обратитесь в авторизованный сервисный центр.

Более подробная информация приведена в подразделе «Встроенная система управления тормозными механизмами прицепа» раздела «Оборудование для буксировки прицепа», стр. 9-77.

Сообщения системы круиз-контроля

ADAPTIVE CRUISE SET TO XXX (СИСТЕМА АКТИВНОГО КРУИЗ-КОНТРОЛЯ УСТАНОВЛЕНА НА XXX)

Данное сообщение выводится на дисплей, если система активного круиз-контроля (ACC) включена и установлена на поддержание определенного значения скорости. См. «Система круиз-контроля», стр. 9-49.

ADAPTIVE CRUISE TEMPORARILY UNAVAILABLE (СИСТЕМА АКТИВНОГО КРУИЗ-КОНТРОЛЯ ВРЕМЕННО НЕДОСТУПНА)

Данное сообщение выводится на дисплей при попытке активировать систему активного круиз-контроля (ACC) в тот момент, когда она временно недоступна. Это не означает, что система неисправна.

Недоступность системы ACC может быть вызвана следующими условиями:

- Автомобиль остановился.
- Радар не может корректно определять объекты, см. следующее сообщение.

FRONT RADAR BLOCKED – SEE OWNERS MANUAL (ПЕРЕДНИЙ РАДАР ЗАБЛОКИРОВАН – СМ РУКОВОДСТВО ПОЛЬЗОВАТЕЛЯ)

- Загрязнены датчики радара. Поддерживайте датчики радара в чистоте, не допускайте попадания грязи, снега и льда. Всегда очищайте переднюю и/или заднюю части автомобиля целиком. См. «Уход за кузовом автомобиля», стр. 10-80.
- Сильный дождь или снегопад мешают нормальной работе радара или камеры.

CRUISE SET TO XXX (СИСТЕМА КРУИЗ-КОНТРОЛЯ УСТАНОВЛЕНА НА XXX)

Данное сообщение выводится на дисплей, если система круиз-контроля включена и установлена на поддержание определенного значения скорости. См. «Система круиз-контроля», стр. 9-46.

NO CRUISE BRAKING GAS PEDAL APPLIED (НАЖАТА ПЕДАЛЬ ГАЗА, ТОРМОЖЕНИЕ СИСТЕМОЙ ACC НЕВОЗМОЖНО)

Данное сообщение выводится на дисплей, когда система адаптивного круиз-контроля (ACC) активна и водитель нажимает педаль газа. В данных условиях система ACC торможение не осуществляет. См. «Система адаптивного круиз-контроля», стр. 9-49.

SERVICE ADAPTIVE CRUISE CONTROL (ТРЕБУЕТСЯ ОБСЛУЖИВАНИЕ СИСТЕМЫ АКТИВНОГО КРУИЗ-КОНТРОЛЯ)

Данное сообщение выводится на дисплей, когда требуется обслуживание системы активного круиз-контроля. Обратитесь к официальному дилеру.

SHIFT TO PARK BEFORE EXITING (ПЕРЕВЕДИТЕ СЕЛЕКТОР ПЕРЕКЛЮЧЕНИЯ ПЕРЕДАЧ В PARKING ПЕРЕД ПОКИДАНИЕМ АВТОМОБИЛЯ)

Данное сообщение выводится на дисплей, если автомобиль остановлен при помощи системы ACC и водитель пытается выйти из автомобиля. Прежде чем выходить из автомобиля, переведите селектор переключения передач в положение P (Parking).

Сообщения, связанные с открытыми дверями

DOOR OPEN (ДВЕРЬ ОТКРЫТА)

Символ незакрытой двери выводится на дисплей, указывая, какая из дверей не закрыта или не закрыта полностью. Данное сообщение будет отображаться, если селектор выбора передач переведен в положение «P» (Парковка). Оно может также выводиться, если автомобиль уже тронулся с места. Закройте дверь.

HOOD OPEN (КАПОТ ОТКРЫТ)

Данное сообщение отображается вместе с символом незакрытого капота, когда капот открыт. Закройте капот.

REAR ACCESS OPEN (ДВЕРЬ БАГАЖНОГО ОТДЕЛЕНИЯ ОТКРЫТА)

Данное сообщение и соответствующий символ выводятся на дисплей, если не полностью закрыта крышка багажного отделения. Закройте багажное отделение.

Сообщения, связанные с системой охлаждения двигателя

A/C OFF ENGINE DUE TO HIGH ENGINE TEMP (ДВИГАТЕЛЬ ПЕРЕГРЕТ КОНДИЦИОНЕР ВЫКЛ)

Данное сообщение появляется, когда температура охлаждающей жидкости превышает заданный уровень.

См. «Указатель температуры охлаждающей жидкости», стр. 5-17. Во избежание увеличения нагрузки на двигатель в случае его перегрева компрессор системы кондиционирования автоматически отключается. Когда температура охлаждающей жидкости снижается до нормального уровня, компрессор системы кондиционирования включается снова. При получении данного сообщения можно продолжать движение.

Если это сообщение появляется вновь, при первой возможности обратитесь в авторизованный сервисный центр, чтобы предотвратить возможное повреждение двигателя.

ENGINE OVERHEATED IDLE ENGINE (ДВИГАТЕЛЬ ПЕРЕГРЕТ ПЕРЕКЛЮЧИТЕ НА ХОЛОСТОЙ ХОД)

Данное сообщение появляется при перегреве охлаждающей жидкости системы охлаждения двигателя. Остановите автомобиль и дайте поработать двигателю на холостом ходу, чтобы он охладился. См. «Указатель температуры охлаждающей жидкости», стр. 5-17.

Во время буксирования прицепа используйте режим буксировки, чтобы избежать повреждения двигателя и трансмиссии. См. «Режим буксировки», стр. 9.34.

ENGINE OVERHEATED STOP ENGINE (ДВИГАТЕЛЬ ПЕРЕГРЕТ ЗАГЛУШИТЕ ДВИГАТЕЛЬ)

Данное сообщение, сопровождаемое звуковым предупреждением («колокольчик»), выводится на дисплей в случае, если температура охлаждающей жидкости приближается к опасному уровню. Контрольная лампа температуры охлаждающей жидкости двигателя будет мигать. При первой возможности остановите автомобиль в безопасном месте и заглушите двигатель. Данное сообщение перестанет выводиться, когда двигатель охладится до безопасного уровня и будет можно продолжить движение.

Сообщения о состоянии моторного масла

CHANGE ENGINE OIL SOON (ЗАМЕНИТЕ МОТОРНОЕ МАСЛО В БЛИЖАЙШЕЕ ВРЕМЯ)

Данное сообщение указывает на необходимость замены моторного масла. При замене моторного масла убедитесь в том, что показания индикатора срока службы моторного масла были сброшены. См. «Индикатор срока службы моторного масла», стр. 10-8, «Информационный центр (DIC)», стр. 5-30, «Моторное масло», стр. 10-5 и «Плановое техническое обслуживание», стр. 11-2.

ENGINE OIL LOW - ADD OIL (НИЗКИЙ УРОВЕНЬ МАСЛА – ДОБАВЬТЕ МАСЛО)

Это сообщение появляется на некоторых автомобилях, когда уровень моторного масла может быть слишком низким. Перед доведением уровня моторного масла до нормы проверьте уровень масла. Если уровень масла достаточный и данное сообщение не исчезает обратитесь в авторизованный сервисный центр. См. «Моторное масло», стр. 10-5.

ENGINE OIL HOT, IDLE ENGINE (ПЕРЕГРЕВ МОТОРНОГО МАСЛА ПЕРЕКЛЮЧИТЕ НА ХОЛОСТОЙ ХОД)

Данное сообщение выводится на дисплей при перегреве моторного масла. Остановите автомобиль и дайте поработать двигателю на холостом ходу, чтобы он охладился.

OIL PRESSURE LOW — STOP ENGINE (НИЗКОЕ ДАВЛЕНИЕ МАСЛА- ЗАГЛУШИТЕ ДВИГАТЕЛЬ)

Данное сообщение появляется при падении давления в системе смазки двигателя. При первой возможности остановите автомобиль, соблюдая необходимые меры предосторожности, заглушите двигатель и не запускайте его до устранения причин падения

давления моторного масла. Как можно скорее проверьте уровень моторного масла и при необходимости обратитесь в авторизованный сервисный центр. См. «Моторное масло», стр. 10-5.

Сообщения, связанные с мощностью двигателя

ENGINE POWER IS REDUCED (МОЩНОСТЬ ДВИГАТЕЛЯ СНИЖЕНА)

Данное сообщение выводится также в случае перехода двигателя в режим уменьшенной мощности. Снижение мощности двигателя может влиять на способность автомобиля разогнаться. Если данное сообщение появилось, но ухудшение характеристик не наблюдается, движение можно продолжать. При дальнейшем движении может проявиться ухудшение динамических качеств. При наличии данного сообщения на автомобиле можно двигаться с уменьшенной скоростью, но способность ускоряться и максимальная скорость будут снижены. При появлении данного сообщения автомобиль необходимо как можно скорее предоставить официальному дилеру для проверки.

5-40 Приборы и органы управления

Сообщения, связанные с топливом

FUEL LEVEL LOW (МАЛО ТОПЛИВА)

Данное сообщение выводится на дисплей, если запас топлива в топливном баке подходит к концу. Как можно скорее заправьте автомобиль топливом.

TIGHTEN GAS CAP (ЗАТЯНИТЕ КРЫШКУ БЕНЗОБАКА)

Данное сообщение может появляться одновременно с включением на комбинации приборов контрольной лампы «Проверьте двигатель», если неплотно затянута крышка заливной горловины топливного бака. См. «Контрольные лампы и индикаторы», стр. 5-22. Плотно затяните крышку заливной горловины топливного бака. См. «*Заправка автомобиля топливом*», стр. 9-69. Система диагностики способна реагировать на отсутствие на месте крышки заливной горловины или неплотное соединение крышки и горловины. При отсутствии крышки или неплотном соединении крышки и горловины может происходить выход паров топлива в атмосферу. После нескольких поездок с затянутой крышкой заливной горловины топливного бака контрольная лампа должна погаснуть.

Сообщения, связанные с ключом и замком зажигания

NO REMOTE DETECTED (ПУЛЬТ ДИСТАНЦИОННОГО УПРАВЛЕНИЯ НЕ ОБНАРУЖЕН)

Данное сообщение выводится при низком заряде элемента питания пульта. См. «Запуск двигателя при низком уровне зарядки элемента питания пульта дистанционного управления» в разделе «*Действие системы бесключевого доступа (RKE)*», стр. 2-6.

NO REMOTE KEY WAS DETECTED PLACE KEY IN TRANSMITTER SOCKET THEN START YOUR VEHICLE (ДИСТ ПУЛЬТ НЕ НАЙДЕН. ВЛОЖИТЕ ПУЛЬТ В НИШУ ЗАПУСТИТЕ ДВИГАТЕЛЬ)

Данное сообщение выводится на дисплей при попытке запуска двигателя, если не обнаружен пульт дистанционного управления. Может быть разряжен элемент питания пульта дистанционного управления. См. «Запуск двигателя при низком уровне зарядки элемента питания пульта дистанционного управления» в разделе «*Действие системы бесключевого доступа (RKE)*», стр. 2-6.

NO REMOTE PRESS BRAKE TO RESTART (ДИСТ ПУЛЬТ НЕ ОБНАРУЖЕН. НАЖМИТЕ ТОРМОЗ ДЛЯ ОБНОВЛЕНИЯ)

Данное сообщение отображается, когда при выключении двигателя автомобиля пульт RKE не обнаружен в салоне автомобиля. Повторный запуск двигателя можно выполнить без пульта дистанционного управления в течение пяти минут. При запуске двигателя нажмите педаль тормоза.

NUMBER OF KEYS PROGRAMMED (КОЛИЧЕСТВО ЗАПРОГРАММИРОВАННЫХ КЛЮЧЕЙ)

Данное сообщение выводится на дисплей при программировании нового ключа с пультом дистанционного управления.

REMOTE LEFT IN VEHICLE (ПУЛЬТ ДИСТАНЦИОННОГО УПРАВЛЕНИЯ НАХОДИТСЯ В АВТОМОБИЛЕ)

Данное сообщение выводится на дисплей, если пульт дистанционного управления был оставлен в автомобиле.

**REPLACE BATTERY IN REMOTE KEY
(ЗАМЕНИТЕ БАТАРЕЮ В ПУЛЬТЕ
ДИСТАНЦИОННОГО УПРАВЛЕНИЯ)**

Данное сообщение выводится на дисплей, если необходимо заменить элемент питания в пульте дистанционного управления.

**Сообщения, связанные с приборами
освещения**

**TURN SIGNAL ON (ВКЛЮЧЕНО
ОСВЕЩЕНИЕ)**

Данное сообщение отображается, если освещение было оставлено включенным. Выключите освещение.

**Сообщения систем контроля
пространства**

**AUTOMATIC COLLISION PREP OFF
(ПРЕДУПРЕЖДЕНИЕ О ВОЗМОЖНОМ
СТОЛКНОВЕНИИ ВЫКЛ)**

Данное сообщение отображается при отключении системы предупреждения о возможном столкновении. См. «Система предупреждения о возможном столкновении», стр. 9-62.

**AUTOMATIC COLLISION PREP
REDUCED (ПРЕДУПРЕЖДЕНИЕ О
ВОЗМОЖНОМ СТОЛКНОВЕНИИ
ОГРАНИЧЕНО)**

Данное сообщение отображается, если система экстренного торможения установлена в режим предупреждения. В этом режиме большая часть функций автоматического торможения системы Предупреждения о возможном столкновении ограничена. Возможность автоматического торможения в последний момент по-прежнему доступна, но торможение менее эффективно. См. «Система предупреждения о возможном столкновении», стр. 9-60.

**AUTOMATIC COLLISION PREP
UNAVAILABLE (ПРЕДУПРЕЖДЕНИЕ О
ВОЗМОЖНОМ СТОЛКНОВЕНИИ
НЕДОСТУПНО)**

Данное сообщение отображается, если активная система экстренного торможения была недоступна в течение некоторого времени. Это не означает, что система неисправна.

Недоступность системы может быть вызвана следующими условиями:

- Загрязнены датчики радара. Поддерживайте датчики радара в чистоте, не допускайте попадания грязи,

снега и льда. Всегда очищайте переднюю и/или заднюю части автомобиля целиком. См. «Уход за кузовом автомобиля», стр. 10-80.

- Сильный дождь или снегопад мешают нормальной работе радара или камеры.

Также данное сообщение может отображаться в случае неисправности системы StabiliTrack.

**FORWARD COLLISION
ALERT OFF (СИСТЕМА
ПРЕДУПРЕЖДЕНИЯ О ВОЗМОЖНОМ
СТОЛКНОВЕНИИ СПЕРЕДИ ВЫКЛ)**

Данное сообщение выводится на дисплей, если система предупреждения о возможном столкновении с впереди идущим автомобилем (FCA) была отключена.

**FRONT CAMERA BLOCKED
CLEAN WINDSHIELD (ЗАГРЯЗ-
НЕНИЕ ФРОНТАЛЬНОЙ КАМЕРЫ,
ОЧИСТИТЕ ВЕТРОВОЕ СТЕКЛО)**

Данное сообщение выводится, когда объектив фронтальной камеры заблокирован. В данной ситуации устранить проблему можно, очистив наружную часть ветрового стекла.

Система предупреждения о выходе из занимаемой полосы (LDW) не действует. Система адаптивного круиз-контроля (ACC), система предупреждения о возможном столкновении с впереди идущим автомобилем (FCA) могут не работать или работать ненадлежащим образом.

LANE DEPARTURE WARNING UNAVAILABLE (СИСТЕМА ПРЕДУПРЕЖДЕНИЯ О ВЫХОДЕ ИЗ ЗАНИМАЕМОЙ ПОЛОСЫ НЕДОСТУПНА)

Данное сообщение выводится при попытке активировать систему предупреждения о непреднамеренном выходе из занимаемой полосы (LDW), когда она временно не доступна. Это не является признаком неисправности данной системы.

Это сообщение может выводиться из-за блокирования объектива фронтальной камеры. В данной ситуации устранить проблему можно, очистив наружную часть ветрового стекла.

PARK ASSIST OFF (ПОМОЩЬ ПРИ ПАРКОВКЕ ВЫКЛ)

Данное сообщение выводится на дисплей после пуска двигателя в качестве напоминания о том, что система помощи при парковке отключена.

SERVICE AUTOMATIC COLLISION PREP (НЕОБХОДИМО ОБСЛУЖИВАНИЕ СИСТЕМЫ АВТОМАТИЧЕСКОЙ ПОДГОТОВКИ К СТОЛКНОВЕНИЮ)

При появлении данного сообщения следует обратиться к официальному дилеру для проверки системы.

SERVICE FRONT CAMERA (ТРЕБУЕТСЯ ТЕХНИЧЕСКОЕ ОБСЛУЖИВАНИЕ ФРОНТАЛЬНОЙ КАМЕРЫ)

Если данное сообщение выводится во время движения автомобиля, значит, эта система нуждается в техническом обслуживании. Не используйте системы предупреждения о непреднамеренном выходе из занимаемой полосы (LDW) и предупреждения о возможном столкновении с впереди идущим автомобилем (FCA). Обратитесь в авторизованный сервисный центр.

SERVICE PARK ASSIST (НЕИСПРАВНОСТЬ СИСТЕМЫ ПОМОЩИ ПРИ ПАРКОВКЕ)

Данное сообщение появляется при возникновении неисправности в системе помощи при парковке. Не пользуйтесь неисправной системой помощи при парковке. Обратитесь в авторизованный сервисный центр для проверки системы.

SIDE BLIND ZONE ALERT OFF (СИСТЕМА КОНТРОЛЯ СЛЕПЫХ ЗОН ВЫКЛ)

Данное сообщение выводится при отключении водителем системы контроля слепых зон (SBZA).

SERVICE SIDE DETECTION SYSTEM (ТРЕБУЕТСЯ ОБСЛУЖИВАНИЕ СИСТЕМЫ КОНТРОЛЯ СЛЕПЫХ ЗОН)

Если данное сообщение отображается после продолжения движения, то обратитесь в авторизованный сервисный центр для проверки. Не используйте систему контроля слепых зон (SBZA) и систему предупреждения о сзади идущих транспортных средствах, движущихся в поперечном направлении (RCTA). Обеспечьте техобслуживание вашего автомобиля.

SIDE DETECTION SYSTEM UNAVAILABLE (СИСТЕМА КОНТРОЛЯ СЛЕПЫХ ЗОН НЕАКТИВНА)

Данное сообщение отображается, если Система контроля слепых зон (SBZA) и система предупреждения о сзади идущих транспортных средствах, движущихся в поперечном направлении (RCTA) неактивны в результате блокировки датчика и невозможности определения наличия автомобиля в слепых зонах, или если автомобиль движется по открытой местности, такой как пустыня, и системе не хватает данных для обработки.

Данное сообщение также может выводиться при сильном ливне или попадании струй от машины для поливки дорог. Автомобиль не требует техобслуживания. Для очистки см. «Мойка автомобиля» в разделе «Уход за кузовом автомобиля», стр. 10-80.

SERVICE LEVELING SYSTEM (ТРЕБУЕТСЯ ОБСЛУЖИВАНИЕ СИСТЕМЫ ВЫРАВНИВАНИЯ ПОЛОЖЕНИЯ КУЗОВА)

Данное сообщение отображается, если обнаружена неисправность в системе выравнивания положения кузова. Обратитесь в авторизованный сервисный центр.

SERVICE STABILITRAK (ТРЕБУЕТСЯ ОБСЛУЖИВАНИЕ STABILITRAK)

Данное сообщение появляется, если возникли неисправности в системе курсовой устойчивости StabiliTrak. Попробуйте перезагрузить систему. Остановитесь, заглушите двигатель по меньшей мере на 15 секунд, затем снова запустите двигатель. Если данное сообщение снова появляется, обратитесь в авторизованный сервисный центр.

Продолжать движение на автомобиле можно, однако система StabiliTrak не будет активна, поэтому необходимо управлять автомобилем с большей осторожностью.

SERVICE SUSPENSION SYSTEM (ТРЕБУЕТСЯ ОБСЛУЖИВАНИЕ ПОДВЕСКИ)

Данное сообщение отображается, если возникли неисправности в системе MagneRide™. Обратитесь в авторизованный сервисный центр.

SERVICE TRACTION CONTROL (ТРЕБУЕТСЯ ОБСЛУЖИВАНИЕ ПРОТИВОБУКСОВОЧНОЙ СИСТЕМЫ)

Данное сообщение появляется при возникновении неисправностей противобуксочной системы (TCS). См. «Противобуксочная система/ система курсовой устойчивости», стр. 9-42.

STABILITRAK INITIALIZING (ИНИЦИАЛИЗАЦИЯ STABILITRAK)

На автомобилях с системой StabiliTrak данное сообщение появляется если система StabiliTrak не была активирована из-за дорожных условий или неправильного размера шин. После полной активации системы StabiliTrak сообщение исчезнет. См. «Система курсовой устойчивости StabiliTrak®», стр. 9-42. Если сообщение продолжает отображаться при нескольких циклах включения зажигания и на различных дорожных покрытиях, обратитесь к официальному дилеру.

TRACTION CONTROL OFF (ПРОТИВОБУКСОВОЧНАЯ СИСТЕМА ВЫКЛ)

Данное сообщение появляется при отключении противобуксочной системы (TCS). См. «Противобуксочная система/ система курсовой устойчивости», стр. 9-42.

STABILITRAK OFF (STABILITRAK ВЫКЛ)

Данное сообщение отображается при отключении системы StabiliTrak. Учтите это при дальнейшем движении. Для обеспечения действия противобуксовочной и противозаносной функций системы StabiliTrak, она должна быть включена в любых условиях движения.

Сообщение «STABILITRAK ВЫКЛ» может также появляться, если система отключается автоматически. Данное сообщение может появляться по нескольким причинам:

- Одной из причин может быть перегрев, возникающий при постоянном действии системы StabiliTrak в течение длительного времени.
- Данное сообщение выводится также, если загорается контрольная лампа тормозной системы. См. «Контрольная лампа тормозной системы», стр. 5-25.
- Данное сообщение выводится и в случае, если проверка системы из-за особенностей условий движения выполняется дольше, чем обычно.

- Данное сообщение появляется при обнаружении неисправностей, связанных с двигателем или автомобилем; в этом случае обратитесь в авторизованный сервисный центр.
- Данное сообщение появляется при выборе режима понижающей передачи системы полного привода.

Сообщение исчезает при устранении неисправностей или исчезновении условий, вызвавших появление сообщения.

Сообщения системы подушек безопасности

SERVICE AIRBAG (ТРЕБУЕТСЯ ОБСЛУЖИВАНИЕ ПОДУШКИ БЕЗОПАСНОСТИ)

Данное сообщение появляется при возникновении неисправности в системе подушек безопасности. Предоставьте автомобиль официальному дилеру для проверки.

Сообщения, связанные с охранной системой

SERVICE THEFT DETERRENT SYSTEM (ТРЕБУЕТСЯ ОБСЛУЖИВАНИЕ ПРОТИВОУГОННОЙ СИСТЕМЫ)

Данное сообщение появляется при возникновении неисправности в охранной системе. При возникновении подобных неисправностей двигатель может повторно не запускаться или запускаться не сразу, поэтому автомобиль до того, как будет заглушен двигатель, следует предоставить в авторизованный сервисный центр. Более подробная информация приводится в подразделе «*Действие системы иммобилайзера*», стр. 2-21.

Сообщения, связанные с системой рулевого управления

STEERING ASSIST IS REDUCED DRIVE WITH CARE (УСИЛИТЕЛЬ РУЛЕВОГО УПРАВЛЕНИЯ ОГРАНИЧЕН ДВИГАЙТЕСЬ ОСТОРОЖНО)

Данное сообщение отображается, если неисправна система электрического усилителя рулевого управления. Если данное сообщение отображается, может потребоваться приложить большее усилие на рулевое колесо. На автомобиле можно продолжить движение, но с большей осторожностью. Если данное сообщение не пропадает, обратитесь к официальному дилеру. См. «*Рулевое управление*», стр. 9-3.

SERVICE POWER STEERING (НЕИСПРАВЕН УСИЛИТЕЛЬ РУЛЕВОГО УПРАВЛЕНИЯ)

Данное сообщение появляется при возникновении неисправности в усилителе рулевого управления. Обратитесь к официальному дилеру. См. «*Рулевое управление*», стр. 9-3.

Сообщения, связанные с давлением воздуха в шинах

SERVICE TYRE MONITOR SYSTEM (ТРЕБУЕТСЯ ОБСЛУЖИВАНИЕ СИСТЕМЫ КОНТРОЛЯ ДАВЛЕНИЯ ВОЗДУХА В ШИНАХ)

Данное сообщение выводится на дисплей, если в системе контроля давления воздуха в шинах возникла неисправность. См. «*Принцип действия системы контроля давления воздуха в шинах*», стр. 10-50.

TYRE LEARNING ACTIVE (ИДЕТ РАСПОЗНАНИЕ ПОЛОЖЕНИЯ ШИН)

Данное сообщение выводится на дисплей при выполнении начальной настройки системы после перестановки колес. См. «*Принцип действия системы контроля давления воздуха в шинах*», стр. 10-49.

TYRE LOW ADD AIR TO TYRE (НИЗКОЕ ДАВЛЕНИЕ ШИН НАКАЧАЙТЕ)

Данное сообщение выводится на дисплей, если давление воздуха в одной или нескольких шинах ниже нормы.

Для указания конкретной шины одновременно с данным сообщением появляются надписи «ЛЕВАЯ ПЕРЕДНЯЯ», «ПРАВАЯ ПЕРЕДНЯЯ», «ЛЕВАЯ ЗАДНЯЯ», «ПРАВАЯ ЗАДНЯЯ».

Кроме того, загорается контрольная лампа падения давления воздуха в шинах. См. «*Контрольная лампа низкого давления воздуха в шинах*», стр. 5-28.

Если на дисплее DIC появляется сообщение о низком давлении воздуха в шинах, при первой возможности остановите автомобиль.

Приведите давление воздуха в шине в норму в соответствии с указаниями на табличке рекомендованных значений давления воздуха в шинах. См. «*Шины*», стр. 10-45, «*Ограничения нагрузки на автомобиль*», стр. 9-14 и «*Давление воздуха в шинах*», стр. 10-47.

Одновременно могут появляться сообщения о падении давления воздуха более, чем в одной шине. Значения давления воздуха в шинах выводятся также на дисплей DIC. См. «*Информационный дисплей (DIC)*», стр. 5-30.

Сообщения, связанные с трансмиссией

4WD OFF (4WD ВЫКЛ)

При соответствующей комплектации, данное сообщение выводится на дисплей, если система полного привода временно недоступна из-за перегрева. Автомобиль при этом продолжит движение в режиме монопривода. Как только система полного привода охладится, данное сообщение пропадет, и система продолжит нормальную работу.

4WD SHIFT IN PROGRESS (ПЕРЕКЛЮЧЕНИЕ В РЕЖИМ 4WD)

Данное сообщение выводится на дисплей при переключении в режим полного привода.

FOR 4WD LOW SLOW TO XXX (ДЛЯ ВКЛЮЧЕНИЯ Понижающей ПЕРЕДАЧИ СБАВЬТЕ СКОРОСТЬ ДО XXX)

Если выбирается режим понижающей передачи, но скорость автомобиля слишком высока, данное сообщение выводится до тех пор, пока скорость автомобиля не достигнет требуемого значения.

GRADE BRAKING ON (ТОРМОЖЕНИЕ НА СПУСКЕ АКТИВНО)

Данное сообщение появляется при включении функции поэтапного торможения при использовании режима буксировки/движения с повышенной нагрузкой. См. «Режим буксировки/движения с повышенной нагрузкой», стр.9-34, «Автоматическая трансмиссия», стр. 9-30, и «Система круиз-контроля», стр. 9-46.

GRADE BRAKING OFF (ТОРМОЖЕНИЕ НА СПУСКЕ ОТКЛЮЧЕНО)

Данное сообщение появляется при отключении функции поэтапного торможения на спуске при использовании режима буксировки/движения с повышенной нагрузкой. См. «Режим буксировки/движения с повышенной нагрузкой», стр. 9-34, «Автоматическая трансмиссия», стр. 9-30, и «Система круиз-контроля», стр. 9-46.

GRADE BRAKING ACTIVE (ТОРМОЖЕНИЕ НА СПУСКЕ ВКЛ)

Данное сообщение появляется на короткий промежуток времени при активации функции поэтапного торможения при движении вниз по склону. См. «Режим буксировки/движения с повышенной нагрузкой», стр. 9-34, «Автоматическая трансмиссия», стр. 9-30, и «Система круиз-контроля», стр. 9-46.

SERVICE 4WD (ТРЕБУЕТСЯ ОБСЛУЖИВАНИЕ ПОЛНОГО ПРИВОДА)

Данное сообщение появляется при возникновении неисправности в системе полного привода. После появления данного предупреждения как можно скорее остановите автомобиль и заглушите двигатель.

Переведите зажигание в положение «LOCK/OFF» и выждите, по меньшей мере, одну минуту; затем запустите двигатель снова и проверьте, есть ли на дисплее DIC данное сообщение. Если сообщение снова появилось в начале движения, необходимо как можно скорее проверить систему полного привода. Обратитесь в авторизованный сервисный центр.

FOR EXIT 4WD LOW SLOW TO XXX (ДЛЯ ВКЛЮЧЕНИЯ Понижающей ПЕРЕДАЧИ СБАВЬТЕ СКОРОСТЬ ДО XXX)

Если при переключении из режима понижающей передачи, скорость автомобиля слишком высока, данное сообщение выводится до тех пор, пока скорость автомобиля не достигнет требуемого значения.

TRANSMISSION HOT - IDLE ENGINE (ПЕРЕГРЕВ ТРАНСМИССИИ ПЕРЕКЛЮЧИТЕ В ХОЛОСТОЙ ХОД)

Данное сообщение появляется в сопровождении звукового предупреждения, когда перегревается рабочая жидкость коробки передач. Движение с перегретой рабочей жидкостью коробки передач может привести к серьезным повреждениям коробки передач. Остановите автомобиль и дайте двигателю поработать на холостом ходу, чтобы охладилась рабочая жидкость коробки передач. Данное сообщение исчезает, когда температура рабочей жидкости приходит в норму.

При транспортировке прицепа используйте режим буксировки/движения с повышенной нагрузкой, чтобы избежать повреждения двигателя или трансмиссии. См. «Режим буксировки/движения с повышенной нагрузкой», стр.9-34.

VEHICLE IN 4WD LOW (ВКЛЮЧЕН РЕЖИМ ПОНИЖАЮЩЕЙ ПЕРЕДАЧИ)

Данное сообщение появляется при движении автомобиля более 10 минут со скоростью выше 72 км/ч и выбранном режиме понижающей передачи.

Сообщения, имеющие функцию напоминания

CHECK TRAILER WIRING (ПРОВЕРЬТЕ ПРОВОДКУ ПРИЦЕПА)

На автомобиле с встроенной системой управления тормозными механизмами прицепа (ITBC) данное сообщение, сопровождаемое звуковым предупреждением («колокольчик»), может появляться при следующих условиях:

- Отсутствует соединение жгута проводов прицепа с электрической тормозной системой с системой электрооборудования автомобиля.
 - Если электрическое соединение исчезло во время стоянки автомобиля, данное сообщение через некоторое время исчезает.
 - Если электрическое соединение исчезло во время движения автомобиля, сообщение остается активным до выключения зажигания.
- В электрических цепях привода тормозной системы прицепа возникло короткое замыкание.

Появление данного сообщения указывает на то, что электропитание не подается к приводу тормозной системы прицепа.

При первой возможности как можно более безопасно остановите автомобиль на обочине и выключите зажигание. Проверьте надежность электрических соединений в разьеме жгута проводов прицепа к автомобилю и снова включите зажигание. Если электрические соединения восстановлены, сообщение исчезает. Данное сообщение также исчезает, если вы подтверждаете его получение. Если сообщение по-прежнему выводится, необходимо проверить техническое состояние автомобиля или прицепа. Обратитесь в авторизованный сервисный центр.

Более подробная информация приведена в подразделе «Встроенная система управления тормозными механизмами прицепа» раздела «Оборудование для буксировки прицепа», стр. 9-77.

ICE POSSIBLE DRIVE WITH CARE (ВОЗМОЖНО ОБЛЕДЕНЕНИЕ, ДВИГАЙТЕСЬ С ОСТОРОЖНОСТЬЮ)

Данное сообщение выводится в условиях, когда возможно образование наледи на дорогах.

TRAILER CONNECTED (ПРИЦЕП ПРИСОЕДИНЕН)

На автомобилях со встроенной системой управления тормозными механизмами прицепа (ITBC) данное сообщение на короткое время появляется при первом присоединении прицепа к автомобилю.

Сообщение исчезает через несколько секунд. Данное сообщение также исчезает, если вы подтверждаете его получение. После того, как данное сообщение исчезает, на дисплее DIC появляется сообщение «TRAILER GAIN/OUTPUT» (Величина тормозных сил в тормозных механизмах прицепа/мощность в приводе тормозной системы прицепа).

Более подробная информация приведена в подразделе «Величина тормозных сил в тормозных механизмах прицепа/мощность в приводе тормозной системы прицепа» раздела «Информационный центр (DIC)», стр. 5-30 и подразделе «Встроенная система управления тормозными механизмами прицепа» раздела «Оборудование для буксировки прицепа», стр. 9-77.

Сообщения, связанные со скоростью движения автомобиля

VEHICLE OVERSPEED (ПРЕВЫШЕНИЕ СКОРОСТИ АВТОМОБИЛЯ)

Данное сообщение выводится на дисплей, если скорость движения автомобиля превышает 120 км/ч.

Сообщения, связанные с жидкостью омывателя стекол

WASHER FLUID LOW ADD FLUID (НИЗКИЙ УРОВЕНЬ ЖИДКОСТИ ОМЫВАТЕЛЯ, ДОЛЕЙТЕ)

Данное сообщение появляется при минимальном уровне жидкости в бачке омывателя стекол. См. «Жидкость омывателя стекол», стр. 10-19.

Пользовательские настройки

Используйте кнопки управления аудиосистемой для входа в меню пользовательских настроек.

Далее указаны возможные пользовательские настройки. В зависимости от комплектации автомобиля, некоторые функции могут быть недоступны.

Кнопки управления аудиосистемой

Для входа в меню настроек:

1. Нажмите желаемую позицию для отображения списка возможных опций.
2. Нажмите кнопку, чтобы выбрать необходимую настройку.
3. Нажмите кнопку ◀ Back («Назад») на экране для возврата в предыдущее меню или выхода.

Нажмите кнопку «SETTINGS» («НАСТРОЙКИ») на начальной странице дисплея информационно-развлекательной системы.

Меню пользовательских настроек

Может отображаться следующий список:

- Time and Date (Время и дата)
- Language (язык)
- Valet Mode (Режим «VALET»)
- Radio (Радиоприемник)
- Vehicle (Автомобиль)
- Bluetooth
- Voice (Система распознавания голосовых команд)
- Display (Дисплей)
- Rear Camera (Камера заднего обзора)
- Return to Factory Settings (Вернуться к заводским настройкам)
- Software Information (Информация о ПО)

Более подробное описание каждого меню приведено ниже.

Time and Date (Дата и время)

Вручную выставите значения времени и даты. См. «Часы», стр. 5-7.

Language (язык)

Выберите «Language» (язык), а затем выберите необходимый язык из списка доступных языков.

Выбранный язык отобразится в системе, и голосовые подсказки будут выводиться на выбранном языке.

Valet Mode (Валетный режим)

Данный режим обеспечивает блокировку информационно-развлекательной системы, кнопок управления информационно-развлекательной системы и содержимого экрана.

Для включения/отключения режима «VALET» введите четырехзначный код на клавиатуре. Нажмите Enter для перехода в меню подтверждения. Введите четырехзначный код еще раз. Нажмите «LOCK», чтобы заблокировать систему. Чтобы разблокировать систему, введите четырехзначный код. Нажмите кнопку «Back» («Назад») для возврата в предыдущее меню.

Radio (Радио)

Нажмите для вывода на дисплей меню «Radio» (Радио); в данном меню доступны следующие пункты:

- Manage Favorites (Управление избранным)
- Number of Favorites Shown (Количество отображаемых избранных страниц)
- Auto Volume (Автоматический контроль уровня громкости)
- Audible Touch Feedback (Звук при касании)
- Maximum Start Up Volume (Начало воспроизведения на заданной громкости)
- Audio Cue Volume (Громкость звука CUE)

Управление избранным

Данная функция позволяет вносить изменения контента в избранном.

Количество отображаемых избранных страниц

Нажмите, чтобы выбрать количество отображаемых избранных страниц.

5-50 Приборы и органы управления

Задайте желаемое число или нажмите «Auto» и информационно-развлекательная система автоматически подберет количество отображаемых избранных страниц.

Звук при касании

Позволяет отключать или включать функцию звуковой обратной связи. Выберите On («Вкл.») или Off («Выкл.»)

Автоматический контроль уровня громкости

Данная функция обеспечивает регулировку уровня громкости в зависимости от скорости движения автомобиля.

Можно выбрать следующие уровни громкости: Off, Low, Medium-Low, Medium, Medium-High, или High.

Начало воспроизведения на заданной громкости

Данная функция позволяет включение динамиков на предварительно заданной громкости. Если двигатель включен и уровень звука аудиосистемы превышает предварительно установленный, то он автоматически уменьшится. Чтобы отрегулировать уровень звука нажмите «+» или «-».

Громкость звука

Данная функция позволяет установить громкость воспроизведения музыкальных файлов при включении и выключении системы.

Нажмите ON, затем нажмите + или – для настройки громкости звука.

Автомобиль

После нажатия данного пункта меню на дисплее отобразятся следующие опции:

- Climate and Air Quality (Система контроля климата и качества воздуха)
- Comfort and Convenience (Комфорт и удобство)
- Lighting (Система освещения)
- Power Door Locks (Центральная блокировка дверей)
- Remote Lock, Unlock, Start (Система дистанционного пуска двигателя/отпирания/запираания дверей)

Система контроля климата и качества воздуха

После нажатия данного пункта меню на дисплее отобразятся следующие опции:

- Auto Fan Max Speed (Автоматический выбор режима работы вентилятора на максимальной скорости)

Comfort and Convenience (Комфорт и удобство)

После нажатия данного пункта меню на дисплее отобразятся следующие опции:

- Auto Memory Recall (Автоматический вызов сохраненных настроек)
- Easy Exit Options (Опции для облегчения посадки и высадки)
- Chime Volume (Громкость звукового предупреждения «колокольчик»)
- Reverse Tilt Mirror (Функция наклона зеркал при движении задним ходом)
- Rain Sense Wipers (Датчик дождя RainSense стеклоочистителей)

Auto Memory Recall (Автоматический вызов сохраненных настроек)

С помощью данного пункта меню можно включить или отключить функцию вызова сохраненных настроек. Выберите «Off» («Выкл.») или «On» («Вкл.»).

Easy Exit Options (Опции для облегчения посадки и высадки)

Данная опция может быть включена или выключена. Выберите «Off» («Выкл.») или «On» («Вкл.»).

Chime Volume (Громкость звукового предупреждения)

В данном пункте меню можно отрегулировать уровень громкости предупреждающего

сигнала «Колокольчик».



Нажмите «+» или «-» для увеличения или уменьшения уровня звука.

Reverse Tilt Mirror («Функция наклона зеркал при движении задним ходом»)

При выборе данной функции оба наружных зеркала заднего вида при включении передачи заднего хода (R) наклоняются вниз для улучшения видимости в зоне задних колес автомобиля.

Выберите «Off», («Выкл.»), «On - Driver and Passenger» («Вкл. для обоих зеркал»), «On – Driver» («Вкл. со стороны водителя») или «On – Passenger» («Вкл. со стороны пассажира»).

Auto Mirror Folding (Автоматическое складывание наружных зеркал)

При выборе данной функции наружные зеркала заднего вида будут складываться или раскладываться при нажатии и удерживании кнопок  или  на пульте RKE. Выберите «Off» («Выкл.») или «On» («Вкл.»).

Auto Wipe In Reverse Gear (Автоматический очиститель заднего стекла при включении задней передачи)

При выборе данной функции очиститель заднего стекла будет автоматически включаться при включении задней передачи. Выберите «Off» («Выкл.») или «On» («Вкл.»).

Lighting (Система освещения)

После нажатия данного пункта меню на дисплее отобразятся следующие опции:

- Vehicle Locator Lights (Функция определения местонахождения автомобиля)
- Exit Lighting (Освещение при высадке)

Vehicle Locator Lights (Функция определения местонахождения автомобиля)

Если данная функция включена при нажатии  кнопки на пульте дистанционного управления, начнут мигать фары и фонари заднего хода.

Выберите «On» («Вкл.») или «Off» («Выкл.»)

Exit Lighting (Подсветка при высадке)

В данном пункте меню можно выбрать длительность действия наружных световых приборов при выходе из автомобиля в темное время суток.

Выберите «Off» («Выкл.»), «30 Seconds» («30 секунд»), «60 Seconds» («60 секунд») или «120 Seconds» («120 секунд»).

Power Door Locks (Центральная блокировка дверей)

После нажатия данного пункта меню на дисплее отобразятся следующие опции:

- Unlocked Door Anti Lock Out (Функция защиты от запираания замка двери водителя)
- Auto Door Unlock (Автоматическое отпирание дверей)
- Delayed Door Lock (Функция задержки запираания замков)

Unlocked Door Anti-Lockout (Функция защиты от запираания замка двери водителя)

Если данная функция активирована, открытую дверь водителя запереть невозможно. При отключении данной функции будет доступно меню «Delayed Door Lock».

Выберите «On» («Вкл.») или «Off» («Выкл.»)

Auto Door Unlock (Автоматическое отпирание дверей)

Если данная функция активна, двери будут автоматически отпираться при переводе рычага переключения передач в положение «P» («Парковка»). Выберите «On» («Вкл.») или «Off» («Выкл.»).

Delayed Door Lock (Функция задержки запираания замков)

Данная функция позволяет задерживать запираание замков дверей. Для отмены задержки нажмите на кнопку центральной блокировки на двери.

Выберите «On» («Вкл.») или «Off» («Выкл.»).

Remote Lock, Unlock, Start (Система дистанционного пуска двигателя/ отпирания/ запираания дверей)

После нажатия данного пункта меню на дисплее отобразятся следующие опции:

- Remote Unlock Light Feedback (Обратная связь с помощью световой сигнализации при отпирании замков)
- Remote Lock Feedback (Обратная связь с помощью световой сигнализации при запираании замков)
- Remote Door Unlock (Дистанционное отпирание замков)
- Remote Start Auto Cool Seats (Дистанционный пуск двигателя, автоматич. включение вентиляции сидений)
- Remote Start Auto Heat Seats (Дистанционный пуск двигателя, автоматич. включение подогрева сидений)
- Passive Door Unlock (Пассивное отпирание замков)
- Passive Door Lock (Пассивное запираение замков)
- Remote Left in Vehicle Alert (Предупреждение «Пульт дистанционного управления в салоне»)

Remote Unlock Light Feedback (Обратная связь с помощью световой сигнализации при отпирании замков)

Если данная функция включена, при отпирании замков с помощью пульта дистанционного управления мигают наружные приборы освещения. Выберите «Off» («Выкл.») или «Flash Lights» («Мигание наружных световых приборов»).

Remote Lock Feedback (Обратная связь с помощью световой сигнализации при запираии замков)

В данном пункте меню можно выбрать тип обратной связи при запираии автомобиля с помощью пульта дистанционного управления. Выберите «Off» («Выкл.»), «Lights and Horn» («Свет и звуковой сигнал»), «Lights Only» («Только свет») или «Horn Only» («Только звуковой сигнал»).

Remote Door Unlock (Дистанционное отпирание замков)

Данная функция позволяет выбрать дверь, которая будет открываться при нажатии  на дистанционном пульте управления. Выберите «All Doors» («Все двери») или «Driver Door Only» («Только дверь водителя»).

Remote Start Auto Cool Seats (Дистанционный пуск двигателя, автоматич. включение вентиляции сидений)

Если данная функция активирована, то при дистанционном пуске двигателя в жару

погоду будет включено охлаждение сидений. Выберите «On» («Вкл.») или «Off» («Выкл.»).

Remote Start Auto Heat Seats (Дистанционный пуск двигателя, автоматич. включение подогрева сидений)

Если данная функция активирована, то при дистанционном пуске двигателя в холодную погоду будет включен подогрев сидений. Выберите «On» («Вкл.») или «Off» («Выкл.»).

Passive Door Unlock (Пассивное отпирание замков)

Данная функция позволяет выбрать дверь, которая будет разблокирована при нажатии кнопки открытия на двери водителя. Выберите «All Doors» («Все двери») или «Driver Door» («Дверь водителя»).

Passive Door Lock (Пассивное запираение замков)

Данная функция может быть включена или отключена, или может быть использована для выбора отклика при нажатии кнопки открытия на двери водителя для блокировки замков. См. «Система бесключевого доступа (RKE)», стр. 2-2.

Выберите «Off» (Выкл.), «On with Horn Chirp» («Вкл. со звуковым сигналом») или «On» («Вкл.»).

Remote Left in Vehicle Alert (Предупреждение «Пульт дистанционного управления в салоне»)

Если данная функция активна и пульт дистанционного управления был оставлен в

салоне автомобиля, то раздастся звуковой сигнал.

Выберите «On» («Вкл.») или «Off» («Выкл.»)

Bluetooth

После нажатия данного пункта меню на дисплее отобразятся следующие опции:

- Pair New Device (Синхронизировать с новым устройством)
- Device Management (Управление устройством)
- Ringtones (Мелодия звонка)
- Voice Mail Numbers (Номера голосовых сообщений)

Pair New Device (Синхронизировать с новым устройством)

Выберите данную опцию, чтобы синхронизировать Bluetooth с новым устройством. См. «Сопряжение» в подразделе «Органы управления информационно-развлекательной системы» раздела «Bluetooth», стр. 7-29.

Device Management (Управление устройством)

Нажмите, чтобы подключить новый телефон, отключить телефон или удалить данные о телефоне.

Ringtones (Мелодия звонка)

Нажмите, чтобы изменить мелодию звонка телефона. Подключать телефон для этого не обязательно.

Voice Mail Numbers (Номера голосовых вызовов)

Отображается номер голосовых вызовов для всех подключенных телефонов.

Данный номер может быть изменен путем выбора опции «EDIT» («РЕДАКТИРОВАТЬ») или нажатия кнопки «EDIT» и ввода нового номера. После этого необходимо выбрать «SAVE» («СОХРАНИТЬ») или нажать кнопку «SAVE».

Voice (Система распознавания голосовых команд)

После нажатия данного пункта меню на дисплее отобразятся следующие опции:

- Prompt Length (Длина голосовой подсказки)
- Audio Feedback Speed (Скорость воспроизведения голосовой обратной связи)

Prompt Length (Длина голосовой подсказки)

С помощью данной функции можно регулировать длину голосовой подсказки. Выберите «Short» («Короткая») или «Long» («Длинная»).

Audio Feedback Speed (Скорость обратной аудиосвязи)

С помощью данной функции можно регулировать скорость обратной аудиосвязи. Выберите «Slow» («Низкая»), «Medium» («Средняя») или «Fast» («Высокая»).

Display (Дисплей)

После нажатия данного пункта меню на дисплее отобразятся следующие опции:

- Theme (Тема)
- Calibrate Touchscreen (Калибровка сенсорного экрана)
- Turn Display Off (Выключение дисплея)

Theme (Тема)

С помощью данной функции можно изменить оформление дисплея информационно-развлекательной системы.

Выберите Contemporary, Mainstreet, Edge или Velocity.

Calibrate Touchscreen (Калибровка сенсорного экрана)

С помощью данной опции можно произвести калибровку сенсорного экрана. Следуйте подсказкам.

Turn Display Off (Выключение дисплея)

С помощью данной опции можно отключить дисплей. Чтобы включить дисплей, коснитесь любой точки на сенсорном экране или нажмите любую кнопку на его панели.

Rear Camera (Камера заднего обзора)

После нажатия данного пункта меню на дисплее отобразятся следующие опции:

- Guidance Lines (Направляющие линии)
- Rear Park Assist Symbols (Символы системы помощи при парковке задним ходом)

5-54 Приборы и органы управления

Guidance Lines (Направляющие линии)

Выберите данную опцию для включения или отключения функции. См. «Системы помощи при парковке или движении задним ходом», стр. 9-57.

Rear Park Assist Symbols (Символы системы помощи при парковке задним ходом)

Выберите данную опцию для включения или отключения функции. См. «Системы помощи при парковке или движении задним ходом», стр. 9-57.

Return to Factory Settings (Вернуться к заводским настройкам)

После нажатия данного пункта меню на дисплее отобразятся следующие опции:

- Restore Vehicle Settings (Восстановить настройки автомобиля)
- Clear All Private Data (Стереть все личные данные)
- Restore Radio Settings (Восстановить настройки головного устройства аудиосистемы)

Restore Vehicle Settings (Восстановить настройки автомобиля)

В данном режиме можно восстановить настройки автомобиля.

Выберите «Cancel» («Отмена») или «Restore» («Восстановить»).

Clear All Private Data (Удалить все персональные данные)

В данном режиме можно удалить из блоков памяти автомобиля все персональные данные.

Выберите «Cancel» («Отмена») или «Delete» («Удалить»).

Restore Radio Settings (Восстановить настройки головного устройства аудиосистемы)

В данном режиме можно восстановить настройки головного устройства аудиосистемы.

Выберите «Cancel» («Отмена») или «Restore» («Восстановить»).

Software Information (Данные о ПО)

Выберите данную функцию для просмотра информации о ПО, используемом информационно-развлекательной системой.

Универсальная система дистанционного управления

Программирование универсальной системы дистанционного управления



Автомобили, оборудованные универсальной системой дистанционного управления, имеют соответствующие кнопки на потолочной консоли.

Эта система позволяет заменить до трех различных передатчиков дистанционного управления, используемых для управления такими устройствами, как привод двери гаража, охранная система и различные домашние автоматические системы.

Не используйте эту систему для управления приводом гаражной двери, который не имеет функции остановки и реверсивного движения. К ним относятся все системы электропривода гаражных дверей, изготовленные до 1 апреля 1982 г.

Прежде чем приступить к программированию передатчика, внимательно изучите инструкции. Так как процедура программирования передатчика достаточно сложна, рекомендуется проводить ее с помощью еще одного человека.

Обязательно сохраните все оригинальные пульты дистанционного управления для пользования ими в других автомобилях, а также для возможного перепрограммирования в будущем. Для программирования систем с фиксированным кодом требуется только оригинальный пульт дистанционного управления. Функции запрограммированных кнопок необходимо стереть при продаже автомобиля или по окончании срока аренды автомобиля. См. «*Стирание функций кнопок универсальной системы дистанционного управления*» ниже в этой главе.

При программировании управления электроприводом гаражной двери припаркуйте автомобиль снаружи гаража. Убедитесь в том, что в проеме двери гаража нет людей или посторонних предметов.

Программирование универсальной системы дистанционного управления

Универсальная система дистанционного управления совместима с устройствами, частота которых находится в диапазоне 433-434 MHz. Если запрограммированное устройство не работает в этом диапазоне, возможно потребуется использовать универсальное принимающее устройство.

По любым вопросам относительно программирования универсальной системы дистанционного управления, вы можете посетить сайт www.homelink.com.

При программировании привода дверей гаража на выполнение некоторых действий отводится ограниченное время, поэтому внимательно изучите всю процедуру программирования, прежде чем приступать к ней. В противном случае, отведенное время может истечь, и вам придется повторить всю процедуру.

Для того, чтобы запрограммировать до трех устройств:

1. Держите конец передатчика на расстоянии от 3 до 8 см от кнопок универсальной системы дистанционного управления, не выпуская из вида индикатор. Передатчик должен поставляться производителем приемника привода открывания дверей гаража.

2. Одновременно нажмите и удерживайте обе кнопки передатчика и одну из трех кнопок универсальной системы дистанционного управления для программирования. Не отпускайте кнопки до тех пор, пока индикатор не начнет мигать быстрее. После этого отпустите кнопки. Некоторые приемники приводов открывания дверей могут потребовать замены пункта 2 на процедуру, изложенную в разделе «*Программирование некоторых операций*».
3. Нажмите и удерживайте только что запрограммированную кнопку универсальной системы дистанционного управления в течение пяти секунд, наблюдая за индикатором и активацией двери гаража.
 - Если индикатор загорается на продолжительное время и дверь гаража открывается во время нажатия на кнопку, значит программирование завершено и нет необходимости в шагах 4-6.
 - Если индикатор не загорается или дверь гаража не открывается при нажатии кнопки, может потребоваться нажатие второй кнопки. Во второй раз нажмите и удерживайте в течение пяти

секунд. Если индикатор горит или дверь гаража открывается, то программирование закончено.

- Если индикатор часто мигает в течение двух секунд и затем горит постоянно, при этом дверь гаража не двигается, продолжайте шаги 4-6.

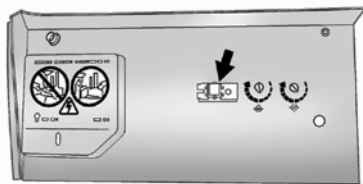

Learn или Smart кнопка

4. После завершения шагов 1-3 найдите в гараже приемник электропривода открывания дверей (головной модуль). Найдите кнопку "Learn" или "Smart". Обычно она находится там, где провод антенны подключается к головному модулю; эта кнопка может быть цветной.
5. Нажмите и удерживайте эту кнопку. Шаг 6 должен быть завершен в течение 30 секунд после нажатия данной кнопки.

Находясь внутри автомобиля, нажмите и удерживайте в течение двух секунд только что запрограммированную кнопку

универсальной системы дистанционного управления. Если дверь гаража не двигается или индикатор не горит, нажмите и удерживайте эту кнопку повторно в течение двух секунд, затем отпустите.

Если дверь снова не двигается и индикатор не горит, в третий раз нажмите и удерживайте кнопку в течение двух секунд, затем отпустите.

Система дистанционного управления должна привести в движение дверь гаража.

Повторите процедуру для двух оставшихся кнопок.

Программирование некоторых операций

По любым вопросам относительно программирования универсальной системы дистанционного управления, вы можете посетить сайт www.homelink.com.

Для некоторых операций требуется, чтобы сигнал от передатчика прерывался через несколько секунд после начала. Этого может быть не достаточно, чтобы универсальная система дистанционного управления была запрограммирована.

Если систему не удалось запрограммировать, вместо шага 2 проведите следующую процедуру:

Нажмите и удерживайте кнопку системы дистанционного управления во время нажатия на кнопку трансмиттера каждые две секунды до тех пор, пока сигнал не будет запрограммирован. Вначале индикатор универсальной системы дистанционного управления будет медленно мигать, затем быстрее. Далее следуйте шагу 3 в разделе «Программирование универсальной системы дистанционного управления».

Функционирование универсальной системой дистанционного управления

Использование универсальной системы дистанционного управления

Нажмите и удерживайте определенную кнопку универсальной системы дистанционного управления по меньшей мере половину секунды. Во время передачи сигнала загорится индикатор.

Стирание функций кнопок универсальной системы дистанционного управления

Функции запрограммированных кнопок необходимо стереть при продаже автомобиля или по окончании срока аренды автомобиля.

Для стирания:

1. Нажмите и удерживайте две крайние кнопки до тех пор, пока не начнет мигать индикатор. Это может занять до 10 секунд.
2. Отпустите обе кнопки.

Перепрограммирование отдельной кнопки универсальной системы дистанционного управления

Для перепрограммирования любой из кнопок системы:

1. Нажмите и удерживайте одну из кнопок. Не отпускайте ее.
2. После 20 секунд начнет мигать индикатор. Не отпуская кнопку, следуйте процедуре, описанной в шаге 1 в разделе «Программирование универсальной системы дистанционного управления».

Система освещения

Наружные световые приборы

Переключатель наружного освещения.....	6-1
Напоминание о не выключенных наружных световых приборах.....	6-2
Переключатель дальнего/ближнего света фар.....	6-3
Кратковременное включение дальнего света фар.....	6-2
Система дневных ходовых огней (DRL).....	6-3
Система автоматического управления наружными световыми приборами.....	6-3
Выключатель аварийной световой сигнализации.....	6-4
Сигналы указателей поворотов.....	6-4
Противотуманные фонари.....	6-5

Приборы внутреннего освещения

Регулятор яркости подсветки комбинации приборов.....	6-6
Плафоны освещения салона.....	6-6
Лампы для чтения.....	6-6

Функции системы внутреннего освещения

Освещение салона при посадке.....	6-7
Освещение при высадке.....	6-7
Система управления нагрузкой на аккумуляторную батарею.....	6-8
Функция защиты аккумуляторной батареи от разряда.....	6-8

Наружные световые приборы

Переключатель наружного освещения

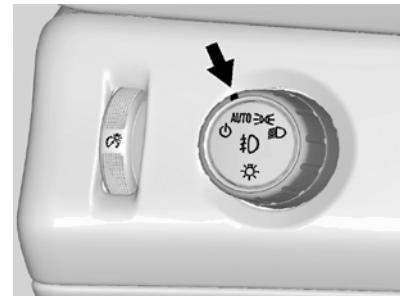

Переключатель приборов наружного освещения расположен на панели приборов, слева от рулевого колеса.

Существуют следующие положения:

⏻ (Off): В этом положении отключаются система автоматического управления освещением и дневные ходовые огни (DRL). Если еще раз повернуть переключатель в положение OFF, то система автоматического управления освещением или DRL вновь включатся.

6-2 Система освещения

AUTO (Автоматический режим работы): При установке переключателя в данное положение отключается или включается режим автоматического управления световыми приборами в зависимости от интенсивности освещения снаружи автомобиля.

Когда двигатель автомобиля выключается и переключатель находится в положении AUTO, световые приборы выключаются. Когда вынимается ключ, наружные световые приборы автоматически включаются на некоторое время. Это время можно изменять в меню информационного центра DIC. См. «Информационный центр (DIC)», стр. 5-30.

 **(Габаритные огни):** При установке переключателя в данное положение будут включаться все габаритные огни за исключением фар.

 **(Фары):** При установке переключателя в данное положение будут включаться фары, габаритные огни и контрольные лампы приборной панели.

Если фары были включены во время работы двигателя, то они выключатся автоматически через 10 минут после выключения зажигания. Если фары были включены в то время, когда

двигатель не работал, то они останутся включенными в течение 10 минут, а затем автоматически выключатся во избежание разряда аккумуляторной батареи. Чтобы включить фары еще на 10 минут, поверните выключатель фар сначала в положение «выключено», а затем в положение «включено».

Напоминание о не выключенных наружных световых приборах

Если при выключенном зажигании и открытой двери водителя включены фары или габаритные огни посредством поворота переключателя в соответствующее положение, будет звучать звуковое предупреждение («колокольчик»).

Переключатель дальнего/ближнего света фар

 **(Переключатель дальнего/ближнего света фар):** Если подрулевой рычаг потянуть в сторону приборной панели, произойдет переключение ближнего света фар на дальний. Для возврата к режиму ближнего света фар потяните рычаг на себя, затем отпустите его.



При включении дальнего света фар на комбинации приборов загорается данный индикатор.

Кратковременное включение дальнего света фар

Данная функция позволяет использовать дальний свет фар для того, чтобы подать сигнал водителю автомобиля впереди вас о том, чтобы он освободил дорогу. Она работает даже если переключатель приборов наружного освещения находится в положении AUTO.

Для кратковременного включения дальнего света фар потяните на себя подрулевой рычаг включения указателей поворота и затем отпустите его.

Дальний свет фар будет включен столько времени, сколько вы удерживаете подрулевой рычаг включения указателей поворота. Соответствующий индикатор будет загораться на комбинации приборов.

Система дневных ходовых огней (DRL)

Система дневных ходовых огней улучшает видимость автомобиля спереди в дневное время суток.

Система дневных ходовых огней активирует определенные огни, когда соблюдены следующие условия:

- Двигатель запущен.
- Переключатель приборов наружного освещения повернут в положение «AUTO».
- Датчик освещенности указывает на светлое время суток.
- Селектор выбора передач находится в любом положении кроме «Р» («Парковка»).

Задние габаритные огни, подсветка комбинации приборов и другие приборы освещения при этом не включаются.

Система DRL отключается, когда переключатель приборов наружного освещения повернут в положение .

Система автоматического управления наружными световыми приборами

Когда при недостаточной освещенности переключатель наружного освещения повернут в положение «AUTO», включаются автоматически фары, стояночные огни и подсветка панели приборов. Также яркость подсветки информационно-развлекательной системы уменьшается.

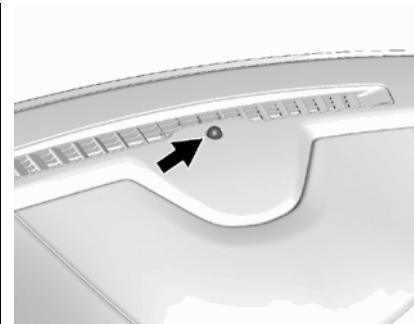

При соответствующей комплектации на верхней части приборной панели может находиться датчик освещенности. Не закрывайте данный датчик – в противном случае при включении зажигания всегда будут включаться фары.

Система может также включить фары и габаритные огни при заезде в гараж, тоннель или при движении в условиях сильной облачности. Это не является неисправностью.



Существует задержка реакции системы автоматического управления фарами при переходе от хорошей освещенности к плохой освещенности, поэтому проезд под

6-4 Система освещения

мостом или движение по ярко освещенной улице не влияет на функционирование системы. Система автоматического управления фарами реагирует на изменение освещенности только тогда, когда продолжительность действия новых условий превышает продолжительность этой задержки.

Включение наружных световых приборов при включении стеклоочистителя

При включении очистителя ветрового стекла в дневное время, при работающем двигателе и положении «АВТО» переключателя наружного освещения включаются фары, габаритные огни и другие наружные световые приборы. Длительность периода перед автоматическим включением наружного освещения зависит от скорости движения щеток очистителя. При неработающем очистителе ветрового стекла, световые приборы не загораются. Передвиньте переключатель световых приборов в

положение  или  для отключения данной функции.

Выключатель аварийной световой сигнализации

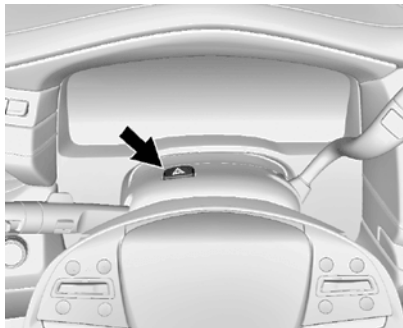

При нажатии данной кнопки, расположенной на центральной консоли, будут одновременно мигать передние и задние указатели поворотов. Чтобы выключить аварийную световую сигнализацию, нажмите кнопку выключателя еще раз.

Указатели поворотов не включаются при работе аварийной световой сигнализации.

Сигналы указателей поворотов

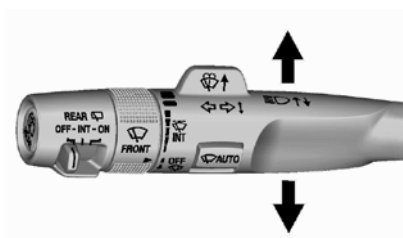

Для включения указателей поворота переместите левый подрулевой рычаг до упора вверх или вниз.

Индикаторы включения указателей поворота в виде стрелок, находящиеся на комбинации приборов, показывают направление поворота или изменения полосы движения.

Перед началом перестроения коротким движением переместите рычаг вверх или вниз до момента включения указателей поворота. При кратковременном нажатии и отпуске рычага указатели поворотов мигнут три раза. Если активирован режим режим буксировки/движения с повышенной нагрузкой, то указатели поворотов мигнут шесть раз.

Указатели поворота могут быть отключены вручную путем перевода рычага в начальное положение.

Если после включения поворота стрелка индикатора продолжает быстро мигать или не загорается вообще, это свидетельствует о том, что, возможно, перегорела одна из ламп указателя поворота.

Замените перегоревшую лампу. Если лампа не перегорела, проверьте предохранитель. См. «Предохранители и автоматические выключатели», стр. 10-34.

Звуковое напоминание о необходимости выключить указатель поворота

Если указатель поворота работает дольше, чем на протяжении 1,2 км, прозвучит предупреждающий звуковой сигнал, который будет раздаваться при каждом срабатывании ламп указателя поворота, а на дисплее информационного центра DIC появится сообщение «ВКЛЮЧЕН УКАЗАТЕЛЬ ПОВОРОТА». Чтобы отключить звуковое предупреждение и удалить сообщение на дисплее, выключите указатель поворота.

Противотуманные фары



При соответствующей комплектации, кнопка включения противотуманных фар расположена на переключателе наружных световых приборов слева от рулевого колеса.

Зажигание должно быть в положении ON/RUN для возможности включения противотуманных фар.

☾ (Противотуманные фары): Нажмите для включения или выключения противотуманных фар. Соответствующий индикатор появится на приборной панели.

Когда ближний свет фар переключается на дальний свет фар, противотуманные фары выключаются. Когда дальний свет фар выключается, противотуманные фары снова включаются.

6-6 Система освещения

Приборы внутреннего освещения

Регулятор яркости подсветки приборной панели

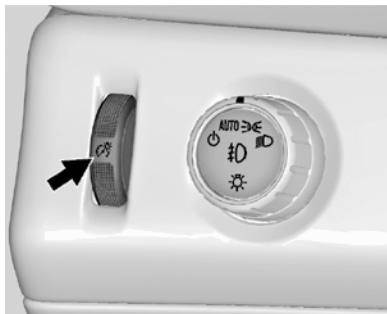

Яркость подсветки приборной панели и кнопок управления на рулевом колесе может быть отрегулирована.

 (Регулятор яркости подсветки приборной панели): Покрутите дисковый переключатель вверх или вниз для увеличения или уменьшения яркости подсветки приборной панели.

Плафоны освещения салона



При соответствующей комплектации, плафоны освещения салона установлены на потолочной консоли. Для изменения настроек для плафонов освещения салона нажмите одну из следующих кнопок:

OFF: При нажатии данной кнопки выключаются все плафоны. Они будут выключены даже при открытии двери.

DOOR: При нажатии данной кнопки соответствующий плафон освещения салона будет загораться при открытии двери.



ON: При нажатии данной кнопки все плафоны включаются.

Лампы для чтения



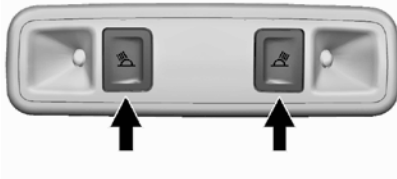

При соответствующей комплектации, лампы для чтения расположены над передними и задними сиденьями автомобиля на потолочной консоли, а также над дверями задних сидений. Для работы данных ламп, зажигание должно быть в положении ACC/ACCESSORY или ON/RUN или должен быть активирован Режим задержки отключения питания дополнительного оборудования (RAP).



Нажмите кнопку  или , расположенную возле соответствующей лампы на потолочной консоли.

Функции системы внутреннего освещения

Освещение салона при посадке

Ваш автомобиль имеет функцию включения освещения при посадке. При открывании двери, плафоны освещения салона включаются, если выключатель плафонов внутреннего освещения установлен в положение DOOR. Если выключатель плафонов освещения салона находится в положении OFF, то плафоны не включатся. Фары, задние габаритные огни, лампа освещения номерного знака, плафоны освещения салона и большая часть приборов внутреннего освещения кратковременно включаются при нажатии кнопки  на пульте дистанционного управления при плохой освещенности или затемненных зонах. Спустя 30 секунд наружные световые приборы выключаются, а затем гаснут плафоны освещения салона и остальные приборы внутреннего освещения. Освещение при посадке можно отключить вручную, выбрав любой режим зажигания, кроме OFF, или нажав кнопку  пульта дистанционного управления.

Данную функцию можно изменить. См. «Пользовательские настройки», стр. 5-48.

Освещение при высадке

Фары, габаритные огни, задние габаритные огни, лампы наружного освещения зеркал заднего вида, лампа освещения номерного знака, наружные лампы освещения ручки двери включаются при плохой освещенности или в затемненных зонах, когда дверь водителя открыта, при выключении зажигания. Наружные световые приборы и плафоны освещения салона после закрывания двери некоторое время остаются включенными, а затем автоматически выключаются. Наружные световые приборы отключаются сразу же после установки выключателя наружного освещения в положение «Off» («Выкл.»).

Данную функцию можно изменить. См. «Пользовательские настройки», стр. 5-48.

6-8 Система освещения

Система управления нагрузкой на аккумуляторную батарею

Данный автомобиль оборудован системой управления нагрузкой на аккумуляторную батарею, которая измеряет температуру и степень зарядки аккумуляторной батареи.

Она также регулирует напряжение аккумуляторной батареи для обеспечения эффективной и продолжительной работы батареи. Если заряд аккумуляторной батареи находится на низком уровне, то для подзарядки батареи величина напряжения увеличивается. Если аккумуляторная батарея полностью заряжена, для предотвращения ее перезарядки напряжение уменьшается. Если автомобиль оснащен вольтметром или на дисплее информационного центра выводятся показания вольтметра, на дисплее можно увидеть, как изменяется напряжение в аккумуляторной батарее. Колебания значений напряжения не являются признаком неисправности. При возникновении неисправности, на дисплее информационного центра появится соответствующее предупреждение.

Если двигатель работает на холостом ходу, то при слишком высоких электрических нагрузках аккумуляторная батарея может разряжаться. Это характерно для автомобилей любого типа. Это связано с тем, что при работе двигателя на холостом ходу вал генератора переменного тока вращается недостаточно быстро, чтобы вырабатывалось достаточное количество электрической энергии, необходимое при высоких нагрузках.

Чрезмерная электрическая нагрузка возникает, если одновременно включены следующие электрические приборы: фары в режиме ближнего света, фары в режиме дальнего света, противотуманные фары, электрообогреватель заднего стекла, вентилятор системы климат-контроля (в режиме высокой скорости), вентиляторы системы охлаждения двигателя, электроприборы прицепа и потребители электроэнергии, подключенные к дополнительным электрическим розеткам.

Наличие системы управления электрической нагрузкой предотвращает полный разряд аккумуляторной батареи. Это происходит за счет регулирования выходного напряжения генератора и потребления энергии электрооборудованием автомобиля.

При необходимости для повышения мощности генератора система увеличивает число оборотов двигателя на холостом ходу. Система способна также снизить потребление энергии некоторым дополнительным оборудованием.

Обычно это происходит постепенно и незаметно. В редких случаях при самых высоких уровнях корректирующих действий системы это может оказаться заметным. В этом случае на дисплее информационного центра может появиться сообщение «НИЗКИЙ ЗАРЯД АККУМУЛЯТОРА ЗАПУСТИТЕ ДВИГАТЕЛЬ». При появлении на дисплее данного сообщения рекомендуется максимально уменьшить электрическую нагрузку. См. «Сообщения о заряде аккумуляторной батареи», стр. 5-36.

Функция защиты аккумуляторной батареи от разряда

Данная функция предусмотрена для защиты аккумуляторной батареи от разряда.

Если плафоны внутреннего освещения остались включенными после выключения зажигания, система защиты от разряда автоматически выключит плафоны внутреннего освещения через некоторое время.

Информационно-развлекательная система

Общие сведения

Информационно-развлекательная система	7-1
Система защиты от кражи	7-2
Обзор информационно-развлекательной системы	7-3
Домашняя страница	7-5
Обновление ПО	7-7

Радио

AM-FM Радио	7-7
Прием радиопрограмм	7-9
Многодиапазонная антенна	7-9

Аудиоплееры

CD плеер	7-10
USB порт	7-12
Устройство для считывания карт SD	7-15
Дополнительные аудиовходы AUX	7-15
Bluetooth-совместимые устройства	7-16

Управление с помощью голосовых команд

Управление с помощью голосовых команд	7-17
---	------

Телефон

Интерфейс Bluetooth	7-23
Интерфейс Bluetooth (кнопки управления системой)	7-25
Интерфейс Bluetooth (Управление голосовыми командами)	7-29

Торговые марки и лицензионные соглашения

Торговые марки и лицензионные соглашения	7-34
--	------

Общие сведения

Информационно-развлекательная система

В данное Руководство включена базовая информация по управлению информационно-развлекательной системой.



Внимание

Отвлекаясь надолго или слишком часто от дороги на какую-либо функцию информационно-развлекательной системы, вы можете спровоцировать аварию. Это чревато нанесением травмы как вам, так и окружающим, вплоть до летального исхода. Не отвлекайтесь на длительное время на информационно-развлекательную систему во время управления автомобилем. Сосредоточьтесь на управлении автомобилем, не отвлекаясь слишком часто на экраны дисплеев. По возможности пользуйтесь голосовыми командами.

Информационно-развлекательная система имеет встроенные возможности для минимизации отвлекающих факторов за счет отключения некоторых функций во время движения. Недоступные функции могут отображаться серым.

7-2 Информационно-развлекательная система

Доступ ко многим функциям информационно-развлекательной системы также возможен через комбинацию приборов и посредством органов управления на рулевом колесе.

Прежде чем приступить к эксплуатации:

- Ознакомьтесь с принципом работы и кнопками управления на лицевой панели.
- Настройте аудиосистему, предварительно установив избранные станции, задав тембр и отрегулировав динамики.
- Заранее запрограммируйте необходимые номера телефонов, чтобы их можно было легко набрать нажатием одной клавиши или одной голосовой командой, если автомобиль поддерживает подключение телефона через Bluetooth.

Ознакомьтесь с содержанием раздела *"Предупредительность при вождении"*, стр. 9-3.

Информационно-развлекательная система может работать даже при выключенном зажигании. См. *«Режим питания дополнительного оборудования (RAP)»*, стр. 9-26.

Система защиты от кражи

Система TheftLock® разработана для предотвращения краж аудиосистемы за счет ее программирования с помощью части данных, содержащихся в идентификационном номере автомобиля (VIN). Эксплуатация украденной или установленной на другом автомобиле аудиосистемы невозможна.

Беспроводное индукционное зарядное устройство для мобильных устройств

При соответствующей комплектации, автомобиль может быть оборудован беспроводным зарядным устройством, расположенным в нише/углублении на крышке центральной консоли. Чтобы проверить совместимость вашего мобильного или иного устройства, посетите www.gmtotalconnect.com.

Зажигание должно быть в положении ON/RUN, ACC/ACCESSORY или в режиме задержки отключения питания дополнительного оборудования (RAP).

При работе в режиме задержки отключения питания дополнительного оборудования (RAP) зарядное устройство может отображать процесс зарядки неточно.





Диапазон рабочей температуры для беспроводного индукционного зарядного устройства от -20°C до +60°C.



Внимание

Уберите из ниши беспроводного зарядного устройства все посторонние металлические предметы. Металлические предметы, например, монеты, ключи, кольца или скрепки для бумаги будут сильно разогреваться. В случае, если система не определила присутствие металлического предмета, и он оказался между поверхностью зарядного устройства и мобильным устройством, уберите мобильное устройство и дайте остыть металлическому предмету. В противном случае, вы можете получить ожоги.

Чтобы зарядить мобильное устройство:

1. Уберите из ниши беспроводного зарядного устройства все посторонние предметы. Мобильное устройство не начнет заряжаться если на поверхность беспроводного зарядного устройства присутствуют посторонние объекты.
2. Положите мобильное устройство на поверхность зарядного устройства, обозначенную символом , дисплеем вверх.
3. Медленно передвигайте мобильное устройство до тех пор, пока на дисплее информационно-развлекательной системы не появится символ  над .

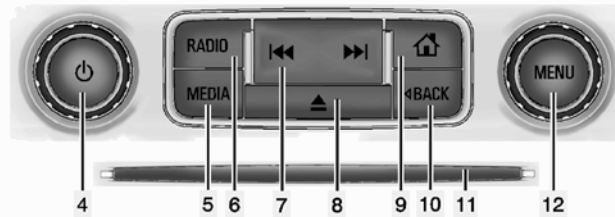
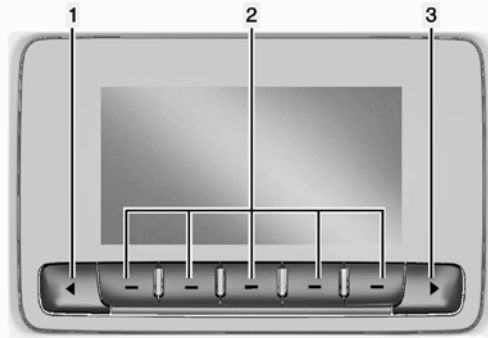

Обзор информационно-развлекательной системы

Управление информационно-развлекательной системой осуществляется с помощью клавиш на панели управления и на рулевом колесе.

См. «Кнопки управления на рулевом колесе», стр. 5-3.

7-4 Информационно-развлекательная система

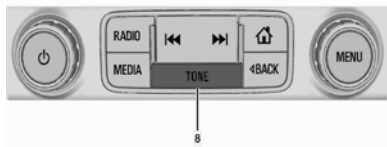

1. ◀ (Избранные)

- Нажмите для пролистывания избранных страниц для каждого источника.

2. Избранные/Быстрые клавиши

- Нажмите для выбора избранной радиостанции.
- Нажмите и удерживайте для сохранения избранной радиостанции.

3. ▶ (Избранные)

- Нажмите для пролистывания избранных страниц для каждого источника.

4. ⏻ (Громкость/питание)

- Нажмите для включения системы
- Нажмите и удерживайте для выключения системы.
- Во время работы системы, нажмите для включения режима MUTE. Нажмите еще раз для выключения режима MUTE.
- Поверните для регулировки громкости.

5. MEDIA







- Нажмите для выбора источника воспроизведения между CD, USB, SD card, или AUX.

6. RADIO

- Нажмите для переключения между FM и AM.

7. ⏮ или ⏭ (Поиск)

- Нажмите ⏮ для переключения в начало текущего трека или перехода к предыдущему. Если трек воспроизводится менее пяти секунд, тогда данная кнопка позволяет перейти к предыдущему треку, если трек воспроизводится более пяти секунд, тогда данная кнопка позволяет перейти в начало трека.
- Нажмите и удерживайте ⏭ для перемотки трека назад.

- Нажмите  для перехода к следующему треку.
 - Нажмите и удерживайте  для перемотки трека вперед.
 - Для FM или AM, нажмите  или  для переключения между радиостанциями.
8.  (Извлечение компакт-диска) или TONE (в зависимости от комплектации)
- Нажмите  для извлечения компакт-диска (при соответствующей комплектации).
 - Нажмите TONE для того, чтобы открыть меню с настройками звука (при соответствующей комплектации).
9.  (Домашняя страница)
- Нажатие этой клавиши из любого меню системы приводит к открытию домашней страницы.

10.  (Назад)

- Нажмите для возврата к предыдущему дисплею в меню.

11. CD Слот

12. MENU

- Нажмите для входа в меню для текущего источника воспроизведения.
- Нажмите для выбора выделенной опции в меню.
- Поверните для пролистывания списка.
- Поверните для ручного выбора радиостанции.

Домашняя страница

Доступ ко многим функциям осуществляется из меню домашней страницы. Поверните переключатель MENU для выбора иконок. Некоторые функции могут быть недоступны, когда автомобиль находится в движении.

АУДИО: При нажатии данной иконки на дисплее будет отображена страница с активными источниками воспроизведения аудиосигнала. Доступные источники: AM, FM, CD, USB/iPod, SD, дополнительный аудиовход (AUX). См. «AM-FM Радио», стр. 7-7 и «CD-Плеер», стр. 7-10.

ТЕЛЕФОН: При нажатии данной иконки на дисплее выводится главное меню управления телефоном.

НАСТРОЙКИ: При нажатии данной иконки на дисплее выводится меню настроек.

Управление настройками

Выберите иконку НАСТРОЙКИ для отображения меню настроек. Может отобразиться следующий список:

Время и дата: См. «Часы», стр. 5-7.

Язык: Данная настройка задаст язык для отображения информации на дисплее информационно-развлекательной системы и комбинации приборов.

7-6 Информационно-развлекательная система

Валетная блокировка: При помощи круговой цифровой клавиатуры задайте четырехзначный код:

1. Поверните переключатель MENU для выбора цифры.
2. Нажмите переключатель MENU для подтверждения выбора цифры. Проведите данную процедуру для всех четырех ячеек кода. Подтвердите выбор.
3. Повторите ввод кода. Выберите LOCK для блокировки информационно-развлекательной системы. Также будет заблокирован вещевое отделение за дисплеем системы, при соответствующей комплектации. См. «*Вещевое отделение в приборной панели*», стр. 4-1.
4. Для разблокировки системы введите четырехзначный код, введенный ранее.

Радио: См. «Настройки радио» далее в разделе.

Автомобиль: См. «*Пользовательские настройки*», стр. 5-48.

Дисплей: Нажмите переключатель MENU для включения/выключения дисплея системы.

Возврат к заводским установкам: См. «Возврат к заводским установкам» далее в разделе.

Информация о ПО: Нажмите для просмотра версии программного обеспечения.

Настройки радио

При выборе РАДИО в списке настроек, может отображаться следующая информация:

Управление избранными:

- Поворачивайте переключатель MENU и нажимайте для выбора параметров.
- Для удаления избранного, нажмите сенсорную кнопку «Удалить» на дисплее.
- Нажмите кнопку  BACK для возврата в предыдущее меню.

Число отображаемых избранных: Для задания числа отображаемых избранных, выберите «Авто» для автоматического контроля числа отображаемых избранных по мере их добавления и удаления. Выберите от 5 до 25 для ручного задания числа отображаемых избранных.

Звук при касании: Выберите «Вкл» или «Выкл».

Автоматическая громкость (при соответствующей комплектации): Данная функция автоматически регулирует громкость аудиосистемы в зависимости от скорости движения автомобиля.

Максимальная начальная громкость: Данная функция задает начальную громкость звучания аудиосистемы. Если включается аудиосистема, а громкость звука превышает заданное значение, звук будет автоматически снижен до заданного значения. Для увеличения или уменьшения этого значения, поверните переключатель MENU.

Камера заднего обзора:

При выборе КАМЕРА в списке настроек, может отображаться следующая информация:

Направляющие линии: При помощи данной функции на передаваемое камерой изображение проецируются динамические направляющие линии. Выберите «Вкл» или «Выкл».

См. «Системы помощи при парковке или движении задним ходом», стр. 9-57.

Предупреждающие знаки: При помощи данной функции на передаваемом камерой изображении отображаются значки, которые указывают на препятствия, обнаруженные задними датчиками системы помощи при парковке.

См. «Системы помощи при парковке или движении задним ходом», стр. 9-57.

Возврат к заводским установкам: При помощи данной функции возможен сброс пользовательских настроек. Выберите «Отменить» или «Подтвердить».

Удалить персональные данные: При помощи данной функции возможен сброс персональных данных. Выберите «Отменить» или «Подтвердить».

Сбросить настройки радио: При помощи данной функции возможен сброс настроек радио к заводским. Выберите «Отменить» или «Продолжить».

Английская и метрическая система единиц

Для изменения системы единиц измерения между английской и метрической, см. «Информационный центр (DIC)», стр. 5-30.

Обновление ПО

Для получения информации обратитесь к официальному дилеру GM.

Радио**AM-FM Радио****Воспроизведение**

В главном меню аудиосистемы нажмите кнопку RADIO или MEDIA и выберите доступный источник воспроизведения (FM, AM, Bluetooth Audio (при соотв. компл.), CD, USB, SD, AUX).

FM или AM

Для выбора FM или AM нажмите кнопку RADIO.

7-8 Информационно-развлекательная система

Нажмите переключатель MENU и следующие настройки могут быть выведены на дисплей:

- **Bass (Низкие частоты), Midrange (Средние частоты), Treble (Высокие частоты):** Поверните и нажмите переключатель MENU для выбора. Поверните переключатель MENU для регулировки.
- **Balance (Регулировка баланса звука по ширине салона):** Поверните и нажмите переключатель MENU для выбора. Поверните переключатель MENU влево для переключения звучания из динамиков в левой половине салона, поверните переключатель MENU вправо для переключения звучания из динамиков в правой половине салона.
- **Fade (Регулировка баланса звука по длине салона):** Поверните и нажмите переключатель MENU для выбора. Поверните переключатель MENU влево для переключения звучания из динамиков в передней части салона, поверните переключатель MENU вправо для переключения звучания из динамиков в задней части салона.

- **EQ (Эквалайзер):** Поверните и нажмите переключатель MENU для выбора. Поверните переключатель MENU для пролистывания настроек. Нажмите переключатель MENU для выбора.

Нажмите ◀BACK для возврата в предыдущее меню.

Список радиостанций: Выберите, чтобы увидеть список FM и AM радиостанций.

Нажмите ◀BACK для возврата в предыдущее меню.

Автоматическая громкость: В зависимости от комплектации, данная функция автоматически регулирует громкость аудиосистемы в зависимости от скорости движения автомобиля. Выберите уровень чувствительности между «Выкл.», «Низк.», «Низк.-Средн.», «Средн.», «Высок.-Средн.».

«Высок.». Нажмите ◀BACK для возврата в предыдущее меню.

Поиск радиостанций

Поиск радиостанций

При нажатии кнопки ◀◀ или ▶▶ выполняется поиск предыдущей или следующей радиостанции с устойчивым сигналом в текущем диапазоне.

Поворачивайте переключатель MENU для ручного поиска радиостанций.

Сохранение радиостанции в качестве избранных

Может быть сохранено до 25 избранных (предварительно настроенных радиостанций). До 5 избранных радиостанций может быть сохранено на каждой странице.

AM или FM: Нажмите и удерживайте сенсорную кнопку Favorites, чтобы сохранить текущую радиостанцию в избранном.

Прием радиопрограмм

При работе радиоприемника вы можете слышать помехи и разряды статического электричества, если к розеткам для дополнительного электрооборудования подключены зарядные устройства для мобильных телефонов или иные внешние электронные устройства. При возникновении радиопомех или разрядов статического электричества, рекомендуется отключить устройство от электрической розетки.

FM

Сигналы радиостанций FM распространяются на расстояние от 16 до 65 километров. Несмотря на то, что радиоприемник имеет встроенное электронное устройство, которое автоматически подавляет радиопомехи, определенные помехи могут прослушиваться, и звук может пропадать, в особенности когда автомобиль находится среди высоких зданий или в холмистой местности.

AM

Диапазон приема сигнала для большинства AM-радиостанций больше, чем для FM радиостанций, особенно в ночное время. Однако больший диапазон может вызывать взаимные помехи радиостанций. Атмосферные помехи могут также возникать вследствие грозы или воздействия электрического поля, создаваемого линиями электропередач. В подобных ситуациях рекомендуется снижать уровень высоких частот.

Пользование мобильным телефоном

Пользование сотовым телефоном может отрицательно повлиять на качество радиоприема. Помехи могут возникать, когда вы разговариваете по телефону, заряжаете его от бортовой сети автомобиля или, когда телефон просто находится в режиме ожидания. Радиопомехи выражаются в повышенной громкости статических разрядов, слышимых при прослушивании радиопрограмм. В этом случае рекомендуется отсоединить сотовый телефон и выключить его.

Многодиапазонная антенна

Антенна на крыше предназначена для приемника GPS. Для оптимального приема сигнала не заслоняйте антенну посторонними предметами. Если автомобиль имеет потолочный люк и этот люк открывается, прием может ухудшиться.

7-10 Информационно-развлекательная система

Аудиоплееры

CD-плеер

CD-плеер используется для воспроизведения компакт-дисков с аудиофайлами и файлами в формате MP3.

Нажмите кнопку MEDIA, чтобы выбрать источник воспроизведения CD.

Система может воспроизводить:

- Audio CD
- CD-R
- CD-RW
- MP3 или WMA

При воспроизведении компакт-дисков возможно ухудшение качества звучания, обусловленное качеством самого диска, методом записи, качеством файла или неправильным обращением с диском. Могут возникать пропуски при воспроизведении записей, сложности при поиске записей.

При возникновении описанных выше признаков проверьте диск на наличие повреждений или используйте другой диск.

Во избежание повреждения CD-плеера:

- Не используйте поцарапанные и поврежденные компакт-диски.
- Не наклеивайте на компакт-диски этикетки. Наличие этикеток может приводить к тому, что компакт-диск будет невозможно извлечь из плеера.
- Вставляйте диски по одному.
- Не допускайте попадания в загрузочный слот инородных частиц, жидкостей и мусора.
- Для маркировки диска используйте специальный фломастер.

Загрузка и извлечение компакт-дисков

Чтобы загрузить компакт-диск:

1. Включите зажигание.
2. Частично вставьте компакт-диск в загрузочный слот головного устройства аудиосистемы маркированной стороной вверх. Дальнейшая загрузка компакт-

диска произойдет автоматически. Если компакт-диск поврежден или загружен ненадлежащим образом, он будет автоматически выдан назад.

Воспроизведение Audio CD

Нажимайте кнопку MEDIA на лицевой панели до тех пор, пока источником воспроизведения не будет выбран CD Audio.

В главном меню компакт-диска, в начале каждой записи отображается ее номер. Изображаются также данные о записи, исполнителе и альбоме, если они доступны.

При воспроизведении компакт-диска вы можете пользоваться следующими кнопками:

◀ (Предыдущая запись/быстрая прокрутка назад):

- При нажатии осуществляется переход к началу текущей или предыдущей записи. Если с момента начала воспроизведения записи прошло не более 5 секунд, то осуществляется переход к началу предыдущей записи. В противном случае воспроизведение текущей записи начинается сначала.

- При нажатии и удержании происходит быстрая прокрутка записи назад. Для возврата к обычному воспроизведению отпустите кнопку. На дисплее отображается продолжительность файла.

▶ (Следующая запись/быстрая прокрутка вперед):

- При нажатии выполняется переход к следующей записи.
- При нажатии и удержании происходит быстрая прокрутка записи вперед. Для возврата к обычному воспроизведению отпустите кнопку. На дисплее отображается продолжительность воспроизведения файла.

||/▶ (Пауза/Воспроизведение): Нажмите для паузы во время воспроизведения, нажмите еще раз для продолжения воспроизведения.

↻ (Shuffle): Нажмите для воспроизведения музыкальных записей в случайном порядке.

Если в загрузочном слоте находится Blu-ray Disc® или DVD-диск (при соответствующей комплектации), при нажатии кнопки CD на дисплей выводится сообщение о возможности

проигрывания видео. Видео доступно к проигрыванию на автомобилях, оборудованных Информационно-развлекательной системой для второго ряда сидений (RSE).

CD Меню

Нажимайте кнопку MENU на лицевой панели для выбора меню компакт-диска. Следующие настройки могут быть выведены на дисплей:

Browse (Просмотр): Выберите для отображения всех записанных на компакт-диск файлов.

Настройки звука: Выберите Bass, Midrange, Treble, Balance, Fade, EQ (Эквалайзер).

Автоматическая громкость: В зависимости от комплектации, данная функция автоматически регулирует громкость аудиосистемы в зависимости от скорости движения автомобиля. Выберите уровень чувствительности между «Выкл.», «Низк.», «Низк.-Средн.», «Средн.», «Высок.-Средн.», «Высок.». Нажмите BACK для возврата в предыдущее меню.

EQ (Эквалайзер): В зависимости от комплектации, эта функция изменяет настройки звучания.

Сообщения об ошибках

Одной из причин появления сообщения Disc Error («Ошибка диска») и (или) автоматической выдачи компакт-диска может быть следующее:

- Неправильный или неизвестный формат диска.
- Слишком неровная дорога. Попробуйте загрузить компакт-диск еще раз, когда дорога будет ровнее.
- Компакт-диск загрязнен, поцарапан, намочен или загружен неверной стороной.
- Повышенная влажность воздуха. Попробуйте загрузить компакт-диск позднее.
- Возможно, при записи диска возникли ошибки.
- Застывание этикетки диска в CD-плеере.

Если на дисплее выводится сообщение Disc Player Error («Ошибка плеера»), это может быть следствием одной из следующих причин:

- Перегрев плеера.
- Ошибки при загрузке/извлечении диска.

7-12 Информационно-развлекательная система

Если по каким-либо причинам компакт-диск должным образом не воспроизводится, воспользуйтесь заведомо качественным компакт-диском.

Если ошибки устранить не удастся, обратитесь к авторизованному дилеру.

Воспроизведение MP3 CD

Для воспроизведения компакт-диска с файлами формата MP3 следуйте инструкциям, приведенным в разделе «Воспроизведение Audio CD».

При записи файлов формата MP3 на компакт-диск необходимо соблюдать некоторые рекомендации – в противном случае при воспроизведении компакт-диска могут возникнуть проблемы:

- Частота дискретизации: 16, 22,05, 24, 32, 44,1 и 48 кГц.
- Скорость передачи данных: 8, 16, 24, 32, 40, 48, 56, 64, 80, 96, 112, 128, 144, 160, 192, 224, 256 и 320 кб/сек.
- Максимальное количество папок: восемь папок и 255 файлов в каждой папке.
- Используйте диски типа CD-R или CD-RW.

- Максимальное количество файлов на диске: 1000 штук.

Корневая папка

Корневая папка рассматривается системой как обычная папка. При воспроизведении в первую очередь будет происходить обращение к файлам, находящимся непосредственно в корневом каталоге, прежде чем будут открываться подкаталоги.

Отсутствие папок

Если компакт-диск содержит только сжатые аудиофайлы без папок или списков воспроизведения, то все файлы будут находиться в корневой папке.

USB Порт

Воспроизведение с USB

К USB-разъему можно подключать внешние запоминающие устройства USB.

С расположением USB портов можно ознакомиться в разделе «*Вещевое отделение центральной консоли*», стр. 4-2.

USB MP3-плеер и USB-устройства





USB MP3-плееры и подключаемые USB-устройства должны соответствовать классу памяти USB MSC.

Жесткие диски (HDD) не поддерживаются.

Для воспроизведения аудиофайлов, записанных на USB-устройство:

1. Подсоедините USB-устройство.
2. Нажимайте кнопку MEDIA на лицевой панели до тех пор, пока на дисплее не отобразится подключенное устройство.

Используйте следующие кнопки управления при воспроизведении аудиофайлов, записанных на USB-устройстве:

-  (Предыдущая запись/быстрая прокрутка назад)
-  (Следующая запись/быстрая прокрутка вперед)
-  (Пауза/Воспроизведение)
-  (Shuffle)

Для получения информации о том какие функции имеют эти кнопки, следуйте инструкциям, приведенным в разделе «Воспроизведение Audio CD».

USB меню

Для отображения меню USB нажмите кнопку MENU. Могут быть доступны следующие функции:

Browse (Просмотр): Выберите для отображения всех записанных на компакт-диск файлов.

Настройки звука: Выберите Bass, Midrange, Treble, Balance, Fade, EQ (Эквалайзер).

Автоматическая громкость: В зависимости от комплектации, см. «CD меню», стр. 7-10.

EQ (Эквалайзер): В зависимости от комплектации, эта функция изменяет настройки звучания.

Поддерживаемые устройства Apple®

Системой поддерживаются следующие устройства Apple®:

- iPod nano® (1-е, 2-е, 3-е и 4-е поколение)
- iPod с видео (5.0 и 5.5 поколение)
- iPod classic® (6-е поколение)
- iPod touch® (1-е и 2-е поколение)
- iPad
- iPhone 3G, iPhone 3GS, iPhone 4

В следующих ситуациях возможны сбои в работе:

- При подключении плеера iPod с более новой версией прошивки, чем та, которая поддерживается информационно-развлекательной системой.
- При подключении плеера iPod с прошивкой сторонних поставщиков.

Для подключения и управления устройством:

1. Подсоедините один конец USB кабеля к разъему на устройстве.
2. Подсоедините другой конец USB кабеля к USB порту автомобиля. См. «Вещевое отделение центральной консоли», стр. 4-2.
3. Нажмите кнопку MEDIA для выбора источника воспроизведения.

7-14 Информационно-развлекательная система

Аккумуляторная батарея устройства заряжается автоматически при заведенном двигателе автомобиля. Когда двигатель выключен, аккумуляторная батарея устройства не заряжается и устройство автоматически выключается.

Если устройство относится к не поддерживаемым моделям, музыкальные файлы можно прослушивать при помощи AUX разъема, используя стандартный стерео кабель 3.5 мм.

Меню

Для отображения меню нажмите кнопку MENU. Могут быть доступны следующие функции:

Browse (Просмотр): Выберите для отображения всех записанных на устройство файлов.

Настройки звука: Выберите Bass, Midrange, Treble, Balance, Fade, EQ (Эквалайзер). См. «CD меню», стр. 7-10.

Автоматическая громкость: В зависимости от комплектации, см. «CD меню», стр. 7-10.

EQ (Эквалайзер): В зависимости от комплектации, эта функция изменяет настройки звучания.

Просмотр содержимого устройства

Playlists (Плейлисты):

1. Поворачивайте переключатель MENU и нажимайте для выбора плейлистов, сохраненных на устройстве.
2. Поворачивайте переключатель MENU и нажимайте для просмотра списка записей в плейлисте.
3. Поворачивайте переключатель MENU и нажимайте для выбора записи и начала воспроизведения.

Artists (Исполнители):

1. Поворачивайте переключатель MENU и нажимайте для просмотра списка исполнителей, сохраненных на устройстве.
2. Поворачивайте переключатель MENU и нажимайте для выбора исполнителя и просмотра всех альбомов этого исполнителя.
3. Поворачивайте переключатель MENU и нажимайте для выбора альбома и просмотра всех записей этого альбома.
4. Поворачивайте переключатель MENU и нажимайте для выбора записи и начала воспроизведения.

Albums (Альбомы):

1. Поворачивайте переключатель MENU и нажимайте для просмотра альбомов, сохраненных на устройстве.

2. Поворачивайте переключатель MENU и нажимайте для выбора альбома и просмотра всех записей этого альбома.
3. Поворачивайте переключатель MENU и нажимайте для выбора жанра и начала воспроизведения.

Genres (Жанры):

1. Поворачивайте переключатель MENU и нажимайте для просмотра музыкальных жанров, сохраненных на устройстве.
2. Поворачивайте переключатель MENU и нажимайте для выбора жанра и просмотра всех артистов этого жанра.
3. Поворачивайте переключатель MENU и нажимайте для просмотра и выбора альбома этого артиста.
4. Поворачивайте переключатель MENU и нажимайте для выбора альбома и просмотра записей.
5. Поворачивайте переключатель MENU и нажимайте для выбора записи и начала воспроизведения.

Songs (Записи):

1. Поворачивайте переключатель MENU и нажимайте для просмотра и выбора списка записей, сохраненных на устройстве.
2. Поворачивайте переключатель MENU и нажимайте для выбора записи и начала воспроизведения.

Устройство для считывания карт SD

Данный автомобиль оборудован устройством для считывания карт SD. См. «*Вещевое отделение центральной консоли*», стр. 4-2.

1. Поместите SD карту внутрь устройства.
2. Нажимайте кнопку MEDIA для выбора устройства SD card.

Если SD-карта в разъем уже установлена, но в текущий момент выбран другой источник воспроизведения, нажимайте кнопку MEDIA до тех пор, пока не выберете в качестве источника воспроизведения SD card.

Дополнительные аудиовходы AUX

Ваш автомобиль оснащен дополнительным аудиовходом AUX. См. «*Вещевое отделение центральной консоли*», стр. 4-2.

Возможности подключения:

- ноутбук
- аудиоплеер

Данный разъем не является аудиовыходом. Не подключайте наушники к аудиовходам. Установите рычаг селектора в положение «P» (парковка) и подключите внешнее устройство.

Подсоедините провод с разъемом диаметром 3,5 мм внешнего устройства к дополнительному аудиовходу.

После подключения внешнего устройства записи, хранящиеся на нем, можно воспроизводить через динамики автомобиля. Если внешнее устройство уже подключено, но в настоящее время выбран другой источник воспроизведения, нажимайте кнопку MEDIA до тех пор, пока в качестве источника воспроизведения не будет выбран дополнительный аудиовход AUX.

7-16 Информационно-развлекательная система

Воспроизведение с AUX

Управление устройством, подключенным к разъему AUX, осуществляется при помощи самого этого устройства.

AUX меню

Для отображения меню нажмите кнопку MENU. Могут быть доступны следующие функции:

Настройки звука: Выберите Bass, Midrange, Treble, Balance, Fade, EQ (Эквалайзер). См. «CD меню», стр. 7-10.

Автоматическая громкость: В зависимости от комплектации, см. «CD меню», стр. 7-10.

EQ (Эквалайзер): В зависимости от комплектации, эта функция изменяет настройки звучания.

Bluetooth-совместимые устройства

При соответствующей комплектации, в качестве источника воспроизведения система может использовать зарегистрированные Bluetooth-совместимые устройства. Более подробная информация относительно регистрации приведена в разделах См. «Bluetooth», стр. 7-23.

Воспроизведением можно управлять как при помощи органов управления информационно-развлекательной системы, так и при помощи органов управления самого устройства.

Для выбора зарегистрированного устройства в качестве источника воспроизведения нажимайте сенсорную кнопку MEDIA на рабочем столе.

Для начала воспроизведения записей через интерфейс Bluetooth:

1. Включите устройство и зарегистрируйте его в системе автомобиля.
2. После этого выберите иконку АУДИО. Нажимайте кнопку MEDIA до тех пор, пока на дисплее в качестве источника воспроизведения не будет указан интерфейс Bluetooth.

Меню Bluetooth-совместимых устройств

При нажатии кнопки MENU на дисплей будет выведено меню Bluetooth-совместимых устройств. Доступны следующие функции:

Настройки звука: Поверните переключатель MENU для настройки звука.

Нажмите  BACK для возврата к предыдущему меню.

Управление Bluetooth-совместимыми устройствами

Нажмите для перехода в меню Bluetooth или добавления/удаления устройств. При выборе Bluetooth-совместимого устройства в качестве источника воспроизведения может возникнуть ситуация, когда запуск аудиоплеера подключенного устройства для начала воспроизведения невозможен. Когда автомобиль неподвижен, для начала воспроизведения выберите телефон.

Запуск воспроизведения записей при подключении различных устройств осуществляется различными способами. При выборе Bluetooth-совместимого устройства в качестве источника воспроизведения аудиосистема может находиться в режиме паузы. Для начала воспроизведения нажмите кнопку воспроизведения на устройстве или кнопку ►, расположенную на дисплее аудиосистемы.

Некоторые телефоны поддерживают функцию передачи данных о записях, содержащихся на Bluetooth-совместимом устройстве, на дисплей аудиосистемы. При получении системой данных такого рода происходит проверка их доступности для отображения на дисплее. Более подробная информация приведена на веб-сайте www.gm.com/bluetooth.

Управление с помощью голосовых команд

Система распознавания голоса позволяет управлять функциями системы навигации, аудиосистемы, телефона и приложений при помощи голосовых команд. Для включения функции управления с помощью голосовых команд нажмите кнопку  на рулевом колесе или иконку системы распознавания голоса на сенсорном дисплее.

Однако при помощи голосовых команд можно управлять не всеми функциями. Обычно при помощи голосовых команд можно управлять сложными функциями, которые требуют отвлечения внимания водителя от дороги.

Например, функции, для управления которыми необходимо выполнить более двух нажатий кнопок, такие как выбор записи или исполнителя на медиа устройстве. К другим функциям, которыми нельзя управлять при помощи голосовых команд, относятся, например, регулировка уровня громкости звука или выбор источника воспроизведения, которые легко выполняются нажатием одной или двух кнопок.

Существуют различные способы управления функциями при помощи голосовых команд. Большинство из них, за исключением ввода пункта назначения и голосовой клавиатуры, можно выполнить при помощи одной команды. Если для управления функцией необходимо произнести более одной голосовой команды, первая команда должна обозначать тип функции, например, Navigation Destination Entry («Ввод пункта назначения»). Система предлагает голосовые подсказки, чтобы помочь выбрать подходящую голосовую команду. Например, при необходимости выбора пункта назначения или маршрута скажите Navigation («Навигация») или Destination Entry («Ввод пункта назначения»).

Функцией управления при помощи голосовых команд можно пользоваться при включенном зажигании или в режиме задержки отключения питания дополнительного оборудования (RAP). См. раздел «Режим задержки отключения питания дополнительного оборудования (RAP)», стр. 9-26.

Использование голосовых команд

Использование голосовых команд становится доступным после инициализации системы. Инициализация выполняется после включения зажигания.

7-18 Информационно-развлекательная система

Это может занять несколько секунд.

1. Нажмите кнопку на рулевом колесе, чтобы активировать систему распознавания голоса, или нажмите иконку системы распознавания голоса на сенсорном дисплее информационно-развлекательной системы, расположенном на центральной консоли.
 - При запуске системы распознавания голоса при помощи кнопки на рулевом колесе выбранные команды и содержание диалога с системой выводятся на дисплей комбинации приборов.
 - При запуске системы распознавания голоса при помощи иконки на сенсорном дисплее информационно-развлекательной системы выбранные команды и содержание диалога с системой выводятся на данный дисплей.
2. Звук аудиосистемы временно отключается, начинается воспроизведение голосовых сообщений системы распознавания голоса, раздается звуковое подтверждение.

3. Дождитесь окончания звукового подтверждения, затем четко произнесите одну из команд, описанных в данном разделе.

Нажмите , чтобы приостановить распознавание системой голосовых команд. При этом воспроизведение голосового сообщения будет прекращено. Сразу после этого будет подано звуковое подтверждение, после чего можно дать новую голосовую команду.

Поддерживается два вида голосовых сообщений:

- Длинные голосовые сообщения. В длинных голосовых сообщениях содержится больше сведений относительно поддерживаемых действий.
- Короткие голосовые сообщения. В коротких голосовых сообщениях содержится краткая информация относительно поддерживаемых действий.

Если голосовая команда не подается, система распознавания голоса воспроизведет вспомогательное голосовую подсказку.

Голосовые подсказки и дисплеи

Когда активна сессия распознавания голосовых команд, на дисплее появляются соответствующие кнопки. При активной сессии распознавания голосовых команд допускается взаимодействие с системой в ручном режиме. Взаимодействие с системой в ходе голосовой сессии можно осуществлять в полном объеме при помощи голосовых команд.

Если выбор делается в режиме ручного управления, диалог будет развиваться таким же образом, как если бы выбор был сделан при помощи голосовой команды. После выполнения команды системой или прекращения сессии диалог с системой прекращается.

В качестве примера вмешательства в действие системы в ручном режиме можно привести вызов записи отображаемого перечня номеров вместо ввода данного номера посредством голосовой команды.

Отмена голосовой команды

- Нажмите кнопку Home. При нажатии данной кнопки сессия распознавания голосовых команд прекращается.
- Нажмите или скажите «Отмена» или «Выход», чтобы отменить сессию

распознавания голосовых команд и вывести на дисплей меню, из которого система распознавания голосовых команд была запущена.

- Нажмите кнопку  на рулевом колесе, чтобы отменить сессию распознавания голосовых команд и вывести на дисплей меню, с помощью которого была запущена система голосового управления.

Полезные советы по вводу голосовых команд

Система распознавания голосовых команд распознает команды в виде предложений, произнесенных с обычной интонацией, или в виде прямых команд с указанием приложения и задачи.

Для достижения наилучших результатов:

- Перед тем как произносить голосовую команду, прослушайте голосовое сообщение и дождитесь звукового подтверждения о готовности системы.
- Произнесите «Помощь» или взгляните на дисплей, чтобы ознакомиться со списком доступных команд.
- Вывод голосового сообщения системы можно прервать путем повторного нажатия кнопки.

Например, если голосовое сообщение системы кажется вам слишком долгим или вам необходимо дать немедленный ответ, нажмите кнопку  и дождитесь звукового сигнала.

- Произнесите голосовую команду с естественной интонацией, не слишком быстро, но и не слишком медленно. Старайтесь избегать употребления лишних слов, не относящихся к команде.
- Для управления функциями телефона и аудиосистемы обычно достаточно одной голосовой команды.

Например, Call David Smith at work («Позвонить Дэвиду Смиту на работу»), Play («Воспроизвести») после выбора записи или исполнителя или Tune («Настроить») после выбора номера радиостанции.

В запоминании специфических команд нет необходимости. Прямые команды распознаются системой лучше. Прямая команда выглядит следующим образом: Call 555-1212 («Вызвать 555-1212»). Примеры таких команд отображаются на большинстве дисплеев при активной сессии распознавания голосовых команд. Если вы хотите совершить исходящий вызов, достаточно сказать Phone («Телефон») или Phone Commands («Выбрать

телефон»), и система будет сама задавать вам вопросы до тех пор, пока не получит достаточно информации для совершения вызова.

Если в контакте указано имя и тип номера телефона, прямая команда должна выглядеть следующим образом: Call David Smith at work («Позвонить Дэвиду Смиту на работу»).

Использование голосовых команд для выбора опций из списка

При отображении на дисплее списка опций система воспроизводит голосовое сообщение: вам будет предложено выбрать или подтвердить выбор опции из списка. Для выбора выберите опцию пальцем или назовите ее номер в списке.

В списках опций некоторых меню присутствуют опции, которые не отображаются. Выбор опций в меню системы распознавания голосовых команд осуществляется таким же образом, как в случае с другими меню. Для просмотра всех опций меню выполните прокрутку списка.

7-20 Информационно-развлекательная система

При прокрутке списка при открытой сессии распознавания голосовых команд сессия прерывается и воспроизводится голосовое сообщение «Сделайте выбор опции или нажмите кнопку Back, чтобы попробовать снова».

Если выбор опции вручную занимает более 15 секунд, сессия прекращается и воспроизводится голосовое сообщение о том, что время истекло. Выполняется переход в меню, где была активирована функция распознавания голосовых команд.

Команда Back («Назад»)

Скажите «Назад» или нажмите кнопку Back, чтобы перейти к предыдущему меню.

Если сессия распознавания голосовых команд активна, то при задании команды «Назад», произнесенной в главном меню, текущая сессия будет отменена.

Help («Помощь»)

Чтобы система произвела голосовое сообщение со вспомогательной информацией, находясь в любом меню, произнесите команду «Помощь». На дисплее также отображается текстовая версия голосового сообщения. В зависимости

от способа активации системы распознавания голосовых команд всплывающее меню Help будет отображаться либо на дисплее комбинации приборов, либо на сенсорном дисплее информационно-развлекательной системы. Нажмите кнопку «Закрыть», чтобы закрыть всплывающее меню.

Чтобы прервать воспроизведение голосового сообщения, нажмите кнопку , после этого раздастся звуковое подтверждение. После звукового подтверждения вы можете использовать новую голосовую команду.

Управление радиоприемником при помощи голосовых команд

Кнопка  запуска системы распознавания голосовых команд присутствует в любом меню аудиосистемы. Чтобы управлять функциями аудиосистемы при помощи голосовых команд, необходимо нажать данную кнопку.

Switch to AM («Выбрать диапазон AM»). Происходит выбор последней выбранной станции в диапазоне AM.

Switch to FM («Выбрать диапазон FM»). Происходит выбор последней выбранной станции в диапазоне FM.

Tune to <AM frequency> AM («Выбрать частота в диапазоне AM»).

Происходит переключение на радиостанцию, соответствующую выбранной частоте (например, «9-50»).

Tune to <AM frequency> AM («Выбрать частота в диапазоне FM»):

Происходит переключение на радиостанцию, соответствующую выбранной частоте (например, «101,2»).

Управление данными My Media («Мои медиаданные») при помощи голосовых команд

При активной системе распознавания голосовых команд, доступны следующие функции.

«Поиск исполнителя»: Начинается диалог, в котором предлагается назвать имя исполнителя.

«Воспроизведение записей исполнителя <имя исполнителя>»: Начинается воспроизведение записей выбранного исполнителя.

«Поиск альбома»: Начинается диалог, в котором предлагается назвать название альбома.

«Воспроизведение записей в альбоме <название альбома>»: Начинается воспроизведение записей в выбранном альбоме.

«Поиск записи»: Начинается диалог, в котором предлагается указать название композиции.

«Воспроизведение записи <название записи>»: Начинается воспроизведение выбранной записи.

«Поиск жанра»: Начинается диалог, в котором предлагается выбрать жанр.

«Воспроизведение записей жанра <название жанра>»: Начинается воспроизведение записей, соответствующих выбранному жанру.

«Поиск списка воспроизведения (плейлиста)»: Начинается диалог, в котором предлагается указать название плейлиста.

«Воспроизведение списка воспроизведения (плейлиста) <название>»: Начинается воспроизведение записей в выбранном плейлисте.

«Воспроизведение записей на <название устройства>»: Начинается воспроизведение записей на выбранном устройстве. Название устройства – это название, которое отображается на дисплее при первом подключении к аудиосистеме.

«Поиск раздела»: Начинается диалог, в котором предлагается указать название раздела.

«Воспроизведение раздела <название>»: Начинается воспроизведение записей, соответствующих выбранному разделу.

«Воспроизведение записи на компакт-диске <название>»: Начинается воспроизведение выбранной записи на компакт-диске.

«Поиск эпизода»: Начинается диалог, в котором предлагается указать название эпизода.

«Воспроизведение эпизода <название>»: Начинается воспроизведение выбранного эпизода.

«Поиск подкаста»: Начинается диалог, в котором предлагается указать название подкаста.

«Воспроизведение подкаста <название>»:

Начинается воспроизведение выбранного подкаста.

«Поиск видео»: Начинается диалог, в котором предлагается указать название видеоролика.

«Воспроизвести видеоролик <название>»: Начинается воспроизведение выбранного видеоролика.

«Мои медиафайлы»: Начинается диалог, в котором предлагается дать название желаемого медиа-контента.

Управление большим количеством Медиаданных

Информационно-развлекательная система автомобиля рассчитана на использование большого объема медиаданных. В некоторых случаях управление большим объемом медиаданных отличается от управления меньшими объемами данных. Система может ограничить опции, которыми можно управлять при помощи системы распознавания голосовых команд путем ограничения выбора названия записей в корневой папке при помощи голоса, если количество записей превышает допустимое количество.

7-22 Информационно-развлекательная система

Некоторые ограничения действуют относительно:

- Аудиозаписей, включая любые другие отдельные медиафайлы, такие как аудиокниги, подкасты и видеоролики.
- Папок альбомного типа, таких как альбомы или аудиокниги.

Если количество записей и альбомов не превышает 4000, ограничения отсутствуют. Когда количество аудиозаписей, доступных в системе, находится в диапазоне от 4000 до 8000, выбрать запись или альбом при помощи простой команды «Воспроизведение <название записи>» невозможно.

Ограничение заключается в том, что сначала необходимо произнести команду «Найти запись» – начнется диалог, в котором вам будет предложено указать название записи. Произнесите название записи.

Такое же ограничение действует и на альбомы. Если в системе доступно более 4000, но менее 8000 альбомов, выбрать альбом при помощи одной команды «Воспроизвести <название альбома>» нельзя. Сначала произнесите команду «Воспроизвести альбом» – начнется диалог, в котором вам будет предложено дать название альбома.

Назовите альбом, воспроизведение которого вы хотите начать.

Если количество записей превышает 8000, выбрать их при помощи голосовых команд невозможно. В этом случае при помощи голосовых команд вы сможете выбирать плейлисты/исполнителей и жанры.

Доступ к плейлистам/исполнителям и жанрам при помощи голосовых команд будет ограничен, когда их количество превысит 4000.

Если в ходе процесса инициализации устройства будет обнаружено, что один из пределов превышен, будет выдано соответствующее голосовое сообщение.

Управление телефоном при помощи голосовых команд

«Позвонить» <имя контакта>:
Выполняется вызов выбранного контакта. Если в данных о контакте указано местоположение, можно указать и его.

«Позвонить <имя контакта> домой, на работу, на мобильный телефон или Другое»:

Выполняется вызов выбранного контакта домашнему, рабочему, мобильному или какому-либо другому телефону.

«Позвонить на <номер телефона>»:
Выполняется вызов по указанному номеру телефона, или 911, 112.

«Регистрация телефона»:
Начинается процесс регистрации Bluetooth-совместимого телефона. Следуйте инструкциям, выводимым на дисплей аудиосистемы.

«Повторный набор»:
Выполняется повторный набор последнего вызванного номера.

«Выбрать другой телефон»:
Происходит выбор другого телефона для совершения исходящих вызовов.

«Голосовая клавиатура»:

Начинается диалог, в котором предлагается ввести отдельные цифры, например, код другой страны или города. Цифры можно называть группами, каждая группа цифр повторяется системой. Если вы ошиблись при вводе группы цифр, скажите «Удалить», и последняя группа цифр будет удалена, после чего вы сможете ввести ее заново. После ввода номера скажите «Вызвать» и система начнет набор номера.

«Голосовая почта»:

Выполняется вызов по номерам голосовой почты.

Телефон**Интерфейс Bluetooth**

При соответствующей комплектации, наличие в автомобиле интерфейса Bluetooth позволяет подключать различные модели мобильных телефонов, благодаря чему обеспечивается:

- Возможность осуществления исходящих звонков и приема входящих в режиме hands-free.
- Доступ к адресной книге или списку контактов с помощью органов управления аудиосистемой.

В целях минимального отвлечения водителя перед началом движения при неподвижном автомобиле выполните следующее:

- Изучите функции мобильного телефона. Упорядочьте телефонную книгу и списки контактов, удалите дублирующиеся или редко используемые записи. Если возможно, запрограммируйте быстрый набор или настройте другие возможности быстрого доступа.

- Ознакомьтесь с органами и способами управления информационно-развлекательной системой.
- Зарегистрируйте мобильный (ые) телефон (ы) в системе. Система способна поддерживать не все модели мобильных телефонов. См. подраздел «Регистрация телефона» далее.
- При наличии функции голосового управления изучите правила пользования данной функцией для доступа к адресной книге или списку контактов. Более подробная информация приведена в подразделе «Функция Voice Pass-Thru» далее.
- Более подробная информация приведена в подразделе «Сохранение и удаление телефонных номеров» далее.

**Внимание**

Отвлекаясь надолго или слишком часто от дороги на какую-либо функцию информационно-развлекательной системы, вы можете спровоцировать аварию. Это чревато нанесением травмы как вам, так и окружающим, вплоть до летального исхода. Не отвлекайтесь на длительное время на информационно-развлекательную систему во время управления автомобилем.

7-24 Информационно-развлекательная система

Наличие в автомобиле интерфейса Bluetooth позволяет осуществлять исходящие вызовы и принимать входящие с помощью мобильных Bluetooth-совместимых телефонов с поддержкой профиля Hands-Free. Управление интерфейсом осуществляется с помощью органов управления информационно-развлекательной системы и голосовых команд. Использование интерфейса возможно после установки зажигания в положение ON/RUN или ACC/ ACCESSORY. Максимальный радиус действия системы Bluetooth может достигать 9,1 м. Не все телефоны поддерживают все функции и не все телефоны совместимы с интерфейсом Bluetooth. Дополнительную информацию о совместимых моделях телефонов можно найти на веб-сайте www.gm.com/bluetooth.

Органы управления интерфейсом Bluetooth

Для управления интерфейсом Bluetooth используйте кнопки, расположенные на дисплее информационно-развлекательной системы и рулевым колесе.

Кнопки управления, расположенные на рулевом колесе

 **(Начало разговора):** Нажмите данную кнопку, чтобы ответить на входящий звонок, подтвердить запрос системы и включить режим голосового управления.

 **(Конец разговора):** Нажмите данную кнопку, чтобы завершить текущий телефонный звонок, отклонить входящий вызов или отменить операцию. Когда вы не звоните по телефону, данную кнопку можно использовать для временного выключения звука информационно-развлекательной системы.

Органы управления информационно-развлекательной системой

Более подробная информация приведена в разделе «*Информационно-развлекательная система*», стр. 7-3.

MENU: Поверните переключатель, чтобы пролистывать список. Нажмите переключатель для выбора из списка.

 **(Домашняя страница):** Нажатие этой клавиши из любого меню системы приводит к открытию домашней страницы. См. «*Домашняя страница*», стр. 7-5.

ТЕЛЕФОН: Нажмите данную сенсорную кнопку, чтобы войти в главное меню управления телефоном.

Управление с помощью голосовых команд

Для управления системой и набора номеров в системе голосового управления используются голосовые команды.

Шум. При слишком высоком уровне фонового шума система может не распознать голосовую команду.

Когда произносить. Если система готова к распознаванию голосовой команды, прозвучит звуковое подтверждение. Дождитесь звукового подтверждения и произнесите команду.

Как произносить. Говорите четко, спокойным и естественным голосом.

Аудиосистема

При использовании системы Bluetooth звук выводится через передние динамики аудиосистемы автомобиля, а воспроизведение сигнала из других источников подавляется. Для изменения уровня громкости в ходе телефонного

разговора используйте переключатель . Система поддерживает минимальный уровень громкости.

Качество звучания

Отключите функцию Эхо и Подавление шума на вашем телефоне, при наличии, для лучшего звучания.

Интерфейс Bluetooth (кнопки управления системой)

Более подробная информация приведена в разделе «Информационно-развлекательная система», стр. 7-3.

Регистрация телефона

Перед началом использования мобильный телефон необходимо зарегистрировать через систему Bluetooth и подключить к автомобилю. Перед регистрацией телефона следует изучить информацию о функциях

Bluetooth, изложенную в Руководстве пользователя мобильного телефона.

Информация о регистрации

- Система позволяет зарегистрировать до пяти устройств.
- Во время движения автомобиля регистрация устройства недоступна.
- Регистрация телефона производится только один раз. Повторная регистрация может потребоваться в случае изменения мобильного телефона или удаления мобильного телефона из системы.
- Одновременно к системе может быть подключено не более одного Bluetooth-совместимого устройства.
- Если в пределах досягаемости находятся несколько зарегистрированных в системе телефонов, система подключается к телефону, который использовался в последний раз. Порядок подключения к другому зарегистрированному телефону описан в подразделе «Подключение другого телефона» текущего раздела.

Регистрация телефона

1. В главном меню поверните переключатель MENU для доступа к сенсорной кнопке ТЕЛЕФОН. Выберите кнопку ТЕЛЕФОН и нажмите переключатель MENU. Если ранее данный телефон регистрировался в системе, его меню будет показано. Если телефон не был распознан, пропустите шаг 2.
2. Поверните переключатель MENU и нажмите для выбора пункта «Управление телефонами».
3. Нажмите сенсорную кнопку для регистрации. На дисплее появится четырехзначный личный идентификационный номер (PIN) или шестизначный код. PIN используется в шаге 5.
4. Начните процесс регистрации для мобильного телефона, который необходимо зарегистрировать. Более подробная информация о данном процессе приведена в Руководстве пользователя вашего мобильного телефона.
5. Найдите название автомобиля на дисплее мобильного телефона. Следуйте выводимым на дисплей

7-26 Информационно-развлекательная система

инструкциям и введите PIN, указанный в шаге 3.

После успешного ввода PIN система подтвердит окончание процесса регистрации.

6. Если телефон требует принять соединение или требует подтверждения загрузки списка контактов, выберите пункт «Всегда принимать». Список контактов может быть не загружен если не подтвердить запрос.
7. Для регистрации дополнительных телефонов повторите шаги 1–6.

Перечень всех зарегистрированных и подключенных телефонов

1. В главном меню поверните переключатель MENU для доступа к сенсорной кнопке ТЕЛЕФОН. Выберите кнопку ТЕЛЕФОН и нажмите переключатель MENU.
2. Поверните переключатель MENU и нажмите для выбора пункта «Управление телефонами».

Удаление данных о зарегистрированном телефоне

1. В главном меню поверните переключатель MENU для доступа к сенсорной кнопке ТЕЛЕФОН. Выберите кнопку ТЕЛЕФОН и нажмите переключатель MENU.
2. Поверните переключатель MENU и нажмите для выбора пункта «Управление телефонами».
3. Поверните переключатель MENU и нажмите для выбора телефона из списка.
4. Нажмите сенсорную кнопку для удаления данных о телефоне из списка.
5. Появится окно для подтверждения удаления, нажмите сенсорную кнопку для подтверждения удаления.

Подключение другого телефона

1. В главном меню поверните переключатель MENU для доступа к сенсорной кнопке ТЕЛЕФОН. Выберите кнопку ТЕЛЕФОН и нажмите переключатель MENU или нажмите кнопку PHONE на лицевой панели.

2. Поверните переключатель MENU и нажмите для выбора пункта «Управление телефонами».
3. Поверните переключатель MENU и нажмите для выбора телефона из списка для подключения.
4. Нажмите сенсорную кнопку для подключения выбранного телефона.

Меню телефона

Если телефон подключен, следующие функции могут отображаться:

Последние вызовы: Поверните переключатель MENU и нажмите для выбора.

Контакты: Поверните переключатель MENU и нажмите для выбора.

Клавиатура: Поверните переключатель MENU и нажмите для выбора.

Активный вызов: Поверните переключатель MENU и нажмите для выбора.

Управление телефонами: Поверните переключатель MENU и нажмите для выбора.

Совершение вызова с помощью списка контактов телефона и списка последних вызовов

Если в телефоне имеется список контактов и список последних вызовов, при установленном Bluetooth-соединении система может использовать ее для совершения звонков. См. инструкцию производителя телефона или поставщика беспроводного оборудования, чтобы уточнить, поддерживается ли данная функция вашим телефоном.

Если сотовый телефон запрашивает подтверждение загрузки списка контактов во время его подключения, выберите «Всегда принимать». Список контактов может быть недоступен если не подтвердить запрос.

Если сотовый телефон поддерживает использование списка контактов и списка последних вызовов, автоматически становятся доступными меню «Телефонная книга» и «Список последних вызовов».

Меню "Телефонная книга" позволяет использовать список контактов сотового телефона для совершения звонков.

Меню «Список последних вызовов» позволяет набирать номера из списка «Входящие», «Исходящие», «Пропущенные».

Чтобы совершить телефонный звонок через меню Телефонная книга:

1. В главном меню поверните переключатель MENU для доступа к сенсорной кнопке ТЕЛЕФОН. Выберите и нажмите кнопку ТЕЛЕФОН.
2. Поверните переключатель MENU и нажмите для выбора пункта «Телефонная книга».
3. Поверните переключатель MENU и нажмите для выбора пункта «Группа контактов».
4. Поверните переключатель MENU и нажмите для выбора контакта.
5. Поверните переключатель MENU и нажмите для вызова телефонного номера.

Чтобы совершить телефонный звонок через меню «Список последних вызовов»:

1. В главном меню поверните переключатель MENU для доступа к сенсорной кнопке ТЕЛЕФОН. Выберите и нажмите кнопку ТЕЛЕФОН.
 2. Поверните переключатель MENU и нажмите для выбора пункта «Список последних вызовов».
- При необходимости, выберите из списка «Входящие», «Исходящие», «Пропущенные».
3. Поверните переключатель MENU и нажмите для выбора контакта или телефонного номера.
 4. Нажмите переключатель MENU для вызова.

7-28 Информационно-развлекательная система

Прием или отклонение вызова

При поступлении входящего вызова звук информационно-развлекательной системы отключается и раздается мелодия звонка.

Прием вызова

Для приема входящего вызова выполните одно из следующих действий:

- Нажмите сенсорную кнопку на дисплее, чтобы принять вызов.
- Нажмите кнопку  на рулевом колесе, чтобы принять вызов.

Отклонение вызова

Для отклонения входящего вызова выполните одно из следующих действий:

- Нажмите сенсорную кнопку на дисплее, чтобы отклонить вызов.
- Нажмите кнопку  на рулевом колесе, чтобы отклонить вызов.
- Пропигорируйте вызов.

Удержание вызова

Функция удержания вызова должна поддерживаться телефоном, оснащенным модулем Bluetooth, и оператором сотовой связи.

Прием удерживаемого вызова

Для приема удерживаемого входящего вызова выполните одно из следующих действий:

- Нажмите сенсорную кнопку на дисплее, чтобы переключиться на удерживаемый входящий вызов.
- Нажмите кнопку  на рулевом колесе, чтобы принять вызов.

Отклонения удерживаемого вызова

Для отклонения удерживаемого входящего вызова выполните одно из следующих действий:

- Нажмите сенсорную кнопку на дисплее, чтобы проигнорировать удерживаемый входящий вызов.
- Нажмите кнопку  на рулевом колесе, чтобы отклонить вызов.
- Пропигорируйте вызов.

Завершение вызова

Для завершения вызова выполните одно из следующих действий:

- Нажмите сенсорную кнопку на дисплее, чтобы завершить вызов.
- Нажмите кнопку  на рулевом колесе, чтобы завершить вызов.

Тональный набор (DTMF)

Во время разговора система Bluetooth позволяет передавать последовательность цифр. Данная функция используется для работы с голосовым меню соответствующих телефонных систем.

1. Во время звонка, нажмите сенсорную кнопку КЛАВИАТУРА.
2. Поверните переключатель MENU и нажмите для выбора первой цифры.

Интерфейс Bluetooth (Управление голосовыми командами)

Использование голосовых команд для управления системой Bluetooth

Для управления при помощи голосовых команд нажмите кнопку  на рулевом колесе. Используйте приведенные ниже команды для управления различными функциями системы. Для получения дополнительной информации произнесите «Помощь», находясь в меню системы распознавания голосовых команд.

Регистрация телефона

1. Нажмите . Прозвучит ответ «Готово», после чего прозвучит звуковое подтверждение.
2. Скажите «Bluetooth».
3. Скажите «Регистрация телефона» (Pair). Прозвучат инструкции и четырехзначный личный идентификационный номер (PIN). PIN используется в шаге 5.
4. Начните процесс регистрации для мобильного телефона, который необходимо зарегистрировать. Более подробная информация о данном процессе приведена в Руководстве пользователя вашего мобильного телефона.
5. Найдите название автомобиля на дисплее мобильного телефона. Следуйте выводимым на дисплей инструкциям и введите PIN, указанный в шаге 3. После успешного ввода PIN система потребует вас ввести имя для зарегистрированного телефона. Это имя будет использоваться для индикации телефона, который будет подключаться к системе автомобиля. После завершения процесса регистрации

прозвучит ответ «<Имя телефона> успешно зарегистрирован».

6. Для регистрации дополнительных телефонов повторите шаги 1–5.

Просмотр всех зарегистрированных и подключенных телефонов

Система может отобразить список всех зарегистрированных телефонов. Если зарегистрированный телефон в данный момент подключен к системе, прозвучит «подключен» после имени телефона.

1. Нажмите . Прозвучит ответ «Готово», после чего прозвучит звуковое подтверждение.
2. Скажите «Bluetooth».
3. Скажите «Список» (List).

Удаление зарегистрированного телефона

Если имя телефона, который необходимо удалить из списка, неизвестно, см. «просмотр всех зарегистрированных и подключенных телефонов» выше.

1. Нажмите . Прозвучит ответ «Готово», после чего прозвучит звуковое подтверждение.

7-30 Информационно-развлекательная система

2. Скажите «Bluetooth».
3. Скажите «Удалить». Система уточнит какой телефон необходимо удалить.
4. Скажите имя телефона.

Подключение другого телефона

Для подключения другого телефона, система Bluetooth ищет следующий доступный телефон из списка зарегистрированных телефонов.

1. Нажмите **Ⓜ**. Прозвучит ответ «Готово», после чего прозвучит звуковое подтверждение.
2. Скажите «Bluetooth».
3. Скажите «Сменить телефон» (Change phone).
 - Если не найдено ни одного дополнительного телефона, прозвучит ответ «<Имя телефона> сейчас подключен» Это может повторяться при подключении до пяти зарегистрированных телефонов.

- Если не найдено ни одного дополнительного телефона, прежний телефон остается подключенным.

Сохранение и удаление телефонных номеров

Для сохранения и удаления телефонных номеров используются следующие команды.

Сохранить (Store): Данная команда позволяет сохранить номер мобильного телефона или группу номеров, объединенную именем.

Сохранить номер по одной цифре (Digit Store): Данная команда позволяет сохранить номер под именем, поочередно вводя символы.

Удалить (Delete): Данная команда позволяет удалять имена.

Удалить все именные метки (Delete All Name Tags): Данная команда позволяет удалять все именные метки в папках Hands-Free и Адресаты.

Использование команды «Сохранить»

1. Нажмите **Ⓜ**. Прозвучит ответ «Готово», после чего прозвучит звуковое подтверждение.
2. Скажите «Сохранить» (Store).
3. Скажите номер телефона или группы номеров, затем следуйте указаниям системы для сохранения имени для этого номера.

Использование команды «Сохранить номер по одной цифре»

Если система распознала неправильный номер, скажите «Исправить» (Correction), чтобы очистить последний номер.

Чтобы прослушать номер, который система распознала, скажите «Проверить» (Verify).

1. Нажмите **Ⓜ**. Прозвучит ответ «Готово», после чего прозвучит звуковое подтверждение.

2. Скажите «Сохранить номер по одной цифре» (Digit Store).
3. Скажите поочередно каждую цифру номера. После каждой цифры система будет произносить распознанную цифру, после чего прозвучит звуковое подтверждение. После окончания ввода номера скажите «Сохранить», затем следуйте указаниям системы для сохранения имени для этого номера.

Использование команды «Удалить»

1. Нажмите \mathbb{L} . Прозвучит ответ «Готово», после чего прозвучит звуковое подтверждение.
2. Скажите «Удалить».
3. Скажите название записи, которую вы хотите удалить.

Использование команды «Удалить все именные метки»

Данная команда позволяет удалять все именные метки в папках Hands-Free и Адресаты.

Для удаления данных:

1. Нажмите \mathbb{L} . Прозвучит ответ «Готово», после чего прозвучит звуковое подтверждение.
2. Скажите «Удалить все именные метки» (Delete all name tags).

Исходящий вызов

Совершать вызовы можно с помощью следующих команд.

Набрать или Вызов: Эти команды идентичны и могут одинаково использоваться для набора телефонного номера.

Набор по одной цифре: Эта команда позволяет набирать номер, поочередно произнося каждую цифру.

Перезвонить: Эта команда позволяет повторно набрать последний набранный номер.

Использование команд "Набрать" и "Вызов"

Чтобы набрать телефонный номер:

1. Нажмите \mathbb{L} . Прозвучит ответ «Готово», после чего прозвучит звуковое подтверждение.
2. Скажите "Набрать" или "Вызов".
3. Произнесите номер целиком без пауз или скажите имя контакта.

После того как связь будет установлена, голос собеседника будет транслироваться через динамики аудиосистемы.

Использование команды "Набор по одной цифре"

Эта команда позволяет набирать номер, поочередно произнося каждую цифру. После каждой цифры система будет произносить распознанную цифру.

Если система распознала неправильный номер, скажите «Исправить» (Correction), чтобы очистить последний номер.

Чтобы прослушать номер, который система распознала, скажите «Проверить» (Verify).

7-31 Информационно-развлекательная система

1. Нажмите . Прозвучит ответ «Готово», после чего прозвучит звуковое подтверждение.
2. Скажите «Набор по одной цифре» (Digit dial).
3. Скажите поочередно каждую цифру номера. После каждой цифры система будет произносить распознанную цифру, после чего прозвучит звуковое подтверждение. После окончания ввода номера скажите «Набрать».

После того как связь будет установлена, голос собеседника будет транслироваться через динамики аудиосистемы.



Использование команды "Перезвонить"

1. Нажмите . Прозвучит ответ «Готово», после чего прозвучит звуковое подтверждение.
2. После сигнала произнесите команду "Перезвонить". Система наберет последний номер из набранных с подключенного мобильного телефона.

После того как связь будет установлена, голос собеседника будет транслироваться через динамики аудиосистемы.



Прием вызова

При поступлении входящего вызова звук информационно-развлекательной системы отключается и раздается мелодия звонка.

- Нажмите  для приема вызова.
- Нажмите  для отклонения вызова.

Удержание вызова



Функция удержания вызова должна поддерживаться телефоном, оснащенным модулем Bluetooth, и оператором сотовой связи.

- Нажмите кнопку  на рулевом колесе, чтобы принять вызов во время разговора с другим абонентом, данный абонент перейдет в режим ожидания.
- Нажмите кнопку  еще раз, чтобы вернуться к разговору с первым абонентом.
- Чтобы проигнорировать входящий вызов, никаких действий не требуется.

- Нажмите , чтобы отклонить вызов и переключиться к разговору с тем абонентом, который находится в режиме ожидания.

Конференцсвязь

Bluetooth-совместимый мобильный телефон должен поддерживать данную функцию. Кроме того, оператором мобильной связи должна быть активирована функция ожидания вызова.

1. Во время звонка нажмите кнопку .
2. Скажите «Трехсторонняя связь» (Three-Way Calling).
3. Скажите "Набрать" или "Вызов" для того, чтобы вызвать третьего абонента.
4. Нажмите кнопку  для объединения всех абонентов.

Завершение вызова

Для завершения вызова нажмите кнопку  на рулевом колесе.

Переключение вызова

Звук можно переключить с Bluetooth-системы на мобильный телефон и наоборот. Переключение вызова возможно лишь тогда, когда мобильный телефон сопряжен с Bluetooth-устройством и к нему подключен.

Переключение звука с Bluetooth-системы на мобильный телефон

Во время телефонного разговора через аудиосистему автомобиля нажмите кнопку  на рулевом колесе и скажите «Перевести вызов».

Переключение звука с мобильного телефона на Bluetooth-систему

Во время телефонного разговора через телефон нажмите кнопку  на рулевом колесе. Звук переключится на аудиосистему автомобиля. Если звук не переключается, используйте функцию переключения звука на самом телефоне.

Тональные сигналы (DTMF)

Во время вызова модуль Bluetooth, встроенный в аудиосистему автомобиля, может передавать номера. Это необходимо при взаимодействии с телефонными системами, управляемыми посредством меню.

Удаление данных из памяти системы

Информация хранится в памяти модуля Bluetooth системы, пока не будет специально удалена. Это относится и к данным о зарегистрированных телефонах. Сведения о том, как удалить эту информацию, см. в разделе " Удаление зарегистрированного телефона".

Торговые марки и лицензионные соглашения



Надписи «Made for iPod» и «Made for iPhone» означают, что электронное устройство было разработано специально для iPod или iPhone и было сертифицировано разработчиком в соответствии со стандартом качества компании Apple. Компания Apple не несет ответственности за работу данного устройства или его соответствие стандартам безопасности и законодательным нормам. Пожалуйста, обратите внимание на то, что использование данного оборудования с iPod или iPhone может отразиться на работе беспроводной связи. iPhone®, iPod®, iPod classic®, iPod nano®, iPod shuffle® и iPod touch® являются торговыми марками компании Apple Inc., зарегистрированной в США и других странах.

Информация о Bluetooth®

Словесный товарный знак и эмблемы Bluetooth® являются собственностью компании Bluetooth® SIG, Inc., и любое использование этих знаков компаний General Motors осуществляется на основании лицензии. Другие торговые марки и торговые названия являются собственностью соответствующих владельцев.

Стандарт Unicode

Авторское право © 1991-2013 гг., компания «Unicode, Inc.» («Юникод, Инк.»). Все права защищены. Распространяется в соответствии с Условиями использования, изложенными на веб-сайте <http://www.unicode.org/copyright.html>.

Проект Free Type

Части настоящего программного обеспечения охраняются авторским правом © 2013 г. Проект FreeType (<http://www.freetype.org>). Все права защищены.

QNX

Части настоящего программного обеспечения охраняются авторским правом © 2008-2011 гг., компания «QNX Software Systems» («КьюЭнИкс Софтвэа Системс»). Все права защищены.

Part C – ЛСКП (лицензионное соглашение для конечного пользователя)

Авторское право 2013 г., компания «Software Systems GmbH & Co. KG» («Софтвэа Системс ГмбХ энд Ко. КГ»). Все права защищены. Продукт, который вы приобрели («Продукт») содержит Программное обеспечение (Динамическая конфигурация № 505962; «Программное обеспечение»), которое распространяется Изготовителем продукта («Изготовитель») или от его имени в соответствии с лицензией компании «Software Systems Co.» («QSSC»). Вы можете использовать Программное обеспечение в данном Продукте только согласно условиям лицензии, указанным ниже. В соответствии с условиями и положениями данной Лицензии, настоящим компания «QSSC» предоставляет вам ограниченную, неисключительную лицензию без права передачи на использование Программного обеспечения в данном Продукте согласно назначению, установленному Изготовителем. При наличии разрешения Изготовителя, или если это разрешено действующим

законодательством, вы можете создать одну резервную копию данного Программного обеспечения в рамках программного обеспечения Продукта. Компания «QSSC» и ее лицензиары сохраняют все лицензионные права +С31, которые не представлены в явной форме в настоящей лицензии, а также сохраняют все права, правовые титулы и интересы на все копии Программного обеспечения, включая все права интеллектуальной собственности на него. Если это не предусмотрено действующим законодательством, вы не имеете права воспроизводить, распространять, передавать, детранслировать, дизассемблировать или иным образом осуществлять попытки разделить, декомпилировать, модифицировать или создать производные продукты настоящего Программного обеспечения. Вы соглашаетесь: (1) не удалять, закрывать или изменять любые указания правообладателя, этикетки или маркировку в или на Программном обеспечении, а также обеспечивать то, что на всех копиях есть указания, содержащиеся в исходном продукте; и (2) не экспортировать Продукт или Программное обеспечение в противоречие с действующими законами об экспортном контроле.

ЗА ИСКЛЮЧЕНИЕМ СЛУЧАЕВ, НЕ ПРЕДУСМОТРЕННЫХ ДЕЙСТВУЮЩИМ ЗАКОНОДАТЕЛЬСТВОМ, КОМПАНИЯ «QSSC» И ЕЕ ЛИЦЕНЗИАРЫ ПРЕДОСТАВЛЯЮТ ПРОГРАММНОЕ ОБЕСПЕЧЕНИЕ НА УСЛОВИЯХ «КАК ЕСТЬ», БЕЗ КАКИХ-ЛИБО ГАРАНТИЙ ИЛИ УСЛОВИЙ, БУДЬ ТО ЯВНО ВЫРАЖЕННЫХ ИЛИ ПОДРАЗУМЕВАЕМЫХ, ВКЛЮЧАЯ, В ТОМ ЧИСЛЕ, ЛЮБЫЕ ГАРАНТИИ ИЛИ УСЛОВИЯ ПРАВОВОГО ТИТУЛА, ОТСУТСТВИЯ НАРУШЕНИЙ, ГОТОВНОСТИ ДЛЯ ПРОДАЖИ ИЛИ СООТВЕТСТВИЯ ОПРЕДЕЛЕННЫМ ЦЕЛЯМ. ЛЮБЫЕ ГАРАНТИИ ИЛИ ДРУГИЕ ПОЛОЖЕНИЯ, ПРЕДЛАГАЕМЫЕ ИЗГОТОВИТЕЛЕМ ИЛИ ЕГО ДИСТРИБЬЮТОРОМ(АМИ), КОТОРЫЕ ОТЛИЧАЮТСЯ ОТ НАСТОЯЩЕЙ ЛИЦЕНЗИИ, ПРЕДОСТАВЛЯЮТСЯ ИЗГОТОВИТЕЛЕМ ИЛИ ЕГО ДИСТРИБЬЮТОРОМ(АМИ) ОТДЕЛЬНО И НЕ ПРЕДУСМАТРИВАЮТСЯ КОМПАНИЕЙ «QSSC», ЕЕ ДОЧЕРНИМИ ПРЕДПРИЯТИЯМИ ИЛИ ИХ ЛИЦЕНЗИАРАМИ. ВЫ ПРИНИМАЕТЕ НА СЕБЯ ВСЕ РИСКИ, СВЯЗАННЫЕ С ИСПОЛЬЗОВАНИЕМ НАСТОЯЩЕГО ПРОГРАММНОГО ОБЕСПЕЧЕНИЯ В СООТВЕТСТВИИ С ЛИЦЕНЗИЕЙ.

ЗА ИСКЛЮЧЕНИЕМ СЛУЧАЕВ, НЕ ПРЕДУСМОТРЕННЫХ ДЕЙСТВУЮЩИМ

ЗАКОНОДАТЕЛЬСТВОМ (КАК В СЛУЧАЕ НЕПРЕДНАМЕРЕННЫХ ИЛИ ДОПУЩЕННЫХ ПО ГРУБОЙ НЕБРЕЖНОСТИ ДЕЙСТВИЙ), НИ ПРИ КАКИХ ОБСТОЯТЕЛЬСТВАХ КОМПАНИЯ «QSSC», ЕЕ ДОЧЕРНИЕ ПРЕДПРИЯТИЯ ИЛИ ИХ ЛИЦЕНЗИАРЫ НЕ НЕСУТ ПЕРЕД ВАМИ ОТВЕТСТВЕННОСТЬ СОГЛАСНО ЛЮБЫМ ЮРИДИЧЕСКИМ НОРМАМ, БУДЬ ТО ВСЛЕДСТВИЕ ПРАВОНАРУШЕНИЯ (ВКЛЮЧАЯ НЕОСТОРОЖНОСТЬ), ДОГОВОРА ИЛИ ДРУГОГО ОСНОВАНИЯ, ЗА УБЫТКИ, ВКЛЮЧАЯ ЛЮБЫЕ ПРЯМЫЕ, КОСВЕННЫЕ, ФАКТИЧЕСКИЕ, НЕПРЕДНАМЕРЕННЫЕ ИЛИ СЛУЧАЙНЫЕ УБЫТКИ ЛЮБОГО ХАРАКТЕРА, ВОЗНИКШИЕ В СВЯЗИ С ДАННОЙ ЛИЦЕНЗИЕЙ ИЛИ В СИЛУ ИСПОЛЬЗОВАНИЯ ИЛИ НЕВОЗМОЖНОСТИ ИСПОЛЬЗОВАНИЯ НАСТОЯЩЕГО ПРОДУКТА (ВКЛЮЧАЯ, В ТОМ ЧИСЛЕ УБЫТКИ В РЕЗУЛЬТАТЕ УТРАТЫ РЕПУТАЦИИ, ОСТАНОВКУ РАБОТЫ, ДЕФЕКТ ПРОДУКТА ИЛИ ВСЕ БЕЗ ИСКЛЮЧЕНИЯ ДРУГИЕ КОММЕРЧЕСКИЕ УБЫТКИ ИЛИ ПОТЕРИ), ДАЖЕ ЕСЛИ КОМПАНИЯ «QSSC», ЕЕ ДОЧЕРНИЕ ПРЕДПРИЯТИЯ ИЛИ ИХ ЛИЦЕНЗИАРЫ БЫЛИ УВЕДОМЛЕННЫ О ВОЗМОЖНОСТИ ТАКИХ УБЫТКОВ.

7-36 Информационно-развлекательная система

WMA

Настоящий продукт охраняется определенными правами интеллектуальной собственности компании «Microsoft» («Майкрософт»). Использование или распространение такой технологии вне данного продукта запрещено без лицензии компании «Microsoft».

Для получения более подробной информации о Программном обеспечении, включая любые условия лицензии на открытое программное обеспечение (и открытый исходный код), а также определения авторского права, применимые к Динамической конфигурации, которая указана выше, свяжитесь с Изготовителем или компанией «QSSC» по адресу:
ул. Теренс Мэттьюз Кресент, 175,
г. Каната, пров. Онтарио, Канада K2M 1W8
(licensing@qnx.com).

УВЕДОМЛЕНИЕ ДЛЯ КОНЕЧНОГО ПОЛЬЗОВАТЕЛЯ

Знаки компаний, представленные в настоящем продукте для указания мест ведения коммерческой деятельности, являются знаками их соответствующих владельцев. Использование таких знаков в настоящем продукте не подразумевает какое-либо спонсирование, утверждение или подтверждение настоящего продукта такими компаниями.

Система климат-контроля

Система климат-контроля

Двухзонная система климат-контроля.....8-1
 Система климат-контроля для пассажиров
 второго ряда сидений.....8-5

Вентиляционные решетки

Вентиляционные решетки.....8-6

Техническое обслуживание

Фильтр системы вентиляции салона.....8-7
 Техническое обслуживание.....8-8

Система климат-контроля

Двухзонная система климат-контроля

С помощью кнопок управления на центральной консоли можно управлять системой вентиляции, отопления, кондиционирования и очистки воздуха.

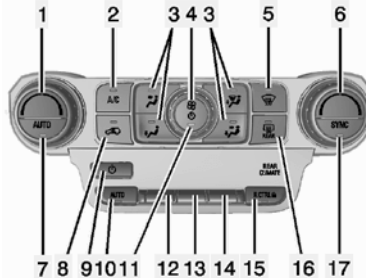

Кнопки управления системой климат-контроля на центральной консоли

1. Переключатель выбора значений температуры для водителя.
2. Режим A/C («Кондиционер»).
3. Переключатель режимов подачи воздуха

4. Переключатель скоростных режимов вентилятора.
5. Режим обогрева стекол.
6. Регулятор заданных значений температуры воздуха для зоны пассажира переднего сиденья.
7. Автоматический режим AUTO.
8. Режим рециркуляции воздуха.
9. Сиденья второго ряда (включение климат-контроля).
10. Автоматический режим AUTO для сидений второго ряда.
11. Кнопка включения/выключения климат-контроля для передних сидений.
12. Переключатель скоростных режимов вентилятора для сидений второго ряда.
13. Переключатель режимов подачи воздуха для сидений второго ряда.
14. Регулятор заданных значений температуры воздуха для зоны сидений второго ряда.
15. Блокировка управления климат-контроля для сидений второго ряда.
16. Электрообогреватель заднего стекла.
17. SYNC (Синхронизация температурных режимов).

Система климат-контроля для водителя и переднего пассажира

Автоматический режим работы

Данная система автоматически управляет скоростью вращения вентилятора, режимами подачи воздуха, включением и выключением системы кондиционирования в целях поддержания выбранной температуры в салоне автомобиля.

Если горит данная контрольная лампа или индикатор «АUTO» светится на сенсорном экране, значит, система работает в полностью автоматическом режиме. Если режим подачи воздуха или настройки системы вентиляции изменяются вручную, режим «АUTO» отключается и будут отображены выбранные настройки. Автоматический режим может быть отключен для каждой функции в отдельности.

Для включения автоматического режима работы системы:

1. Нажмите кнопку «АUTO».
2. Выберите значение температуры. Подождите некоторое время, чтобы система стабилизировалась. Затем установите значение температуры, при которой вам будет наиболее комфортно.

Для оптимизации экономии топлива и обеспечения быстрого охлаждения салона, в жаркую погоду может быть автоматически включен режим рециркуляции.

Контрольная лампа режима при этом не загорится. Нажмите кнопку  для выбора режима рециркуляции; нажмите ее еще раз для включения подачи в салон наружного воздуха.

Если датчик заслонен, автоматическая система климат-контроля не будет работать надлежащим образом.

Режим ручного управления

 (Вкл./Выкл.): Нажмите данную кнопку для включения или отключения системы климат-контроля. При этом воздух снаружи поступает в салон автомобиля и направляется к ногам, направление можно изменить нажатием переключателей режимов подачи воздуха.

 (Управление скоростными режимами вентилятора): Поверните переключатель по часовой или против часовой стрелки для увеличения или уменьшения скорости вращения вентилятора.

Регулятор заданных значений температуры воздуха для зоны водителя и пассажира переднего сиденья: Температура для зоны водителя и зоны пассажира переднего сиденья может быть задана по отдельности. Поверните переключатель по часовой или против часовой стрелки для увеличения или уменьшения температуры.

SYNC (Синхронизация температурных режимов): Нажмите кнопку «SYNC» на сенсорном экране для установки одинаковых параметров микроклимата для всех зон автомобиля, выбранных водителем. Для изменения температуры во всех выбранных зонах отрегулируйте температуру для зоны водителя.

Переключатель режимов подачи воздуха:

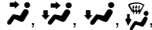

Нажмите кнопки , чтобы выбрать направление подачи воздуха. Загорится соответствующий индикатор. Для перехода в автоматический режим нажмите кнопку «АUTO».

 **(К лицу):** Весь объем воздуха поступает через вентиляционные решетки, расположенные в приборной панели.

 **(К лицу и к ногам):** Воздух подается через вентиляционные решетки, расположенные в приборной панели, и через воздуховоды, находящиеся возле пола.

 **(К ногам):** Воздух подается через воздуховоды, расположенные возле пола.

 **(К стеклам и ногам):** Удаляет со стекол влагу и конденсат. Воздух подается в направления стекол и через воздуховоды, расположенные возле пола.

 **(Режим обдува):** Данный режим используется для ускоренного удаления влаги или льда с поверхности ветрового стекла. Воздух подается через решетки обдува ветрового стекла. Для включения или отключения данного режима нажмите кнопку . Изменение режима подачи воздуха отключит данный режим.

A/C Mode (Кондиционер): Нажмите кнопку «AC Mode» на сенсорном экране для включения или отключения автоматической функции кондиционирования воздуха. Если вентилятор выключен, то данный режим будет недоступен. Если температура наружного воздуха ниже нуля, то данный режим также может быть неактивен.

При нажатии кнопки «AUTO» система кондиционирования будет работать в автоматическом режиме.

 **(Режима рециркуляции):** Нажмите для переключения с режима рециркуляции на режим подачи наружного воздуха. При этом загорается соответствующий индикатор, когда тот или иной режим активен. Это обеспечивает быстрое охлаждение салона или препятствует проникновению наружного воздуха и запахов в салон.

Нажатие данной кнопки отключает автоматический режим. Нажмите кнопку «AUTO» для возврата в автоматический режим; при этом система рециркуляции работает в необходимом режиме.

Автоматический обдув: Система климат-контроля может быть оснащена датчиком для автоматического обнаружения высокого уровня влажности в салоне автомобиля. При обнаружении высокого уровня влажности, система климат-контроля может отрегулировать подачу наружного воздуха или включить систему кондиционирования воздуха. Если система климат-контроля не обнаруживает наличие конденсата на стеклах, она возвращается в нормальный режим работы. Для включения и отключения автоматического обогрева см. «Система климат-контроля и качество воздуха» в разделе «*Пользовательские настройки*», стр. 5-48.

Обогрев заднего стекла

 **(Обогрев заднего стекла):** Данная кнопка используется для включения или выключения электрообогрева заднего стекла.

Через 10 минут после включения электрообогрев заднего стекла отключится автоматически. Если включить его снова, он проработает еще около пяти минут и отключится. На больших скоростях автомобиля электрообогрев может оставаться включенным более продолжительное время.

8-4 Система климат-контроля

Линии сетки в верхней части окна двери багажного отделения представляют собой антенну, и не являются частью системы обогрева.

Обогрев наружных зеркал заднего вида включается при нажатии кнопки включения электрообогрева заднего стекла и способствует удалению влаги и конденсата с зеркала.



Осторожно

Не используйте для очистки внутренней поверхности заднего и ветрового стекол предметы с острыми краями. В противном случае могут быть повреждены токоведущие дорожки электрообогревателя или антенна, что приведет к ухудшению качества приема радиостанций. Ремонт не будет покрываться гарантией на автомобиль.

Наружные зеркала заднего вида с электрообогревом: Используется для удаления влаги или льда с поверхности стекол наружных зеркал. См. «*Наружные зеркала заднего вида с электрической регулировкой*», стр. 2-23.

Система климат-контроля для пассажиров второго ряда сидений

 (Вкл./Выкл.): Нажмите данную кнопку для включения или отключения системы климат-контроля для второго ряда сидений.

AUTO: Данная система автоматически управляет скоростью вращения вентилятора, режимами подачи воздуха, включением и выключением системы кондиционирования в целях поддержания выбранной температуры в салоне автомобиля.

Fan Control (Управление скоростными режимами вентилятора): Нажмите вверх или вниз для увеличения или уменьшения скорости вращения вентилятора.

Переключатель режимов подачи воздуха: Нажмите для изменения режима подачи воздуха к второму ряду сидений. Нажмите несколько раз на переключатель для выбора режима, который будет показан на дисплее.

Регулятор заданных значений температуры воздуха для зоны второго ряда сидений: Нажмите вверх или вниз для увеличения или уменьшения скорости вращения вентилятора.

RCTRL (Блокировка управления климат-контроля для сидений второго ряда): Нажмите для блокировки или разблокировки управления климат-контроля для сидений второго ряда. При блокировке управление системой со стороны сидений второго ряда недоступно.

Дистанционное включение системы климат-контроля: если в автомобиле предусмотрена функция дистанционного пуска двигателя, то может обеспечиваться включение системы климат-контроля после запуска двигателя. Система будет использовать последние настройки водителя для обогрева или вентиляции салона. Также при дистанционном пуске двигателя может быть включен электрообогреватель заднего стекла, если снаружи низкая температура. Индикатор обогревателя заднего стекла не загорается при дистанционном пуске. Также при дистанционном пуске двигателя можно активировать включение обогрева или вентиляции сидений, если такая функция предусмотрена. См. «*Дистанционный пуск двигателя*», стр. 2-10 и «*Сиденья с функцией обогрева и охлаждения*», стр. 3-9.

Датчик света

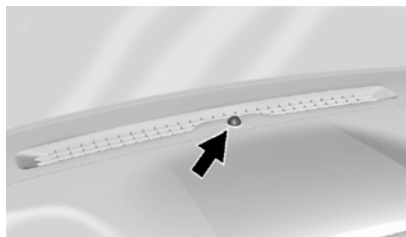

Датчик света установлен на приборной панели рядом с ветровым стеклом в верхней части приборной панели и предназначен для определения степени интенсивности солнечных лучей.

В системе климат-контроля для создания наиболее благоприятного внутреннего микроклимата, данные, получаемые от этого датчика, используются для управления скоростью вентилятора, режимом рециркуляции и режимами подачи воздуха.

Если датчик заслонен, автоматическая система климат-контроля не будет работать надлежащим образом.

Система климат-контроля для пассажиров второго ряда сидений

Если автомобиль оборудован системой климат-контроля для пассажиров второго ряда сидений, то настройки данной системы могут регулироваться с помощью кнопок управления и сенсорного экрана для задних сидений.

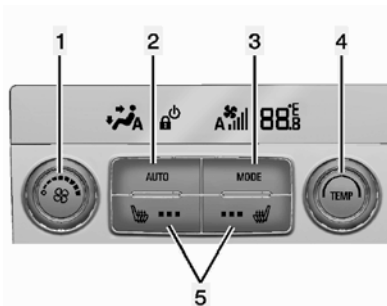

Кнопки управления системой климат-контроля для пассажиров второго ряда сидений

1. Регулятор скоростных режимов вентилятора
2. «AUTO» (Автоматический режим работы)

3. «MODE» (Переключатель режимов подачи воздуха).
4. Переключатель выбора значений температуры
5. Обогрев задних сидений (при соответствующей комплектации)

Если включена блокировка управления климат-контроля для сидений второго ряда, то управление климат-контролем возможно только при помощи системы климат-контроля зоны передних сидений.

Автоматический режим

AUTO: Нажмите данную кнопку для включения или отключения автоматического режима. При этом индикатор «AUTO» будет отображаться на экране. При регулировке каких-либо настроек системы климат-контроля вручную автоматический режим будет отключен.

8-6 Система климат-контроля

Режим ручного управления

< ⌘ > (Управление скоростным режимом вентилятора): Для увеличения или уменьшения скорости вращения вентилятора в зоне задних сидений поверните переключатель по часовой или против часовой стрелки.

TEMP (Регулятор температуры): Поверните переключатель по часовой или против часовой стрелки для регулировки температуры зоны задних сидений. Если нажата кнопка «SYNC» на передней панели управления системой климат-контроля, настройки системы климат-контроля для второго ряда сидений будут синхронизированы с настройками для зоны водителя.

MODE (Управление режимами подачи воздуха): Нажмите на кнопку соответствующую необходимому режиму на сенсорном экране или кнопку «MODE» на панели управления задних сидений для изменения направления подачи воздуха в зоне задних сидений.

❄ или ❄ (Обогрев задних сидений, при соответствующей комплектации):
Нажмите ❄ или ❄ для включения обогрева подушки и спинки правого или левого заднего сиденья. См. «Задние сиденья с функцией обогрева», стр. 3-10.

Вентиляционные решетки

Вентиляционные решетки с возможностью регулировки направления потока воздуха расположены в центре и сбоку приборной панели.



1. Регулировочный ползун
2. Дискový переключатель

Используйте дискový переключатель (2) возле вентиляционной решетки для открытия или закрытия решетки. Передвигайте регулировочный ползун (1) для изменения направления потока воздуха.

Рекомендации по использованию системы климат-контроля

- Очистите воздухопроводы у основания ветрового стекла от льда, снега или листьев, которые могут блокировать поток воздуха в салон автомобиля.
- Не храните никакие предметы под передними сиденьями для обеспечения более эффективной циркуляции воздуха по салону автомобиля.
- Использование дефлекторов, не одобренных компанией GM, устанавливаемых на капот, может существенно ухудшать работу системы климат-контроля. Проконсультируйтесь со специалистом авторизованного сервисного центра до установки дополнительного наружного оборудования.
- Не крепите никакие устройства к пластинкам вентиляционные решетки. Они могут создавать препятствия для прохождения потоков воздуха или повредить решетки.

Техническое обслуживание

Фильтр системы вентиляции салона

Фильтрующий элемент системы вентиляции задерживает основное количество пыли, пыльцы и других переносимых по воздуху раздражителей, которые попадают в салон автомобиля с улицы. Фильтр необходимо заменять в рамках планового технического обслуживания. См. «Плановое техническое обслуживание», стр. 11-2.

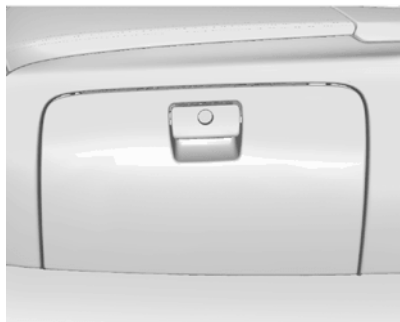

1. Полностью откройте перчаточный ящик.
2. Отсоедините ограничитель крышки перчаточного ящика. Можно продеть ручку или карандаш, чтобы ограничитель не соскользнул внутрь.

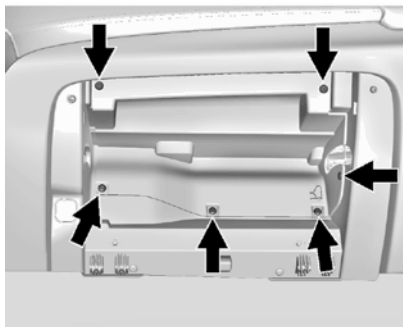

3. Открутите шесть винтов и снимите накладку.

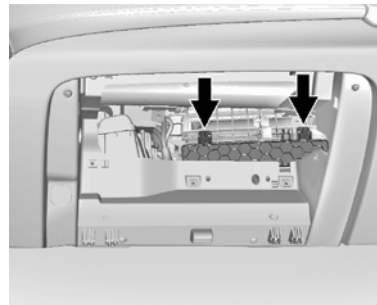

4. Отсоедините два фиксатора, которые держат крышку фильтра системы вентиляции салона. Откройте крышку и достаньте старый фильтр.
5. Установите новый фильтр.
6. Закройте крышку и закрепите фиксаторы.
7. Повторите в обратной последовательности шаги для установки на место перчаточного ящика.

Для дополнительного обслуживания обратитесь в авторизованный дилерский центр.

8-8 Система климат-контроля

Рекомендации по использованию системы климат-контроля

- Очистите воздуховоды у основания ветрового стекла от льда, снега или листьев, которые могут блокировать поток воздуха в салон автомобиля.
- Не храните никакие предметы под передними сиденьями для обеспечения более эффективной циркуляции воздуха по салону автомобиля.
- Использование дефлекторов, не одобренных компанией GM, устанавливаемых на капот, может существенно ухудшать работу системы климат-контроля. Проконсультируйтесь со специалистом авторизованного сервисного центра до установки дополнительного наружного оборудования.
- Не крепите никакие устройства к пластинкам вентиляционные решетки. Они могут создавать препятствия для прохождения потоков воздуха или повредить решетки.

Техническое обслуживание

Фильтр системы вентиляции салона

Фильтрующий элемент системы вентиляции задерживает основное количество пыли, пыльцы и других переносимых по воздуху раздражителей, которые попадают в салон автомобиля с улицы. Фильтр необходимо заменять в рамках планового технического обслуживания. См. «Плановое техническое обслуживание», стр. 11-2.

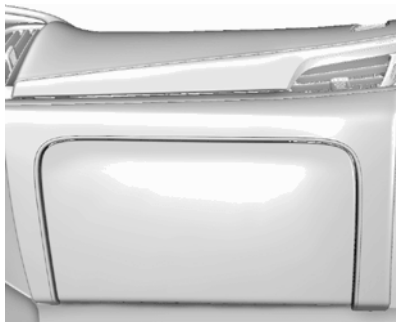

1. Перед открытием перчаточного ящика, выкрутите два нижних винта.

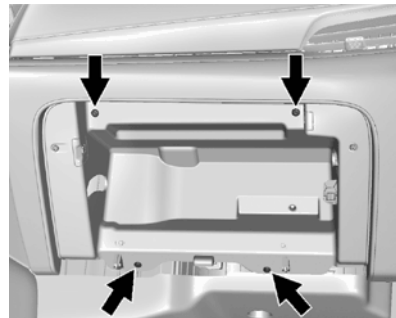

2. Полностью откройте перчаточный ящик и выкрутите два верхних винта.
3. Отсоедините электрический разъем и снимите перчаточный ящик.

Управление автомобилем

Информация о вождении

Внимательность при вождении	9-2
Управление автомобилем	9-2
Торможение	9-2
Рулевое управление	9-3
Возврат автомобиля на дорогу	9-4
Потеря контроля над автомобилем	9-5
Движение по бездорожью	9-5
Движение по холмистой местности и горным дорогам	9-11
Вождение зимой	9-12
Если автомобиль застрял	9-13
Ограничения нагрузки на автомобиль	9-14

Пуск двигателя и начало движения

Обкатка нового автомобиля	9-19
Режимы зажигания	9-22
Пуск двигателя	9-24
Режим задержки отключения питания дополнительного электрооборудования (RAP)	9-26
Перевод рычага переключения передач в положение «Р» (Парковка)	9-26
Перевод рычага переключения передач из положения «Р»	9-27
Парковка автомобиля над горючими материалами	9-28
Система Active Fuel Management®	9-28

Отработавшие газы

Отработавшие газы	9-29
Работа двигателя при неподвижном автомобиле	9-29

Автоматическая трансмиссия

Автоматическая трансмиссия (коробка передач)	9-30
Ручной режим выбора передач	9-33

Система привода

Система полного привода	9-35
-------------------------	------

Тормозная система

Антиблокировочная система (ABS)	9-39
Стояночный тормоз	9-40
Система помощи при экстренном торможении	9-41
Система помощи при трогании на подъеме	9-41

Системы стабилизации движения

Противобуксовочная система/ Система курсовой устойчивости	9-42
Система автоматического контроля устойчивости на спуске (HDC)	9-44
Magnetic Ride Control	9-45
Блокировка дифференциала заднего моста	9-45
Система автоматического регулирования положения кузова	9-45

Система круиз-контроля

Система круиз-контроля	9-46
Система адаптивного круиз-контроля	9-49

Системы помощи водителю

Системы помощи водителю	9-56
Системы помощи при парковке или движении задним ходом	9-57
Система предупреждения о возможном столкновении спереди (FCA)	9-60
Активная система экстренного торможения	9-62
Система автоматической подготовки к столкновению (ACP)	9-62
Система предупреждения о появлении объекта в слепой зоне (SBZA)	9-63
Система помощи при перестроении (LCA)	9-64
Система предупреждения о непреднамеренном выходе из занимаемой полосы (LDW)	9-66

Топливо

Топливо	9-68
Запрещенное топливо	9-68
Присадки к топливу	9-68
Заправка автомобиля топливом	9-69
Заполнение топливом канистр	9-70

9-2 Управление автомобилем

Буксировка

Общие сведения о буксировке.....	9-71
Особенности и рекомендации по вождению.....	9-71
Буксировка прицепа.....	9-74
Дополнительное оборудование для буксировки прицепа.....	9-77
Система управления раскачиванием прицепа (TSC).....	9-83

Установка дополнительного оборудования

Дополнительное электрооборудование.....	9-84
---	------

Информация о вождении

Внимательность при вождении

Внимание водителя может отвлекаться от вождения многими факторами. Сохраняйте рассудительность и не позволяйте другим действиям отвлекать ваше внимание от дороги. Многие страны приняли законы относительно отвращения водителя от вождения. Ознакомьтесь с соответствующими законами, действующими в вашей стране.

Во избежание отвращения от вождения всегда внимательно следите за дорогой, надежно удерживайте руками рулевое колесо и сосредотачивайтесь на управлении автомобилем.

- Не пользуйтесь мобильным телефоном при управлении автомобилем. Чтобы принимать или совершать необходимые вызовы, пользуйтесь гарнитурой handsfree.
- Следите за дорогой. Не читайте, не делайте заметки и не ищите информацию в телефоне или других электронных устройствах.
- Просите об этом пассажира, находящегося на переднем сиденье.

- Прежде чем садиться за руль, ознакомьтесь с такими функциями, как программирование предпочитаемых радиостанций, регулировка системы климат-контроля и настроек сиденья. Перед началом движения введите в систему навигации всю информацию о поездке.
- При необходимости поднять предметы, упавшие на пол, припаркуйте автомобиль.
- Остановите или припаркуйте автомобиль, прежде чем заниматься детьми.
- Осуществляйте перевозку животных в соответствующих устройствах для перевозки.
- Избегайте эмоциональных разговоров во время движения как с пассажиром, так и по мобильному телефону.

Внимание

Длительное или частое отвлечение внимания от дороги может привести к дорожно-транспортному происшествию, влекущему за собой тяжелые травмы и даже смерть. Не отвлекайтесь от процесса управления автомобилем.

При соответствующей комплектации для получения подробной информации о системе навигации, включая регистрацию и использование мобильного телефона, обращайтесь к руководству по эксплуатации информационно-развлекательной системы.

Предусмотрительность при вождении

Понятие «предусмотрительность при вождении» означает способность «всегда быть готовым к неожиданностям». Первым шагом к вождению с предусмотрительностью является пользование ремнями безопасности. См. «*Ремни безопасности*», стр. 3-18.

- Представьте себе, что все участники дорожного движения (пешеходы, велосипедисты и водители других автомобилей) ведут себя на дорогах безответственно и совершают ошибки. Прогнозируйте их поведение и будьте готовы к неожиданностям.

- Увеличьте дистанцию до автомобиля, идущего впереди.
- Сосредоточьте внимание на управлении автомобилем.

Системы управления автомобилем

Рулевое управление, педали акселератора и тормоза – важнейшие элементы, позволяющие водителю управлять автомобилем.

Торможение

Время, необходимое для остановки автомобиля, складывается из времени, необходимого для принятия решения о торможении, и времени, в течение которого происходит торможение. Время, которое затрачивается на перенос ноги на педаль тормоза, является временем, в течение которого водитель принимает решение применить торможение. Иными словами, это время реакции на изменение ситуации.

В среднем время реакции водителя составляет около трех четвертей секунды. За это время автомобиль, движущийся со скоростью 100 км/ч, преодолевает расстояние в 20 м, что в экстренном случае может быть слишком много.

Полезные рекомендации:

- Соблюдайте максимально возможную дистанцию до автомобиля, идущего впереди.
- Избегайте неоправданно резкого торможения.
- Двигайтесь в одном темпе с транспортным потоком.

Если во время движения самопроизвольно глохнет двигатель, тормозная система действует нормально, но усилитель тормозной системы перестает работать. Из-за этого усилие на педали тормоза увеличивается. При остановке двигателя некоторое давление в усилителе тормозной системы сохраняется, но оно уменьшается по мере торможения. После того как перестает действовать усилитель тормозной системы, усилие на педали тормоза возрастает, и может увеличиваться длина тормозного пути.

Рулевое управление

Рулевое управление с электрическим усилителем

Ваш автомобиль оснащен электрическим усилителем рулевого управления. В приводе рулевого управления не используется рабочая жидкость. Поэтому регулярная

9-4 Управление автомобилем

проверка уровня рабочей жидкости не требуется.

При отключении электроусилителя рулевого управления из-за неисправности данной системы рулевое управление автомобиля по-прежнему действует, но усилие на рулевом колесе может увеличиться. При возникновении неисправности обращайтесь в авторизованный сервисный центр.

Если рулевое колесо поворачивается до достижения крайнего положения и удерживается в этом положении длительное время, помощь со стороны усилителя может уменьшаться.

Если электроусилитель рулевого управления используется в течение долгого времени, эффективность гидроусилителя может снизиться.

Действие электроусилителя должно возобновиться в нормальном режиме после остывания электропривода рулевого управления.

Более подробную информацию о сообщениях, связанных с рулевым управлением см. в разделе «Сообщения систем автомобиля», стр. 5-42. При возникновении неисправности обращайтесь в авторизованный сервисный центр.

Советы по пользованию рулевым управлением

- Важно проходить повороты на безопасной скорости.
- Снижайте скорость до начала поворота.
- Поддерживайте разумную постоянную скорость при прохождении поворота.
- Не разгоняйте автомобиль до завершения поворота, и лишь после выхода на прямой участок плавно ускорьте движение.

Пользование рулевым управлением в экстремальных ситуациях

- Существуют ситуации, когда правильное руление оказывается более эффективным, чем торможение.
- Поворачивайте рулевое колесо на 180 градусов, не отрывая рук от него.
- Система ABS сохраняет возможность изменить курс автомобиля с помощью рулевого управления во время торможения.

Возврат автомобиля на дорогу



Иногда при движении по дорогам с твердым покрытием правые колеса могут оказаться на обочине. Соблюдайте следующие рекомендации:

1. Не нажимайте педаль акселератора; при отсутствии помех поверните рулевое колесо немного влево и верните автомобиль на твердое покрытие.
2. Поворачивайте рулевое колесо примерно на одну восьмую оборота до тех пор, пока правое переднее колесо не коснется края дорожного покрытия.
3. Затем верните рулевое колесо в положение для прямолинейного движения и продолжайте движение.

Потеря контроля над автомобилем

Скольжение колес

Существует три типа скольжения колес, соответствующие трем системам управления автомобилем:

- Скольжение колес во время торможения – колеса не вращаются.
- Скольжение колес при прохождении поворота со слишком большой скоростью или в результате поворота рулевого колеса на слишком большой угол может приводить кנסוס передних колес.
- При слишком сильном нажатии педали акселератора может возникнуть скольжение ведущих колес.

Предусмотрительный водитель в большинстве ситуаций избегает скольжения колес, соблюдая максимальную осторожность в конкретных условиях и стараясь не допускать возникновения подобных ситуаций. И, тем не менее, возникновение скольжения автомобиля все же возможно.

При возникновении таких ситуаций выполните следующие действия:

- Уберите ногу с педали акселератора и быстрым движением установите рулевое колесо в положение, при котором автомобиль будет двигаться в нужном вам направлении. Если корректирующее движение рулевым колесом выполняется достаточно быстро, автомобиль удастся вернуть на прежний курс. Необходимо быть постоянно готовым к тому, что после первого корректирующего маневра потребуются второй – с поворотом рулевого колеса в обратную сторону.
- Снизьте скорость и двигайтесь с учетом конкретных условий. Тормозной путь может увеличиться и управляемость автомобиля может ухудшиться, если условия сцепления колес с дорогой ухудшились из-за наличия на дороге воды, снега, льда, гравия и т.п. Следите за косвенными признаками, такими как наличие на дороге большого количества воды, льда, укатанного снега, отблески на поверхности дороги, и в случае возникновения каких-либо сомнений снижайте скорость.
- Старайтесь избегать внезапных маневров, ускорения или торможения, в том числе, снижения скорости движения с помощью включения пониженной передачи. Резкое переключение передач приведет к боковому скольжению колес.

Помните: Антиблокировочная система устраняет лишь блокировку колес при торможении.

Движение по бездорожью

Автомобили с полным приводом можно использовать на бездорожье. Автомобили без полного привода и автомобили без шин повышенной проходимости или универсальными шинами на бездорожье использоваться не должны, за исключением случаев ровных и твердых не асфальтированных грунтовых дорог.

Одним из лучших способов сохранения контроля является постоянный контроль скорости движения.



Внимание

При движении по бездорожью колебания кузова и резкие изменения направления движения могут привести к резкому изменению позы водителя. Это может привести к потере контроля над автомобилем и аварии. Всегда пристегивайте ремни безопасности.

Прежде чем начать движение по бездорожью

- Автомобиль должен быть полностью исправен, должно быть пройдено плановое техническое обслуживание.
- Проверьте уровень топлива в баке, уровень всех рабочих жидкостей и давление во всех колесах, включая запасное (при соответствующей комплектации).
- Ознакомьтесь с информацией данного Руководства, относящейся к полноприводным автомобилям.
- Убедитесь в том, что все защитные элементы со стороны днища (если они были установлены на автомобиле), находятся на своих местах.
- Уточните требования законодательства в отношении внедорожного движения, действующие в данной местности.

При необходимости увеличения дорожного просвета в передней части автомобиля можно снять спойлер, установленный под передним бампером.



Осторожно

Длительная эксплуатация автомобиля без спойлера переднего бампера может вызвать ухудшение условий охлаждения двигателя. Обязательно установите нижний спойлер на место, когда автомобиль будет использоваться на обычных дорогах.

Загрузка автомобиля для движения по бездорожью



Внимание

- Незакрепленный багаж, лежащий на полу багажного отделения, может сорваться с места при движении по дорогам с большими неровностями. При этом водитель и/или пассажиры могут получить травмы. Надежно закрепляйте багаж.
- Укладывайте грузы в багажном отделении как можно дальше вперед. Наиболее тяжелые предметы следует размещать в передней части багажного отделения, как можно ближе к задней оси.
- Перевозка тяжелых грузов на верхнем багажнике повышает центр тяжести автомобиля, увеличивая опасность опрокидывания.

(см. продолжение)



Внимание (продолжение)

Опрокидывание автомобиля может привести к тяжелым увечьям и даже гибели людей. Тяжелые предметы рекомендуется перевозить в багажном отделении, а не на верхнем багажнике.

Для более подробной информации о загрузке автомобиля см. «Ограничения нагрузки на автомобиль», стр. 9-13 и «Шины», стр. 10-45.

Охрана окружающей среды

- Всегда пользуйтесь грунтовыми дорогами и площадками, специально предназначенными для поездок по бездорожью с целью активного отдыха, и выполняйте все требования соответствующих знаков и указателей.
- Избегайте повреждения кустарников, цветов, деревьев, травы или других объектов природы.
- Не паркуйте автомобиль над горючими материалами. См. «Парковка автомобиля над горючими материалами», стр.9-28.

Движение по холмистой местности

Безопасное вождение по холмистой местности требует трезвого расчета и хорошего понимания возможностей вашего автомобиля.

 **Внимание**

Многие холмы являются слишком крутыми для любого автомобиля. При попытке преодолеть подъем двигатель автомобиля может заглохнуть. При движении вниз, возможно, не удастся удержать автомобиль на безопасной скорости. При попытке проехать поперек склона, автомобиль может опрокинуться. При этом водитель и пассажиры могут получить серьезные, и даже смертельные травмы. При возникновении малейших сомнений относительно безопасности преодоления холма откажитесь от этого.

При приближении к подъему оцените крутизну холма, сцепление колес с грунтом на холме и наличие препятствий. Если такой информации нет, выйдите из автомобиля, поднимитесь на холм пешком, получите необходимую информацию.

Если вы решили, что преодоление подъема может быть безопасным:

- Включите пониженную передачу автоматической коробки передач и крепко удерживайте рулевое колесо.

 **Внимание**

В условиях преодоления коротких крутых спусков/подъемов с плохим сцеплением с дорожным полотном, рекомендуется включить режим 4↑ в раздаточной коробке и использовать пониженную передачу в АКПП. По завершению маневра отключите режим 4↑.

- Поддерживайте постоянную низкую скорость.
- Старайтесь двигаться к вершине или подножию холма по прямолинейной траектории.
- Снижайте скорость движения по мере приближения к вершине холма.
- Включите фары, даже если движение происходит днем, чтобы автомобиль лучше видели водители автомобилей, которые могут двигаться навстречу.

 **Внимание**

Приближение к вершине холма (перевалу) с большой скоростью может привести к аварии. За вершиной может оказаться обрыв, насыпь, скала или другой автомобиль. При этом водитель и пассажиры могут получить серьезные и даже смертельные травмы. При подъезде к вершине холма замедлите скорость движения и будьте внимательны.

- Никогда не спускайтесь со склона на нейтральной передаче «N». Компоненты тормозной системы могут перегреться, что приведет к потере контроля над автомобилем.

 **Внимание**

Если на автомобиле установлена раздаточная коробка с понижающей (см. продолжение)

 **Внимание**

передачей, установка в раздаточной коробке нейтральной передачи может привести к тому, что автомобиль покатится, даже если рычаг селектора коробки передач находится в положении «Р» (Парковка). Это связано с тем, что положение «N» (Нейтраль) раздаточной коробки имеет приоритет над положением рычага селектора коробки передач. Если вы собираетесь покинуть автомобиль, установите его на стояночный тормоз и установите рычаг селектора коробки передач в положение «Р» (Парковка). Установите раздаточную коробку в любое положение, кроме «N» (Нейтраль).

- При движении вниз с холма, попытайтесь удерживать автомобиль на прямолинейной траектории. Установите низшую передачу в коробке передач с тем, чтобы нагрузка приходилась не только на тормозную систему автомобиля и сохранялся контроль над автомобилем.

 **Внимание**

Интенсивное торможение при движении на спуске может привести к перегреву тормозной системы автомобиля и резкому снижению эффективности торможения. (см. продолжение)



Внимание

Это может стать причиной потери контроля над автомобилем и серьезной аварии. Чтобы контролировать скорость движения автомобиля на спуске, используйте частичное торможение педалью тормоза и установите пониженную передачу в коробке передач.

Если при движении на холме заглох двигатель:

1. Остановите автомобиль с помощью педали тормоза и установите его на стояночный тормоз.
2. Переведите рычаг селектора коробки передач в положение «Р» (Парковка) и, не снимая тормоза, запустите двигатель.
 - Если двигатель глохнет при движении на склон, включите передачу заднего хода («R»), отпустите стояночный тормоз, и продолжите движение по прямолинейной траектории.
 - Не пытайтесь развернуть автомобиль. Если подъем достаточно крутой для того, чтобы двигатель заглох, он достаточно крутой и для того, чтобы автомобиль начал опрокидываться.

- Если не удастся преодолеть подъем, двигайтесь назад по прямолинейной траектории.
 - Никогда не сдавайте назад на нейтральной передаче «N», используя только тормоза. Автомобиль может покатиться назад с быстро увеличивающейся скоростью, в результате чего может быть потерян контроль над автомобилем.
 - Если при движении со склона двигатель заглох, включите низшую передачу, отпустите стояночный тормоз и продолжите движение вниз по прямолинейной траектории.
3. Если у вас не получается завести автомобиль после того, как двигатель заглох, переведите рычаг селектора коробки передач в положение «Р» (Парковка), и выключите двигатель.
 - 3.1. Выйдите из автомобиля и обратитесь за помощью.
 - 3.2. Держитесь вне траектории, по которой может пройти автомобиль, если он покатится вниз по склону.
- Избегайте поворотов, которые могут привести к тому, что автомобиль будет пересекать склон под углом. Холм, который можно безопасно преодолеть по прямолинейной траектории вверх или вниз, может оказаться слишком крутым, чтобы пересечь его под углом. При движении поперек склона есть риск того, что вектор силы веса автомобиля выйдет за его габариты, в результате чего автомобиль опрокинется.
 - Определенные проблемы могут представлять и характер поверхности, по которой происходит движение. Наличие на склоне неукатанного гравия, участков грязи или просто мокрой травы может привести к соскальзыванию автомобиля со склона. Если при скольжении автомобиля на его пути встретится какое-нибудь препятствие (скала, канава и т.д.), это может привести к опрокидыванию автомобиля.
 - Скрытые препятствия могут сделать крутизну склона, пересекаемого поперек, еще более опасной. Когда верхние колеса

оказываются на скале или нижние колеса попадают в канаву, автомобиль кренится еще больше, и вероятность опрокидывания становится еще более высокой.

- Если существует необходимость переехать склон поперек, и колеса автомобиля начинают соскальзывать, направьте автомобиль вниз по кратчайшему пути. Этот маневр должен прекратить скольжение.

 **Внимание**

Выходить из автомобиля, стоящего поперек холма, на сторону спуска опасно. Если автомобиль неожиданно начнет скользить или опрокидываться, люди могут получить серьезные ранения или даже погибнуть. Всегда покидайте автомобиль со стороны подъема и не находитесь на пути, по которому будет двигаться автомобиль, если он вдруг неожиданно начнет скользить вниз или опрокидываться.

Движение по грязи, песку, снегу или льду

При движении по грязи рекомендуется включить пониженную передачу в коробке передач. При движении по глубокой грязи

необходимо поддерживать такой темп движения, который не позволяет автомобилю застрять.

При движении по песку характер движения автомобиля может меняться. На рыхлом песке (на пляжах, песчаных дюнах) шины автомобиля могут глубоко погружаться (зарываться) в песок. Это осложняет действия рулевым колесом, а разгон и торможение занимают большее время. В данных условиях следует двигаться на небольшой скорости и избегать резких поворотов и маневров.

Наихудшее сцепление колес с дорогой возникает при движении по укатанному снегу и льду. На таких поверхностях очень легко потерять контроль над автомобилем. Снижайте скорость автомобиля при движении по укатанному снегу и льду.

 **Внимание**

Движение по льду через замерзшие озера, пруды или реки представляет большую опасность. Подводные течения или внезапные оттепели могут уменьшить прочность льда. Автомобиль может уйти под лед, и люди, находящиеся в автомобиле, могут утонуть. Двигайтесь на автомобиле только по тем поверхностям, в безопасности которых вы полностью уверены.

Преодоление водных преград

 **Внимание**

Движение через быстро текущие потоки воды представляет опасность. Мощный и глубокий поток воды может унести автомобиль вниз по течению, где глубина еще больше, и автомобиль может затонуть. Движение по мелководью при быстром течении также опасно, поскольку вода может вымыть грунт из-под шин автомобиля, что может привести к потере сцепления колес с поверхностью дна и опрокидыванию автомобиля. Не преодолевайте водные преграды с сильным течением

 **Осторожно**

Не пытайтесь преодолеть водную преграду, если вода окажется выше ступиц колес, мостов или выхлопной трубы. Попадание воды внутрь мостов может привести к повреждению их компонентов, а также к повреждению других элементов автомобиля.

Если глубина брода не слишком велика, медленно преодолите брод. При большой скорости создаваемые выхлопски воды могут залить элементы системы зажигания автомобиля, и двигатель заглохнет.

9-10 Управление автомобилем

Двигатель также может заглохнуть, если выхлопная труба окажется под водой. При попадании воды в выхлопную трубу пуск двигателя может оказаться невозможным. Помните о том, что после преодоления водной преграды тормозной путь увеличивается из-за того, что тормозные колодки и диски покрываются водой. См. далее «*Движение по мокрым дорогам*».

После поездок по бездорожью

Удалите грязь, щепки, траву и т.п., налипшие на днище автомобиля, элементы шасси и попавшие под капот. Эти фрагменты могут быть пожароопасными. После движения по грязи или песку, очистите и проверьте состояние тормозных колодок. Наличие частиц грязи или песка между тормозными колодками и дисками может приводить к задирам и возникновению ступенчатого торможения.

Проверьте состояние элементов кузова, рулевого управления, колес, шин, элементов выпускной системы, элементов защиты агрегатов, а также топливopроводов и патрубков системы охлаждения двигателя на предмет отсутствия течей. Если автомобиль часто используется на бездорожье, интервалы между работами по очередному техническому обслуживанию должны быть сокращены. Дополнительная информация содержится в разделе «*Плановое техническое обслуживание*», стр. 11-2.

Движение по мокрым дорогам

Движение по дорогам в дождливую погоду может сопровождаться снижением сцепления шин с дорогой, ухудшением разгонных и тормозных качеств. В данных условиях двигаться следует с уменьшенной скоростью, избегая глубоких луж, потоков воды или участков, полностью покрывающих дорожное полотно.



Внимание (продолжение)

Наличие большого количества на деталях тормозных механизмов может приводить к столкновению. Длина тормозного пути может увеличиваться, и могут возникать тормозные силы различной величины на левом и правом бортах автомобиля. В подобных условиях можно потерять контроль над автомобилем. После проезда через глубокую лужу и после прохождения мойки двигайтесь, несильно нажимая педаль тормоза до тех пор, пока не почувствуете, что восстановилась обычная эффективность торможения. Поток воды в реках с быстрым течением обладает большой энергией. Переезд бурных водных потоков может привести к тому, что автомобиль будет увлечен потоком. При этом водитель и пассажиры могут утонуть. Поэтому выполняйте требования предупреждающих дорожных знаков и будьте предельно внимательны при преодолении бродов.

Аквапланирование

Аквапланирование является опасным явлением. Водяной клин, образующийся в пятне контакта шины с дорогой, способен приподнимать колесо, и оно начинает двигаться по водяному клину. Данное явление может возникнуть на дороге с большим количеством воды и при движении с большой скоростью. При возникновении аквапланирования колеса частично или полностью теряют контакт с дорогой.

Определенных правил противодействия аквапланированию не существует. Лучшим выходом при движении по мокрым дорогам является снижение скорости до безопасного уровня.

Другие рекомендации при движении в дождь

Кроме снижения скорости при движении по мокрым дорогам используйте следующие рекомендации:

- Увеличивайте дистанцию до автомобилей, идущих впереди.
- Двигайтесь с осторожностью.

- Следите за состоянием щеток очистителя стекол.
- Следите за наличием достаточного количества жидкости в бачке омывателя стекол.
- Следите за состоянием шин и глубиной канавок протектора шин. См. «*Шины*», стр. 10-45.
- Отключите систему круиз-контроля.

Движение по холмистой местности и по горным дорогам

Характер движения на затяжных спусках, подъемах или по горным дорогам отличается от характера движения по равнинным дорогам или дорогам, проходящим по сильно пересеченной местности. При движении в данных условиях следует:

- Регулярно предоставлять автомобиль для проведения технического обслуживания и поддерживать его в хорошем состоянии.
- Проверять уровень рабочих жидкостей, состояние тормозной системы, шин и колес, системы охлаждения двигателя и компонентов трансмиссии.

- При движении по крутому или затяжному спуску используйте пониженную передачу коробки передач.

Внимание

Если при движении на спуске не используются пониженные передачи коробки передач, тормозные механизмы могут перегреться. В результате эффективность торможения может существенно снизиться - вплоть до отказа тормозной системы. Это может привести к столкновению. Пользуйтесь пониженными передачами, чтобы наряду с рабочей тормозной системой в торможении автомобиля на спуске принимал участие двигатель.

Внимание

Движение на спусках на нейтральной передаче (N) или при выключенном зажигании опасно. В данном случае нагрузка на тормозные механизмы может увеличиться настолько, что они перегреются и не будут обеспечивать эффективного торможения. В результате эффективность торможения может сильно снизиться – вплоть до полного отказа тормозной системы. Это может привести к столкновению. Двигайтесь на уклонах с работающим двигателем и на пониженной передаче коробки передач.

- Оставайтесь на занимаемой автомобилем полосе. Не перемещайтесь по ширине дороги и не приближайтесь к центру дороги. Скорость движения должна выбираться так, чтобы автомобиль мог оставаться внутри выбранной полосы движения.
- Соблюдайте осторожность на вершинах холма; на полосе движения может оказаться автомобиль с заглохшим двигателем, или автомобиля, оставленные там после дорожно-транспортного происшествия.
- Обращайте внимание на специальные дорожные знаки (предупреждения о зонах возможного падения камней, действия сильного бокового ветра, указания о величине угла уклона или подъема, знаки приоритета при проезде узких мест и. т.п.).

Вождение зимой

Движение по снегу или льду

Двигайтесь с осторожностью, если колеса автомобиля движутся по снегу или льду, в результате чего снижаются силы сцепления колес с дорогой. Образование наледи наблюдается при температуре воздуха, близкой к 0 °С, когда идет дождь или мокрый снег, что сопровождается резким ухудшением условий сцепления колес с дорогой. Избегайте поездок, если на дороге образуется наледь, до тех пор, пока дороги не будут обработаны противогололедными реагентами.

Ведите автомобиль осторожно, с учетом конкретных условий. Не допускайте резкого разгона, чтобы не возникло буксование ведущих колес. При слишком сильном нажатии педали акселератора колеса начинают вращаться на месте, «полируя» поверхность, на которую они опираются, и условия сцепления колес с дорогой становятся еще менее благоприятными.

При соответствующей комплектации, необходимо включить противобуксовочную систему. См. «Противобуксовочная система/система курсовой устойчивости», стр. 9-42.

Антиблокировочная система (ABS) повышает устойчивость автомобиля при резком торможении на скользкой дороге, но начинать торможение на скользких поверхностях следует раньше, чем на сухих покрытиях.

Увеличивайте дистанцию до автомобилей, идущих впереди, и следите за обледеневшими участками дороги. Обледеневшие участки могут образовываться в затененных зонах относительно сухих и чистых дорог. Поверхность дороги на поворотах или эстакадах может быть обледеневшей, даже когда примыкающие к ним части дороги остаются чистыми от наледи. При движении по обледеневшей дороге избегайте резких движений рулевым колесом или резкого торможения.

Необходимо выключить систему круиз-контроля при движении по скользкой поверхности.

В условиях снежной бури

Оказаться в условиях снежной бури – серьезное испытание. Оставайтесь вблизи автомобиля до тех пор, пока не придет помощь. Для того чтобы дождаться помощи и сохранить здоровье людей, находящихся в автомобиле:

- Включите аварийную световую сигнализацию.
- Привяжите кусок ткани или предмет одежды красного цвета к наружному зеркалу.



Внимание

Снег может блокировать выход отработавших газов из выхлопной трубы, расположенной под автомобилем. Это может стать причиной поступления отработавших газов в салон автомобиля. В состав отработавших газов, выделяемых двигателем, входит окись углерода (CO) – газ без цвета и запаха. Попадание данного газа в организм человека может привести к потере сознания и даже смерти. Если автомобиль застрял в снегу:

- Отодвиньте снег от автомобиля по его периметру, особенно в зоне расположения выхлопной трубы. Время от времени проверяйте, не скопился ли снег в этой зоне снова.
- Приоткройте окна приблизительно на 5 см с обеих сторон автомобиля, чтобы в салон поступал свежий воздух.
- Полностью откройте вентиляционные решетки, расположенные на приборной панели или под ней.
- Установите регулировки климат-контроля в режим, при котором в салон поступает наружный воздух, и максимальную скорость вентилятора. См. «Система климат-контроля».

(см. продолжение)

**Внимание (продолжение)**

Более подробная информация об окиси углерода приводится в подразделе «*Отработавшие газы*», стр. 9-29.

В целях экономии топлива запускайте двигатель на короткие промежутки времени для поддержания тепла в автомобиле, затем двигатель следует заглушить и без необходимости не открывать окна в целях сохранения тепла. Повторять данную процедуру следует до тех пор, пока не придет помощь, но только тогда, когда температура внутри автомобиля становится некомфортной. Чтобы согреться, полезно быстрым шагом походить вокруг автомобиля.

Иногда дожидаться помощи приходится долго, поэтому время от времени при работе двигателя на холостом ходу следует немного увеличивать обороты двигателя, чтобы они оставались выше оборотов режима холостого хода. Это позволяет сохранить заряд аккумуляторной батареи для сохранения возможности пуска двигателя и кратковременного включения фар в качестве сигнала. Запускайте двигатель как можно реже, чтобы экономить топливо.

Если автомобиль застрял

При застревании автомобиля в песке, грязи, на льду или в снегу плавно нажимайте педаль акселератора.

Если освободить автомобиль с помощью противобуксовочной системы не удастся, отключите ее и используйте метод «раскачки». См. «*Противобуксовочная система/Система курсовой устойчивости*», стр. 9-42.

**Внимание**

Если колеса автомобиля вращаются с очень высокой частотой, они могут взорваться и стоящие рядом люди могут быть травмированы. Двигатель автомобиля может перегреться с последующим возгоранием, которое может произойти в моторном отсеке. Не допускайте сильного буксования колес и следите, чтобы стрелка спидометра при этом не заходила за отметку 56 км/ч.

Метод «раскачки»

Поверните рулевое колесо несколько раз влево и вправо для того, чтобы расширить колею вокруг передних колес. Отключите противобуксовочную систему. Последовательно переводите рычаг переключения передач из положения R («Задний ход») в положение «D» («Движение вперед») и обратно, стараясь поддерживать минимальное буксование колес. Перед переходом с передачи R («Задний ход») к передачам для движения вперед для предотвращения износа элементов коробки передач необходимо дождаться остановки вращения колес. Во время переключения передач отпускайте педаль акселератора и плавно нажимайте ее при включении передачи. В некоторых условиях небольшого продвижения автомобиля вперед и назад бывает достаточно, чтобы он преодолел препятствие. Если это не помогает, можно прибегнуть к вытаскиванию автомобиля методом буксировки. Если автомобиль необходимо буксировать, см. раздел «*Буксировка автомобиля*», стр. 10-69.

Проушины для вытаскивания автомобиля

Внимание

Никогда не допускайте приложения усилий к буксирным проушинам сбоку. Проушины могут не выдержать и разрушиться, а отскочивший буксирный трос или цепь может травмировать людей, находящихся поблизости. При вытаскивании застрявшего автомобиля тяните за буксирные проушины спереди автомобиля.



Осторожно

Не допускается использовать для буксировки крюки, предназначенные для вытаскивания застрявшего автомобиля. В случае получения автомобилем повреждений они не будут покрываться гарантийными обязательствами.

При наличии буксирных проушин, расположенных в передней части автомобиля, их можно использовать только для вытаскивания застрявшего автомобиля или кратковременной буксировки к месту, от которого автомобиль сможет двигаться самостоятельно.

Ограничения нагрузки на автомобиль

Важно знать максимальную нагрузку, на которую рассчитан ваш автомобиль. Данная нагрузка называется максимальной нагрузкой и включает массу всех пассажиров, багажа и массу всего оборудования, дополнительно установленного после изготовления автомобиля. В автомобиле предусмотрено две таблички, указывающие ограничение по массе перевозимого груза: информационная табличка с указанием рекомендованных значений давления воздуха в шинах и табличка с указанием допустимых нагрузок/характеристик шин.

Внимание

Не допускается нагружать автомобиль так, что будет превышена максимально допустимая полная масса (GVWR) автомобиля или максимально допустимая нагрузка на переднюю (GAWR FRT) и/или заднюю (GAWR RRT) оси. В случае превышения максимально допустимой полной массы возможно повреждение компонентов автомобиля и ухудшение ходовых качеств.

(см. продолжение)



Внимание (продолжение)

Это может стать причиной потери контроля над автомобилем и серьезной аварии. Движение на перегруженном автомобиле, кроме того, уменьшает долговечность компонентов автомобиля.

Информационная табличка с указанием рекомендованных нагрузок и значений давления воздуха в шинах

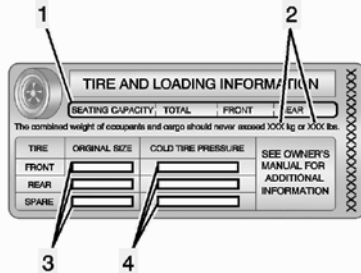

Пример информационной таблички

Табличка с указанием конкретных данных о характеристиках шин /допустимых нагрузках находится на средней стойке кузова в проеме

левой передней двери. В информационной табличке с указанием рекомендованных значений давления воздуха в шинах также указано количество мест (1), и величина максимальной нагрузки на автомобиль (2), выраженная в килограммах и фунтах.

На этой табличке, кроме того, приводятся данные о размерах шин (3), устанавливаемых на заводе-изготовителе автомобиля и рекомендуемом давлении воздуха (4) в холодных шинах. Более подробная информация о давлении воздуха в шинах приведена в подразделах «*Шины*», стр. 10-45 и «*Давление воздуха в шинах*», стр. 10-47.

Также предусмотрена информационная табличка с указанием допустимых нагрузок/характеристик шин. В ней указана максимально допустимая полная масса (Gross Vehicle Weight Rating – GVWR) и максимально допустимая нагрузка на переднюю и заднюю оси (GAWR). См. «Информационная табличка с указанием допустимых нагрузок/характеристик шин» далее в этом разделе.

Шаги по определению максимальной нагрузки на автомобиль

1. Найдите надпись «The combined weight of occupants and cargo should never exceed XXX kg or XXX lbs.» на информационной табличке автомобиля.
2. Определите общую массу водителя и пассажиров, которые будут находиться в вашем автомобиле.
3. Вычтите эту величину из величины «XXX кг» или «XXX фунтов».
3. В результате будет получена величина массы груза, который можно перевозить на данном автомобиле. Например, если «XXX» равно 1400 фунтам и в автомобиле находится пять человек массой по 150 фунтов, можно перевозить 650 фунтов груза (1400 – 750 (5 x 150) = 650 фунтов).
4. Определите массу груза и вещей, которые будут находиться в автомобиле. Движение с грузом, масса которого превышает величину, полученную в шаге 4, может представлять опасность.

9-16 Управление автомобилем

5. Если автомобиль буксирует прицеп, на него воздействует дополнительная нагрузка со стороны прицепа. Ознакомьтесь с материалами данного Руководства, в которых указано, на сколько необходимо уменьшить массу перевозимого груза при движении с прицепом.

См. «Буксировка прицепа», стр. 9-74 для получения важной информации о буксировке прицепа, правилах и советах, связанных с буксировкой прицепа.

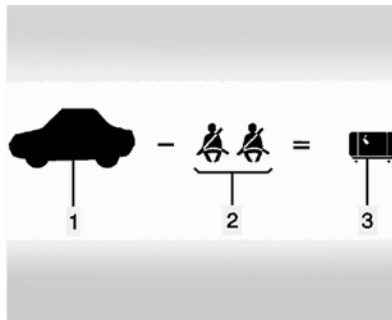

Пример 1

1. Полезная нагрузка для Примера № 1 = 453 кг (1000 фунтов).
2. Вычитаем массу водителя и пассажиров при средней массе человека 68 кг (150 фунтов) $\times 2 = 136$ кг (300 фунтов).
3. Доступная масса груза = 317 кг (700 фунтов).

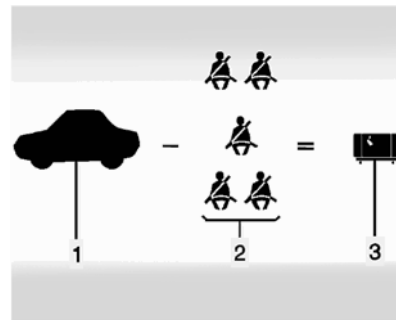

Пример 2

1. Полезная нагрузка для Примера № 2 = 453 кг (1000 фунтов).
2. Вычитаем массу водителя и пассажиров при средней массе человека 68 кг (150 фунтов) $\times 5 = 340$ кг (750 фунтов).
3. Доступная масса груза = 113 кг (250 фунтов).

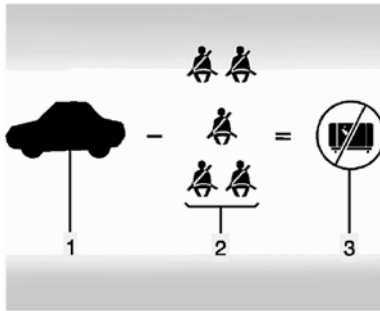

Пример 3

1. Полезная нагрузка для Примера № 3 = 453 кг (1000 фунтов).
2. Вычитаем массу водителя и пассажиров при средней массе человека 91 кг (200 фунтов) x 5 = 453 кг (1000 фунтов).
3. Доступная масса груза = 0 кг (0 фунтов).

При загрузке автомобиля сверяйтесь с данными, приводимыми на информационной табличке с указанием рекомендованных значений давления воздуха в шинах, для получения конкретной информации о максимальной нагрузке, на которую рассчитан ваш автомобиль, и о количестве посадочных мест.

Сумма величин массы водителя, пассажиров и груза не должна превышать величину максимально допустимой нагрузки.

Табличка с указанием допустимых нагрузок/характеристик шин

The image shows a rectangular information label with the following fields: GVWR, GAWR FRT, GAWR RR, MODEL, PAYLOAD, TIRE SIZE, SPEED, RIM, and COLD TIRE PRESSURE (with sub-fields for FRT, RR, SPA). At the bottom, it says 'SEE OWNER'S MANUAL FOR ADDITIONAL INFORMATION'.

Данная табличка находится на торцевой части двери водителя. На табличке указана величина максимальной нагрузки на автомобиль, называемая максимальной допустимой полной массой автомобиля (GVWR). В максимально допустимую полную массу входят масса снаряженного автомобиля, водителя, всех пассажиров, топлива и груза. Не допускается превышать максимально допустимую полную массу автомобиля или максимальные нагрузки на переднюю и заднюю оси.

Не превышайте максимально допустимую полную массу автомобиля или максимальные нагрузки на переднюю и заднюю оси.

На информационной табличке с указанием допустимых нагрузок/характеристик шин указана также информация о резерве нагрузки на переднюю ось.

В случае перевозки тяжелых предметов не забывайте о необходимости равномерного распределения груза.

Внимание

Не допускается нагружать автомобиль так, чтобы превышалась максимально допустимая полная масса (GVWR) автомобиля или максимально допустимая нагрузка на переднюю и заднюю оси (GAWR).

В случае превышения максимально допустимой полной массы возможно повреждение компонентов автомобиля и ухудшение ходовых качеств. Это может стать причиной потери контроля над автомобилем и серьезной аварии. Движение на перегруженном автомобиле, кроме того, уменьшает долговечность компонентов автомобиля.

9-18 Управление автомобилем

Гарантией на данный автомобиль не покрывается замена компонентов автомобиля, поврежденных из-за перегрузки автомобиля.

Данная табличка может помочь при определении максимальной нагрузки на автомобиль и массы дополнительного оборудования.

Установка усиленных компонентов подвески не увеличивает максимально допустимую полную массу автомобиля. Для получения подробной информации о правильной загрузке автомобиля обращайтесь к официальному дилеру.

Если в автомобиле перевозятся вещи, такие как чемоданы, инструменты и т.п., они движутся с той же скоростью, что и автомобиль. При резком торможении или в случае столкновения они продолжают движение.



Внимание

- Укладывайте вещи в багажное отделение. Продвигайте грузы, укладываемые в багажное отделение, как можно дальше вперед. Распределяйте багаж равномерно.
- Не допускается укладывать тяжелые вещи, например, чемоданы, внутри автомобиля так, чтобы они оказывались выше спинок сидений.
- Не оставляйте в автомобиле незакрепленные детские кресла.
- Закрепляйте предметы, находящиеся в автомобиле.
- Не оставляйте спинки сидений откинутыми, кроме тех случаев, когда это действительно необходимо.

В данном Руководстве приводится важная информация о движении по бездорожью. См. подраздел «Загрузка автомобиля при движении по бездорожью» в разделе «Движение по бездорожью», стр. 9-5.

Пуск двигателя и начало движения

Обкатка нового автомобиля



Осторожно

Данный автомобиль в специальной процедуре обкатки не нуждается. Однако надежность и долговечность компонентов автомобиля будет максимальной, если будет выполняться следующее:

- В течение первых 805 километров пробега максимальная скорость движения не должна превышать 88 км/ч.
- В течение первых 805 километров пробега избегайте движения с постоянной скоростью, малой или большой. Не допускайте разгона с полностью нажатой педалью акселератора. Избегайте переключения на низшие передачи для торможения двигателем при замедлении автомобиля.

(см. продолжение)

Осторожно(продолжение)

- Избегайте резких торможений в течение первых 322 км пробега. В противном случае новые фрикционные накладки тормозных колодок будут прирабатываться неравномерно. Резкое торможение при новых тормозных колодках приводит к необходимости более ранней замены колодок. Данную рекомендацию следует выполнять каждый раз после установки новых тормозных колодок.
- В период обкатки не буксируйте прицеп. Для получения информации о буксировке прицепа см. подраздел «Буксировка прицепа», стр. 9-74.

По мере обкатки вы можете постепенно увеличивать частоту вращения коленчатого вала двигателя и нагрузку на автомобиль.

Регулируемый педальный узел

На автомобилях с соответствующей комплектацией можно изменять положение педали акселератора и педали тормоза.

Положение педалей не может быть изменено, когда селектор выбора передач находится в положении D (Движение вперед) R (Движение задним ходом) или во время использования системы круиз-контроля.

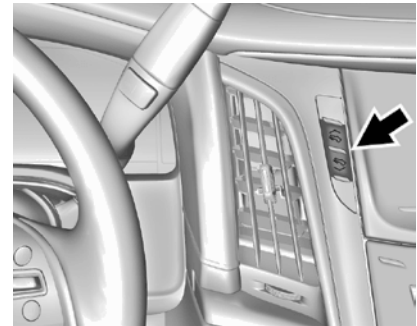

9-20 Управление автомобилем

Переключатель, используемый для регулировки педального узла, расположен на центральной консоли слева от сенсорного экрана.

Нажмите верхнюю часть переключателя для того, чтобы приблизить к себе педальный узел. Нажмите нижнюю часть переключателя, чтобы отдалить от себя педальный узел.

Перед началом движения полностью утопите педаль тормоза, чтобы убедиться, подходит ли для вас текущая настройка педального узла.

Автомобиль может иметь функцию сохранения и вызова настроек, позволяющую сохранять и вызывать данные о положении педального узла. См. «Сиденья с функцией сохранения и вызова настроек», стр. 3-7.

Положения ключа в замке зажигания (доступ с ключом)

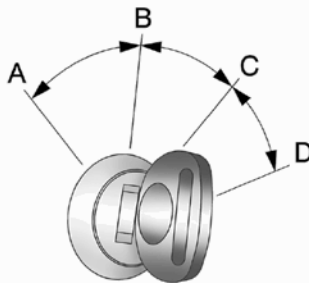

Ключ имеет четыре положения. При переводе рычага селектора из положения «Р» (Парковка), необходимо установить переключатель зажигания в положение «ON/RUN» или «ACC/ ACCESSORY» и нажать педаль тормоза.

A (LOCK/OFF): Когда автомобиль останавливается, установите ключ зажигания в положение «LOCK/OFF», чтобы заглушить двигатель. В этом положении действует режим задержки отключения питания дополнительного оборудования. См. «Режим задержки отключения питания дополнительного оборудования», стр. 9-26.

При этом положении ключа выключается зажигание. При этом же положении блокируется селектор автоматической коробки передач. Если ключ находится в положении «LOCK/OFF», его можно извлечь.

Рулевой вал может быть заклинен в положении, когда рулевое колесо не находится в положении для прямолинейного движения. Если это произошло, поверните рулевое колесо влево-вправо, попытайтесь перевести ключ в положение «ACC/ACCESSORY». Если повернуть ключ не удастся, обратитесь за помощью на сервисную станцию авторизованного дилера.

Не выключайте зажигание во время движения автомобиля. При неработающем двигателе не действуют усилители тормозной системы и рулевого управления, а также система подушек безопасности.

Если необходимо заглушить двигатель во время движения:

1. Затормозите автомобиль, плавно и ровно нажав педаль тормоза. Не нажимайте на педаль несколько раз. Это может привести к полному отказу усилителя тормозной системы, что приведет к увеличению усилия на педали тормоза.
2. Переведите рычаг селектора в положение «N» (Нейтраль). Это можно сделать во время движения автомобиля. После перевода рычага селектора в нейтраль, затормозите автомобиль и остановите в безопасном месте.
3. После полной остановки автомобиля переведите рычаг селектора в положение «P» (Парковка), и установите переключатель зажигания в положение «LOCK/OFF». В автомобилях с автоматической коробкой передач, для того, чтобы установить ключ в положение «LOCK/OFF», необходимо, чтобы рычаг селектора находился в положении «P» (Парковка).

4. Установите автомобиль на стояночный тормоз. См. «*Стояночная тормозная система*», стр. 9-40.

 **Внимание**

Если во время движения не работает двигатель, перестают действовать усилители тормозной системы и рулевого управления, а также отключается система подушек безопасности. Во время движения глушить двигатель следует только в случае крайней необходимости.

Если во время движения необходимо заглушить двигатель, установите ключ замка зажигания в положение «ACC/ACCESSORY».

 **Осторожно**

Не прикладывайте силу, пытайтесь повернуть ключ в замке зажигания, в противном случае может быть поврежден ключ или замок зажигания. Используйте правильный ключ, убедитесь в том, что он вставлен в замок до упора, и поворачивайте ключ от руки. Если ключ не поворачивается от руки, обратитесь за помощью в авторизованный сервисный центр.

B (ACC/ACCESSORY): При таком положении ключа при неработающем двигателе будет работать аудиосистема и очистители стекол. Используйте это положение ключа, когда автомобиль вытаскивают или тянут.

C (ON/RUN): При таком положении ключа можно пользоваться дополнительным электрооборудованием, и загораются контрольные лампы и индикаторы. Данное положение ключа может также использовать при проведении технического обслуживания и диагностики, а также проверки надлежащего функционирования светодиодов для контроля уровня излучения. В этом же положении ключ остается, когда работает двигатель. При таком положении ключа разблокируется селектор коробки передач на автомобилях с автоматической коробкой передач.

Если ключ в течение длительного времени остается в положении «ACC/ ACCESSORY» или «ON/RUN», может сильно разрядиться аккумуляторная батарея. В результате может не запускаться двигатель.

9-22 Управление автомобилем

D (START): При нахождении ключа в данном положении происходит пуск двигателя. После пуска двигателя отпустите ключ. Он вернется в положение «ON/RUN» и останется в нем при движении автомобиля.

Если ключ будет находиться в положении «ACC/ACCESSORY» или «LOCK/OFF», при открытой двери водителя включится, звуковое предупреждение.

Режимы зажигания (для доступа без ключа)



Автомобили с бесключевым доступом оснащены электронной системой зажигания с кнопкой запуска двигателя/включения зажигания (кнопкой старта).

При каждом последовательном нажатии кнопки старта включаются три режима: «ACC/ACCESSORY», «ON/RUN/START» и «Stopping the Engine/OFF».

Для того, чтобы воспользоваться кнопкой старта необходимо, чтобы пульт ДУ системы бесключевого доступа находился в автомобиле. Если кнопка старта не срабатывает, возможно, рядом с автомобилем проходит сильный радиосигнал, вызывающий помехи в системе бесключевого доступа. См. «Система бесключевого доступа (RKE)», стр. 2-2.

Для перевода рычага переключения передач из положения «Р» (Парковка), необходимо включить зажигание в положение «ON/RUN» или «ACC/ ACCESSORY» и нажать педаль тормоза.

Режим «Stopping the Engine/LOCK/OFF» (ОСТАНОВКА ДВИГАТЕЛЯ/ВЫКЛ.)

(Индикатор не горит): Когда автомобиль остановлен, нажмите кнопку «ENGINE START/STOP» один раз, чтобы заглушить двигатель.

Если селектор выбора передач находится в положении «Р» («Парковка»), зажигание будет выключено, а режим задержки отключения питания дополнительного оборудования останется активным. См. «Режим задержки отключения питания дополнительного оборудования (RAP)», стр. 9-26.

Если селектор выбора передач не переведен в положение «Р» («Парковка»), зажигание будет переведено обратно в положение «ACC/ACCESSORY», а соответствующее сообщение будет выведено на дисплей информационного центра. См. «Сообщения, связанные с коробкой передач», стр. 5-45. При переводе рычага переключения передач в положение «Р» («Парковка»), зажигание будет выключено.

Не глушите двигатель во время движения автомобиля. При неработающем двигателе не действуют усилители тормозной системы и рулевого управления, а также система подушек безопасности.

Рулевая колонка автомобиля может быть оснащена электрическим замком. Замок активируется при выключении зажигания и открытии двери водителя. При активации и деактивации замка может раздаться звуковой сигнал.

Замок может не деактивироваться, если колеса вывернуты. Если это происходит, двигатель автомобиля не заведется. Прокрутите рулевое колесо слева направо, одновременно пытаясь завести двигатель. Если после этого автомобиль не заведется, возможно, необходимо техническое обслуживание.

Если двигатель необходимо заглушить в случае крайней необходимости:

1. Затормозите, плавно и ровно нажимая педаль тормоза. Не следует многократно нажимать на педаль тормоза. Это может привести к полному отказу усилителя тормозной системы, что приведет к увеличению усилия на педали тормоза.
2. Переведите селектор выбора передач в положение «N» (Нейтраль). Это можно сделать во время движения автомобиля. После перевода рычага переключения передач в нейтраль затормозите автомобиль и остановитесь в безопасном месте.
3. Полностью остановите автомобиль. Переведите селектор выбора передач в положение «P» («Парковка») и зажигание в положение «OFF». В автомобилях с автоматической коробкой передач, чтобы установить зажигание в положение «OFF», селектор выбора передач должен находиться в положении «P» («Парковка»).

4. Установите автомобиль на стояночный тормоз. См. «*Стояночный тормоз с электроприводом*», стр. 9-40.

Внимание

Если во время движения заглушить двигатель, перестанут действовать усилители тормозной системы и рулевого управления, а также отключается система подушек безопасности. Во время движения глушить двигатель следует только в случае крайней необходимости.

Если двигатель не способен перемещать автомобиль и должен быть заглушен во время движения, нажмите и удерживайте кнопку «ENGINE START/STOP» в течение более двух секунд или нажмите кнопку дважды в течение пяти секунд.

РЕЖИМ «ACC/ACCESSORY» (Загорается светодиод оранжевого цвета): Данный режим позволяет использовать некоторое электрооборудование при выключенном двигателе.

При выключенном зажигании нажатие кнопки старта без нажатия педали тормоза приводит к переводу кнопки старта в положение «ACC/ACCESSORY».

Через 5 минут во избежание разряда аккумуляторной батареи кнопка старта будет переведена из положения «ACC/ACCESSORY» в положение «OFF».

РЕЖИМ «ON/RUN/START» (Загорается светодиод зеленого света): Данный режим предназначен для пуска двигателя и начала движения автомобиля. Если кнопку старта нажать один раз при выключенном зажигании и нажатой педали тормоза, будет активирован режим «ON/RUN/START». Как только начнется процесс пуска двигателя, отпустите переключатель зажигания. Процесс пуска двигателя будет продолжаться до тех пор, пока он не заведется. См. «*Пуск двигателя*», стр. 9-21. Зажигание останется в положении «ON/RUN».

Сервисный режим

Данный режим предназначен для ремонта и диагностики, проверки работы контрольных ламп и индикаторов, что может потребоваться для проверки на соответствие нормам токсичности отработавших газов. Сервисный режим можно активировать, нажав и удерживая нажатой кнопку старта в течение не менее 5 секунд, при этом выключив зажигание и отпустив педаль тормоза. Приборы и аудиосистема при этом будут работать, как если бы был выбран режим «ON/RUN», но привести автомобиль в движение будет невозможно.

9-24 Управление автомобилем

В сервисном режиме выполнить пуск двигателя невозможно. Нажмите данную кнопку еще раз для выключения двигателя.

Пуск двигателя

Переведите селектор выбора передач в положение «Р» (Парковка) или «N» (Нейтраль). При любом другом положении рычага переключения передач двигатель не запускается. Для запуска двигателя во время движения автомобиля можно пользоваться только положением «N» (Нейтраль) коробки передач.



Осторожно

Не пытайтесь перевести селектор выбора передач в положение «Р» (Парковка) во время движения автомобиля. Это может привести к повреждению компонентов коробки передач. Переводите селектор выбора передач в положение «Р» (Парковка) только при неподвижном автомобиле.



Осторожно

Однако установка дополнительного электрооборудования или пользование портативными электронными устройствами может влиять на характер работы двигателя. В этом случае на устранение возможных повреждений гарантия производителя распространяться не будет. См. «Дополнительное электрооборудование», стр. 9-84.

Процедура пуска (доступ с ключом)

1. Не нажимая педали акселератора, переведите ключ зажигания в положение «START». После того как двигатель запустится, отпустите ключ. Обороты двигателя в режиме холостого хода будут уменьшаться по мере прогрева двигателя. Не увеличивайте обороты двигателя непосредственно после запуска двигателя. В период прогрева двигателя, когда моторное масло и рабочая жидкость в коробке передач еще не прогреты, не подвергайте двигатель и коробку передач большим нагрузкам.

При загорании контрольной лампы низкого уровня топлива и появлении сообщения «МАЛО ТОПЛИВА» на дисплее DIC, система помощи при пуске двигателя предотвращает пуск двигателя во избежание возможного повреждения компонентов системы подачи топлива. Если это происходит, удерживайте ключ в положении «START» для начала пуска двигателя.



Осторожно

Попытка пуска двигателя в течение длительного времени путем возврата ключа в положение «START» немедленно после предыдущей попытки запуска может приводить к перегреву и повреждению электродвигателя стартера и сильному разряду аккумуляторной батареи. Для того чтобы дать электродвигателю стартера остыть, между попытками пуска двигателя должно проходить не менее 15 секунд.

2. Если двигатель не запускается в течение 5-10 секунд, особенно в очень холодную погоду (ниже -18 °C), возможно, что свечи зажигания оказались залиты бензином.

Попытайтесь нажать педаль акселератора до упора и, удерживая ее в таком положении, переведите ключ в положение «START» и удерживайте его в этом положении не более 15 секунд. Для того чтобы дать электродвигателю стартера остыть, между попытками запуска двигателя должно проходить не менее 15 секунд. Когда двигатель запустится, отпустите ключ и педаль акселератора. Если двигатель запустится и снова заглохнет, повторите эту процедуру еще раз. Это позволяет удалить излишек бензина с электродов свечей зажигания. Не увеличивайте обороты двигателя непосредственно после пуска двигателя. Действуйте педалью акселератора плавно и аккуратно пользуйтесь коробкой передач во время прогрева двигателя и коробки передач.

Процедура пуска (доступ без ключа)

1. Если автомобиль оборудован системой дистанционного управления замками, пульт дистанционного управления (RKE) должен находиться в автомобиле. Нажмите педаль тормоза и кнопку «ENGINE START/STOP». Когда коленчатый вал начнет проворачиваться, отпустите кнопку.

Количество оборотов при холостом ходе будет снижаться по мере прогрева двигателя. Не нагружайте двигатель сразу после пуска. Обеспечьте плавность работы двигателя и коробки передач, чтобы позволить моторному маслу нагреться и смазать все подвижные детали.

Если пульт дистанционного управления не находится в автомобиле или существуют помехи сигнала, на дисплей информационного центра будет выведено соответствующее сообщение. Более подробная информация приведена в подразделе «Сообщения о ключе и замке зажигания», стр. 5-40.



Осторожно

Попытка запуска двигателя в течение длительного времени путем нажатия кнопки «ENGINE START/STOP» сразу после предыдущей попытки запуска может привести к перегреву и повреждению электродвигателя стартера и сильному разряду аккумуляторной батареи. Для того чтобы дать электродвигателю стартера остыть, между попытками запуска двигателя должно проходить не менее 15 секунд.

2. Если двигатель не запускается в течение 10 секунд, особенно в очень холодную погоду (ниже -18 °C), возможно, что свечи зажигания залиты бензином. Попытайтесь нажать педаль акселератора до упора и удерживать ее в таком положении, одновременно нажимая кнопку «ENGINE START/STOP». Для того чтобы дать электродвигателю стартера остыть, между попытками запуска двигателя должно проходить не менее 15 секунд. После того как двигатель запустится, отпустите педаль акселератора. Если двигатель запустится и снова заглохнет, повторите эту процедуру еще раз.

Это поможет удалить излишек топлива из двигателя. Двигатель и трансмиссия не должны работать в интенсивном режиме сразу после запуска, так как может потребоваться некоторое время, чтобы масло прогрелось и обеспечило соответствующую смазку движущимся деталям.

Режим задержки отключения питания дополнительного электрооборудования (RAP)

После того, как двигатель был заглушен, в течение 10 минут можно пользоваться следующим электрооборудованием:

- Аудиосистемой
- Окнами с электрическими стеклоподъемниками
- Вентиляционным люком в крыше (при соответствующей комплектации)
- Дополнительными электрическими розетками

Питание аудиосистемы будет подаваться еще 10 минут после выключения двигателя или до открытия двери водителя. Питание электрических стеклоподъемников и люка в крыше будет подаваться еще 10 минут после выключения двигателя или до открытия двери водителя.

Перевод рычага переключения передач в положение «Р» (Парковка)



Внимание

Автомобиль может внезапно начать движение, если рычаг селектора установлен в положение «Р» (Парковка) не до полной фиксации, даже при надежно задействованном стояночном тормозе. Автомобиль может покатиться. Если автомобиль оставлен с работающим двигателем, он может неожиданно начать движение. Вы или другие люди могут получить увечья. Чтобы быть уверенным в том, что автомобиль не начнет самопроизвольно перемещаться, даже если он находится на сравнительно ровной и горизонтальной поверхности, выполните следующее: если в автомобиле с полным приводом в раздаточной коробке установлен режим нейтральной передачи («N»), автомобиль может покатиться, даже (см. продолжение)



Внимание (продолжение)

если рычаг селектора коробки передач находится в положении Р (Парковка). Поэтому убедитесь в том, что для раздаточной коробки выбран режим, отличный от N (Нейтраль). Если автомобиль используется совместно с прицепом, см. «Особенности и рекомендации по вождению», стр. 9-69.

1. Нажмите педаль тормоза, затем установите автомобиль на стояночный тормоз. Более подробная информация приведена в подразделе «*Стояночный тормоз*», стр. 9-40.
2. Переведите селектор выбора передач в положение Р (Парковка), потянув его к себе и переместив вверх до упора.
3. Убедитесь, что выбран режим раздаточной коробки, отличный от N (Нейтраль).
4. Выключите зажигание.

Покидание автомобиля при работающем двигателе



Внимание

Не рекомендуется оставлять автомобиль с работающим двигателем. Это может привести к его перегреву и возгоранию.

Покидать автомобиль не зафиксировав селектор выбора передач в положении «Р» (Парковка) и задействовав стояночный тормоз опасно. Автомобиль может внезапно начать движение. Вы или другие люди могут получить увечья. Не оставляйте автомобиль с работающим двигателем.

При оставлении автомобиля с работающим двигателем последний может перегреться, в результате чего может возникнуть пожар. Вы или другие люди могут получить увечья. Не рекомендуется оставлять автомобиль с работающим двигателем, кроме случаев крайней необходимости.

Если необходимо покинуть автомобиль при работающем двигателе, убедитесь в том, что селектор выбора передач находится в положении «Р» (Парковка) и автомобиль надежно удерживается стояночным тормозом.

Затем проверьте, можно ли вывести селектор выбора передач из положения «Р» без нажатия педали тормоза. Если это возможно, значит рычаг зафиксирован в положении «Р» ненадежно.

Блокировка рычага переключения передач

Блокировкой рычага переключения передач называется явление, когда вес автомобиля передает некоторые усилия на упор шестерни блокировки автоматической коробки передач. Это происходит, когда автомобиль устанавливается на парковку на уклоне и селектор выбора передач не зафиксировался в положении «Р» (Парковка). В дальнейшем вывести селектор выбора передач из положения «Р» может оказаться очень сложно. Для предотвращения этого явления сначала устанавливайте автомобиль на стояночный тормоз, затем надежно установите селектор выбора передач в положение «Р». Более подробно об этом написано в подразделе «Перевод рычага переключения передач в положение «Р» (Парковка)» выше в данном разделе. Таким образом, в случае возникновения блокировки рычага переключения передач может понадобиться помощь другого автомобиля, который переместит ваш

автомобиль с помощью троса в направлении подъема для переключения рычага переключения передач из положения «Р» (Парковка).

Перевод рычага переключения передач из положения «Р»

Данный автомобиль оборудован электронной системой блокировки рычага переключения передач автоматической коробки передач. Блокировка рычага переключения передач предназначена для предотвращения выхода рычага переключения передач из положения «Р», если зажигание не находится в положении «ON/RUN» и не нажата педаль тормоза.

Система блокировки рычага переключения передач действует постоянно, кроме случаев, когда полностью или сильно разряжена (менее 9 В) аккумуляторная батарея.

Если аккумуляторная батарея полностью или сильно разряжена, попытайтесь зарядить ее или запустить двигатель от аккумуляторной батареи другого автомобиля. Более подробная информация приведена в подразделе «Запуск двигателя от аккумуляторной батареи другого автомобиля», стр. 10-72.

9-28 Управление автомобилем

Для вывода рычага переключения передач из положения «Р» (Парковка):

1. Нажмите педаль тормоза.
2. Установите селектор выбора передач в необходимое положение.

Если селектор выбора передач из положения «Р» (Парковка) вывести не удастся:

1. Ослабьте давление на рычаг селектора.
2. Удерживая нажатой педаль тормоза, подвигайте рычаг селектора в положении «Р» (Парковка).
3. Установите селектор выбора передач в необходимое положение.

Если вывести рычаг из парковочного положения по-прежнему не удастся, обратитесь за помощью к официальному дилеру.

Парковка автомобиля над горючими материалами



Внимание

При контакте с горячими элементами системы выпуска отработавших газов легковоспламеняющиеся материалы могут загореться. Поэтому не оставляйте автомобиль над разбросанной бумагой, сухими листьями, травой и прочими горючими материалами.

Система Active Fuel Management®

Данная система позволяет двигателю работать в режиме работы всех или половины цилиндров – в зависимости от условий движения автомобиля.

При равномерном движении, когда необходима относительно небольшая мощность, система переводит двигатель в режим работы на половине цилиндров, в результате чего уменьшается расход топлива. Если требуется высокая мощность, например, при разгоне с места, при обгоне или при движении на высокой скорости (на автомагистралях), система автоматически переведет двигатель в режим работы на всех цилиндрах.

Отработавшие газы

 **Внимание**

В состав отработавших газов, выделяемых двигателем, входит окись углерода (СО) – газ без цвета и запаха. Попадание СО в организм человека может приводить к потере сознания и даже к смерти. Отработавшие газы способны проникать внутрь автомобиля, если:

- Автомобиль с работающим двигателем находится в закрытом объеме (подземные паркинги, тоннели, при блокировании выхлопной трубы или отсутствии вентиляции под днищем кузова).
- Отработавшие газы начинают приобретать необычный запах, или со стороны системы выпуска отработавших газов становится слышимым странный или отличный от обычного звук.
- Нарушена целостность элементов системы выпуска отработавших газов в результате действия коррозии или механического повреждения.
- Система выпуска отработавших газов была изменена, повреждена или
(см. продолжение)

 **Внимание (продолжение)**

отремонтирована ненадлежащим образом.

- В кузове автомобиля есть сквозные отверстия или щели, образовавшиеся в результате дооборудования автомобиля в ходе послепродажного обслуживания, которые не были загерметизированы.

При обнаружении необычных запахов в пассажирском салоне или в случае, если есть подозрение, что отработавшие газы проникают в салон:

- При движении держите все окна автомобиля полностью открытыми.
- Немедленно предоставьте автомобиль в авторизованный дилерский центр.

Не оставляйте автомобиль с работающим двигателем в закрытых зонах, таких как гараж, или помещениях, не имеющих системы приточной вентиляции.

Работа двигателя при неподвижном автомобиле

Рекомендуется глушить двигатель автомобиля при стоянке.

Если вы оставляете автомобиль с работающим двигателем, выполните следующее, чтобы убедиться в том, что автомобиль не будет самопроизвольно перемещаться. См. «Перевод рычага селектора в положение «Р», стр. 9-26 и «Отработавшие газы», стр. 9-29.

Если автомобиль используется совместно с прицепом, см. «Особенности и рекомендации по вождению», стр. 9-71.

Автоматическая трансмиссия

Если автомобиль оснащен автоматической коробкой передач, то на комбинации приборов находится индикатор положения селектора. Данный индикатор высвечивается при установке зажигания в положение «ON/RUN».

Рычаг селектора коробки передач имеет несколько положений.

P R N D M

P (Парковка): В данном положении задние колеса автомобиля заблокированы. При запуске двигателя рычаг селектора должен находиться в этом положении, чтобы автомобиль не мог начать самопроизвольное движение. Когда автомобиль, особенно с большой нагрузкой, находится на стоянке на уклоне, можно заметить, что для вывода рычага селектора автоматической коробки передач из положения «P» (Парковка) требуется большее усилие. «*Блокировка рычага селектора*» раздела «*Перевод рычага селектора в положение «P» (Парковка)*», стр. 9-26.



Внимание

Автомобиль может внезапно начать движение, если селектор выбора передач ненадежно зафиксирован в положении «P» (Парковка), даже при надежно действующем стояночном тормозе. Автомобиль может самопроизвольно покатиться.

Не рекомендуется оставлять автомобиль с работающим двигателем. Если автомобиль оставлен с работающим двигателем, он может неожиданно начать движение. Вы или другие люди могут получить увечья. Для предотвращения начала самопроизвольного движения автомобиля, даже если он находится на горизонтальной ровной поверхности, всегда устанавливайте автомобиль на стояночный тормоз и переводите селектор выбора передач в положение «P» (Парковка). См. «*Перевод рычага переключения передач в положение «P» (Парковка)*», стр. 9-26. При буксировке прицепа см. «*Особенности и рекомендации по вождению*», стр. 9-71.



Внимание

Если в автомобиле с полным приводом в раздаточной коробке установлен режим нейтральной передачи («N»), автомобиль может покатиться, даже если рычаг селектора коробки передач находится в положении «P» (Парковка). Убедитесь в том, что в раздаточной коробке включена одна из ступеней для движения, режим привода на одну ось, режим 4 Hi или 4 Lo, но не «N» (Нейтраль). См. «*Перевод рычага селектора в положение «P» (Парковка)*», стр. 9-26. Всегда устанавливайте автомобиль на стояночный тормоз

R (Задний ход): Эта передача используется для движения задним ходом.



Осторожно

Включение передачи «R» (Задний ход), когда автомобиль еще не остановился, может привести к повреждению деталей автоматической коробки передач. В этом случае гарантия производителя на устранение возможных повреждений не распространяется. Переводите рычаг селектора автоматической коробки передач в положение «R» (Задний ход) только после полной остановки автомобиля.

Для того чтобы вытащить автомобиль из снега или песка способом раскачивания и не повредить коробку передач, см. раздел «Если автомобиль застрял», стр. 9-13.

N (Нейтраль): В данном положении рычага селектора двигатель не связан с колесами. Для запуска двигателя во время движения автомобиля можно пользоваться только положением «N» (Нейтраль) коробки передач. Кроме того, используйте положение «N» (Нейтраль) при буксировке вашего автомобиля.

 **Внимание**

Переводить рычаг селектора автоматической коробки передач в положение для движения при высоких оборотах двигателя очень опасно. Если полностью не нажата педаль тормоза, автомобиль может резко тронуться с места. При этом вы можете потерять контроль над автомобилем и сбить других людей, или автомобиль столкнется с неподвижными объектами. Не допускается переводить рычаг селектора в положение для движения при высоких оборотах двигателя.



Осторожно

Перевод рычага селектора автоматической коробки передач из положения «P» (Парковка) или «N» (Нейтраль), когда двигатель работает на повышенных оборотах, может привести к повреждению деталей коробки передач. В этом случае гарантия производителя на устранение возможных повреждений не распространяется. Перед перемещением рычага селектора убедитесь в том, что двигатель не работает на повышенных оборотах.

D (Движение вперед): Данное положение предназначено для движения вперед в нормальных условиях. Оно обеспечивает минимальный расход топлива. Для увеличения тягового усилия и интенсивного ускорения:

- Если автомобиль движется со скоростью менее 55 км/ч, нажмите педаль акселератора на половину ее хода.
- Если автомобиль движется со скоростью 55 км/ч и более, нажмите педаль акселератора до упора.

При этом произойдет переключение на более низкую передачу, и тяговое усилие увеличится.

Положение «D» (Движение вперед) можно использовать при буксировке прицепа, перевозке тяжелых грузов, движении на крутых подъемах или при движении вне дорог. Если происходит слишком частое переключение передач, переключите на более низкую передачу.

Включение более низкой передачи может привести к временной пробуксовке ведущих колес. См. «Скольжение колес» раздела «Потеря контроля над автомобилем», стр. 9-5.

В коробке передач данного автомобиля используется система синхронизации переключения, которая адаптирует алгоритм переключения передач к текущим условиям, чтобы уменьшить число переключений на повышенную или пониженную передачу. Данная система предназначена для определения возможности переключения на более высокую ступень в зависимости от того, сможет ли двигатель поддерживать скорость движения, исходя из текущей скорости автомобиля, положения педали акселератора и степени загрузки автомобиля. Если система курсовой устойчивости переключения определяет, что текущую скорость движения автомобиля поддержать на более высокой передаче нельзя, то переключения на более высокую передачу не произойдет и

включенной останется та же передача. В некоторых случаях это будет напоминать задержку переключения, но в действительности это нормальный режим работы коробки передач.

В системе управления коробкой передач также используется адаптивный алгоритм управления. Блок управления коробкой передач с помощью данного алгоритма постоянно сравнивает параметры переключения с заранее заданными идеальными условиями переключения передач. Система управления постоянно изменяет условия переключения для улучшения динамических качеств автомобиля в соответствии с текущими условиями движения (например, степень загрузки автомобиля или температура окружающего воздуха). В результате процесс переключения может восприниматься по-разному, поскольку коробка передач определяет оптимальные моменты для переключения передач.

При низкой температуре окружающего воздуха переключение может задерживаться до тех пор, пока двигатель не прогреется до рабочей температуры. Если рабочая жидкость коробки передач не прогрета, то моменты переключения становятся более заметными. Это нормальное явление.

М (Ручной режим выбора передач): Данное положение дает возможность водителю выбрать тот ритм переключений, который больше всего подходит для данных условий движения. При соответствующей комплектации см. «*Режим ручного управления переключением передач*» в разделе «*Ручной режим выбора передач*», стр. 9-33.



Осторожно

Слишком быстрое вращение при буксовании колес или попытка удержать автомобиль на подъеме при помощи только педали акселератора может привести к повреждению коробки передач. В этом случае гарантия производителя на устранение возможных повреждений не распространяется. Если автомобиль застрял, не допускайте слишком большой скорости буксования колес. При остановке на подъеме удерживайте автомобиль на месте при помощи педали тормоза.

Система управления движением на спуске в нормальном режиме

Система управления движением на спуске в нормальном режиме активируется при пуске двигателя, но не активируется в Ручном режиме выбора передач. Данная функция способствует поддержанию необходимой

скорости движения автомобиля при езде по склону, путем задействования двигателя и трансмиссии для замедления хода автомобиля. При первом запуске системы для каждого цикла ключа зажигания на дисплее информационного центра DIC будет отображаться соответствующее сообщение. См. «*Сообщения, связанные с трансмиссией*», стр. 5-45.

Для активации или деактивации функции управления движением на спуске в нормальном режиме в течение текущего цикла ключа зажигания, нажмите и удерживайте в течение трех секунд кнопку включения / выключения режима буксировки/движения с повышенной нагрузкой. На дисплее информационного центра DIC может появиться соответствующее сообщение. См. «*Сообщения, связанные с трансмиссией*», стр. 5-45.

Для получения информации о других типах систем управления движением на спуске, см. «Режим буксировки/движения с повышенной нагрузкой», стр. 9-34 и «Система круиз-контроля», стр. 9-46.

Ручной режим выбора передач

Ручной режим управления переключением передач

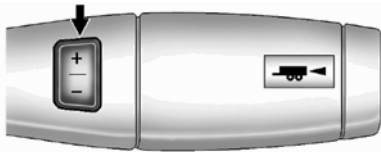

Автомобиль может оснащаться автоматической коробкой передач с режимом ручного управления переключением передач. Режим ручного управления переключением передач помогает управлять коробкой передач и контролировать скорость движения автомобиля на спуске или при буксировке прицепа, позволяя выбрать водителю нужный диапазон передач.

Для использования этой функции выполните следующее:

1. Переведите рычаг селектора в положение «М» (Ручной режим выбора передач).
2. Для выбора диапазона передач, наиболее подходящего для текущих условий движения, нажимайте кнопку «плюс» или «минус».

При выборе положения «М» (Ручной режим выбора передач) на экране рядом с символом «М» будет показан номер выбранной ступени автоматической коробки передач.

Данный номер соответствует номеру самой высокой ступени, которая может использоваться. Но коробка передач может автоматически переключаться на более низкие ступени в зависимости от текущих условий движения. Например, при выборе ступени «5» (пятая передача), коробка будет автоматически переключаться с первой передачи по пятую, но шестая передача использоваться не будет до тех пор, пока не будет нажата кнопка «плюс» или «минус» на рычаге селектора.

Система управления движением на спуске также не может быть использована при включении ручного режима выбора передач. При включении ручного режима не могут использоваться система круиз-контроля и режим буксировки/движения с повышенной нагрузкой.

Передача перед переходе из режима D (движение вперед) в режим M (Ручной режим)	6-я	5-я	4-я	3-я	2-я	1-я
Степень после перехода из режима D (движение вперед) в режим M (Ручной режим)	M4	M4	M3	M2	M2	M1



Осторожно

Слишком быстрое вращение при пробуксовке колес или попытка удержать автомобиль на подъеме при помощи только педали акселератора может привести к повреждению деталей коробки передач. В этом случае гарантия производителя на устранение возможных повреждений не распространяется. Если автомобиль застрял, не допускайте слишком большой скорости пробуксовки колес. При остановке на подъеме удерживайте автомобиль на месте при помощи педали тормоза.

Режим уменьшения силы тяги

Данный режим помогает автомобилю разогнаться на скользкой дороге, покрытой, например, льдом или снегом. При неподвижном автомобиле выберите M2 с помощью ручного режима выбора передач. После этого, если система обнаружит проскальзывание колес, она ограничит величину крутящего момента, который передается на ведущие колеса, для предотвращения проскальзывания колес.

Режим буксировки / движения с повышенной нагрузкой

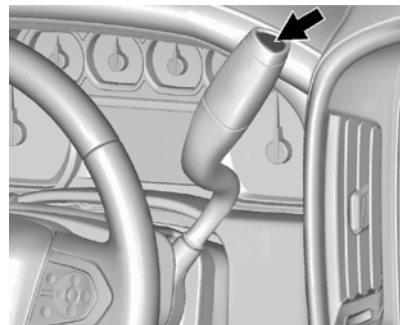

Ваш автомобиль имеет режим буксировки/ движения с нагрузкой. В режиме буксировки/движения с нагрузкой алгоритм переключения коробки передач изменяется для уменьшения числа переключений, повышения динамических характеристик,

управляемости автомобиля и улучшения охлаждения коробки передач и двигателя во время движения на крутых спусках, при буксировке прицепа или при перевозке тяжелого груза.

Для включения или выключения режима буксировки/движения с нагрузкой нажмите на кнопку, расположенную на торце рычага селектора автоматической коробки передач. При включении режима буксировки/движения с нагрузкой, загорается световой индикатор на панели приборов.

См. «Световой индикатор режима буксировки/ движения с нагрузкой» на стр. 5-26 и «Движение по холмистой местности и по горным дорогам», стр. 9-11.

См. также «Режим буксировки/движения с нагрузкой» в разделе «Дополнительное оборудование для буксировки прицепа» на стр. 9-77.

Система торможения на спуске в режиме буксировки/движения с повышенной нагрузкой

Система торможения на спуске в режиме буксировки/движения с повышенной нагрузкой активируется при выборе режима буксировки/движения с повышенной нагрузкой, но не активируется в Ручном режиме выбора передач. См. «Режим

буксировки/движения с повышенной нагрузкой» выше и «*Ручной режим выбора передач»*, стр. 9-33.

Данная система способствует поддержанию необходимой скорости движения автомобиля при езде по склону, путем задействования двигателя и трансмиссии для замедления хода автомобиля. Для активации или деактивации в течение текущего цикла зажигания, нажмите и удерживайте в течение пяти секунд кнопку включения/выключения режима буксировки/движения с повышенной нагрузкой. При этом появляется соответствующее сообщение на дисплее информационного центра. См. «Сообщения, связанные с трансмиссией», стр. 5-45.

Более подробная информация приведена в подразделе «Оборудование для буксировки прицепа», стр. 9-77.

Для получения информации о других типах систем управления движением на спуске, см. «Автоматическая трансмиссия (коробка передач)», стр. 9-30 и «Система круиз-контроля», стр. 9-46.

Система привода

Система полного привода

Если автомобиль оборудован этой системой, то крутящий момент двигателя подается ко всем четырем колесам для обеспечения лучшего тягового усилия.



Осторожно

Движение в режиме полного привода по ровной и сухой дороге с твердым покрытием (и хорошим сцеплением с поверхностью) в течение продолжительного времени может привести к сокращению срока службы трансмиссии автомобиля. В этом случае ремонт не покрывается гарантией производителя.

Движение в режиме полного привода по ровной и сухой дороге с твердым покрытием может привести к:

- Повышенной вибрации на рулевом колесе автомобиля.
- Ускоренному износу шин автомобиля.
- Жесткому переключению раздаточной коробки и повышенному шуму.

**Внимание**

При подключении переднего моста в режимах 4↑ или 4↓ раздаточная коробка Вашего автомобиля жестко соединяет приводы переднего и задних мостов. Это значительно улучшает проходимость автомобиля в условиях недостаточного сцепления колес с поверхностью. Но движение в режиме полного привода по ровной и сухой дороге с твердым покрытием (и хорошим сцеплением с поверхностью) в течение продолжительного времени может привести к сокращению срока службы трансмиссии автомобиля. Правильное использование системы полного привода является ответственностью водителя автомобиля. Выход из строя автомобиля вследствие неправильного использования системы полного привода не покрывается гарантией производителя.

**Осторожно**

Не допускайте движения по сухим дорогам с твердым покрытием при включенном режиме полного привода (с повышенной или пониженной ступенью - 4↑ или 4↓) раздаточной коробки в течение длительного времени.

При переключении между режимами 4↓ и 4↑ или из режима N (Нейтраль) при запущенном двигателе звук и толчки не являются неисправностью.

При переключении в режим 4↓ противобуксовочная система и система StabiliTrack будут отключены.

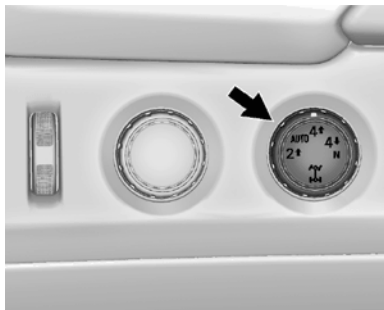
Раздаточная коробка с режимом автоматического подключения переднего моста

Раздаточная коробка с понижающей передачей

Переключатель режимов раздаточной коробки расположен на приборной панели слева от комбинации приборов. С помощью данного переключателя можно включать и отключать различные режимы системы полного привода.

Соответствующий индикатор загорается для каждого режима.

При включении зажигания на короткое время загораются все индикаторы, расположенные на рукоятке переключателя режимов раздаточной коробки, а затем загорается индикатор, соответствующий выбранному режиму раздаточной коробки. Если при включении зажигания индикаторы не загораются, необходимо обратиться в авторизованный сервисный центр. При переключении режимов мигает соответствующий световой индикатор. По завершении переключения индикатор будет светиться постоянно. Если по какой-либо причине индикатор мигает с увеличенной частотой, это означает, что не были соблюдены все условия для того, чтобы раздаточная коробка выполнила требуемое переключение.

N: На автомобилях, оборудованных раздаточной коробкой с понижающей передачей, переключатель может быть установлен в положение «N» (нейтральная передача). Переключение раздаточной коробки на нейтральную передачу следует производить только при буксировке автомобиля. См. «Буксировка транспортных средств, используемых для отдыха», стр. 10-75 или «Буксировка автомобиля», стр. 10-75.

2↑: Данный режим используется в большинстве случаев при движении по городским улицам и автомагистралям. В этом режиме передние колеса автомобиля с

двигателем не связаны. Данный режим обеспечивает также наилучшую топливную экономичность.

AUTO (Auto 4WD - Автоматическое включение полного привода): Данный режим используется при движении в условиях, когда условия сцепления с дорожным покрытием постоянно изменяются (обледенелое, заснеженное и грунтовое покрытие). При движении в данном режиме передние колеса подключены, и передаваемая от двигателя мощность автоматически распределяется между передними и задними колесами в зависимости от условий движения. При движении в этом режиме топливная экономичность несколько ухудшается по сравнению с режимом 2↑.

Внимание

Использование режима AUTO на ровной и сухой дороге с твердым покрытием (и хорошим сцеплением с поверхностью) в течение продолжительного времени может привести к ускоренному износу деталей трансмиссии, таких как фрикционный механизм раздаточной коробки, цепь раздаточной коробки, а также зубчатые пары передней и задней главных передач.

4↑ (Полный привод с повышенной ступенью раздаточной коробки): Режим 4↑ используется, когда требуется повышенное

тяговое усилие, например, при движении по заснеженным или обледеневшим дорогам, а также в большинстве случаев при движении вне дорог. В данном режиме передний мост постоянно включен. Данный режим больше всего также подходит для очистки дороги от снега.

4↓ (Полный привод с пониженной ступенью раздаточной коробки): В данном режиме передний мост подключен для создания дополнительного тягового усилия. Возможно, что данный режим может вам никогда не потребоваться. Он обеспечивает передачу максимального крутящего момента ко всем колесам автомобиля. Он может быть использован при движении по пересеченной местности по глубокому песку, грязи, снегу или на крутых подъемах и спусках.

Внимание

Режим 4↓ не должен использоваться при скорости автомобиля, превышающей 50 км/ч. Длительное движение с высокой скоростью по всем типам дорожного полотна может привести к повреждению или уменьшению срока службы компонентов трансмиссии.

Данный автомобиль оснащается системой курсовой устойчивости StabiliTrak. Когда раздаточная коробка находится в режиме полного привода с включением понижающей передачи, противобуксовочная и

противозаносная функции системы StabiliTrak автоматически отключаются. См. «Система курсовой устойчивости StabiliTrak», стр. 9-42.

Включение режима AUTO или 4↑:

Установите переключатель в режим 4↑ или AUTO. Переключение можно выполнять при любой скорости движения, если не используется режим 4↓, но при этом управление педалью акселератора должно быть прекращено. При переключении будет мигать контрольная лампа системы полного привода. По завершении переключения контрольная лампа будет светиться постоянно.

Включение режима 2↑: Установите переключатель в положение привода на одну ось. Переключение можно выполнять при любой скорости движения, если не используется режим 4↓, но при этом управление педалью акселератора должно быть прекращено. Более подробная информация приведена в подразделе «Выключение режима 4↓» в данном разделе.

Включение режима 4↓: Режим 4↓ не должен использоваться при скорости движения автомобиля, превышающей 50 км/ч. Длительное движение с высокой скоростью по всем типам дорожного полотна может привести к повреждению или уменьшению срока службы компонентов трансмиссии. Для переключения в положение полного привода с

пониженной ступенью раздаточной коробки ключ замка зажигания должен находиться в положении «ON», автомобиль должен быть неподвижен или может двигаться со скоростью менее 5 км/ч при положении «N» (Нейтраль) автоматической трансмиссии (АКП). Желательно включить режим 4↓ при движении автомобиля со скоростью от 1,6 до 3,2 км/ч. Установите переключатель режимов привода в режим 4↓. Перед этим необходимо подождать, пока индикатор режима полного привода с понижающей передачей раздаточной коробки на переключателе режимов трансмиссии раздаточной коробки не перестанет мигать и не начнет светиться постоянно.



Внимание

Если режим движения вперед автоматической трансмиссии будет включен раньше, чем индикатор раздаточной коробки перестанет мигать, это может привести к повреждению раздаточной коробки. Во избежание повреждения раздаточной коробки всегда следует, перед переключением автоматической трансмиссии в режим движения, подождать, пока перестанет мигать световой индикатор включения режима 4↓.

При переключении из режима 4↓ в режим 4↑ или из нейтрального положения (N) при работающем двигателе может быть слышен необычный шум и ощущаться рывок.

Если переключатель установлен в положение режима 4↓ при включенном режиме движения автоматической коробки передач или при скорости движения автомобиля более 1,6 - 3,2 км/ч, то соответствующий индикатор будет мигать в течение 30 секунд, и переключение выполнено не будет. Через 30 секунд в раздаточной коробке будет активирован режим 4↑. Повторите попытку переключения при скорости движения автомобиля менее 5 км/ч и положении «N» (Нейтраль) рычага селектора автоматической коробки передач.

Переключение из режима 4↓: Для переключения из режима 4↓ в режим 4↑, «AUTO» или режим 2↑, автомобиль следует остановить или двигаться со скоростью менее 5 км/ч при положении «N» (Нейтраль) селектора автоматической трансмиссии и положении «ON» замка зажигания. Желательно выполнять переключение из режима 4Lo при скорости движения автомобиля от 1,6 до 3,2 км/ч. Установите переключатель режимов в положение 4↑, «AUTO» или 2↑.

Перед выбором режима движения автоматической трансмиссии необходимо подождать, пока световой индикатор включения 4↑, «AUTO» или 2↑ перестанет мигать и будет светиться постоянно. При переключении из режима 4↓ в режим 4↑ или из нейтрального положения (N) при работающем двигателе может быть слышен необычный шум и ощущаться рывок.

Если переключатель находится в положении режима 4↑, «AUTO» или 2↑ при включенном режиме движения в автоматической коробке передач и/или если автомобиль движется со скоростью от 1,6 до 3,2 км/ч, в течение 30 секунд будет мигать световой индикатор 4↑, «AUTO» или 2↑, но переключение выполнено не будет. Повторите попытку переключения при скорости движения автомобиля менее 5 км/ч и нейтральной передаче («N») в коробке передач.

Переход в режим «N» (Нейтраль): Для переключения раздаточной коробки в режим «N» (Нейтраль) выполните следующее.

1. Убедитесь в том, что автомобиль неподвижен и не двигается самопроизвольно.
2. Установите автомобиль на стояночный тормоз и нажмите педаль тормоза. Более подробная информация приведена в подразделе «*Стояночная тормозная система*», стр. 9-40.
3. Запустите двигатель или установите ключ замка зажигания в положение «ON/RUN».
4. Установите рычаг селектора автоматической коробки передач в положение «N» (Нейтраль).
5. Переключите раздаточную коробку в режим 2↑.

6. Поворачивая переключатель режимов автоматической раздаточной коробки по часовой стрелке, установите положение «N» (Нейтраль) и удерживайте рукоятку переключателя в этом положении до тех пор, пока не начнет мигать световой индикатор нейтрали. Для этого потребуется не менее 10 секунд. Затем медленно переведите переключатель в положение 4 Lo. Световой индикатор нейтрали загорится по завершении переключения раздаточной коробки в режим «N» (Нейтраль).
7. При работающем двигателе проверьте, находится ли раздаточная коробка в режиме «N» (Нейтраль), переведя селектор коробки передач на одну секунду в положение «R» (Задний ход), а затем на одну секунду в положение «D» (Движение вперед).
8. Установите ключ замка зажигания в положение «ACC/ ACCESSORY», при котором двигатель будет заглушен.
9. Переместите рычаг селектора автоматической коробки передач в положение «P» (Парковка).
10. Перед началом движения снимите автомобиль со стояночного тормоза.
11. Установите ключ замка зажигания в положение «LOCK/OFF».

Выключение режима «N» нейтрали

Для выключения режима «N» (Нейтраль) выполните следующее:

1. Установите автомобиль на стояночный тормоз и нажмите педаль тормоза.
2. Установите ключ замка зажигания в положение «ON», не запуская двигатель, и установите рычаг селектора коробки передач в положение «N» (Нейтраль).
3. Установите переключатель раздаточной коробки в положение, соответствующее одному из режимов работы раздаточной коробки (2Hi, 4Hi или «AUTO»). После перехода из режима «N» (Нейтраль) раздаточной коробки индикатор нейтрального режима раздаточной коробки погаснет.



Внимание

Если режим движения вперед автоматической трансмиссии будет включен раньше, чем индикатор раздаточной коробки перестанет мигать, это может привести к повреждению раздаточной коробки. Во избежание повреждения раздаточной коробки всегда следует, перед переключением автоматической трансмиссии в режим движения, подождать, пока перестанет мигать световой индикатор включения режима 4↓.

4. Перед началом движения снимите автомобиль со стояночного тормоза.
5. Запустите двигатель и переведите рычаг селектора автоматической коробки передач в необходимое положение.

Тормозная система

Антиблокировочная система (ABS)

Данный автомобиль оснащен антиблокировочной системой – современной электронной системой, которая помогает избежать блокировки колес при торможении. Самодиагностика этой системы выполняется после пуска двигателя перед началом движения автомобиля. При выполнении диагностики может быть слышен характерный шум, а также ощущаться небольшое перемещение педали тормоза. Это не является признаком неисправности.



При возникновении неисправности антиблокировочной системы загорается данная контрольная лампа. См. «Контрольная лампа антиблокировочной системы», стр. 5-25.

Если при движении по скользкой дороге необходимо резко затормозить и продолжить торможение, чтобы избежать столкновения с внезапно появившимся препятствием, блок управления определяет, что вращение колес замедляется. Если одно из колес находится на грани блокировки, блок управления начинает избирательное управление тормозными механизмами каждого из колес.

Антиблокировочная система способна в соответствии с развитием конкретной ситуации изменять тормозное усилие в каждом из колесных тормозных механизмов значительно быстрее, чем это мог бы сделать водитель. В результате водитель сохраняет контроль над автомобилем даже при резком торможении.

При срабатывании тормозной системы блок управления контролирует скорость вращения каждого колеса и регулирует давление в приводе каждого тормозного механизма.

Помните: Антиблокировочная система не сокращает величину времени, необходимого для нажатия педали тормоза, и не всегда сокращает тормозной путь. Если ваш автомобиль находится слишком близко к автомобилю, движущемуся впереди, и тот внезапно замедляется, у вас не будет достаточно времени для нажатия педали тормоза.

Выбирайте такую дистанцию, чтобы расстояние до автомобиля, движущегося впереди, было достаточным.

Использование антиблокировочной системы

Не нажимайте педаль тормоза несколько раз. Чтобы сработала антиблокировочная система, необходимо сильно нажать педаль тормоза один раз. При этом может быть слышен характерный шум работы данной системы и ощущаться пульсация на педали тормоза. Это не является признаком неисправности.

Торможение в экстренных ситуациях

Антиблокировочная система позволяет водителю тормозить, не теряя возможности управлять автомобилем с помощью рулевого управления. Во многих экстренных ситуациях сохранение возможности управления автомобилем имеет большее значение, чем даже очень эффективное торможение.

Стояночный тормоз

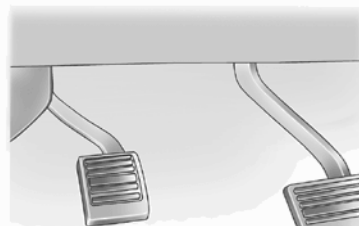

Для включения стояночного тормоза правой ногой удерживайте нажатой педаль тормозной системы, затем левой ногой нажмите педаль стояночного тормоза.

При включенном зажигании загорится контрольная лампа тормозной системы. См. «Контрольная лампа тормозной системы», стр. 5-25.

**Осторожно**

Движение с включенным стояночным тормозом может привести к перегреву тормозных механизмов и преждевременному износу или повреждению тормозной системы. Перед началом движения убедитесь в том, что стояночный тормоз полностью снят и не горит контрольная лампа тормозной системы.

Для снятия автомобиля со стояночного тормоза нажмите и удерживайте педаль тормозной системы правой ногой, затем левой ногой нажимайте педаль стояночного тормоза до тех пор, пока не почувствуете, что усилие на педали уменьшилось. Медленно отпустите педаль стояночного тормоза. Если автомобиль не полностью снят со стояночного тормоза, в начале движения автомобиля появится сообщение на экране DIC и будет активировано звуковое предупреждение.

Если при буксировке прицепа необходимо остановить автомобиль для парковки на уклоне, см. «*Особенности и рекомендации по вождению*», стр. 9-71.

Система помощи при экстренном торможении

Данный автомобиль оснащен системой помощи при экстренном торможении, которая помогает водителю остановить автомобиль или уменьшить скорость его движения в экстренных ситуациях. Система использует электрогидравлический блок управления, входящий в состав системы курсовой устойчивости, для повышения развиваемого усилия торможения, когда водитель резко и с большой силой нажимает педаль тормоза, пытаясь быстро остановить автомобиль. Блок управления увеличивает давление в гидроприводе тормозной системы до тех пор, пока не сработает антиблокировочная система. Незначительная вибрация на педали тормоза или ее перемещение в это время не является признаком неисправности.

При этом необходимо продолжать нажимать педаль тормоза в соответствии со складывающейся ситуацией. Действие системы помощи при экстренном торможении автоматически прекращается при отпускании педали тормоза или при быстром уменьшении усилия, прикладываемого к педали тормоза.

Система помощи при трогании на подъеме (HSA)

При соответствующей комплектации, данная система может оказаться полезной при остановке на подъеме. Данная система разработана для предотвращения начала непроизвольного движения автомобиля при заглушенном двигателе как вперед, так и назад. Система автоматически активируется при полной остановке автомобиля на подъеме.

В период, когда водитель отпускает педаль тормозной системы и нажимает педаль акселератора, чтобы тронуться с места, когда автомобиль находится на подъеме, система помощи при трогании на подъеме поддерживает давление в тормозной системе на две секунды, что предотвращает непроизвольное откатывание автомобиля. Система автоматически отключается при нажатии педали акселератора в течение последующих двух секунд.

Система не активируется, если рычаг селектора находится в положении «D» и автомобиль находится на спуске, или если автомобиль находится на подъеме, а рычаг селектора находится в положении «R». Тем не менее, существуют условия, в которых система HSA не будет активирована, например, если нагруженный автомобиль или автомобиль с прицепом находится на пологом склоне (угол наклона менее 5%).

Если при срабатывании системы HSA отпустить педаль тормозной системы и затем снова нажать ее во время действия системы HSA, педаль тормозной системы будет нажиматься с большим усилием и меньшим ходом.

Системы стабилизации движения

Противобуксовочная система/ система курсовой устойчивости

Данный автомобиль оснащен противобуксовочной системой (TCS) и системой курсовой устойчивости StabiliTrak. Данные системы помогают водителю сохранить заданное направление движения автомобиля в сложных условиях движения.

Противобуксовочная система активируется, если она определяет проскальзывание ведущих колес во время ускорения. В этом случае, крутящий момент, подающийся к колесам, а также мощность двигателя уменьшается, для минимизации пробуксовки колес.

Система StabiliTrak активируется в том случае, когда блок управления данной системы определяет наличие разницы между параметрами направления движения автомобиля, задаваемыми водителем, и фактического направления движения автомобиля. Система StabiliTrak выборочно активирует колесные тормозные механизмы, чтобы помочь водителю удерживать автомобиль на заданном курсе.

При пуске двигателя автоматически также включается система управления раскачиванием прицепа (TSC). Для получения дополнительной информации см. раздел «Система управления раскачиванием прицепа (TSC)», стр. 9-83.

Если во время действия системы круиз-контроля задействуется противобуксовочная система для уменьшения пробуксовки колес, система круиз-контроля автоматически отключится. После восстановления нормальных условий движения система круиз-контроля может быть активирована снова.

Обе системы автоматически активируются после включения двигателя и начала движения. В процессе работы систем или выполнения ими диагностических проверок могут быть слышны незначительные шумы. Это нормальное явление, которое не свидетельствует о наличии неисправности автомобиля.

В нормальных условиях движения рекомендуется оставить обе системы включенными. Однако если автомобиль застрял в песке, грязи, на льду или в снегу, потребуются отключить противобуксовочную систему. См. «Если автомобиль застрял», стр. 9-13 и «Включение и отключение систем» далее в этом разделе.

При соответствующей комплектации, если раздаточная коробка работает в режиме полного привода с пониженной передачей, система стабилизации и противобуксовочная система автоматически отключаются,

загорается контрольная лампа  OFF и появляется соответствующее сообщение на экране информационного центра DIC.



Контрольная лампа обеих систем расположена на комбинации приборов. Данная контрольная лампа:

- мигает, когда противобуксовочная система ограничивает скорость вращения колес,
- мигает один раз, когда активируется система курсовой устойчивости StabiliTrak,
- горит постоянно, если ни одна из систем не работает.

Если ни одна из систем не включается, на дисплее информационного центра DIC появляется соответствующее сообщение и отображается контрольная лампа ,

указывающая на то, что системы неактивны. Управлять автомобилем безопасно, но необходимо приспосабливать манеру езды в зависимости от дорожных условий.

Если значок  высвечивается на дисплее:

1. остановите автомобиль,
2. заглушите двигатель и подождите 15 секунд,
3. запустите двигатель.

Продолжайте движение. Если значок  снова загорится, возможно, автомобилю требуется больше времени для самодиагностики. Если значок продолжает гореть, обратитесь к официальному дилеру.

Включение и отключение систем





Кнопка управления противобуксовочной системой/ системой курсовой устойчивости StabiliTrak расположена на центральной консоли.





Осторожно

Не нажимайте педаль тормоза несколько раз и избегайте резких ускорений, если противобуксовочная система отключена. Это может привести к повреждению компонентов трансмиссии автомобиля.

Для отключения противобуксовочной системы нажмите и отпустите кнопку . Контрольная лампа противобуксовочной системы  загорится на комбинации приборов. На дисплее информационного центра отобразится соответствующее сообщение. См. «Системы курсовой устойчивости», стр. 5-43.

9-44 Управление автомобилем

Для включения противобуксовочной системы, снова нажмите и отпустите кнопку . Контрольная лампа противобуксовочной

системы  погаснет на комбинации приборов.

Если противобуксовочная система ограничивает скорость вращения колес, когда

кнопка  нажата, система не будет отключена, пока колеса не перестанут вращаться.

Для отключения обеих систем нажмите и

удерживайте кнопку  пока контрольная

лампа противобуксовочной системы  и контрольная лампа отключения системы

курсовой устойчивости StabiliTrak  не загорятся на комбинации приборов. На дисплее информационного центра отобразится соответствующее сообщение. См. «Сообщения, связанные с системами курсовой устойчивости», стр. 5-43.

Для включения обеих систем снова нажмите и отпустите кнопку . При этом контрольная

лампа противобуксовочной системы  и и контрольная лампа отключения системы

курсовой устойчивости StabiliTrak  погаснут.

Установка дополнительного оборудования также может повлиять на работу систем. См. «Дополнительное оборудование и внесение изменений в конструкцию автомобиля», стр. 10-2.

Система автоматического контроля устойчивости на спуске (HDC)

При соответствующей комплектации, система HDC используется при спуске с уклона. Она регулирует скорость автомобиля во время спуска с очень крутых и скользких уклонов при движении вперед или назад.

Выключатель системы HDC расположен на приборной панели слева от рулевого колеса.

Нажмите  для включения или отключения системы. Скорость автомобиля должна быть меньше 50 км/ч.



Соответствующий индикатор загорится на комбинации приборов.

Система HDC может регулировать скорость автомобиля в пределах от 3 до 14 км/ч на уклонах с наклоном более 10%. Мигающий индикатор HDC означает, что система активирует тормозную систему для регулирования скорости автомобиля.

Когда включена система HDC, задается начальная скорость. Она может быть изменена путем нажатия педали акселератора или тормозной системы. Измененная скорость становится новой заданной скоростью.

Система HDC останется включенной в промежутке от 14 до 60 км/ч, однако скорость автомобиля не может быть задана в этом промежутке скоростей. Система автоматически отключится, если скорость автомобиля превысит 80 км/ч или 60 км/ч в течение более 30 секунд. Необходимо повторно нажать  для включения системы HDC.

Система управления жесткостью подвески Magnetic Ride Control

Данная система осуществляет контроль за подвеской автомобиля.

С учетом данных о состоянии дороги, угле поворота рулевого колеса и скорости движения автомобиля с помощью данной системы обеспечивается наилучшая управляемость при оптимальной плавности хода. При движении по ровной дороге разница между режимами Tour и Sport не ощущается.

Блокировка дифференциала заднего моста

Автомобили с блокировкой дифференциала заднего моста могут обеспечить большее тяговое усилие при движении по снегу, грязи, льду, песку или гравию. Это устройство в основном действует так, как действует дифференциал обычного ведущего моста, но в условиях плохого сцепления задних колес с дорогой оно позволяет повысить тяговое усилие.

Система автоматического регулирования положения кузова

Система автоматического управления высотой задней части кузова является частью системы непрерывного управления жесткостью подвески Magnetic Ride Control (при наличии).

Эта система является полностью автоматической и обеспечивает выравнивание положения кузова для улучшения управляемости и ходовых качеств при различных условиях загрузки автомобиля.

Воздушный компрессор, подсоединенный к задним амортизаторам, поднимает или опускает заднюю часть кузова для поддержания ее постоянной высоты при изменении загрузки. Эта система активируется при переводе зажигания в положение ON/RUN, и после этого автоматически регулирует положение кузова. Для опускания задней части кузова системе может потребоваться до 10 минут после выключения зажигания. Вы можете слышать, как работает воздушный компрессор во время регулирования высоты кузова

При использовании сцепного устройства с распределением нагрузки, рекомендуется дать системе выровнять положение задней части кузова до регулировки сцепного устройства.

Система круиз-контроля



Внимание

Не используйте систему круиз-контроля в условиях, когда движение с постоянной скоростью небезопасно. Не используйте систему круиз-контроля в условиях движения в плотном транспортном потоке, а также на извилистых дорогах.

Пользоваться системой круиз-контроля на скользких дорогах также опасно. На таких дорогах вы можете потерять контроль над автомобилем из-за часто меняющихся условий сцепления колес с дорогой, что может стать причиной чрезмерной пробуксовки колес. Не пользуйтесь системой круиз-контроля на скользких дорогах.

При помощи системы круиз-контроля, начиная приблизительно со скорости 40 км/ч или более, можно поддерживать выбранную скорость движения постоянной, не используя педаль акселератора. Система круиз-контроля не действует при скорости движения менее 40 км/ч.

Если противобуксовочная система/ система курсовой устойчивости начинает ограничивать скорость вращения колес, когда система круиз-контроля активна, то система круиз-контроля будет выключена автоматически. См. «*Противобуксовочная система/Система курсовой устойчивости*», стр. 9-42. В случае возникновения предупреждения о столкновении, когда система круиз-контроля активна, она деактивируется. См. раздел «*Система предупреждения о возможном столкновении (FCA)*», стр. 9-60. После восстановления нормальных условий движения систему круиз-контроля можно активировать снова.

Если нажата педаль тормозной системы, система круиз-контроля выключается.



 («On/Off»): Данная кнопка позволяет включать и выключать систему. При включении системы на комбинации приборов загорается соответствующая контрольная лампа белого цвета, которая гаснет при отключении системы.

+RES (Восстановление/Ускорение): Быстро переведите кнопку «+RES» в верхнее положение для сброса ранее заданного значения скорости или нажмите и удерживайте ее для увеличения скорости. Если система круиз-контроля уже активна, используйте эту кнопку для увеличения скорости автомобиля.

SET- (Установка/Замедление): Быстро переведите кнопку «SET-» в нижнее положение для установки значения скорости и активации системы круиз-контроля. Если система круиз-контроля уже активна, используйте эту кнопку для уменьшения скорости автомобиля.

 (Отмена): При нажатии данной кнопки система круиз-контроля отключается, при этом последнее значение заданной скорости сохраняется.

Включение системы круиз-контроля

Если кнопка включения системы круиз-контроля нажата, но система не активирована, возможно случайное включение этой системы при неподходящих условиях движения. Не оставляйте систему круиз-контроля включенной, когда вы ей не пользуетесь.

1. Нажмите на кнопку .
2. Доведите скорость автомобиля до требуемой величины.
3. Нажмите кнопку «SET-», расположенную на рулевом колесе, и отпустите ее.
4. Снимите ногу с педали акселератора.

Когда система круиз-контроля была установлена на необходимое значение скорости, индикатор круиз-контроля на панели комбинации приборов начинает гореть зеленым, а сообщение с заданным значением скорости отображается на проекционном дисплее HUD, при наличии.

Восстановление заданной скорости движения

Если при выбранной заданной скорости движения была нажата педаль тормоза или кнопка , то действие системы круиз-контроля временно прекращается с сохранением последнего значения заданной скорости.

Если автомобиль движется со скоростью 40 км/ч или выше, нажмите кнопку «+RES» до первого упора, расположенную на рулевом колесе. Автомобиль ускорится до ранее установленной скорости.

Увеличение скорости движения при использовании круиз-контроля

Если система круиз-контроля уже включена:

- нажмите и удерживайте нажатой кнопку «+RES» на рулевом колесе до тех пор, пока не будет достигнута нужная скорость движения, а затем отпустите ее.

- для увеличения скорости на небольшую величину коротко нажмите кнопку «+RES» до первого упора. При каждом таком нажатии скорость движения автомобиля увеличивается приблизительно на 1.6 км/ч.

Показания спидометра могут отображаться в британской или метрической системе единиц измерения. См. «Комбинация приборов», стр. 5-12. Значение увеличения зависит от отображаемых единиц измерения.

Уменьшение скорости движения при использовании системы круиз-контроля

Если система круиз-контроля уже включена:

- нажмите и удерживайте кнопку «SET-» на рулевом колесе до тех пор, пока не будет достигнута нужная скорость движения, а затем отпустите ее.
- для уменьшения скорости на небольшую величину коротко нажмите кнопку «SET-» на рулевом колесе до первого упора. При каждом таком нажатии скорость движения автомобиля уменьшается приблизительно на 1.6 км/ч.

Показания спидометра могут отображаться в британской или метрической системе единиц измерения. См. «Комбинация приборов»,

стр. 5-12. Значение увеличения зависит от отображаемых единиц измерения.

Обгон другого автомобиля при включенной системе круиз-контроля

Для увеличения скорости нажмите педаль акселератора. Как только нога будет убрана с педали акселератора, автомобиль вернется к скорости, ранее заданной для системы круиз-контроля.

При нажатии педали акселератора или сразу после ее отпущения, временно нажмите кнопку «SET-» и данная скорость будет задана для системы круиз-контроля.

Пользование системой круиз-контроля при движении по холмистой местности

Действие системы круиз-контроля при движении по холмистой местности зависит от скорости движения, загрузки автомобиля и крутизны уклонов. При движении на крутой подъем для поддержания выбранной скорости может потребоваться нажать педаль акселератора. При движении по крутому спуску, чтобы контролировать скорость движения, может потребоваться задействовать функцию системы управления движением на спуске.



Система управления движением на спуске активируется после пуска двигателя и при включенной системе круиз-контроля. Данная система не активируется в Ручном режиме выбора передач. Данная функция способствует поддержанию необходимой скорости движения автомобиля при езде по склону, путем задействования двигателя и трансмиссии для замедления хода автомобиля.

Для активации или деактивации функции управления движением на спуске в нормальном режиме в течение текущего цикла ключа зажигания, нажмите и удерживайте в течение трех секунд кнопку включения/выключения режима буксировки/движения с повышенной нагрузкой. На дисплее информационного центра может появиться соответствующее сообщение. См. «Сообщения, связанные с трансмиссией», стр. 5-45. Для получения информации о других типах систем управления движением на спуске, см. «Автоматическая трансмиссия (коробка передач)», стр. 9-30 и «Режим буксировки/движения с повышенной нагрузкой», стр. 9-34.

Выключение системы круиз-контроля

Способы выключения системы круиз-контроля:

- легкое нажатие педали тормоза.

- нажатие кнопки 
- нажатие кнопки 
- переключение селектора выбора передач в режим N (Нейтраль).

Удаление данных о выбранной скорости

Данные о ранее заданной скорости движения автомобиля удаляются при нажатии кнопки  или выключении зажигания.

Система адаптивного круиз-контроля

При соответствующей комплектации, в автомобилях с системой адаптивного круиз-контроля (ACC) данная система позволяет водителю выбрать скорость движения автомобиля и величину дистанции до идущего впереди автомобиля. Внимательно ознакомьтесь с данным разделом, прежде чем приступить к использованию этой системы. Дистанция до идущего впереди автомобиля отображается в виде времени, которое затрачивается на прохождение дистанции между вашим автомобилем и автомобилем, идущим непосредственно впереди.

Если система ACC не обнаруживает автомобиля, идущего впереди, она действует как обычная система круиз-контроля. В системе ACC используется фронтальная камера и радарные датчики.

Если перед вашим автомобилем обнаружен другой автомобиль, система ACC может замедлять автомобиль, в том числе с использованием тормозной системы, для поддержания заданной дистанции между автомобилями. Для отключения системы ACC нажмите педаль тормоза. Если система ACC управляет автомобилем, когда срабатывает противобуксовочная система (TCS) или система курсовой устойчивости, система ACC автоматически отключается. См. «Противобуксовочная система/система курсовой устойчивости», стр. 9-42. Когда условия движения вновь позволят использовать систему ACC, ее можно будет активировать снова.

Внимание

Система ACC обладает ограниченными возможностями торможения, интенсивности которого может быть недостаточно для того, чтобы предотвратить столкновение с автомобилем, идущим впереди. Это может происходить, когда водитель идущего (см. продолжение)

Внимание

впереди автомобиля резко затормаживает или останавливает его, или перед вашим автомобилем внезапно оказывается автомобиль, шедший по соседним полосам. См. также «Привлечение внимания водителя» в данном разделе. При управлении автомобилем необходимо постоянно быть внимательным и готовым к соответствующим действиям, в том числе к торможению. См. «Предусмотрительность при вождении», стр. 9-3.

Внимание

Система адаптивного круиз-контроля не реагирует на появление на проезжей части детей, пешеходов, животных и других объектов. Не используйте систему адаптивного круиз-контроля в следующих ситуациях:

- На извилистых и холмистых дорогах или если датчики заблокированы снегом, льдом или грязью. Система может не обнаруживать автомобили, идущие впереди. Следите за тем, чтобы вся передняя часть автомобиля была чистой.

(см. продолжение)

Внимание

- В условиях недостаточной видимости, таких как туман, дождь или снегопад, использовать систему адаптивного круиз-контроля не следует.
- На скользких дорогах при частой смене участков с разными типами покрытия может возникать чрезмерное скольжение колес.



 («On/Off»): Нажмите для включения или выключения системы. Когда система ACC активирована, контрольная лампа на комбинации приборов загорается белым.

+RES (Восстановление/Ускорение): Быстро переведите кнопку «+RES» в верхнее положение для сброса ранее заданного значения скорости или нажмите и удерживайте ее для увеличения скорости. Если ACC уже активна, используйте эту кнопку для увеличения скорости автомобиля.

SET- (Установка/Замедление): Быстро переведите кнопку «SET-» в нижнее положение для установки значения скорости и активации системы круиз-контроля. Если ACC уже активна, используйте эту кнопку для уменьшения скорости автомобиля.

 (Отмена): При нажатии данной кнопки система круиз-контроля отключается, при этом последнее значение заданной скорости сохраняется.

 (Задание дистанции): нажмите данную кнопку для выбора величины заданной дистанции (или соответствующего временного промежутка) для системы ACC. Выберите одно из значений: Большая, Средняя, Малая.

Включение системы ACC

Если кнопка включения ACC нажата, но система не активирована, возможно случайное включение этой системы при неподходящих условиях движения. Не оставляйте систему ACC включенной, когда вы ей не пользуетесь.

1. Нажмите на кнопку .
2. Доведите скорость автомобиля до требуемой величины.
3. Нажмите кнопку «SET-», расположенную на рулевом колесе, и отпустите ее.
4. Снимите ногу с педали акселератора.

Как только система ACC будет активирована, она может сразу же активировать тормоза если определит, что двигающийся впереди автомобиль находится ближе заданного расстояния.



Контрольная лампа ACC отображается на комбинации приборов. Когда система активирована, контрольная лампа горит зеленым цветом.

Учитывайте скоростные ограничения, скорость движения потока и погодные условия во время задания скорости.

Восстановление заданной скорости движения

Если при выбранной заданной скорости движения была нажата педаль тормоза, то действие системы ACC временно прекращается с сохранением последнего значения заданной скорости.

Нажмите коротко кнопку «+RES», расположенную на рулевом колесе. Автомобиль ускорится до ранее установленной скорости.

Увеличение скорости движения при использовании ACC

Если система ACC уже включена:

- Для увеличения скорости движения, используйте педаль акселератора. Нажмите вниз кнопку «SET-». Отпустите кнопку и педаль акселератора, после этого автомобиль будет двигаться с установленной скоростью. Когда нажата педаль акселератора, система ACC не будет активировать тормоза. На дисплее DIC появится предупреждающее сообщение. См. «Сообщения системы круиз-контроля», стр. 5-37.

- Нажмите и удерживайте кнопку «+RES» на рулевом колесе до тех пор, пока не будет достигнута нужная скорость движения, а затем отпустите ее.
- Для увеличения скорости на небольшую величину коротко нажмите кнопку «+RES» до первого упора. При каждом таком нажатии скорость движения автомобиля увеличивается приблизительно на 1 км/ч.

Когда система ACC не обнаружит на заданном расстоянии двигающегося впереди автомобиля, скорость движения вашего автомобиля будет увеличена до заданной ранее скорости движения.

Показания спидометра могут отображаться в британской или метрической системе единиц измерения. См. «Комбинация приборов», стр. 5-12. Значение увеличения зависит от отображаемых единиц измерения.

Уменьшение скорости движения при использовании ACC



Если система ACC уже включена:

- Для уменьшения скорости движения, используйте педаль тормоза. Нажмите вниз кнопку «SET-». Отпустите кнопку и педаль тормоза, после этого автомобиль будет двигаться с установленной скоростью.
- Нажмите и удерживайте кнопку «SET-» на рулевом колесе до тех пор, пока не будет достигнута нужная скорость движения, а затем отпустите ее.
- Для уменьшения скорости на небольшую величину коротко нажмите кнопку «SET-» на рулевом колесе до первого упора. При каждом таком нажатии скорость движения автомобиля уменьшается приблизительно на 1 км/ч.

Показания спидометра могут отображаться в британской или метрической системе единиц измерения. См. «Комбинация приборов», стр. 5-12. Значение увеличения зависит от отображаемых единиц измерения.

Задание дистанции до движущегося впереди автомобиля

Когда система ACC определяет впереди движущийся с меньшей скоростью автомобиль, она уменьшит скорость движения вашего автомобиля с целью контроля заданной дистанции до движущегося впереди автомобиля.

Нажмите  на рулевом колесе для изменения заданной дистанции до движущегося впереди автомобиля. Каждое нажатие  задает одну из трех дистанций: Большая, Средняя, Малая.

После нажатия этой кнопки, заданная дистанция кратковременно высветится на дисплее DIC. Заданная дистанция будет сохраняться до тех пор, пока не будет изменена.

После задания дистанции до движущегося впереди автомобиля система ACC будет контролировать это расстояние в зависимости от скорости движения автомобиля впереди. Чем выше скорость движущегося впереди автомобиля, тем больше дистанция.

Учитывайте скоростные ограничения, скорость движения потока и погодные условия во время задания дистанции до движущегося впереди автомобиля.

При изменении дистанции до движущегося впереди автомобиля (Большая, Средняя, Малая) автоматически изменяется чувствительность системы Предупреждения о столкновении спереди (FCA). См. «Система предупреждения о столкновении спереди», стр. 9-60.

Оповещение водителя

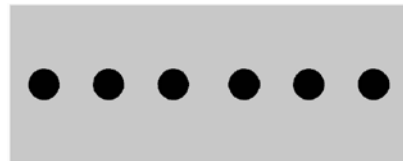

При активированной системе ACC внимание водителя может привлекаться, если система ACC не способна интенсивно затормозить автомобиль из-за очень большой скорости сближения автомобилей.

При возникновении данных условий на проекционном дисплее отображается мигающий символ предупреждения. Одновременно с этим может восьмикратно сработать звуковое предупреждение или пятикратно срабатывает функция подачи вибрации на обе половины подушки сиденья водителя. См. подраздел «Системы обнаружения/предупреждения о столкновении» в разделе «*Пользовательские настройки*», стр. 5-48.

См. «*Предусмотрительность при вождении*», стр. 9-3.

Приближение к автомобилю и следование за ним



На комбинации приборов появляется контрольная лампа обнаружения автомобиля спереди.

Данная контрольная лампа отображается только в случае, если обнаружен автомобиль, идущий перед вашим автомобилем.

Если данная контрольная лампа не отображается, система ACC не затормаживает автомобиль и не реагирует на наличие автомобиля, идущего впереди.

Система ACC автоматически замедляет автомобиль и регулирует скорость движения вашего автомобиля, поддерживая заданную дистанцию. Скорость движения вашего автомобиля увеличивается или уменьшается при следовании за автомобилем, идущим впереди, но заданная вами скорость не превышает. При необходимости возможно применение частичного торможения. Во время торможения загораются стоп-сигналы. Звук работы элементов тормозной системы при автоматическом торможении может отличаться от звука работы системы при обычном торможении. Это не является признаком неисправности.

Неподвижные объекты и объекты, движущиеся с очень малой скоростью



Система адаптивного круиз-контроля (ACC) может не распознавать неподвижные объекты и объекты, движущиеся перед вашим автомобилем с очень малой скоростью, и не реагировать на них. Например, система не будет применять торможение перед
(см. продолжение)



стоящим автомобилем, если до этого его движение системой не распознавалось. Это может возникнуть в ситуации движения с частыми остановками и последующим троганием или в случае, если перед вашим автомобилем неожиданно возникает другой автомобиль в результате перестроения из другой полосы движения. Ваш автомобиль в такой ситуации может не остановиться, и произойдет столкновение. При использовании системой ACC необходимо постоянно быть внимательным и готовым к соответствующим действиям, в том числе к торможению.

Автоматическое отключение системы ACC

Система ACC может автоматически отключаться, и водителю будет необходимо самостоятельно затормаживать автомобиль в следующих случаях, когда:

- Зabloкированы датчики системы.
- Сработала противобуксовочная система TCS или система курсовой устойчивости
- Отсутствуют другие транспортные средства и объекты для обнаружения.
- В системе возникли неисправности.

9-54 Управление автомобилем

- Скорость вашего автомобиля упала ниже 25 км/ч.

При отключении системы ACC соответствующая контрольная лампа на комбинации приборов исчезает.

Отмена действия системы ACC

Если при активной системе ACC нажать педаль тормоза, на дисплее информационного центра DIC появится сообщение о том, что автоматическое торможение осуществляться не будет. См. «Сообщения о состоянии автомобиля», стр. 5-35. Если педаль акселератора не будет нажата, система ACC возобновит действие.

Внимание

Торможение с помощью системы ACC не осуществляется, если нога водителя находится на педали акселератора. Может произойти столкновение вашего автомобиля с автомобилем, идущим впереди.

На извилистой дороге

Внимание

При движении по извилистой дороге система ACC в некоторых случаях может не обнаруживать автомобили, движущиеся по полосе, занимаемой вашим автомобилем, и находящегося непосредственно перед ним. Может произойти столкновение, когда ваш автомобиль будет набирать установленную вами скорость, особенно в случаях, когда идущий впереди автомобиль покидает полосу движения или выезжает на нее. В подобных условиях контроль над автомобилем может быть потерян, и может произойти столкновение. Используйте систему ACC в местах разветвления и примыкания дорог. Всегда будьте готовы к торможению.

Внимание

При движении по закруглениям дорог система ACC может распознавать автомобили, движущиеся в попутном направлении по соседним полосам, или не успевать реагировать на появление в поле ее зрения автомобилей, движущихся впереди по полосе, по которой движется ваш автомобиль. Может произойти столкновение вашего автомобиля с
(см. продолжение)

Внимание

автомобилем, идущим впереди, или вы можете потерять контроль над автомобилем. Будьте особенно внимательны при поворотах и будьте готовы тормозить. Выбирайте соответствующую скорость для прохождения поворотов.

На крутых поворотах система ACC может действовать несколько иначе, чем обычно. На очень крутых поворотах она может замедлять автомобиль.

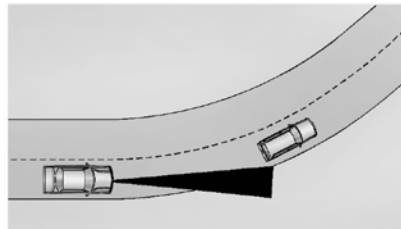

При входе вашего автомобиля в поворот система ACC может не обнаруживать автомобили, движущиеся впереди, в результате чего скорость вашего автомобиля может увеличиваться. Когда это происходит, на комбинации приборов исчезает символ автомобиля, движущегося впереди.

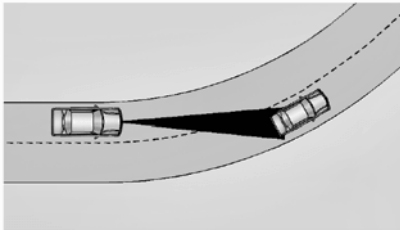

Система ACC может обнаруживать автомобили, движущиеся в попутном направлении по соседним полосам движения, и применять торможение.

Система ACC может неожиданно подавать предупреждение и (или) затормаживать автомобиль, когда это не является необходимым. Это может быть следствием того, что система среагировала на автомобили, движущиеся по другим полосам, дорожные знаки, ограждения и другие неподвижные объекты при входе в поворот или выходе из него. Это не является признаком неисправности системы.

При перестроении автомобилей, движущихся по другим полосам

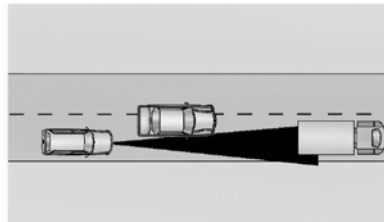

Система ACC не обнаруживает идущие впереди автомобили до тех пор, пока они не окажутся полностью в пределах полосы, по которой движется ваш автомобиль. Может потребоваться ваше вмешательство для торможения.

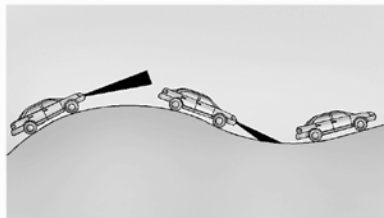

Не используйте систему в холмистой местности и при буксировке прицепа



Не используйте систему ACC при движении по холмистой местности или при буксировке прицепа. При движении по холмистой местности система ACC не будет распознавать автомобили, движущиеся перед вашим автомобилем. При движении по холмистой местности чаще, чем в равнинной, приходится совершать обгон и тормозить, особенно при буксировке прицепа. При нажатии педали тормоза система круиз-контроля отключается.

Отключение системы ACC

Существует три способа выключения системы адаптивного круиз-контроля:

- Слегка нажмите педаль тормоза.
- Нажмите кнопку .
- Нажмите кнопку .

Удаление данных о выбранной скорости

Данные о выбранной ранее скорости движения автомобиля удаляются при нажатии кнопки  или выключении зажигания.

Очистка датчиков

Действие фронтальной камеры, расположенной перед салонным зеркалом заднего вида, и радарных датчиков, установленных в передней части автомобиля, может ухудшаться и даже блокироваться снегом, льдом и грязью. Для нормальной работы системы АСС эти зоны необходимо очищать.

Информация о мойке автомобиля приведена в подразделе «Мойка автомобиля» раздела «Уход за кузовом», стр. 10-80.

Действие системы адаптивного круиз-контроля может ограничиваться и другими факторами.

Системы помощи водителю

Данный автомобиль может быть оборудован системами, используемыми вместе для помощи в предотвращении столкновений и снижении повреждений при столкновении во время вождения, движения задним ходом и парковки. Ознакомьтесь с настоящим разделом прежде чем использовать эти системы.

Внимание

Полностью не полагайтесь на системы помощи водителю. Данные системы не заменяют необходимости предельного внимания и соблюдения всех правил безопасного вождения. Вы можете не услышать или не почувствовать предупреждения или сигналы, подаваемые данными системами. Несоблюдение правил безопасного вождения может привести к травме, летальному исходу или повреждению автомобиля. См. раздел «Предусмотрительность при вождении», стр. 9-3.

(см. продолжение)

Внимание (продолжение)

При многих условиях данные системы могут не:

- Обнаружить детей, пешеходов, велосипедистов или животных.
- Обнаружить автомобили или объекты, находящиеся за пределами области, контролируемой такой системой.
- Работать на всех скоростях движения.
- Предупреждать вас и предоставить вам достаточное количество времени для предотвращения столкновения.
- Работать в условиях низкой видимости или плохих погодных условиях.
- Работать, если опознавательное устройство загрязнено или покрыто льдом, снегом или грязью.

Во время вождения всегда необходимо проявлять предельную осторожность и быть готовым предпринимать определенные действия, а также задействовать тормозную систему и/или рулевое колесо автомобиля для предотвращения столкновения.

Сиденье с функцией звукового сигнала или вибрации

Некоторые функции помощи водителю предупреждают его о наличии помех для движения с помощью звукового сигнала. Для изменения громкости предупредительного звукового сигнала см. подраздел «Комфорт и удобство» раздела «*Пользовательские настройки*», стр. 5-48.

Если автомобиль оснащен сиденьем с функцией вибрации, подушка сиденья водителя может создавать предупредительный вибрационный импульс вместо звукового сигнала. Для изменения настроек предупредительного оповещения см. подраздел «Системы контроля окружения» раздела «*Пользовательские настройки*», стр. 5-48.

Системы помощи при парковке или движении задним ходом

При включении передачи заднего хода (R) камера заднего обзора (RVC) и система помощи при движении задним ходом могут помочь водителю избежать столкновения или сводить последствия столкновений к минимуму. На некоторых автомобилях могут быть установлены системы

автоматического торможения при движении задним ходом, система предупреждения при движении задним ходом, система предупреждения об объектах, движущихся сзади в поперечном направлении (RCTA) и (или) система помощи при парковке с передними датчиками.

При включении передачи заднего хода (R) с помощью камеры заднего обзора на дисплей, расположенный в центральной консоли, выводится изображение зоны, находящейся за автомобилем. При выключении передачи «R» (движение задним ходом), дисплей переключается на отображаемую до смены передачи картинку по истечении небольшого временного интервала. Для отображения предшествующей картинке раньше автоматического включения нажмите одну из кнопок управления радиоприемником или переведите селектор в режим «P» (Парковка).

Внимание

Камера заднего обзора не обнаруживает пешеходов, животных или другие предметы, расположенные вне поля зрения камеры, ниже бампера или под автомобилем. Дистанция, отображаемая на дисплее, может отличаться от фактической. При движении автомобиля задним ходом не ориентируйтесь только по изображению, выводимому с помощью (см. продолжение)

Внимание

камеры заднего обзора. Не пользуйтесь изображением, выводимым на экран системы, при длительном движении задним ходом с высокой скоростью или при возможности появления автомобилей, движущихся в поперечном направлении. Сохраняйте осторожность при движении задним ходом, чтобы избежать травмирования и (или) гибели людей и поврежденный автомобиля. Перед началом движения назад всегда убеждайтесь в безопасности маневра с помощью зеркал заднего вида и оценивая обстановку через боковые и заднее окна.

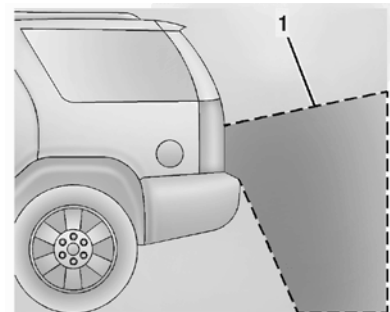

1. Зона охвата камеры системы заднего обзора.

9-58 Управление автомобилем

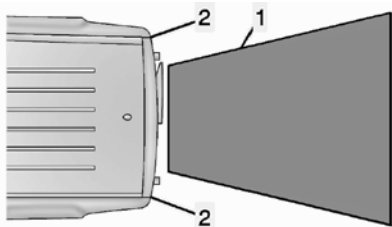

2. Зона охвата камеры системы заднего обзора.
3. Углы заднего бампера.

Отображаемые объекты могут располагаться ближе или дальше, чем они воспринимаются на экране. Размеры отображаемой зоны ограничены, и объекты, находящиеся слишком близко к углам бампера или под ним, могут быть на экране не видны.

На экране камеры заднего обзора могут отображаться предупреждения в виде треугольников. Они отображаются в местах, в которых ультразвуковые датчики системы помощи при парковке задним ходом обнаруживают препятствия. Цвет треугольников может изменяться с оранжевого на красный, и треугольник может увеличиваться в размерах по мере приближения автомобиля к препятствию.

На автомобилях с системой предупреждения о приближении сзади автомобилей, движущихся в поперечном направлении (RCTA), этот треугольник со стрелкой может отображаться на дисплее камеры заднего обзора для предупреждения о приближении автомобилем, движущимся за вашим автомобилем поперек в одном из направлений. Данная система обнаруживает объекты, приближающиеся к автомобилю слева или справа, начиная с расстояния до 30 м.

При обнаружении движущегося объекта выдается или три звуковых предупреждения, или возникает три импульса вибрации на левой или правой половинах подушки сиденья водителя — в зависимости от стороны, на которой обнаружен приближающийся объект.

Пользуйтесь данной функцией с осторожностью при буксировке прицепа, поскольку зона охвата датчиков системы предупреждения о приближении сзади автомобилей, движущихся в поперечном направлении, ограничивается задней частью автомобиля, а не прицепа. При наличии такой системы на автомобиле и если он движется назад со скоростью менее 8 км/ч, датчики системы, расположенные в заднем бампере, обнаруживают объекты в

зоне, находящейся за автомобилем, на расстоянии до 2,5 м, высоте 25 см от земли и ниже уровня бампера.

Внимание

Данная система не распознает наличие пешеходов, велосипедистов, животных или других предметов, расположенных ниже бампера, слишком близко или далеко от автомобиля. Она действует при скорости движения, не превышающей 8 км/ч. Для предотвращения травмирования и гибели людей, а также повреждения автомобиля, даже при наличии систем помощи при парковке перед началом движения назад всегда осматривайте зону, расположенную за автомобилем, через окна и зеркала заднего вида.

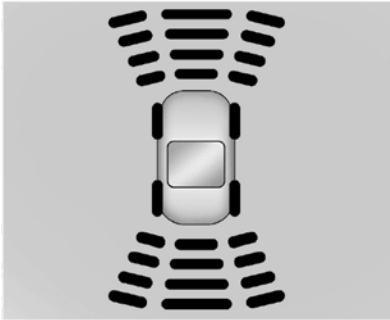

На дисплей систем помощи при парковке комбинации приборов выводятся столбцы, показывающие расстояние до объекта и расположение препятствий, обнаруживаемых задними ультразвуковыми датчиками, а также (при соответствующей комплектации) передними ультразвуковыми датчиками. По мере приближения к препятствию количество указателей увеличивается.

При первоначальном обнаружении препятствия, находящегося сзади, со стороны задней части салона раздается звуковое предупреждение или двукратно подаются импульсы вибрации на обе половины подушки сиденья водителя. При очень близком

расположении объекта (<0,6 м за автомобилем или <0,3 м перед автомобилем) со стороны передней или задней части салона подаются звуковые предупреждения или подается серия из пяти вибрационных импульсов на обе половины подушки сиденья водителя. Звуковые предупреждения со стороны передних датчиков системы помощи при парковке имеют большую частоту, чем со стороны задних датчиков.

Включение или отключение систем помощи при движении назад и парковке



Для одновременного включения (и выключения) систем помощи при движении назад и парковке (система помощи при парковке с передними и задними датчиками, система автоматического торможения при движении назад, и система предупреждения о появлении объекта сзади) используется кнопка , расположенная на центральной консоли. При включении данных систем

светодиод, расположенный рядом с кнопкой, загорается, а при выключении гаснет.

Отображение символов системы помощи при парковке, направляющих линий и сигнал системы предупреждения о сзади идущих транспортных средствах, движущихся в поперечном направлении (RCTA), могут быть включены или отключены в меню пользовательских настроек, см.

«Пользовательские настройки», стр. 5-48. Если система помощи при парковке была отключена в меню пользовательских настроек, кнопка на центральной консоли будет отключена. Для включения системы помощи при парковке, нажмите «Вкл» в меню пользовательских настроек.

Для отображения символов, линий на дисплее камеры заднего вида и включения/выключения системы RCTA:

1. На дисплее информационно-развлекательной системы нажмите кнопку «Settings» на экране или поверните переключатель «MENU» для выбора пункта «Settings».
2. Выберите пункт «Rear Camera» («Камера заднего обзора»).
3. Выберите пункт «Guidance Lines» («Направляющие линии»), «Rear Cross Traffic Alert» («Сигнал системы предупреждения о в поперечном

направлении транспортных средств) «Park Assist Symbols» (Символы системы помощи при парковке) и нажмите «OFF» («ВЫКЛ.») или «ON» («ВКЛ.»).

Системы помощи водителю при движении

При соответствующей комплектации при движении вашего автомобиля могут активироваться системы предупреждения о возможном столкновении спереди (FCA), предупреждения о непреднамеренном выходе из занимаемой полосы (LDW), предупреждения о перестроении (LCA), предупреждения о появлении объекта в «слепой» зоне (SBZA) и (или) активная система экстренного торможения для избежания столкновения или для уменьшения тяжести его последствий.

Система предупреждения о возможном столкновении спереди (FCA)

Система FCA предназначена для предотвращения столкновения с объектами, расположенными перед вашим автомобилем, или сведению к минимуму его последствий. С помощью системы FCA выводятся предупреждения в виде световой индикации на ветровом стекле и звуковых

предупреждений или вибрации подушки сиденья водителя, если ваш автомобиль подходит слишком близко к автомобилю, идущему впереди.

Кроме того, система FCA выдает визуальное предупреждение, если дистанция до идущего впереди автомобиля становится слишком короткой.

Система FCA обнаруживает автомобили на расстоянии приблизительно в пределах 60 м и действует на скорости выше 40 км/ч. Если автомобиль оборудован системой адаптивного круиз-контроля ACC обнаружение автомобилей происходит на расстоянии приблизительно 110 м, и система действует во всем диапазоне скоростей. См. «Система адаптивного круиз-контроля», стр. 9-49.

⚠ Внимание

Система FCA относится к системам предупреждения и не осуществляет автоматическое торможение. При приближении к автомобилю, движущемуся впереди очень медленно, при резком торможении впереди идущего автомобиля, или при очень малой дистанции до впереди идущего автомобиля, система FCA может не успеть заблаговременно подать предупреждение о возможном столкновении. Система FCA не
(см. продолжение)

⚠ Внимание

предупреждает о наличии пешеходов, животных, дорожных знаков, ограждений и т. д. Всегда будьте готовы к самостоятельным действиям и применению торможения. Более подробная информация приведена в подразделе «Предусмотрительность при вождении», стр. 9-3.

Система FCA отключается с помощью кнопки управления системой на рулевом колесе или, если автомобиль оборудован системой ACC, в меню пользовательских настроек. См. в соответствующем пункте в разделе «Пользовательские настройки», стр. 5-48.

Обнаружение движущихся впереди автомобилей



Система FCA не подает предупреждения до тех пор, пока она не обнаружит автомобиль, идущий впереди. При первоначальном обнаружении автомобиля, идущего впереди, соответствующий индикатор начинает

гореть зеленым цветом. Обнаружение автомобилей может не происходить на закруглениях дорог, въездах на автомагистрали и съездах с них, в горной местности или в условиях ограниченной видимости. Система FCA не обнаруживает идущие впереди автомобили до тех пор, пока они не окажутся полностью в пределах полосы, по которой движется ваш автомобиль.

⚠ Внимание

Система FCA не обеспечивает подачу предупреждения для предотвращения столкновения, несмотря на то, что она обнаруживает автомобиль. Система FCA может не обнаруживать автомобили, если датчик этой системы залеплен грязью, снегом, льдом или загрязнено ветровое стекло. Автомобили могут не обнаруживаться данной системой на извилистых, холмистых дорогах, в условиях ограниченной видимости, таких как дождь, снегопад, при загрязненных или неисправных фарах, ветровом стекле. Поддерживайте ветровое стекло, фары и датчики системы FCA чистыми и в исправном состоянии.

Предупреждение о возможном столкновении

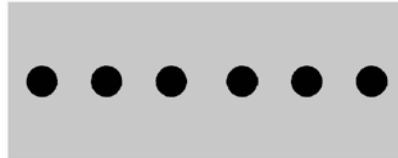



Если ваш автомобиль приближается к другому слишком быстро, на ветровом стекле возникают огни красного цвета или на проекционном дисплее появляется визуальное предупреждение о возможном столкновении. Одновременно с этим может восьмикратно сработать звуковое предупреждение или пятикратно сработает функция подачи вибрации на обе половины подушки сиденья водителя. После появления предупреждения о возможном столкновении возможна предварительная подготовка тормозной системы автомобиля для более быстрого и резкого торможения. Во время срабатывания системы предупреждения о возможном столкновении может быть отключена система круиз-контроля.

Предупреждение об опасно малой дистанции



Если ваш автомобиль слишком приблизился к автомобилю, движущемуся впереди, индикатор обнаружения автомобиля спереди загорается желтым цветом.

Выбор момента времени, когда подается предупреждение

Нажмите кнопку  / , расположенную на рулевом колесе, для установки временного отрезка (дистанции) срабатывания системы FCA: Большая, Средняя, Малая или на некоторых автомобилях - Выкл. При первом нажатии на дисплее информационной системы отображается текущее значение дистанции. При последующих нажатиях значение будет изменяться. Выбранное значение дистанции будет оставаться неизменным до момента, когда оно будет изменено водителем, и будет использоваться при действии функций подачи

9-62 Управление автомобилем

предупреждения о возможном столкновении и функции предупреждения о приближении к автомобилю, идущему впереди.

Момент начала подачи обоих предупреждений зависит от скорости движения автомобиля. Чем выше скорость, тем раньше будут подаваться предупреждения. При выборе величины дистанции учитывайте плотность и скорость транспортного потока, а также погодные условия. При изменении дистанции для системы FCA автоматически изменяется значение дистанции (большая, средняя, малая) для системы адаптивного круиз-контроля ACC.

Сигналы ложной тревоги

Система FCA может подавать сигналы ложной тревоги в отношении поворачивающих автомобилей, автомобилей, находящихся в других полосах движения, объектов, не связанных с автомобилями, или теньями от объектов. Это не является признаком неисправности системы.

Очистка компонентов системы

Если у вас есть основания считать, что система FCA действует ненадлежащим образом, очистите наружную часть ветрового стекла в зоне, расположенной перед фронтальной камерой, и переднюю часть автомобиля.

Это может вернуть нормальную работоспособность системы. См. рекомендации в разделе «Уход за автомобилем», стр. 10-80.

Активная система экстренного торможения

Если автомобиль оборудован системой адаптивного круиз-контроля (ACC), он оснащается активной системой экстренного торможения, в состав которой входит интеллектуальная система помощи при торможении (IBA) и система автоматической подготовки к столкновению (ACP).

Система автоматической подготовки к столкновению (ACP)

Данная система может снижать тяжесть последствий столкновения путем затормаживания автомобиля. Радиус ее действия равен приблизительно 60 м. Торможение может происходить только в случае, если перед вашим автомобилем обнаружен другой автомобиль. При этом загорается индикатор обнаружения автомобиля спереди системы FCA. См. «Система предупреждения о возможном столкновении спереди (FCA)», стр. 9-60.



Внимание

ACP — это система экстренного торможения, действующая в случае неминуемого столкновения, а не система предотвращения столкновения. Не полагайтесь на то, что система ACP вовремя остановит автомобиль.

Система ACP может не:

- реагировать на неподвижные автомобили, пешеходов или животных.
- обнаруживать автомобили, идущие впереди, на извилистых дорогах или дорогах, расположенных в холмистой местности.
- обнаруживать медленно движущиеся или неподвижные автомобили или другие объекты, находящиеся перед вашим автомобилем.
- обнаруживать автомобили в условиях ограниченной видимости, таких как туман, дождь или снегопад. В описанных ситуациях работоспособность датчика системы ACP ограничена.

(см. продолжение)

⚠ Внимание

Необходимо постоянно быть внимательным при управлении автомобилем и быть готовым к соответствующим действиям, в том числе к торможению.

Подготовка тормозной системы

При быстром приближении вашего автомобиля к автомобилю, идущему впереди, функция подготовки тормозной системы сокращает время отклика тормозной системы, благодаря чему при нажатии педали тормоза водителем быстрее развивается необходимое тормозное усилие.

Функция автоматического торможения

Система автоматического торможения срабатывает, даже если этого не делает водитель, чтобы во многих ситуациях уменьшить тяжесть последствий неизбежного столкновения с автомобилем, идущим впереди. В ряде случаев при небольшой скорости движения она способна даже предотвратить столкновение. Система автоматического торможения может замедлять автомобиль до полной остановки при попытке предотвратить потенциальное столкновение. Если это произошло,

система автоматического торможения может активировать электронный стояночный тормоз EPB. Нажмите переключатель электронного стояночного тормоза EPB для его деактивации. Кроме того, система автоматического торможения и EPB могут быть подавлены путем энергичного нажатия педали акселератора.

⚠ Внимание

Система автоматического торможения может затормаживать автомобиль в ситуациях, когда это не является необходимым. Это может происходить при обнаружении поворачивающего автомобиля, дорожных ограждений, знаков и других неподвижных объектов. Это может происходить неожиданно и причинять дискомфорт. Для подавления системы автоматического торможения, если это безопасно в данной ситуации, энергично нажмите педаль акселератора.

Действие системы автоматического торможения может быть отключено или ограничено через меню пользовательских настроек. См. подраздел «Система подготовки к столкновению» в разделе «*Пользовательские настройки*», стр. 5-48.

⚠ Внимание

Использование системы автоматической подготовки к столкновению при буксировке прицепа может привести к потере контроля над автомобилем. Перед началом движения с прицепом отключите данную функцию.

Система предупреждения о появлении объекта в «слепой» зоне (SBZA)

Система предупреждения о появлении объекта в «слепой» зоне (при соответствующей комплектации) относится к системам помощи при перестроении. Она помогает водителю избежать столкновений, возникающих при наличии движущихся объектов в так называемых «слепых» зонах, не просматриваемых водителем через зеркала заднего вида. Когда автомобиль движется вперед, загорится индикатор на правом или левом зеркале заднего вида при приближении другого автомобиля с соответствующей стороны. Если дополнительно включен сигнал поворота и с этой стороны находится другой автомобиль, на дисплее появится дополнительное сообщение с запретом перестроения в соседнюю полосу. См. «Система помощи при перестроении» далее в разделе.

Система помощи при перестроении LCA

При соответствующей комплектации, система помощи при перестроении LCA помогает водителю при перестроении из одной полосы в другую, предотвращая столкновения с автомобилями, находящимися в слепых зонах, либо стремительно к ним приближающимися сзади. Предупреждающий индикатор LCA загорится в зеркале заднего вида с соответствующей стороны и будет мигать при включении сигнала поворота.

Внимание

Система LCA не определяет автомобили, движущиеся вне зон распознавания, а также пешеходов, велосипедистов или животных. Данная система может не работать во всех дорожных условиях при смене полосы движения. Сохраняйте осторожность при смене занимаемой полосы движения, чтобы избежать травм, гибели людей и повреждения автомобиля. Перед выполнением перестроений всегда оценивайте дорожную обстановку с помощью зеркал заднего вида, оглядываясь назад и включая соответствующие указатели поворотов.

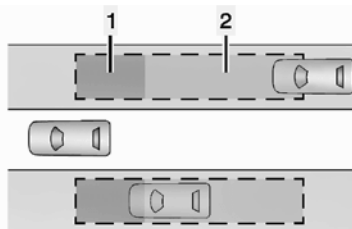

1. «Слепая» зона SBZA

Зона обнаружения системы LCA

Зоны обнаружения системы LCA

Датчики системы LCA охватывают зоны соседних полос с обеих сторон от вашего автомобиля шириной примерно 3,5 м. Высота зон составляет примерно от 0,5 м до 2 м над уровнем земли. Длина зоны обнаружения составляет отрезок с середины кузова автомобиля и уходит назад на 5 м. Водитель также предупреждается о быстром приближении к данной зоне автомобилем начиная с расстояния примерно 70 м за автомобилем.

Принцип работы системы LCA

Предупреждающий индикатор системы LCA отображается в боковых зеркалах заднего вида, когда система обнаруживает автомобиль, движущийся по соседней полосе, в слепой зоне либо стремительно приближающийся к сзади. Данный символ указывает на то, что смена полосы движения в данный момент является опасной. Прежде чем сменить полосу, посмотрите на дисплей системы LCA, зеркала заднего вида, обернитесь через плечо и включите указатели поворотов.



После запуска двигателя, оба индикатора системы LCA в наружных зеркалах заднего вида кратковременно включатся, чтобы показать, что система активна. При движении вперед, если в соответствующей слепой зоне будет обнаружен автомобиль, то загорится предупреждающий индикатор в зеркале со стороны водителя или пассажира. Если указатель поворота включен с той стороны, с которой приближается обнаруженный системой автомобиль, то в качестве дополнительного предупреждения об опасности смены полосы в данный момент индикатор начнет мигать.

Система LCA может быть отключена через пользовательские настройки. См. «Системы контроля окружения» в разделе «Пользовательские настройки», стр. 5-48. Если система LCA отключена водителем, то предупреждающие индикаторы системы не будут загораться.

Если система не функционирует надлежащим образом

Системе LCA требует калибровки для лучшей работоспособности, для этого необходимо проехать некоторое расстояние на автомобиле. Эта калибровка пройдет быстрее при движении по прямому участку дороги с наличием других движущихся автомобилей и других объектов.

Предупреждающие индикаторы системы LCA могут не загореться, если ваш автомобиль проезжает мимо на очень высокой скорости или при буксировке прицепа. Зоны обнаружения системы LCA с двух сторон автомобиля не распространяется позади автомобиля при буксировке прицепа. В этом случае меняйте полосы движения с осторожностью. Система LCA может реагировать на объекты, прикрепленные к автомобилю снаружи, такие как прицеп, велосипед или другой объект, края которого выступают за края кузова автомобиля. Это не является признаком неисправности и не означает, что автомобиль требует технического обслуживания.

Система LCA может не всегда срабатывать и обнаруживать автомобили, движущиеся в слепых зонах, в особенности, в дождливую

погоду или на извилистой дороге. Система не требует обслуживания. Она может сработать при обнаружении дорожных загрязнений, знаков, деревьев, насаждений или других неподвижных объектов. Это не является признаком неисправности и не означает, что автомобиль требует технического обслуживания.

Система LCA может не функционировать надлежащим образом, если датчики системы, расположенные в левом или правом углу заднего бампера, покрыты грязью, снегом, льдом, или в условиях сильного ливня. Для очистки датчиков см. «Мойка автомобиля» в разделе «Уход за кузовом», стр. 10-80. Если после очистки датчиков на дисплее информационного центра DIC все еще отображается сообщение о неисправности системы, обратитесь в авторизованный сервисный центр.

Если предупреждающие индикаторы системы LCA не включаются, когда в пределах слепых зон движутся автомобили или стремительно приближаются, а все датчики очищены, возможно, система требует обслуживания. Обратитесь в авторизованный сервисный центр.

Если система LCA не функционирует по какой-либо причине, помимо отключения ее водителем, опция Side Blind Zone Alert On (Система контроля слепых зон вкл) будет неактивна в меню пользовательских настроек.

Система предупреждения о непреднамеренном выходе из занимаемой полосы (LDW)

При соответствующей комплектации, система LDW может помогать избегать столкновений, связанных с непреднамеренным выходом из занимаемой полосы движения. Она предупреждает о том, что автомобиль выходит за пределы занимаемой полосы при выключенных указателях поворотов. В данной системе для слежения за расположением автомобиля относительно продольных линий дорожной разметки используется фронтальная камера. Система действует на скорости не менее 56 км/ч.

Когда автомобиль пересекает линию продольной дорожной разметки, начинают мигать индикатор системы LDW и подаются три звуковые предупреждения или три импульса вибрации на левую или правую часть подушки сиденья водителя — в зависимости от того, в какую сторону смещается автомобиль.

Система LDW не активируется при выполнении резких маневров или при перестроении с включенным указателем поворотов.

Внимание

Система LDW является системой помощи, предупреждающей водителя о том, что необходимо удерживать автомобиль в пределах занимаемой полосы движения. Она не осуществляет подруливание.

Система LDW может не:

- Обеспечивать запаса по времени для избежания столкновения.
- Обнаруживать линии разметки в плохую погоду или если лобовое стекло загрязнено.
- Обнаруживать линии разметки и край дорожного полотна.
- Предупреждать о том, что ваш автомобиль пересекает линии разметки, если система не распознает их.

Если система LDW обнаруживает линию продольной разметки только с одной
(см. продолжение)

Внимание

стороны, она будет предупреждать только о случаях непреднамеренного выхода из занимаемой полосы с этой стороны. Несмотря на наличие в автомобиле системы LDW всегда внимательно управляйте автомобилем и удерживайте его в пределах занимаемой полосы; в противном случае могут произойти повреждения автомобиля, травмы или гибель людей. Следите за тем, чтобы ветровое стекло всегда было чистым и не пользуйтесь системой LDW в плохую погоду.

Принцип работы системы

Датчик с видеокамерой системы LDW расположен на ветровом стекле перед салонным зеркалом заднего вида.

Для включения или выключения системы LDW, нажмите кнопку  на центральной консоли. Индикатор системы загорится, когда она активируется.



После запуска автомобиля, может кратковременно загореться контрольная лампа системы LDW на комбинации приборов.

При активной системе LDW, если система обнаружит линию разметки справа или слева от автомобиля при движении со скоростью более 56 км/ч, контрольная лампа будет гореть зеленым цветом. Если автомобиль пересечет обнаруженную линию разметки без включения указателя поворота, данная лампа начнет мигать желтым цветом. В дополнение к этому, в зависимости от направления движения автомобиля с правой или левой стороны сиденья прозвучит три звуковых сигнала или будут поданы три вибрационных импульса.

Если система не функционирует надлежащим образом

Если символ системы LDW не загорается, когда система включена, и автомобиль движется со скоростью более 56 км/ч, это может означать, что:

- Дорожная разметка не может быть определена.
- Датчик с видеокамерой заблокирован грязью, снегом или льдом.
- Ветровое стекло может быть повреждено.
- Погодные условия ухудшают видимость.

Это не является признаком неисправности и не означает, что автомобиль требует технического обслуживания. Очистите ветровое стекло.

Дорожная разметка не может быть определена при вхождении в поворот, при движении по наклонным съездам с основной дороги или за холмом; или в результате плохой видимости.

Если система LDW не функционирует надлежащим образом, очистите внешнюю сторону ветрового стекла перед датчиком с видеокамерой.



Внимание

Система LDW не будет выдавать предупреждения, если она не сможет распознать дорожную разметку. Это может произойти, если датчик с видеокамерой заблокирован грязью, снегом или льдом, или если повреждено ветровое стекло. Также работа системы может быть затруднена при движении по извилистым дорогам или холмистой местности, или при наличии условий, ухудшающих видимость, таких как туман, снег, дождь, или если фары или ветровое стекло загрязнены или повреждены. Содержите ветровое стекло, фары и датчики с видеокамерой в чистоте и исправном состоянии.

Система LDW также может выдавать предупреждения в результате обнаружения на дорожном покрытии участков, обработанных дегтем, тени, трещин в дорожном покрытии или других неровностей. Это не является признаком неисправности и не означает, что автомобиль требует технического обслуживания.

Топливо

Использование топлива рекомендуемого типа является важной составной частью соблюдения требований программы технического обслуживания данного автомобиля.

Используйте неэтилированный бензин высшего сорта с октановым числом не менее 95. При использовании бензина с октановым числом менее 95 может возникнуть сильная детонация при работе двигателя. В этом случае замените бензин соответствующим как можно скорее. В противном случае, это может привести к повреждению двигателя. Если сильная детонация наблюдается при использовании бензина с октановым числом 95 или выше, обратитесь в авторизованный сервисный центр.

Использование сезонного топлива

Используйте соответствующее топливо для летнего и зимнего сезона. Если используется несоответствующее топливо, это может повлиять на эффективность вождения или трогания с места. Проездите на автомобиле, пока в топливном баке не останется половина топлива или менее, затем наполните бак топливом для соответствующего сезона.

Запрещенное топливо

Топливо с кислородсодержащими присадками, такими как эфиры и этанол, а также реформулированные компоненты, доступно в некоторых местах. Если данные виды топлива соответствуют описанным выше характеристикам, то они подходят для использования. Однако, E85 (85% этанола) и другие виды топлива, содержащие более 15% этанола, могут использоваться исключительно в автомобилях с топливными баками, адаптированными к разному составу топлива.



Осторожно

Не используйте топливо, содержащее метанол. Метанол может вызвать коррозию металлических деталей и разрушение пластмассовых и резиновых деталей топливной системы. В данном случае при возникновении возможных повреждений, гарантия производителя не действует.

Некоторые сорта топлива, не отличающиеся улучшенным составом для снижения токсичности отработавших газов, могут содержать присадку для повышения октанового числа, которая называется трикарбонил марганца (ММТ).

Применение подобного топлива может сократить срок службы свечей зажигания; при этом может повыситься токсичность отработавших газов. В результате загорится контрольная лампа «Проверьте двигатель». Если это произошло, обратитесь в авторизованный сервисный центр для проверки системы.

Присадки к топливу

Бензин должен содержать моющие присадки, которые предотвращают появление отложений на компонентах двигателя и топливной системы. Чистые топливные форсунки и впускные клапаны способствуют эффективной работе системы управления токсичностью отработавших газов. Некоторые виды бензина не содержат необходимого количества моющих присадок. Чтобы восполнить этот недостаток, рекомендуется добавлять в топливный бак средство для очистки топливной системы Fuel System Treatment PLUS при каждой замене моторного масла или через каждые 12 000 км, в зависимости от того, что наступит раньше.

Заправка автомобиля топливом

Внимание

Пары бензина очень легко воспламеняются, что может привести к получению тяжелых травм или смерти.

- Во избежание получения травм внимательно ознакомьтесь с инструкциями, имеющимися на заправочных станциях, и строго соблюдайте их.
- Глушите двигатель на время заправки топливом.
- Не приближайтесь с искрящими, горящими или дымящимися предметами к местам, где находится топливо.
- Не оставляйте включенную топливораздаточную колонку без присмотра.

(см. продолжение)

Внимание (продолжение)

- Не садитесь в автомобиль во время заполнения бака топливом.
- Не разрешайте детям приближаться к топливораздаточной колонке.
- Топливо может с большой скоростью выходить из заливной горловины топливного бака. Это может произойти, если бак практически полный, и наиболее вероятно в жаркую погоду. Аккуратно вставьте топливозаправочный пистолет, дожидаясь момента, когда прекратится шипение, чтобы суметь вовремя остановиться до того, как польется топливо.

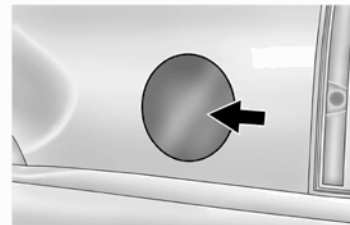

Для того чтобы открыть лючок горловины заливного отверстия, следует нажать крышку лючка чуть дальше середины крышки, со стороны задней части автомобиля. При соответствующей комплектации, крышка заливной горловины топливного бака закрыта, когда замки дверей заблокированы. Нажмите кнопку  на пульте дистанционного управления, чтобы разблокировать замок крышки.

Автомобиль оборудован системой заправки без крышки топливозаправочной горловины. Необходимо полностью вставить и закрепить топливозаправочный пистолет до начала заправки топливом.

9-70 Управление автомобилем

Будьте осторожны и не проливайте топливо! Не заливайте топливо до края горловины бака и по окончании заправки, прежде чем вынуть заправочный пистолет, подождите несколько секунд. Если подача топлива была прекращена, а потом вы решили добавить еще, не вытаскивайте пистолет из горловины частично, это приведет к пролитию топлива. Если топливо попало на лакокрасочное покрытие кузова, как можно скорее удалите следы топлива. См. раздел «Уход за кузовом автомобиля», стр. 10-80.

При замене крышки заливной горловины топливного бака нужно вставить привязь в отверстие крышки. Вращайте крышку по часовой стрелке до тех пор, пока не услышите щелчок. Для совершения последнего оборота при завинчивании крышки заливной горловины топливного бака требуется приложить повышенное усилие. Убедитесь в том, что крышка затянута плотно. Система диагностики способна реагировать на отсутствие на месте крышки заливной горловины или неплотное соединение крышки и горловины. В этом случае в атмосферу будут попадать пары топлива. См. «Контрольные лампы и индикаторы», стр. 5-22.



Внимание

Если при заправке происходит возгорание бензина, не вынимайте топливораздаточный пистолет из горловины топливного бака. Для прекращения подачи топлива отключите подачу топлива на топливораздаточной колонке или попросите об этом служащего заправочной станции. Немедленно покиньте опасную зону.



Осторожно

В случае необходимости замены крышки заливной горловины обращайтесь в авторизованный сервисный центр. Использование неподходящей крышки может вызвать загорание контрольной лампы «Проверьте двигатель» и привести к серьезному повреждению топливного бака, а также системы управления токсичностью отработавших газов. См. «Контрольные лампы и индикаторы», стр. 5-22.

Заполнение топливом канистр



Внимание

Заправка топливом канистр, находящихся в автомобиле, может привести к тому, что выходящие при этом пары топлива могут воспламениться из-за действия статического электричества или по другой причине. При этом существует риск получения серьезных травм, кроме того, может быть серьезно поврежден автомобиль. Всегда выполняйте следующие требования:

- Используйте только одобренные канистры.
- Перед заправкой топлива извлеките канистру из автомобиля (салона, багажного отделения или кузова пикапа).
- Поставьте канистру на землю.
(см. продолжение)

**Внимание**

- Перед подачей топлива вставьте пистолет топливораздаточной колонки в горловину канистры и удерживайте его в горловине до окончания заправки канистры.
- Наполните канистру на 95%, не более.
- Не курите, не зажигайте спички и не используйте зажигалки при заправке топливом.
- Избегайте использования мобильного телефона при заправке топливом.

Буксировка**Общие сведения о буксировке**

Используйте только то тягово-сцепное устройство, которое предназначено для данного автомобиля. Обратитесь к официальному дилеру или в организацию, продающую прицепы, за помощью в установке на автомобиль тягово-сцепного устройства. Ознакомьтесь с информацией по буксировке прицепа в данном разделе.

Для получения информации о буксировке неисправного автомобиля см. «Буксировка автомобиля», стр. 10-75.

Для получения информации о буксировке одного автомобиля другим, не связанной с неисправностью автомобиля, например, при буксировке дома на колесах, см. «Буксировка транспортных средств, используемых для отдыха» стр. 10-75.

Особенности и рекомендации по вождению**Приемы управления автомобилем при буксировке прицепа**

При буксировке прицепа:

- Ознакомьтесь с государственным и местным законодательством, относящимся к буксировке прицепа.

- Не буксируйте прицеп в течение первых 800 км пробега для предотвращения повреждений двигателя, мостов и других компонентов автомобиля.
- В течение первых 800 км пробега не превышайте скорость 80 км/ч и не допускайте разгона с места при полностью нажатой педали акселератора.
- Для буксировки прицепа используйте положение «D» (Движение вперед) рычага переключения передач коробки передач. Если слишком часто происходит переход на пониженную передачу при большой нагрузке и/или при движении на подъемах, выберите более низкую ступень.
- Не используйте адаптивную систему круиз-контроля.
- Система автоматической подготовки к столкновению должна быть отключена.
- Отключите систему помощи при парковке.

Внимание

Если буксируется прицеп и открыто заднее окно или дверь багажного отделения, то внутрь автомобиля могут попасть отработавшие газы.

При буксировке прицепа:

- Всегда закрывайте окно двери багажного отделения, дверь багажного отделения и окна задних дверей.
- Полностью откройте вентиляционные решетки, расположенные на приборной панели или под ней.
- Установите такой режим системы климат-контроля, при котором наружный воздух поступает внутрь автомобиля. См. «Система климат-контроля» в Указателе.

Более подробная информация об окиси углерода приводится в подразделе «Отработавшие газы», стр. 9-29.

Управление автомобилем с прицепом требует определенного опыта. Автопоезд длиннее и менее чувствителен к управляющим воздействиям, чем одиночный автомобиль. Прежде чем приступить к буксировке прицепа, ознакомьтесь с приемами управления и торможения автопоезда.

Перед началом движения проверьте исправность тягово-сцепного устройства, страховочных цепей, электрического разъема, световых приборов и зеркал заднего вида. Если прицеп оснащен электрической тормозной системой, начните движение и затем вручную опробуйте действие этой системы для проверки ее работоспособности.

Во время остановок в пути регулярно проверяйте надежность крепления прицепа/груза, исправность световых приборов и тормозных механизмов прицепа.

Соблюдайте дистанцию до автомобиля, движущегося впереди

При буксировке прицепа следует, как минимум, вдвое увеличить дистанцию до автомобиля, движущегося впереди. Это поможет избежать резких торможений и внезапного маневрирования.

Обгон

Для совершения обгона автомобилю, буксирующему прицеп, требуется преодолеть намного большее расстояние. Автопоезд не может интенсивно разогнаться, и при обгоне ему требуется преодолевать намного большее расстояние, чтобы вернуться в исходную полосу движения.

Движение задним ходом

Возьмитесь одной рукой за нижнюю часть рулевого колеса. Для того чтобы прицеп начал двигаться влево, поверните рулевое колесо влево. Для того чтобы прицеп начал двигаться вправо, поверните рулевое колесо вправо. Движение задним ходом должно всегда осуществляться медленно и, по возможности, с привлечением помощника.

Движение в поворотах



Осторожно

При выполнении поворотов с очень малым радиусом возможен контакт прицепа с автомобилем. Автомобиль может быть поврежден. Старайтесь при буксировке прицепа избегать поворотов с очень малым радиусом.

Выполняя поворот, двигайтесь по как можно более плавной траектории. При выполнении поворотов следите за тем, чтобы избежать выезда прицепа на обочины с мягким грунтом, наезда на бордюрный камень, дорожные знаки, деревья и прочие объекты. Избегайте резких и внезапных маневров. Подавайте сигналы заблаговременно.

При буксировке прицепа индикаторы указателей поворота на комбинации приборов будут мигать даже в том случае, если лампа указателя поворота прицепа перегорела. Вот почему время от времени необходимо проверять исправность наружных световых приборов прицепа.

Движение на уклонах

При движении по длинному или крутому спуску заранее снижайте скорость и включайте пониженную передачу. Если не сделать этого, то тормозные механизмы могут перегреться с последующим ухудшением эффективности торможения.

Для буксировки прицепа используйте положение «D» (Движение вперед) рычага переключения передач коробки передач. Если автоматическая коробка передач слишком часто переключается на пониженную передачу при большой нагрузке и/или при движении на подъемах, переключите АКП на более низкую ступень.

При движении с прицепом на крутых подъемах и спусках в условиях высокогорья учитывайте следующее. Охлаждающая жидкость закипает при более низкой температуре, чем при движении по равнине. Если вы заглушите двигатель немедленно после буксировки прицепа на крутых подъемах и спусках в условиях высокогорья, вы можете заметить признаки перегрева двигателя. Во избежание этого, прежде чем заглушить двигатель после остановки автомобиля, дайте ему поработать несколько минут в режиме холостого хода. Если появилось сообщение о перегреве двигателя, см. «*Перегрев двигателя*», стр. 10-17.

Парковка на уклонах



Внимание

Нахождение автомобиля с прицепом на уклоне во время стоянки может представлять опасность. Автомобиль с прицепом может начать самопроизвольное движение. При этом могут пострадать люди, а автомобиль и прицеп быть повреждены. По возможности старайтесь устанавливать автомобиль с прицепом на стоянку на горизонтальной площадке.

Если автомобиль с прицепом необходимо поставить на стоянку на уклоне, следует выполнить следующее:

1. Нажмите педаль тормоза, но временно не переводите селектор автоматической коробки передач в положение «Р» (Парковка). Поверните колеса в сторону бордюра, если автомобиль находится на спуске или в сторону проезжей части – если автомобиль находится на подъеме.
2. Попросите помощника установить под колеса противооткатные упоры.
3. После установки противооткатных упоров отпустите педаль тормоза, чтобы колеса прицепа оперлись на противооткатные упоры.

9-74 Управление автомобилем

4. Снова нажмите педаль тормоза. Затем задействуйте стояночный тормоз и переведите селектор выбора передач автоматической коробки передач в положение Р («Парковка»).
5. Отпустите педаль тормоза.

Трогание с места после стоянки на уклоне

1. Нажмите и удерживайте педаль тормоза.
2. Запустите двигатель.
3. Включите передачу для движения.
4. Снимите автомобиль со стояночного тормоза.
5. Отпустите педаль тормоза.
6. Медленно сдвиньте автомобиль и прицеп с места, чтобы колеса прицепа не упирались в противооткатные упоры.
7. Остановите автомобиль и попросите помощника убрать из-под колес противооткатные упоры.

Техническое обслуживание автомобиля при буксировке прицепа

Если автомобиль регулярно буксирует прицеп, требуется сокращение интервалов

между очередными техническими обслуживаниями автомобиля. См. «*Плановое техническое обслуживание*», стр. 11-2.

Если автомобиль эксплуатируется с прицепом, то особое внимание при обслуживании следует уделять рабочей жидкости автоматической коробки передач, моторному и трансмиссионному маслам, приводным ремням, системе охлаждения двигателя и тормозной системе. Оптимальным решением будет выполнение проверок указанных компонентов и параметров до и во время поездки.

Периодически проверяйте надежность затяжки всех болтов и гаек крепления тягово-цепного устройства.

Буксировка прицепа

Запрещается буксировать прицеп в период обкатки нового автомобиля. См. «*Период обкатки нового автомобиля*» на стр. 9-19.



Внимание

При использовании неправильного оборудования или при неправильном управлении автомобилем во время буксировки прицепа, водитель может потерять контроль над автомобилем. Например, если вы будете буксировать слишком тяжелый прицеп, эффективность (см. продолжение)



Внимание

тормозной системы вашего автомобиля может оказаться недостаточной, или она может вообще отказать. Вы или ваши пассажиры можете получить серьезные травмы. Ваш автомобиль также может получить повреждения, устранение которых не будет покрываться гарантийными обязательствами изготовителя. При буксировке прицепа необходимо строго соблюдать все инструкции, изложенные в данном разделе. Для получения более подробной информации о буксировке прицепа обратитесь за консультацией к вашему дилеру.



Осторожно

Неправильная буксировка прицепа может привести к поломке вашего автомобиля и необходимости дорогостоящего ремонта, на который не будет распространяться гарантия изготовителя. Для правильной буксировки прицепа, следуйте всем рекомендациям, изложенным в этом разделе, и при возникновении каких-либо вопросов обратитесь к вашему официальному дилеру.

Для определения буксировочных возможностей вашего автомобиля см. параграф «Вес прицепа» ниже в этой главе.

Вождение автомобиля с прицепом значительно отличается от вождения одиночного автомобиля. При буксировании прицепа изменяются управляемость, динамика разгона, тормозные свойства, надежность и топливная экономичность. Для безопасного и успешного буксирования прицепа необходимо использовать правильное оборудование, которое должно быть должным образом установлено.

Изложенная ниже информация представляет собой многократно проверенные временем важные рекомендации и меры предосторожности при буксировке прицепа. Многие из этих рекомендаций исключительно важны для обеспечения вашей безопасности и безопасности ваших пассажиров. Внимательно изучите этот раздел, прежде чем буксировать прицеп.

Вес прицепа

Какова максимальная масса прицепа, который вы можете безопасно буксировать?

Это зависит от того, каким образом вы используете автопоезд. Например, большое значение имеют скорость движения,

высота местности над уровнем моря, уклон дороги, температура наружного воздуха и продолжительность времени, в течение которого вы буксируете прицеп. Это может зависеть также от того, установлено ли на автомобиле какое-либо дополнительное оборудование, и от допустимой нагрузки на сцепное устройство от дышла прицепа. См. параграф «Нагрузка на сцепное устройство от дышла прицепа» ниже в этом разделе для более подробной информации.

Допустимый вес прицепа (TWR) рассчитывается исходя из предположения, что в автомобиле находится только водитель, однако на нем также установлено все необходимое оборудование для буксировки прицепа. Массу любого дополнительного оборудования, массу пассажиров и груза в багажном отсеке буксирующего автомобиля необходимо вычесть из максимальной допустимой массы прицепа.

Обратитесь к официальному дилеру за информацией о буксировке прицепа.

Вертикальная нагрузка на тягово-сцепное устройство

Вертикальная нагрузка (1) от любого прицепа, приходящаяся на тягово-сцепное устройство, является очень важным показателем, поскольку она представляет собой часть нагрузки на автомобиль.

Максимально допустимый полный вес автомобиля (GVW) включает в себя его собственный вес, вес любого перевозимого им груза и пассажиров, а также нагрузку от прицепа, приходящуюся на тягово-сцепное устройство.

С учетом массы дополнительного оборудования, пассажиров и груза, перевозимого в автомобиле, величина вертикальной нагрузки, приходящейся на тягово-сцепное устройство, и полная масса прицепа, который может буксировать автомобиль, уменьшается. При буксировке прицепа собственный вес прицепа необходимо прибавить к максимально допустимому полному весу автомобиля (GVW), так как автомобиль будет тянуть данный вес также. См. «Ограничения нагрузки на автомобиль», стр. 9-14.

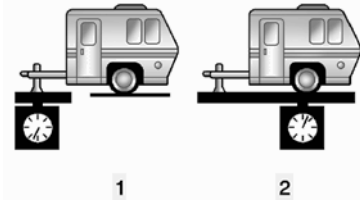

9-76 Управление автомобилем

Нагрузка (1) от прицепа, приходящаяся на сцепное устройство, должна составлять от 10 до 15% веса груженого прицепа (2).

Тип сцепного устройства	Максимальная нагрузка на тягово-сцепное устройство
Несущее нагрузку	272 кг
С распределением нагрузки	453 кг

Запрещается превышать максимальную разрешенную нагрузку от дышла прицепа на сцепное устройство. Выбирайте кронштейн сцепного устройства с минимальной длиной, который обеспечит расположение шаровой опоры как можно ближе к автомобилю. Это поможет снизить нагрузку от дышла прицепа на задний мост автомобиля.

Возможность буксировки прицепа может быть ограничена максимальной нагрузкой от дышла прицепа, допустимой для вашего автомобиля. Нагрузка на сцепное устройство от дышла прицепа не должна приводить к превышению величины GVWR (максимальная допустимая масса автомобиля) или RGAWR (максимальная допустимая нагрузка на заднюю ось). См. «Общая нагрузка на шины автомобиля» ниже в этой главе для более подробной информации.

После загрузки прицепа, взвесьте по отдельности прицеп и дышло, чтобы проверить правильность распределения нагрузки. Если распределение нагрузки неправильное, попробуйте иначе распределить груз, перевозимый в прицепе.

Общая нагрузка на шины автомобиля

Убедитесь в том, что давление воздуха в шинах соответствует величине, указанной на сертификационной табличке, расположенной на стойке за дверью водителя, или см.

«Ограничения нагрузки на автомобиль» на стр. 9-14 для более подробной информации.

Убедитесь в том, что при полной загрузке автомобиля и прицепа (с учетом нагрузки от дышла прицепа) вы не превышаете допустимую величину GVWR или RGAWR. При использовании сцепного устройства с распределением нагрузки не превышайте допустимую нагрузку на заднюю ось до установки пружинных рычагов, распределяющих нагрузку.

Вес автопоезда

Исключительно важно, чтобы при полной загрузке автопоезда не была превышена ни одна из следующих величин — GCWR, GVWR, RGAWR, допустимая масса прицепа или допустимая нагрузка от дышла прицепа. Единственный способ удостовериться в этом заключается в том, чтобы взвесить полностью загруженный автопоезд и определить точное значение каждой из перечисленных величин.

Дополнительное оборудование для буксировки прицепа

Сцепные устройства

Правильный выбор сцепного устройства помогает сохранить контроль над автопоездом. Большинство легких и средних прицепов можно буксировать при помощи сцепного устройства, полностью воспринимающего нагрузку и представляющего собой простую шаровую опору. Более тяжелые прицепы требуют использования сцепного устройства с распределением нагрузки, которое при помощи пружинных штанг распределяет нагрузку от дышла прицепа между осями автомобиля и прицепа. См. «Вертикальная нагрузка на тягово-сцепное устройство» на стр. 9-74 для информации о предельной нагрузке для различных типов сцепных устройств.

Рекомендуется использовать ограничители колебаний прицепа при любом типе сцепного устройства. Для подробной информации обратитесь к рекомендациям и инструкциям изготовителя прицепа или в компанию, профессионально занимающуюся продажей прицепов.

Регулировка сцепного устройства с распределителем нагрузки

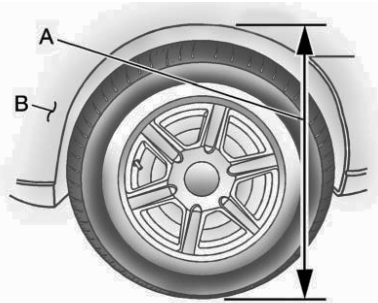

- A. Расстояние от кузова до поверхности Дороги
- B. Передняя часть автомобиля

При использовании сцепного устройства с распределителем нагрузки, пружинные штанги должны быть отрегулированы таким образом, чтобы расстояние (A) оставалось неизменным после присоединения прицепа к буксирующему автомобилю и регулировки сцепного устройства.

Страховочные цепи

Установите цепи крест-накрест под дышлом прицепа, чтобы дышло не упало на дорогу, если оно отсоединится от тягово-сцепного устройства. Инструкции по установке страховочных цепей можно получить у изготовителя тягово-сцепного устройства или прицепа. Если масса буксируемого прицепа не превышает 2271 кг и используется тягово-сцепное устройство, крепящееся к бамперу, то страховочные цепи могут крепиться к специальным местам на бампере. В противном случае цепи следует закрепить в отверстиях на сцепном устройстве. Всегда оставляйте достаточное пространство, исключающее контакт между прицепом и бампером при повороте. При этом страховочные цепи не должны касаться земли.

Тормозная система прицепа

Прицеп с полной массой более 900 кг должен иметь собственную тормозную систему, соответствующую весу прицепа. Обязательно изучите инструкции по использованию тормозной системы прицепа, и строго следуйте всем указаниям по ее правильной установке, регулировке и техническому обслуживанию.

9-78 Управление автомобилем

Так как ваш автомобиль оборудован системой StabiliTrak, запрещается подключать тормозную систему прицепа к тормозной системе автомобиля.

Жгут электропроводки для буксировки прицепов

Ваш автомобиль имеет семи контактный разъем для подключения электрической системы тяжелых прицепов, который встроен в задний бампер. Разъем жгута может быть подключен к универсальному 7-контактному разъему прицепа, который можно приобрести у официального дилера.

Жгут проводов содержит следующие цепи системы электрооборудования прицепа (цвета проводов):

- Желтый: левый стоп-сигнал/указатель поворота
- Темно-зеленый: правый стоп-сигнал/указатель поворота
- Коричневый: габаритные огни
- Белый: «масса»
- Светло-зеленый: Фонари заднего хода
- Красный/Зеленый: питание от аккумуляторной батареи
- Темно-синий: тормозная система прицепа

При зарядке дополнительной (не установленной на автомобиле) аккумуляторной батареи нажмите кнопку включения режима буксировки/движения с повышенной нагрузкой, расположенную на торце рычага селектора автоматической коробки передач. За счет этого в бортовой сети автомобиля повысится напряжение и будет обеспечен надлежащий режим зарядки дополнительной аккумуляторной батареи. Если масса прицепа слишком мала для включения режима буксировки/движения с повышенной нагрузкой, то для получения сбалансированной электрической нагрузки включите фары.

Подготовка к использованию прицепа с электрической тормозной системой

Подготовка к подсоединению прицепа к электрической тормозной системе представляет собой пакет оборудования, включенный в комплектацию автомобиля. Он предназначен для обеспечения действия контроллера (блока управления) тормозной системы прицепа.

Эти провода должны подключаться квалифицированным техником официального дилера либо специализированного центра.

Режим буксировки/движения с повышенной нагрузкой

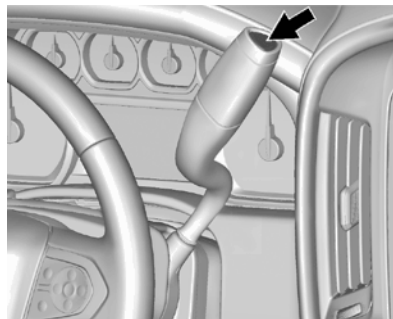

Для включения и выключения этого режима нажмите кнопку, расположенную на торце рычага селектора автоматической коробки передач.

При включении этого режима на комбинации приборов загорится контрольная лампа режима буксировки прицепа.



Режим буксировки/движения с повышенной нагрузкой предназначен для движения автомобиля с тяжелым прицепом или при перевозке на автомобиле груза с большой массой и габаритами. Использование режима буксировки/движения с повышенной нагрузкой наиболее эффективно, когда совокупная полная масса автомобиля и прицепа (GCWR) составляет не менее 75% от максимально допустимой полной массы автопоезда. См. «Вес прицепа» ранее в данном разделе. Включение режима буксировки/движения с повышенной нагрузкой особенно полезно при условиях, указанных ниже.

- Буксировка тяжелого прицепа или перевозка крупного или тяжелого груза при движении по холмистой местности.
- Буксировка тяжелого прицепа или перевозка крупного или тяжелого груза при движении с частыми остановками.
- Буксировка тяжелого прицепа или перевозка крупного или тяжелого груза на оживленных паркингах, когда требуется более надежное управление при движении с низкой скоростью.

Включение режима буксировки/движения с повышенной нагрузкой при малой загрузке автомобиля или без прицепа не вызывает повреждения систем автомобиля. Но использовать данный режим в таких ситуациях не рекомендуется. В противном случае двигатель и коробка передач автомобиля будут использоваться в неоптимальном режиме, что приведет к увеличению расхода топлива. Режим буксировки/движения с повышенной нагрузкой рекомендуется использовать только в случае движения автомобиля с тяжелым прицепом или при перевозке на автомобиле большого и/или тяжелого груза.

Встроенная система управления тормозными механизмами прицепа (ITBC)



Данный автомобиль может быть оснащен встроенной системой управления тормозными механизмами прицепа.

Это условное изображение находится на панели управления тормозными механизмами прицепа в автомобилях со встроенной

системой управления тормозными механизмами прицепа. Электрическая мощность, подаваемая к электроприводу тормозных механизмов прицепа, определяется в зависимости от величины давления в гидроприводе тормозной системы буксирующего автомобиля. Величина мощности в зависимости от условий движения автопоезда может регулироваться в широких пределах.

Встроенная система управления тормозными механизмами прицепа объединена с тормозной системой автомобиля, антиблокировочной системой и системой StabiliTrak. Если при движении автопоезда возникает ситуация, требующая вмешательства антиблокировочной системы или системы курсовой устойчивости StabiliTrak, то электрическая мощность, подаваемая к тормозной системе прицепа, будет регулироваться автоматически, чтобы свести к минимуму возможность блокировки колес прицепа. Однако это не означает, что действие системы StabiliTrak распространяется на тормозные механизмы прицепа.

При наличии каких-либо неисправностей в тормозной системе автомобиля, антиблокировочной системе или системе StabiliTrak, система ITBC может не полностью выполнять свои функции, либо не будет действовать вообще.

Убедитесь в полной исправности этих систем, чтобы гарантировать работу системы ИТВС. Питание системы ИТВС осуществляется от системы электрооборудования автомобиля. При выключении зажигания система ИТВС обесточивается.

Данная система работает только при положении «ON» или «RUN» зажигания автомобиля. Система ИТВС может использоваться только для прицепов с электрической тормозной системой.

Внимание

Присоединение прицепа, оборудованного системой горного тормоза, пневмотормоза или электрогидравлического тормоза, может привести к частичному или полному отказу тормозной системы. В результате увеличится тормозной путь автопоезда или не будет обеспечиваться курсовая устойчивость при его движении, что может привести к травмированию людей, повреждению автомобиля, прицепа или имущества третьих лиц. Система ИТВС может использоваться только в сочетании с электрическим приводом.

Панель управления тормозной системой прицепа

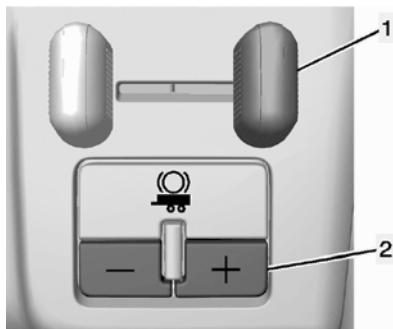

1. Движок ручного управления тормозной системой прицепа
2. Кнопки регулировки тормозных сил в тормозных механизмах прицепа

Панель управления встроенной системой управления тормозными механизмами прицепа (ИТВС) расположена на приборной панели слева от рулевой колонки. Она позволяет регулировать мощность электродвигателей привода тормозных механизмов прицепа и, тем самым, тормозное усилие, прикладываемое к колесам прицепа, а также управлять тормозными механизмами прицепа вручную.

При пользовании панелью управления системой ИТВС одновременно выводится информация о тормозном усилии на колесах прицепа на дисплей информационного центра, чтобы водитель мог отслеживать и регулировать тормозное усилие на колесах прицепа.

Экран тормозной системы прицепа в информационном центре DIC

При действии системы ИТВС на дисплей информационного центра DIC водителя выводятся соответствующие сообщения.

В данном режиме на дисплее DIC отображаются величина тормозных сил на колесах прицепа, величина электрической мощности, подаваемой к приводу тормозной системы прицепа, а также состояние электрических соединений в разьеме прицепа и статус системы ИТВС.

Экран, относящийся к тормозной системе прицепа, может быть вызван следующими действиями:

- Прокруткой страниц меню в информационном центре DIC.
- Нажатием кнопки «Trailer Gain» (Усилия в тормозных механизмах прицепа) - если в данный момент экран тормозной системы прицепа не отображается, то

нажатие кнопки «Trailer Gain» (Усилия в тормозных механизмах прицепа) приведет к вызову режима настройки усилий в тормозных механизмах прицепа. После отображения экрана тормозной системы прицепа каждое нажатие и отпускание этой кнопки приведет к изменению настройки усилий в тормозных механизмах прицепа.

- Активацией движка панели управления тормозными механизмами прицепа.
- Присоединением прицепа с электрической тормозной системой.

TRAILER GAIN (Величина тормозных сил в тормозных механизмах прицепа) – Данная настройка всегда отображается при включенном экране тормозной системы прицепа. Данную величину можно регулировать в диапазоне от 0,0 до 10,0 при присоединенном или не присоединенном прицепе. Для регулировки тормозных сил в тормозных механизмах прицепа нажимайте соответствующие кнопки регулировки, расположенные на панели управления тормозной системой прицепа. Нажмите и удерживайте данную кнопку для плавной регулировки тормозных сил прицепа. Для отключения подачи электропитания к тормозной системе прицепа установите значение «0,0».

TRAILER OUTPUT (Электрическая мощность в приводе тормозной системы прицепа) – Данная настройка отображается всегда при подсоединенном прицепе с электроприводом тормозных механизмов. Величина мощности, подаваемой к тормозной системе прицепа, определяется величиной давления в гидроприводе тормозной системы автомобиля и величиной тормозных сил, установленной для тормозных механизмов прицепа. Величина мощности торможения показывается в диапазоне 0 -100% для каждой величины силы торможения.

Мощность тормозной системы прицепа будет отображаться в разделе «Trailer Brake» (Тормозная система прицепа) как «- - - - -» в следующих ситуациях:

- Прицеп не присоединен.
- Присоединен прицеп без электрической тормозной системы (в информационном центре сообщения отсутствуют).
- Произошло отсоединение прицепа с электрической тормозной системой (в информационном центре отображается сообщение «CHECK TRAILER WIRING» (Проверьте жгут проводов прицепа)).

- Существует неисправность в жгуте проводов электропривода тормозных механизмов прицепа (на дисплее информационного центра появляется сообщение «CHECK TRAILER WIRING»).
- Неисправность жгута проводов электропривода тормозной системы прицепа. При этом в информационном центре водителя появится сообщение «SERVICE TRAILER BRAKE SYSTEM».

Режим ручного управления тормозными механизмами прицепа

Движок ручного управления тормозными механизмами прицепа расположен на панели управления тормозными механизмами прицепа и применяется в случае необходимости использования тормозных механизмов прицепа независимо от тормозной системы автомобиля. Данный движок используется в ходе выполнения процедуры регулировки электрической мощности, подаваемой к тормозной системе прицепа, чтобы установить определенные тормозные силы на колесах прицепа. Перевод движка влево приводит к срабатыванию только тормозных механизмов прицепа.

При активации рабочей тормозной системы автомобиля или ручном управлении тормозными механизмами прицепа, загораются стоп-сигналы автомобиля и прицепа.

Процедура регулировки тормозных сил в тормозных механизмах прицепа

Интенсивность затормаживания прицепа должна соответствовать конкретным условиям движения прицепа и регулироваться при любом изменении загрузки автопоезда, а также при изменении типа дорожного покрытия.

Регулировка тормозных сил в тормозных механизмах прицепа необходима для обеспечения оптимальных тормозных качеств тормозной системы прицепа. При большей интенсивности торможения, чем требуется в данных условиях, колеса прицепа могут заблокироваться. При меньшей интенсивности торможения, чем требуется в данных условиях, прицеп будет затормаживаться недостаточно. В обоих случаях тормозные характеристики и устойчивость движения автопоезда ухудшаются.

Для правильной регулировки тормозных сил, при любом изменении загрузки автопоезда, следует выполнять следующую процедуру.

1. Убедитесь в том, что тормозная система прицепа исправна.

2. Отрегулируйте величину тормозных сил прицепа до уровня чуть ниже момента блокировки колес прицепа, сопровождаемой скрипом его колес или образования дыма при торможении.

Блокировки колес прицепа может не произойти, если загрузка прицепа близка к максимально допустимой. В таком случае установите самую большую величину тормозных сил для прицепа.

3. Величина тормозных сил прицепа должна регулироваться при любом изменении загрузки автомобиля и прицепа, а также типа дорожного покрытия или в случае появления признаков блокировки колес прицепа.

Другие сообщения информационного центра водителя, относящиеся к системе ITBC

Кроме отображения на экране информационного центра сообщений «TRAILER GAIN» (Величина тормозных сил в тормозных механизмах прицепа) и «TRAILER OUTPUT» (Электрическая мощность в приводе тормозной системы прицепа), на него также выводятся данные о состоянии соединений прицепа с системой ITBC и статусе самой системы.

TRAILER CONNECTED (Прицеп присоединен) — Данное сообщение отображается в течение короткого промежутка времени, когда к автомобилю присоединяется прицеп с электрической тормозной системой.

Приблизительно через 10 секунд это сообщение автоматически исчезает. Данное сообщение также исчезает, если водитель подтверждает его получение.

CHECK TRAILER WIRING (Проверьте жгут проводов прицепа) — Данное сообщение будет выведено на экран, если:

- Система ITBC первый раз обнаружила присоединение прицепа с электрической тормозной системой, а затем жгут проводов прицепа был отсоединен от автомобиля.

Если отсоединение произошло при неподвижном автомобиле, то данное сообщение автоматически исчезает приблизительно через 30 секунд. Это сообщение также будет удалено, если водитель подтвердит его получение или если вновь присоединяется жгут проводов прицепа.

Если электрическое соединение исчезло во время движения автомобиля, данное сообщение останется на экране до выключения зажигания. Это сообщение

также будет удалено, если водитель подтвердит его получение или вновь будет присоединен жгут проводов прицепа.

- Такое сообщение выдается, когда в электрических цепях привода тормозной системы прицепа возникло короткое замыкание. Оно будет выводиться до тех пор, пока не будет устранено короткое замыкание. Данное сообщение также будет удалено, если водитель подтвердит его получение.

Для локализации короткого замыкания в жгуте проводов (со стороны автомобиля или прицепа) следует выполнить следующие действия:

1. Отсоединить жгут проводов прицепа от автомобиля.
2. Выключите зажигание.
3. Подождать 10 секунд, затем вновь включить зажигание.
4. Если сообщение «CHECK TRAILER WIRING» (Проверьте жгут проводов прицепа) появилось вновь, то короткое замыкание находится в жгуте проводов со стороны автомобиля. Если сообщение «CHECK TRAILER WIRING» (Проверьте жгут проводов прицепа) появляется только при

присоединении жгута проводов прицепа к автомобилю, то короткое замыкание находится в жгуте проводов со стороны прицепа.

«SERVICE TRAILER BRAKE SYSTEM» (Неисправность тормозной системы прицепа) — Данное сообщение выводится при наличии неисправности во встроенной системе управления тормозными механизмами прицепа (ITBC). Если данное сообщение остается после многократного выключения и включения зажигания, значит, система ITBC неисправна. Для выполнения диагностики и ремонта системы ITBC следует обратиться к официальному дилеру GM.

Если во время движения появляется сообщение «CHECK TRAILER WIRING» (Проверьте жгут проводов прицепа) или «SERVICE TRAILER BRAKE SYSTEM» (Неисправность тормозной системы прицепа), значит к тормозной системе прицепа не подается электропитание. Если позволяют условия движения, осторожно остановите автопоезд на обочине дороги и выключите зажигание. Проверьте надежность электрических соединений в разъеме жгута проводов прицепа к автомобилю и снова включите зажигание. Если сообщение на экране сохраняется, значит, неисправен автомобиль или прицеп.

Для выполнения диагностики и ремонта систем прицепа следует обратиться к

официальному дилеру GM. Однако стоимость работ по диагностике и ремонту систем прицепа гарантией завода-изготовителя автомобиля не покрывается. Обратитесь к дилеру, представляющему производителя прицепа, для его ремонта и получения сведений о возможностях гарантийного покрытия неисправности.

Система управления раскачиванием прицепа (TSC)

Автомобили, оборудованные системой курсовой устойчивости StabiliTrak, имеют функцию управления раскачиванием прицепа (TSC). Если автомобиль едет с прицепом, и система определяет, что прицеп начинает раскачиваться, тормозная система активируется без нажатия педали тормоза водителем. Если автомобиль оборудован встроенной системой управления тормозными механизмами прицепа (ITBC), система курсовой устойчивости StabiliTrak может активировать тормозную систему автомобиля. Контрольные лампы противобуксовочной системы/системы курсовой устойчивости StabiliTrak загорятся на приборной панели, чтобы предупредить водителя о необходимости снизить скорость. Если прицеп продолжает раскачиваться, система StabiliTrak снизит крутящий момент двигателя, чтобы помочь замедлить скорость движения автомобиля. См. «Противобуксовочная система/ система курсовой устойчивости», стр. 9-42.



Внимание

Даже если автомобиль оснащен системой TSC, раскачивание прицепа может привести к потере контроля над автомобилем и даже к аварии. Если обнаружено раскачивание прицепа, замедлите скорость движения автомобиля. Проверьте прицеп и автомобиль для выявления возможных причин раскачивания. Причиной возможно является неправильно закрепленный или перегруженный прицеп, незакрепленный груз, неподходящее сцепное устройство, превышенная скорость движения автомобиля с прицепом или неверное давление воздуха в шинах прицепа или автомобиля. См. «Дополнительное оборудование для буксировки прицепа», стр. 9-77.

Установка неавторизованного дополнительного оборудования может привести к повреждению или отказу компонентов автомобиля. См. «Дополнительное оборудование и внесение изменений в конструкцию автомобиля», стр. 10-2.

Установка дополнительного оборудования

Дополнительное электрооборудование



Осторожно

Установка некоторых видов дополнительного электрооборудования может привести к повреждению или отказу компонентов автомобиля, что не будет покрываться условиями гарантийного обслуживания. Перед установкой дополнительного электрооборудования проконсультируйтесь с официальным дилером.

Использование некоторых видов дополнительного электрооборудования может привести к разряду 12-вольтовой аккумуляторной батареи автомобиля, даже если автомобиль не используется.

Данный автомобиль оборудован системой подушек безопасности. Перед тем как установить на автомобиль любое дополнительное электрооборудование, см. «Техническое обслуживание автомобиля, оборудованного системой подушек безопасности», стр. 3-42 и «Установка дополнительного оборудования на автомобили, оборудованные системой подушек безопасности», стр. 3-42.

Уход за автомобилем**Общие сведения**

Общие сведения	10-2
Дополнительное оборудование и внесение изменений в конструкцию автомобиля....	10-2

Проверки автомобиля

Самостоятельное техническое обслуживание	10-3
Капот	10-3
Моторный отсек	10-4
Моторное масло	10-5
Индикатор срока службы моторного масла	10-8
Рабочая жидкость автоматической коробки передач	10-9
Воздушный фильтр двигателя.....	10-12
Система охлаждения	10-13
Охлаждающая жидкость	10-14
Перегрев двигателя	10-17
Жидкость омывателя стекол	10-19
Тормозная система	10-20
Тормозная жидкость	10-21
Аккумуляторная батарея	10-22
Система полного привода.....	10-23
Проверка системы блокировки пуска двигателя	10-26

Проверка системы блокировки селектора автоматической коробки передач.....	10-26
Проверка стояночного тормоза и упора шестерни блокировки автоматической коробки передач (положение «Р» (Парковка))	10-27
Замена щеток очистителей стекол.....	10-27

Регулировка направления света фар

Регулировка направления света фар ...	10-29
---------------------------------------	-------

Замена ламп

Замена ламп	10-29
Галогенные лампы	10-29
Ксеноновые лампы.....	10-29
Светодиодные приборы освещения.....	10-29
Фонари освещения регистрационного знака	10-31
Замена ламп	10-32

Электрическая система

Перегрузка электрической системы	10-33
Предохранители	10-34
Блок предохранителей в моторном отсеке	10-34
Блок предохранителей в приборной панели (слева)	10-37
Блок предохранителей в приборной панели (справа).....	10-40

Блок предохранителей, расположенный в багажном отделении	10-43
--	-------

Колеса и шины

Шины	10-44
Всесезонные шины	10-45
Зимние шины	10-46
Низкопрофильные шины	10-46
Давление воздуха в шинах	10-47
Давление воздуха в шинах для движения на большой скорости	10-49
Система контроля давления воздуха в шинах	10-49
Принцип действия системы контроля давления воздуха в шинах	10-50
Проверка состояния шин	10-54
Перестановка колес	10-54
Замена шин	10-55
Приобретение новых шин	10-56
Размерность шин и колес	10-58
Балансировка колес и регулировка параметров установки колес	10-59
Замена колесных дисков	10-59
Цели противоскольжения	10-60
При повреждении шины.....	10-61
Замена колеса с поврежденной шиной.....	10-62

10-2 Уход за автомобилем

Пуск двигателя от аккумуляторной

батареи другого автомобиля

Пуск двигателя от аккумуляторной
батареи другого автомобиля 10-72

Буксировка автомобиля

Буксировка автомобиля 10-75

Уход за автомобилем

Уход за кузовом автомобиля 10-80

Уход за салоном автомобиля 10-85

Напольные коврики 10-88

Общие сведения

По вопросам прохождения технического обслуживания и приобретения запасных частей обращайтесь к авторизованному дилеру. Вам предложат оригинальные запасные части, и будет оказана помощь квалифицированными специалистами компании GM.

Дополнительное оборудование и внесение изменений в конструкцию автомобиля

Установка неоригинального дополнительного оборудования или самовольное внесение изменений в конструкцию автомобиля может привести к возникновению неисправностей таких систем, как система подушек безопасности и тормозная система, к ухудшению устойчивости и управляемости автомобиля, повышению объема выброса загрязняющих веществ, ухудшению плавности хода, аэродинамических характеристик, а также к неисправности различных электронных систем, таких как антиблокировочная, противобуксовочная системы и система поддержания курсовой устойчивости. Кроме того, возможно возникновение неисправностей или повреждений, на которые не распространяется гарантия производителя.

Устранение неисправностей автомобиля, полученных в результате самовольного изменения конструкции и установки и/или использования неоригинальных компонентов, включая электронные блоки управления, или самовольные изменения программного обеспечения, не покрывается гарантией производителя.

Аксессуары GM разработаны специально для эффективного использования с компонентами и системами автомобиля. Устанавливайте дополнительное оборудование на ваш автомобиль в авторизованных дилерских центрах, в которых оригинальные аксессуары GM устанавливаются квалифицированными специалистами.

См. также «Установка дополнительного оборудования на автомобили, оборудованные системой подушек безопасности», стр. 3-42.

Проверки автомобиля

Самостоятельное техническое обслуживание



Внимание

Самостоятельное обслуживание вашего автомобиля может быть опасно при отсутствии соответствующих знаний, навыков, Руководства по ремонту, а также запчастей. Всегда выполняйте указания, приведенные в Руководстве по эксплуатации и(или) Руководстве по ремонту вашего автомобиля, ознакомившись с ними до начала выполнения работ.

При самостоятельном техническом обслуживании автомобиля используйте соответствующее Руководство по ремонту и эксплуатации. В нем содержится значительно больше информации, чем в данном Руководстве.

Данный автомобиль оборудован системой подушек безопасности. Перед началом самостоятельных работ по техническому обслуживанию ознакомьтесь с подразделом «*Техническое обслуживание автомобиля, оборудованного системой подушек безопасности*», стр. 3-42.

Ведите записи с указанием перечня приобретаемых запасных частей, величины пробега и даты на момент выполнения всех работ по техническому обслуживанию и ремонту.



Осторожно

Наличие даже небольших частиц грязи может приводить к нарушению работоспособности систем автомобиля. Не допускайте попадания загрязнений в рабочие жидкости, на крышки бачков и емкостей с рабочими жидкостями, а также маслоизмерительные щупы.

Капот

Для открытия капота выполните следующее:



1. Потяните ручку защелки замка капота, на которой изображен данный символ. Она находится слева под рулевым колесом.

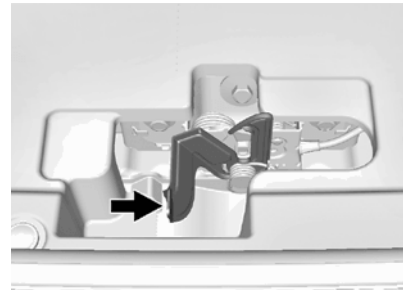

2. Затем подойдите к передней части автомобиля и найдите рычаг вспомогательной защелки замка капота. Он расположен в центре под передней кромкой капота. Переместите рычаг вправо, одновременно поднимая капот.

Прежде чем закрывать капот, убедитесь в том, что крышки всех заправочных емкостей установлены на место и плотно затянуты. Затем опустите капот до высоты приблизительно 15 см относительно закрытого положения. Сделайте небольшую паузу, а затем отпустите его с этого положения. Капот защелкнется. Проверьте срабатывание замка капота.

10-4 Уход за автомобилем

Моторный отсек

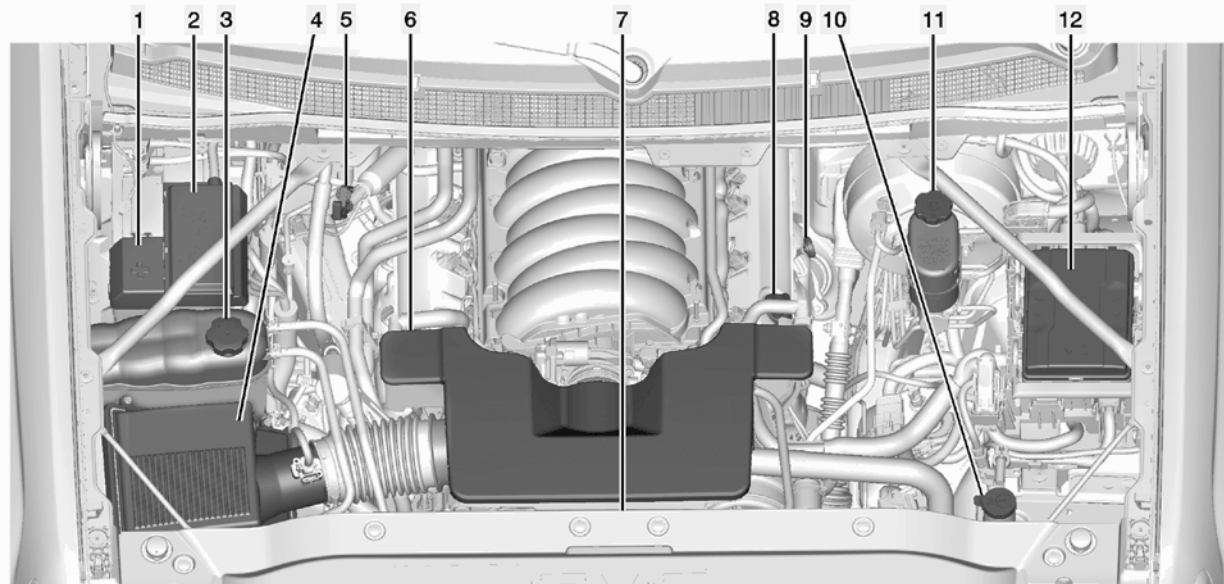

1. Плюсовая клемма. См. «*Пуск двигателя от аккумуляторной батареи другого автомобиля*», стр. 10-72.
2. «*Аккумуляторная батарея*», стр. 10-22.
3. Крышка расширительного бачка системы охлаждения двигателя. См. «*Система охлаждения двигателя*», стр. 10-13.
4. «*Воздушный фильтр*», стр. 10-12.
5. Щуп для проверки уровня масла в автоматической коробки передач. См. «*Как проверять уровень масла в автоматической коробки передач*» в разделе «*Жидкость автоматической коробки передач*», стр. 10-9.
6. Вынесенная отрицательная клемма аккумуляторной батареи. См. «*Пуск двигателя от аккумуляторной батареи другого автомобиля*», стр. 10-72.
7. Вентиляторы системы охлаждения двигателя (не видны). См. «*Система охлаждения двигателя*», стр. 10-13.
8. Крышка маслосаливной горловины двигателя. См. «*Когда добавлять моторное масло*» в подразделе «*Моторное масло*», стр. 10-5.
9. Щуп для проверки уровня масла в двигателе. См. «*Проверка уровня*

моторного масла» в разделе «*Моторное масло*», стр. 10-5.

10. Бачок жидкости омывателя стекол. См. «*Долив жидкости омывателя стекол*» в подразделе «*Жидкость омывателя стекол*», стр. 10-19.
11. Бачок с тормозной жидкостью. См. «*Тормозная жидкость*», стр. 10-21.
12. «*Блок предохранителей в моторном отсеке*», стр. 10-35.

Моторное масло

Для сохранения работоспособности двигателя и обеспечения его долговечности особое внимание следует уделять состоянию моторного масла. Следуя этим простым, но важным рекомендациям, можно поддерживать автомобиль в хорошем состоянии:

- Используйте моторное масло только рекомендуемого класса качества и уровня вязкости. См. «*Выбор типа моторного масла*» далее в этой главе.
- Регулярно проверяйте и поддерживайте заданный уровень моторного масла. См. «*Проверка уровня моторного масла*» и «*Когда добавлять моторное масло*» далее в этой главе.
- Регулярно производите замену моторного масла. См. «*Индикатор срока службы моторного масла*», стр. 10-8.

- Правильно утилизируйте отработанное моторное масло. См. «*Правила утилизации отработанного масла*» далее в этой главе.

Проверка уровня моторного масла

При соответствующей комплектации, если масла в двигателе недостаточно, высветится сообщение «НИЗКИЙ УРОВЕНЬ МАСЛА – ДОБАВЬТЕ МАСЛО». См. «*Сообщения о состоянии моторного масла*», стр. 9-39. Проверяйте уровень моторного масла прежде чем доливать его. Если уровень моторного масла находится в рекомендованных пределах, а сообщение продолжает высвечиваться, обратитесь к официальному дилеру.

Рекомендуется проверять уровень моторного масла при каждой заправке автомобиля топливом. Для наиболее точного определения уровня моторного масла автомобиль необходимо установить на ровную горизонтальную площадку. Рукаятка маслоизмерительного щупа двигателя выполнена в виде кольца. Информация о месте расположения маслоизмерительного щупа приведена в разделе «*Моторный отсек*», стр. 10-4.

10-6 Уход за автомобилем

Обязательно умение корректно измерять уровень моторного масла:

1. Заглушите двигатель и подождите несколько минут, чтобы масло стекло в поддон масляного картера. В противном случае результат проверки будет неточным.



Внимание

Рукоятка маслоизмерительного щупа может быть горячей и обжечь вас. Перед тем как взяться за рукоятку щупа, наденьте перчатки или используйте чистую ветошь.

2. Извлеките щуп и насухо оботрите чистым неворсистым материалом, затем вставьте его на место до упора. Снова извлеките щуп и, держа его вертикально, определите уровень масла.

Когда добавлять моторное масло



Если уровень моторного масла находится ниже зоны щупа, имеющей крестообразную насечку, добавьте 1 л масла рекомендуемого типа и снова проверьте его уровень. См. «Выбор правильного моторного масла» далее в этой главе. Информация о необходимом объеме моторного масла приведена в подразделе «*Заправочные емкости и технические характеристики*», стр. 12-2.



Осторожно

Не допускайте работы двигателя с уровнем моторного масла, превышающим заданный. Если уровень моторного масла находится выше или ниже зоны с насечкой маслоизмерительного щупа, это может привести к повреждению компонентов двигателя. При избыточном уровне моторного масла, т. е. если уровень масла находится выше зоны с крестообразной насечкой щупа, это может привести к повреждению компонентов двигателя. Необходимо слить избыток масла или воздержаться от поездок до тех пор, пока эта операция не будет выполнена квалифицированным специалистом.

Информация о месте расположения крышки маслозаливной горловины двигателя приведена в разделе «*Моторный отсек*», стр. 10-4.

Добавьте моторного масла столько, чтобы уровень масла находился в зоне с крестообразной насечкой щупа. Затем установите маслоизмерительный щуп на место до упора.

Правильный выбор моторного масла

Выбор типа моторного масла должен производиться с учетом рекомендуемой спецификации и уровня вязкости моторного масла: См. «Рекомендованные жидкости и смазочные материалы», стр. 11-10.

Спецификация

Используйте те моторные масла, которые имеют на упаковке сертификационную марку соответствия требованиям стандарта dexos1®. Рекомендуется использовать моторные масла, которые упакованы в контейнеры с сертификационной маркой соответствия требованиям стандарта dexos1. Этот знак указывает на то, что данное моторное масло соответствует спецификации dexos1. Если вы не вполне уверены, что моторное масло соответствует требованиям спецификации, обратитесь в сервисный центр.



Осторожно

Используйте только то моторное масло, которое соответствует спецификации dexos1. Использование неподходящего моторного масла может привести к повреждениям двигателя, которые не покрываются гарантией. Совместно с вашим дилером или авторизованным сервисным центром убедитесь в том, что используемое масло соответствует спецификации dexos1.

Уровень вязкости

Наиболее подходящим для двигателя данного автомобиля является моторное масло с вязкостью по SAE 0W-20.

При выборе масла с подходящим уровнем вязкости убедитесь в том, что выбранное масло отвечает необходимой спецификации. Для получения более подробной информации см. раздел «Спецификация» выше в этой главе.

Присадки к моторному маслу/ промывочные масла

Не добавляйте в масло какие-либо присадки. Для обеспечения заданной надежности и долговечности двигателя необходимо

использовать моторные масла только рекомендуемого типа, соответствующие спецификации dexos и имеющие сертификационный знак dexos на упаковке.

Не рекомендуется использование промывочных материалов, поскольку это может привести к выходу двигателя из строя. На подобные случаи гарантия производителя не распространяется.

Правила утилизации отработанного масла

Отработанное моторное масло содержит вредные примеси, способные вызвать раздражение кожных покровов и даже приводить к раку кожи. Не допускайте длительного контакта кожных покровов с отработанным маслом. Руки следует мыть водой с мылом или средством для мытья рук, способным к глубокой очистке кожи. Одежду, испачканную отработанным маслом, следует тщательно выстирать или надлежащим образом утилизировать. Обратитесь к инструкциям изготовителя моторного масла для информации об использовании и утилизации отработанного масла и материалов, загрязненных моторным маслом.

Отработанное моторное масло опасно для окружающей среды. При самостоятельной замене масла, прежде чем утилизировать масляный фильтр, слейте из него все масло. Не выливайте отработанное моторное масло в мусорный бак, на землю, в канализацию или водоемы. Масло следует сдавать для вторичной переработки в специальные приемные пункты.

Индикатор срока службы моторного масла

Периодичность замены моторного масла

Автомобиль оборудован компьютерной системой – индикатором срока службы моторного масла, которая указывает, когда необходимо заменять моторное масло и масляный фильтр. Это зависит от нескольких факторов, включая преимущественное значение частоты вращения коленчатого вала двигателя, температуру двигателя и пробег автомобиля. В зависимости от условий эксплуатации автомобиля, пробег, при котором необходима замена моторного масла, может значительно различаться. Для того чтобы индикатор срока службы моторного масла работал корректно, его показания необходимо сбрасывать после каждой замены масла.

Если система определяет, что ресурс моторного масла подходит к концу, выводится сообщение о необходимости замены моторного масла: «CHANGE ENGINE OIL SOON» (ЗАМЕНИТЕ МОТОРНОЕ МАСЛО В БЛИЖАЙШЕЕ ВРЕМЯ). См. «Сообщения о состоянии моторного масла», стр. 5-39. После появления данного сообщения замену моторного масла следует выполнить как можно скорее (в течение последующих 500 км пробега). При эксплуатации автомобиля в благоприятных условиях на индикатор срока службы моторного масла сообщение о необходимости замены моторного масла может не выводиться вплоть до одного года. Моторное масло и масляный фильтр необходимо заменять, по меньшей мере, один раз в год, каждый раз сбрасывая показания системы. Для замены масла и перезагрузки системы следует обращаться к авторизованному дилеру. Регулярно проверяйте уровень моторного масла и поддерживайте заданный уровень.

При случайном сбросе индикатора срока службы моторного масла замену масла необходимо произвести через 5000 км пробега, отсчитывая от момента последней замены масла. Помните: сброс показаний индикатора срока службы моторного масла необходимо производить только после выполнения замены масла.

Как сбросить индикатор срока службы моторного масла

Сброс показаний системы необходимо производить после каждой замены масла, чтобы система могла рассчитывать срок следующей замены моторного масла. После каждой замены масла необходимо снова сбросить индикатор срока службы моторного масла. Для этого выполните следующее:

1. Используйте кнопки управления информационным центром DIC, расположенные справа на рулевом колесе. На дисплее DIC выберите пункт меню «ОСТ СРОК СЛУЖБЫ МАСЛА». См. «Информационный центр (DIC)», стр. 5-30. Когда остаточный срок службы заканчивается, выводится сообщение «ЗАМЕНИТЕ МОТОРНОЕ МАСЛО В БЛИЖАЙШЕЕ ВРЕМЯ», см. «Сообщения о состоянии моторного масла», стр. 5-32.
2. Нажмите и удерживайте нажатой несколько секунд кнопку ✓ для сброса сообщения «ЗАМЕНИТЕ МОТОРНОЕ МАСЛО В БЛИЖАЙШЕЕ ВРЕМЯ» и сброса показаний индикатора срока службы моторного масла на 100%.

Будьте аккуратны, чтобы не сбросить случайно показания индикатора если замена масла не производилась. Индикатор нельзя сбрасывать до следующей замены моторного масла.

На всех автомобилях показания индикатора срока службы моторного масла можно также обнулить следующим образом:

1. Включите зажигание, но не запускайте двигатель.
2. В течение 5 секунд плавно троекратно нажмите до упора и отпустите педаль акселератора.
3. Если пропадет сообщение «ЗАМЕНИТЕ МОТОРНОЕ МАСЛО В БЛИЖАЙШЕЕ ВРЕМЯ», то индикатор сброшен.

Появление сообщения «ЗАМЕНИТЕ МОТОРНОЕ МАСЛО В БЛИЖАЙШЕЕ ВРЕМЯ» в моменты пуска двигателя означает, что индикатор системы не был сброшен. Повторите описанную процедуру.

Рабочая жидкость автоматической коробки передач

Сроки проверки и замены рабочей жидкости автоматической коробки передач

Обычно уровень рабочей жидкости в коробке передач проверки не требует. Единственными причинами снижения уровня рабочей жидкости являются перегрев коробки передач или его утечка. При подозрении на наличие небольшой утечки, проверьте уровень жидкости при помощи процедуры, описанной ниже. При обнаружении сильной утечки жидкости из картера автоматической коробки передач незамедлительно доставьте автомобиль при помощи эвакуатора в сервисный центр авторизованного дилера для устранения неисправности.



Осторожно

Повреждения, вызванные использованием рабочей жидкости ненадлежащего типа, гарантией производителя не покрываются. Используйте рабочую жидкость для автоматической коробки передач, пользуясь перечнем, приводимым в разделе «Рекомендованные жидкости и смазочные материалы», стр. 11-10.

Соблюдайте интервалы замены рабочей жидкости и фильтра, указанные в разделе «Плановое техническое обслуживание», стр. 11-2. Используйте рабочие жидкости для автоматической коробки передач, указанные в разделе «Рекомендованные жидкости и смазочные материалы», стр. 11-10.

Проверка уровня рабочей жидкости автоматической коробки передач



Осторожно

Недостаточный или избыточный уровень рабочей жидкости может привести к выходу из строя автоматической коробки передач. Избыток жидкости приведет к ее попаданию на горячие детали двигателя, что может вызвать возгорание. Недостаточное количество жидкости приведет к перегреву коробки передач. При проверке уровня рабочей жидкости автоматической коробки передач убедитесь в том, что полученные данные об уровне рабочей жидкости корректны.

10-10 Уход за автомобилем

Перед проверкой уровня рабочей жидкости выполните следующее:

1. Запустите двигатель и установите автомобиль на ровную горизонтальную площадку. Двигатель должен продолжать работать в режиме холостого хода.
2. Установите автомобиль на стояночный тормоз и установите рычаг селектора коробки передач в положение «Р» (Парковка).
3. Нажав педаль тормоза, последовательно переместите рычаг селектора через положения, соответствующие различным режимам работы автоматической коробки передач, удерживая его в каждом положении в течение приблизительно трех секунд. Затем переместите рычаг селектора снова в положение «Р» (Парковка).
4. Дайте двигателю поработать в режиме холостого хода (500-800 об/мин), по меньшей мере, в течение одной минуты. Медленно отпустите педаль тормоза.
5. Не останавливая двигатель, проверьте на дисплее информационного центра (DIC) температуру рабочей жидкости трансмиссии. См. «Информационный центр DIC», стр. 5-32.

6. Исходя из полученных показаний, выполните соответствующую процедуру проверки. Если показания температуры не соответствуют требуемому диапазону, дайте двигателю остыть или наоборот - не глушите его до тех пор, пока рабочая жидкость автоматической коробки передач не достигнет соответствующей температуры.

Процедура проверки для непрогретой рабочей жидкости

Эту процедуру следует выполнять только для того, чтобы определить, достаточно ли в автоматической коробке передач рабочей жидкости для безопасной эксплуатации до того момента, когда будет возможно выполнить проверку уровня рабочей жидкости в прогретом состоянии коробки передач. Наиболее точным методом проверки уровня рабочей жидкости является проверка в прогретом состоянии. При первой возможности выполните проверку в прогретом состоянии. Проверку уровня рабочей жидкости для холодной рабочей жидкости следует выполнять при температуре рабочей жидкости коробки передач в диапазоне от 27°C до 32°C.



1. Найдите рукоятку щупа автоматической коробки передач, которая находится в тыльной части моторного отсека, со стороны пассажира.

Более подробная информация приведена в разделе «Моторный отсек», стр. 10-4.
2. Поверните рукоятку вверх, затем извлеките щуп и оботрите его насухо.
3. Вставьте щуп на место до упора, подождите 3 секунды и снова извлеките его.
4. Проверьте уровень рабочей жидкости с обеих сторон щупа и определите минимальный уровень. Для проверки точности измерений повторите процедуру.



5. Если уровень жидкости находится ниже метки «COLD», добавьте жидкости, чтобы жидкость доходила до метки «COLD». Обычно для долива требуется не более 0,5 л жидкости. Следите за тем, чтобы уровень рабочей жидкости не был слишком высоким.
6. После того, как коробка передач достигнет нормальной рабочей температуры (71°C - 93°C), выполните проверку уровня рабочей жидкости в прогретом состоянии.
7. Если уровень жидкости находится в необходимом диапазоне, вставьте щуп на место до упора, затем поверните рукоятку вниз, чтобы надежно зафиксировать щуп.

Процедура проверки в прогретом состоянии

Проверку уровня рабочей жидкости в горячем состоянии следует производить при температуре коробки передач в диапазоне от 71 °С до 93 °С.

Наиболее точным методом проверки уровня рабочей жидкости является проверка в прогретом состоянии. При первой возможности произведите проверку в прогретом состоянии, чтобы подтвердить результаты измерений, полученных в ходе проверки в холодном состоянии. Уровень рабочей жидкости повышается при увеличении ее температуры, поэтому необходимо, чтобы температура рабочей жидкости находилась в заданном диапазоне.



1. Найдите рукоятку щупа автоматической коробки передач, которая находится в тыльной части моторного отсека, со стороны пассажира.

Более подробная информация приведена в разделе «*Моторный отсек*», стр. 10-4.
2. Поверните рукоятку вверх, затем извлеките щуп и оботрите его насухо.
3. Вставьте щуп на место до упора, подождите 3 секунды и снова извлеките его.
4. Проверьте уровень рабочей жидкости с обеих сторон щупа и определите минимальный уровень. Для проверки точности измерений повторите процедуру.



10-12 Уход за автомобилем

5. Уровень жидкости, необходимый для безопасной эксплуатации, должен находиться в зоне метки «HOT» на крестообразной насечке щупа. Если уровень жидкости не находится возле метки «HOT», а температура рабочей жидкости коробки передач равна 71 - 93 °С, добавьте или удалите избыток рабочей жидкости так, чтобы был установлен корректный уровень. При недостаточном уровне жидкости добавьте жидкости, чтобы ее уровень соответствовал метке «HOT» щупа. Обычно для долива требуется не более 0,5 л жидкости. Следите за тем, чтобы уровень рабочей жидкости не был слишком высоким.
6. Если уровень жидкости находится в необходимом диапазоне, вставьте щуп на место до упора, затем поверните рукоятку вниз, чтобы надежно зафиксировать щуп.

Постоянство показаний при проверке уровня рабочей жидкости

Проверяйте уровень рабочей жидкости, по меньшей мере, дважды, следуя процедуре, описанной выше. Постоянство показаний при проверке уровня рабочей жидкости необходимо для поддержания правильного уровня жидкости. При получении

разнящихся показаний уровня рабочей жидкости автоматической коробки передач обратитесь к авторизованному дилеру.

Воздушный фильтр двигателя

Воздушный фильтр расположен в моторном отсеке со стороны водителя. См. «*Моторный отсек*», стр. 10-4.

Проверка воздушного фильтра двигателя

Осуществляйте проверку и замену воздушного фильтра через определенные промежутки времени, указанные в разделе «*Плановое техническое обслуживание*», стр. 11-2. При эксплуатации автомобиля по пыльным и грязным дорогам выполняйте проверку состояния воздушного фильтра при каждой замене моторного масла.

Проверка воздушного фильтра двигателя

Для проверки воздушного фильтра снимите фильтр с автомобиля в соответствии с шагами 1-8 и слегка встряхните его для удаления пыли и грязи. Если воздушный фильтр не очистился, его необходимо заменить. Никогда не продувайте фильтр сжатым воздухом.

Замена воздушного фильтра двигателя

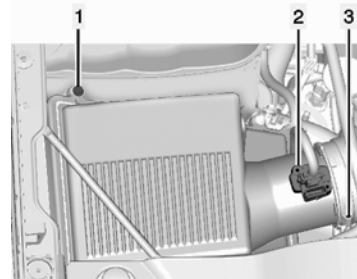

1. Винты
 2. Электрический разъем
 3. Хомут крепления патрубка воздухоочистителя
1. Определите расположение корпуса воздушного фильтра в моторном отсеке. См. «*Моторный отсек*», стр. 10-4.
 2. Отсоедините входной патрубок, ослабив хомут крепления патрубка воздухоочистителя (3).

3. Отсоедините электрический разъем (2).
4. Удалите винты (1) в верхней части крышки и поднимите крышку корпуса фильтра.
5. Извлеките воздушный фильтр. Постарайтесь высыпать как можно меньше грязи с него.
6. Очистите корпус фильтра и все его поверхности.
7. Произведите осмотр или замените воздушный фильтр.
8. Выполните шаги 2-4 в обратном порядке для установки крышки воздушного фильтра обратно.



Внимание

Работа двигателя со снятым воздушным фильтром может привести к сильным ожогам. Воздухоочиститель не только очищает воздух, но и предотвращает выброс пламени при возникновении в цилиндрах двигателя обратных вспышек. Будьте предельно осторожны при работе с двигателем. Не эксплуатируйте автомобиль, если не установлен воздушный фильтр.



Осторожно

Если воздушный фильтр сняты, в цилиндры двигателя могут попасть пыль и частицы грязи и повредить двигатель. Следите за тем, чтобы во время движения воздушный фильтр всегда находился на месте.

Система охлаждения

Система охлаждения позволяет поддерживать заданную рабочую температуру двигателя.

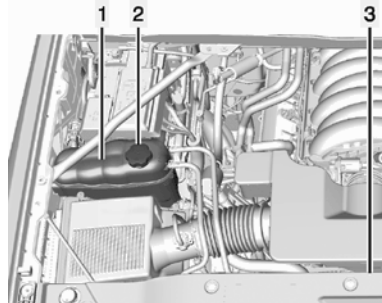

1. Расширительный бачок системы охлаждения.
2. Крышка расширительного бачка системы охлаждения двигателя.
3. Вентилятор системы охлаждения (не виден).



Внимание

Электрический вентилятор системы охлаждения может включиться даже при неработающем двигателе, что может привести к травмам. Избегайте попадания рук, частей одежды и инструмента в зону вращения лопастей вентилятора.



Внимание

Шланги отопителя и радиатора системы охлаждения, а также некоторые другие детали двигателя могут быть очень горячими. Не прикасайтесь к ним. В противном случае можно получить ожоги.

Не допускайте работы двигателя при наличии утечек охлаждающей жидкости. При очередном запуске двигателя может вытечь вся охлаждающая жидкость. Продолжение эксплуатации автомобиля с перегретым двигателем даже в течение короткого времени может привести к повреждению и/или возгоранию двигателя. Перед началом поездки необходимо устранить причины утечки охлаждающей жидкости.



Осторожно

Использование какой-либо охлаждающей жидкости, кроме DEX-COOL®, может привести к преждевременной коррозии компонентов двигателя, радиатора отопителя или радиатора системы охлаждения двигателя или может потребоваться более частая замена охлаждающей жидкости.

(см. продолжение)



Осторожно

В таком случае на возможные повреждения гарантия производителя не распространяется. Всегда используйте охлаждающую жидкость DEX-COOL (не содержит силикатов).

Охлаждающая жидкость

В системе охлаждения двигателя используется охлаждающая жидкость DEX-COOL. Срок службы данной охлаждающей жидкости составляет 5 лет или 240 000 км, в зависимости от того, что наступит раньше.

Далее описываются методы проверки и долива охлаждающей жидкости. Если двигатель автомобиля перегревается, см. раздел «*Перегрев двигателя*», стр. 10-17.

Тип охлаждающей жидкости



Внимание

Добавление в систему охлаждения обычной воды или иной жидкости, отличной от рекомендованной охлаждающей жидкости, может быть опасно. Температура кипения обычной воды и других жидкостей отличается от температуры кипения рекомендованной охлаждающей жидкости. Действие системы контроля температуры охлаждающей жидкости рассчитано на использование охлаждающей жидкости определенного типа.

Добавление в систему охлаждения обычной воды или охлаждающей жидкости не подходящего состава может приводить к перегреву двигателя. В результате в моторном отсеке может возникнуть возгорание, что может привести к получению ожогов. Используйте смесь чистой питьевой или диминерализованной воды и охлаждающей жидкости DEX-COOL в пропорции 50/50.

Используйте смесь чистой питьевой или деминерализованной воды и охлаждающей жидкости DEX-COOL в пропорции 50/50.

Использование такой смеси обеспечивает:

- Защиту от замерзания при наружной температуре воздуха до -37°C .
- Защиту от закипания при температуре охлаждающей жидкости до 129°C .
- Защиту элементов системы охлаждения от коррозии.
- Защиту деталей, изготовленных из алюминиевых сплавов.
- Поддержание заданной температуры двигателя



Осторожно

Использование неправильной консистенции, дополнительных присадок и(или) ингибиторов для охлаждающей жидкости может приводить к возникновению повреждений компонентов двигателя. Наличие слишком большого количества воды в охлаждающей жидкости может привести к ее замерзанию и повреждению компонентов системы охлаждения двигателя. В этом случае гарантия производителя на устранение возможных повреждений не

(см. продолжение)



Осторожно

распространяется. Используйте охлаждающую жидкость только надлежащей концентрации. См. «Рекомендованные жидкости и смазочные материалы», стр. 11-10.

Не выбрасывайте контейнеры с охлаждающей жидкостью в мусорный бак и не выливайте ее на землю, в канализацию или водоемы. Для замены охлаждающей жидкости обращайтесь в авторизованный сервисный центр, в котором соблюдаются действующие требования, относящиеся к утилизации охлаждающей жидкости. Это позволит защитить окружающую среду и здоровье людей.

Проверка уровня охлаждающей жидкости

Расширительный бачок системы охлаждения находится в моторном отсеке со стороны переднего пассажира. См. «Моторный отсек», стр. 10-4.

При проверке уровня охлаждающей жидкости необходимо установить автомобиль на ровной горизонтальной площадке.

Нормально, если видно перемещение охлаждающей жидкости в верхней возвратной трубке шланга охлаждающей жидкости во время работы двигателя. Также нормой является наличие пузырьков, поступающих в расширительный бачок через малый шланг. Проверьте, видна ли охлаждающая жидкость через стенку расширительного бачка. Если охлаждающая жидкость внутри бачка кипит, не предпринимайте никаких действий до тех пор, пока она не остынет.

Если охлаждающая жидкость присутствует внутри расширительного бачка, но ее уровень не достигает или выше отметки «FULL COLD», дайте охлаждающей системе остыть, затем долейте смесь чистой питьевой или деминерализованной воды и охлаждающей жидкости DEX-COOL в пропорции 50/50.

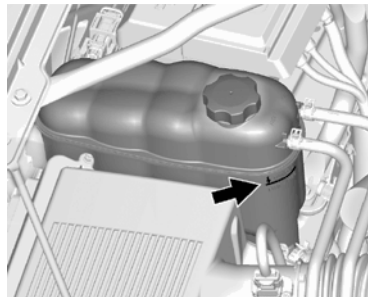

Охлаждающая жидкость должна иметь уровень в расширительном бачке, соответствующий отметке «FULL COLD». Если нет, то, возможно, в системе охлаждения двигателя присутствует утечка.

Долив охлаждающей жидкости



Внимание

Не допускайте попадания охлаждающей жидкости на горячие детали двигателя. Это может привести к ожогам. Охлаждающая жидкость содержит этиленгликоль, который при попадании на достаточно горячие элементы двигателя, воспламеняется. Не допускайте попадания охлаждающей жидкости на горячий двигатель.



Осторожно

Данный автомобиль имеет особый порядок долива охлаждающей жидкости. Несоблюдение этого порядка может привести к перегреву и поломке двигателя.



Внимание

Пар и горячая жидкость, выходящие под давлением из расширительного бачка, могут привести к получению серьезных ожогов. Не отворачивайте крышку расширительного бачка, когда компоненты системы охлаждения, включая расширительный бачок, имеют высокую температуру. Прежде, чем отворачивать крышку расширительного бачка, дождитесь, пока остынут компоненты системы охлаждения и расширительный бачок.

Если в расширительном бачке системы охлаждения двигателя нет охлаждающей жидкости, долейте ее:



1. Дайте остыть компонентам системы охлаждения, включая расширительный бачок системы охлаждения и верхний шланг радиатора, затем снимите крышку расширительного бачка с верхней камеры.
2. Плавно поверните крышку против часовой стрелки. Если будет слышно шипение, подождите до тех пор, пока оно не прекратится. Это позволит спустить избыточное давление.
3. Медленно отверните крышку, а затем осторожно снимите ее.
3. Добавьте в расширительный бачок системы охлаждения двигателя охлаждающую жидкость DEX-COOL необходимой консистенции, чтобы довести ее уровень до отметки «FULL COLD».

4. Оставив крышку расширительного бачка открытой, запустите двигатель и дайте ему поработать до тех пор, пока охлаждающая жидкость не нагреется примерно до 90°C.

К этому времени уровень охлаждающей жидкости в расширительном бачке системы охлаждения может понизиться. Если уровень охлаждающей жидкости понизился, добавьте в расширительный бачок системы охлаждения охлаждающую жидкость DEX-COOL необходимой консистенции, чтобы довести ее уровень снова до отметки «FULL COLD».

5. Установите крышку расширительного бачка на место и плотно затяните.
6. Проверьте уровень охлаждающей жидкости при заглушенном двигателе и холодной охлаждающей жидкости. При необходимости, повторите шаги 1-6.



Осторожно

Неплотно закрытая крышка бачка системы охлаждения воздуха может привести к утечке охлаждающей жидкости и повреждению компонентов двигателя. Убедитесь в том, что крышка установлена правильно и плотно затянута.

Перегрев двигателя

При перегреве двигателя в данном автомобиле появляется предупреждение на приборной панели. См. «Указатель температуры охлаждающей жидкости», стр. 5-17.

На дисплее информационного центра DIC могут появиться следующие сообщения: «ПЕРЕГРЕВ ДВИГАТЕЛЯ ПЕРЕКЛЮЧИТЕ НА ХОЛОСТОЙ ХОД», «ПЕРЕГРЕВ ДВИГАТЕЛЯ ЗАГЛУШИТЕ ДВИГАТЕЛЬ» и «МОЩНОСТЬ ДВИГАТЕЛЯ СНИЖЕНА». См. «Сообщения, связанные с системой охлаждения двигателя», стр. 5-38 и «Сообщения, связанные с мощностью двигателя», стр. 5-39.

Если при появлении данных предупреждений вы приняли решение не открывать капот, немедленно обратитесь за помощью на сервисную станцию.

Приняв решение открыть капот, убедись в том, что автомобиль стоит на ровной горизонтальной площадке.

Затем проверьте, работает ли вентилятор системы охлаждения двигателя. Если двигатель перегревается, вентилятор должен работать. Если он не работает, заглушите двигатель и обратитесь в сервисный центр авторизованного дилера.



Осторожно

При работе двигателя без охлаждающей жидкости могут возникнуть серьезные повреждения двигателя, и даже возгорание. В подобных случаях стоимость дорогостоящего ремонта в рамках гарантийного обслуживания компенсироваться не будет.

Если из моторного отсека идет пар



Внимание

Пар, выходящий из моторного отсека при перегретом двигателе, может привести к серьезным ожогам, даже если только начать поднимать капот. Стойте на безопасном расстоянии от моторного отсека, если вы видите пар или слышите шипение пара, выходящего из системы охлаждения двигателя. Заглушите (см. продолжение)



Внимание

двигатель, отойдите от автомобиля и подождите, пока двигатель не охладится. Не поднимайте капот до тех пор, пока не исчезнут признаки выходящего пара и шипение.

Продолжение движения на автомобиле с перегревшимся двигателем может привести к его возгоранию. В результате можно получить серьезные ожоги. Заглушите двигатель и отойдите от автомобиля на время, пока двигатель не охладится.

Если признаки выхода пара отсутствуют

Появление сообщений «ПЕРЕГРЕВ ДВИГАТЕЛЯ ОСТАНОВИТЕ ДВИГАТЕЛЬ» или «ПЕРЕГРЕВ ДВИГАТЕЛЯ ПЕРЕКЛЮЧИТЕ НА ХОЛОСТОЙ ХОД» и снижение уровня охлаждающей жидкости являются признаками серьезной неисправности.

Если сообщения о перегреве двигателя не сопровождаются признаками выхода пара из системы охлаждения двигателя, неисправность может оказаться не слишком серьезной. В некоторых случаях двигатель может несильно перегреваться:

- При движении на затяжном подъеме в жаркую погоду.
- При остановке после движения с высокой скоростью.
- В результате длительной работы на режиме холостого хода.
- При буксировке прицепа. См. «Буксировка прицепа», стр. 9-72.

При появлении сообщений «ПЕРЕГРЕВ ДВИГАТЕЛЯ ОСТАНОВИТЕ ДВИГАТЕЛЬ» или «ПЕРЕГРЕВ ДВИГАТЕЛЯ ПЕРЕКЛЮЧИТЕ НА ХОЛОСТОЙ ХОД» без признаков выхода пара, попробуйте следующие меры в течение минимума одной минуты:

1. Выключите кондиционер.
2. Включите отопитель в режиме максимальной температуры и максимальной скорости вращения вентилятора. При необходимости откройте окна.

3. Если возможно, остановите автомобиль в безопасном месте и переведите селектор выбора передач в положение «Р» (Парковка) или «N» (Нейтраль) и дайте двигателю поработать на холостом ходу.

Если исчезло сообщение о том, что двигатель перегрелся, можно продолжить движение. Продолжайте движение с небольшой скоростью в течение 10 минут. Соблюдайте безопасную дистанцию. Если сообщение о перегреве двигателя больше не появляется, продолжайте движение с нормальной скоростью и обратитесь на станцию технического обслуживания для проверки системы охлаждения.

Если сообщение о перегреве двигателя появилось повторно, как можно скорее остановите автомобиль.

Если признаки выхода пара отсутствуют, дайте двигателю поработать на холостом ходу в течение трех минут. Если сообщение о перегреве двигателя не исчезает, заглушите двигатель и подождите, пока он не остынет.

Вентилятор системы охлаждения двигателя

Если двигатель автомобиля оборудован вентилятором системы охлаждения с

электроприводом, шум вращения крыльчатки вентилятора на малой частоте может быть постоянно слышен при повседневных поездках. При перевозке тяжелых грузов, буксировке прицепа, высокой температуре наружного воздуха или работе кондиционера частота вращения крыльчаток вентиляторов может увеличиться, вследствие чего возможно увеличение уровня шума вентиляторов. Это нормальное явление; оно является признаком того, что система работает исправно. При отсутствии необходимости в дополнительном охлаждении, частота вращения крыльчаток вентиляторов уменьшается.

При выключении двигателя, крыльчатки вентиляторов могут продолжать работать некоторое время, это не является признаком неисправности.

Жидкость омывателя стекол

Тип жидкости

При необходимости долива жидкости омывателя, прежде чем доливать жидкость, ознакомьтесь с соответствующими указаниями, приведенными в данном Руководстве. Если автомобиль эксплуатируется в регионах, где температура воздуха опускается ниже нуля градусов Цельсия, используйте незамерзающую жидкость омывателя.

Долив жидкости омывателя



Соответствующее сообщение может появиться на экране информационного центра DIC если уровень жидкости омывателя низкий. Откройте крышку с соответствующим символом. Долейте жидкость омывателя стекол так, чтобы был заполнен весь бачок. См. раздел «*Моторный отсек*», стр. 10-4.



Осторожно

- Не заливайте в бачок омывателя охлаждающую жидкость (антифриз). Это может привести к повреждению бачка и лакокрасочного покрытия автомобиля.
- Не добавляйте воду в готовую к использованию жидкость омывателя. В противном случае смесь может замерзнуть, что приведет к повреждению бачка и других элементов омывателя стекол.

(см. продолжение)



Осторожно

- При использовании концентрированной жидкости омывателя для того чтобы добавить воду, следуйте инструкциям производителя жидкости.
- В холодную погоду бачок омывателя следует заполнять на 3/4. Это позволит жидкости расширяться в случае замерзания, что предотвратит возможные повреждения бачка омывателя.

Тормозная система

Данный автомобиль оборудован дисковыми тормозными механизмами всех колес. Тормозные колодки снабжены сигнализаторами предельного износа, которые издадут звук высокой частоты, когда изнашиваются фрикционные накладки и требуется замена колодок. Этот звук может появляться или исчезать во время движения автомобиля, за исключением того случая, когда нажимается педаль тормоза.



Внимание

Наличие резкого звука, раздающегося при торможении, означает, что скоро эффективность работы тормозной системы автомобиля снизится. Это может привести к аварии. При наличии звука, предупреждающего об износе тормозных колодок, как можно скорее замените тормозные колодки.



Осторожно

Продолжение эксплуатации автомобиля с изношенными тормозными колодками может привести к необходимости дорогостоящего ремонта тормозной системы.

Некоторые условия эксплуатации или погодные условия могут вызывать скрип в дисковых тормозных механизмах при первом легком нажатии педали тормоза. Это не является неисправностью. Причиной пульсации при торможении могут стать ненадежно затянутые колесные гайки. При перестановке колес проверьте, надежно ли затянуты колесные гайки и затяните их в соответствующей последовательности и соответствующим моментом затяжки, указанным в подразделе «*Заправочные емкости и спецификации*», стр. 12-2. Тормозные колодки необходимо заменять одновременно в обоих колес одной оси.

Свободный ход педали тормоза

Обратитесь в авторизованный сервисный центр, если педаль тормоза не возвращается в исходное положение или если внезапно увеличился свободный ход педали. Это может указывать на необходимость технического обслуживания тормозной системы.

Регулировка зазоров в тормозных механизмах

При каждом нажатии педали тормоза зазор между тормозными колодками и тормозными дисками регулируется автоматически.

Замена компонентов тормозной системы

Данный автомобиль оборудован тормозной системой сложной конструкции. Для эффективной работы тормозной системы должны использоваться высококачественные компоненты. Автомобиль был разработан и протестирован с использованием деталей тормозной системы высокого качества. При замене деталей тормозной системы используйте только рекомендуемые запасные части рекомендуемого типа. В противном случае тормозная система будет работать неэффективно. Например, установка неподходящих тормозных колодок в худшем случае может повлиять на баланс между тормозными свойствами передних и задних тормозных механизмов. При установке неподходящих запасных частей эффективность тормозной системы может измениться в худшую сторону.

Тормозная жидкость



В бачок главного тормозного цилиндра заливается тормозная жидкость DOT 3, как указано на крышке бачка. Более подробная информация о расположении бачка тормозной жидкости приведена в разделе «*Моторный отсек*», стр. 10-4.

Существует две причины, по которым уровень тормозной жидкости в бачке может снижаться:

- Уровень тормозной жидкости уменьшается по мере естественного износа фрикционных накладок тормозных колодок. При установке новых тормозных колодок уровень тормозной жидкости в бачке повышается.
- Уровень тормозной жидкости может также уменьшиться из-за утечки. При обнаружении утечки отремонтируйте тормозную систему, иначе рано или поздно тормозная система перестанет работать должным образом.

Не доливайте тормозную жидкость. Долив жидкости не устранит причины утечки. Если вы доливаете тормозную жидкость в связи с износом тормозных колодок, то после замены тормозных колодок в бачке образуется избыток тормозной жидкости. Доливать тормозную жидкость или удалять ее избыток для приведения уровня к норме можно только после окончания работ по ремонту или обслуживанию тормозной системы.



Внимание

При избытке тормозной жидкости она может попасть на двигатель и, если он достаточно горячий, воспламениться. При этом существует риск получения серьезных травм, кроме того, может быть серьезно поврежден автомобиль. Доливайте тормозную жидкость только после окончания работ по обслуживанию тормозной системы. См. «Проверка уровня тормозной жидкости» далее в разделе.

При низком уровне тормозной жидкости загорается контрольная лампа тормозной системы. См. «*Контрольная лампа тормозной системы*», стр. 5-25.

Проверка уровня тормозной жидкости

Для проверки уровня тормозной жидкости посмотрите на бачок главного тормозного цилиндра. См. «*Моторный отсек*», стр. 10-4.

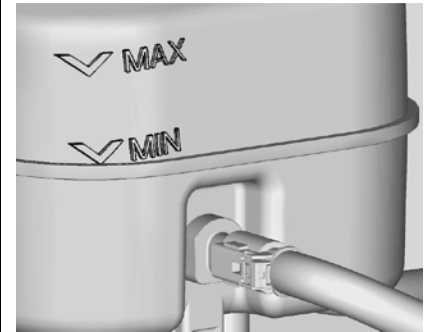

Уровень тормозной жидкости должен находиться выше метки «MIN». В противном случае проверьте тормозную систему на наличие утечек.

После выполнения ремонтных работ убедитесь в том, что уровень тормозной жидкости находится между меток «MIN» и «MAX».

10-22 Уход за автомобилем

Тип тормозной жидкости

Используйте только свежую жидкость типа DOT 3 из упаковки, которая распечатывается непосредственно перед использованием. См. «Рекомендованные жидкости и смазочные материалы», стр. 11-10.

Всегда очищайте бачок главного тормозного цилиндра и крышку бачка, прежде чем возвращать на место крышку. Это предотвратит попадание грязи в бачок.



Внимание

При использовании тормозной жидкости нереконмендованного типа тормозная система вашего автомобиля может функционировать некорректно. Это может стать причиной аварии. Всегда используйте тормозную жидкость только рекомендованного типа.



Осторожно

- Использование тормозной жидкости нереконмендованного типа может привести к серьезной неисправности тормозной системы. Например, попадание в тормозную систему всего нескольких капель минерального масла, такого как моторное, может привести к серьезным нарушениям в работе тормозной системы и необходимости замены некоторых ее деталей. Не позволяйте кому-либо заливать тормозную жидкость нереконмендованного типа и не делайте этого самостоятельно.
- Не проливайте тормозную жидкость на лакокрасочное покрытие автомобиля, поскольку это может привести к его повреждению. Обращайтесь с тормозной жидкостью с особой осторожностью и не проливайте ее. Если это все же случилось, немедленно смойте тормозную жидкость.

Аккумуляторная батарея

При необходимости замены аккумуляторной батареи убедитесь в том, что вы используете батарею с тем же обозначением, которое приведено на этикетке оригинальной аккумуляторной батареи. Более подробная информация о расположении аккумуляторной батареи приведена в подразделе «Моторный отсек», стр. 10-4.



Внимание

Запрещается пользоваться спичками или открытым пламенем вблизи аккумуляторной батареи. При недостаточной освещенности, пользуйтесь фонариком или переносной лампой.

Запрещается курить вблизи аккумуляторной батареи.

(см. продолжение)

**Внимание**

При работе вблизи аккумуляторной батареи защищайте глаза защитными очками.

Не допускайте детей близко к автомобильным аккумуляторным батареям.

**Внимание**

Аккумуляторные батареи содержат кислоту, которая может вызывать ожоги, и выделяет взрывоопасный газ. При неосторожном обращении можно получить серьезные травмы.

При выполнении работ вблизи аккумуляторной батареи точно следуйте инструкциям.

Клеммы, клеммные зажимы и сопутствующие детали содержат свинец или соединения свинца, которые могут вызывать рак и нанести вред репродуктивной функции человека. Тщательно мойте руки после контакта с ними.

Хранение автомобиля

При больших перерывах между поездками на автомобиле: для того чтобы избежать разряда аккумуляторной батареи, отсоедините черный провод от «отрицательной» (-) клеммы аккумуляторной батареи.

При длительном хранении: для того чтобы избежать разряда аккумуляторной батареи, отсоедините черный провод от «отрицательной» (-) клеммы аккумуляторной батареи или используйте зарядное устройство.

Система полного привода**Раздаточная коробка**

Если автомобиль оборудован системой полного привода, необходимо осуществление дополнительных смазочных работ.

Периодичность проверки уровня масла

Подробная информация о периодичности проверки уровня масла в редукторах ведущих мостов приведена в разделе «*Плановое техническое обслуживание*», стр. 11-2.

Как проверить уровень масла

Для того чтобы точно определить уровень масла, автомобиль должен находиться на ровной горизонтальной поверхности.

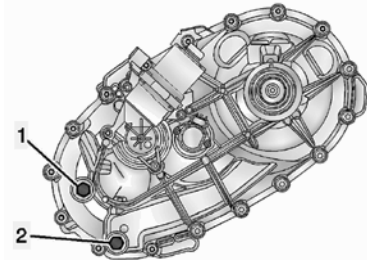

1. Пробка заливного отверстия.
2. Пробка сливного отверстия.

Если уровень масла не достигает кромки заливного отверстия, необходимо добавить некоторое количество масла. Уровень масла должен достигать кромки заливного отверстия. При затяжке пробки будьте осторожны, чтобы не затянуть ее слишком сильно.

Тип масла

Информация, относящаяся к определению типа масла, приведена в разделе «*Рекомендованные жидкости и смазочные материалы*», стр. 11-10.

Передний мост

Периодичность проверки и замены масла

Уровень масла в редукторе переднего моста не требует регулярной проверки, если только нет оснований подозревать наличие утечки или при наличии необычного шума. Снижение уровня масла может свидетельствовать о наличии неисправности. Предоставьте автомобиль авторизованному дилеру для проверки заднего моста.

Как проверить уровень масла

Для того чтобы точно определить уровень масла, автомобиль должен находиться на ровной горизонтальной поверхности.

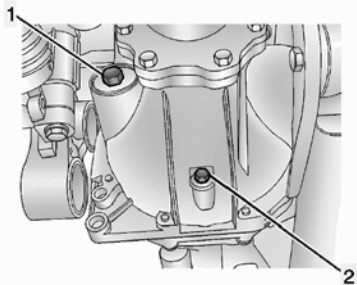

1. Пробка заливного отверстия.
 2. Пробка сливного отверстия.
- Если масло в редукторе холодное, его уровень должен быть на 0 - 3,2 мм ниже кромки заливного отверстия (1). При необходимости добавьте масла.
 - Если масло в редукторе горячее, уровень масла должен достигать кромки заливного отверстия (1). При необходимости добавьте масла.

Тип масла

Информация, относящаяся к определению типа масла, приведена в подразделе «Рекомендованные жидкости и смазочные материалы», стр. 11-10.

Задний мост

Периодичность проверки уровня масла

Уровень масла в редукторе заднего моста не требует регулярной проверки, если только нет оснований подозревать в наличии утечки или при наличии необычного шума. Снижение уровня масла может свидетельствовать о наличии неисправности. Предоставьте автомобиль авторизованному дилеру для проверки заднего моста.

При сборке автомобиля редукторы мостов заполняются определенным количеством трансмиссионного масла. При этом уровень масла не контролируется. При проверке уровня масла в редукторах мостов его уровень может быть различным. Это может быть вызвано существованием допуска на объем масла, заливаемого на заводе-изготовителе. Если проверка уровня масла проводится сразу после поездки, уровень масла может оказаться ниже нормы, потому что масло переместилось в трубчатые балки моста и не успело вернуться в картер редуктора.

Поэтому, уровень масла, измеренный в течение 5 минут после окончания поездки автомобиля, будет ниже, чем уровень масла, измеренный спустя час или два после окончания поездки. Помните, что для получения правильных результатов проверки уровня масла автомобиль должен находиться на ровной горизонтальной поверхности.

Как проверить уровень масла

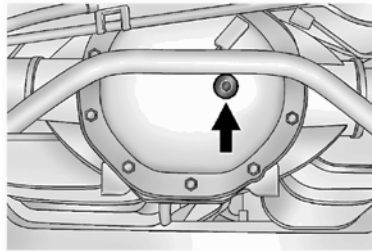

Для того чтобы точно определить уровня масла, автомобиль должен находиться на ровной горизонтальной поверхности.

Уровень масла в редукторе заднего моста должен находиться на 1,0 - 19,0 мм ниже кромки заливного отверстия. При необходимости добавьте масла.

Тип масла

Информация, относящаяся к определению типа масла, приведена в подразделе «Рекомендованные жидкости и смазочные материалы», стр. 11-10.

10-26 Уход за автомобилем

Проверка системы блокировки пуска двигателя



Внимание

Во время проверки автомобиль может внезапно тронуться с места. Это может привести к травмам.

1. Перед началом проверки убедитесь в том, что вокруг автомобиля достаточно свободного места.
2. Установите автомобиль на стояночный тормоз и нажмите педаль тормоза.
Не используйте педаль акселератора и будьте готовы к тому, чтобы, если двигатель запустится, немедленно заглушить его.
3. Для автомобилей с автоматической коробкой передач попробуйте выполнить пуск двигателя, устанавливая селектор выбора передач поочередно во все положения. Двигатель должен запускаться только тогда, когда селектор выбора передач находится в положении «Р» (Парковка) или «N» (Нейтраль). В противном случае, обратитесь в сервисный центр авторизованного дилера.

Проверка системы блокировки селектора переключения передач автоматической коробки передач



Внимание

Во время проверки автомобиль может внезапно тронуться с места. Это может привести к травмам.

1. Перед началом проверки убедитесь в том, что вокруг автомобиля достаточно свободного места. Его необходимо установить на ровной горизонтальной поверхности.
2. Установите автомобиль на стояночный тормоз. Будьте готовы к тому, чтобы немедленно нажать педаль тормоза, если автомобиль начнет движение.
3. Заглушите двигатель и включите зажигание, но не выполняйте пуск двигателя. Отпустив педаль тормоза, попробуйте переместить селектор выбора передач из положения «Р» (Парковка) в любое другое. Если селектор перемещается, обратитесь в сервисный центр авторизованного дилера.

Проверка системы блокировки ключа зажигания

Установите автомобиль на стояночный тормоз и попробуйте переключить зажигание в положение «LOCK/OFF», поочередно перемещая рычаг селектора во все положения.

- Зажигание возможно установить в положение «LOCK/OFF» только тогда, когда рычаг селектора находится в положении «Р» (Парковка).
- Ключ зажигания должен извлекаться только при положении «LOCK/OFF» замка зажигания.

При необходимости обращайтесь в сервисный центр авторизованного дилера.

Проверка стояночного тормоза и упора шестерни блокировки автоматической коробки передач (положение «Р» (Парковка))



Внимание

Во время выполнения данной проверки автомобиль может внезапно тронуться с места. При этом можно получить травму, могут быть повреждены автомобиль и имущество третьих лиц. На случай, если автомобиль начнет самопроизвольное движение, убедитесь в том, что перед ним есть свободное пространство. Если автомобиль начнет движение, немедленно нажмите педаль тормоза.

Установите автомобиль на относительно крутом уклоне по направлению склона. Не отпуская педаль тормоза, установите автомобиль на стояночный тормоз.

1. Для проверки стояночного тормоза выполните следующее: Установите селектор выбора передач в положение «N» (Нейтраль) и, не выключая зажигания, медленно уменьшайте усилие, прикладываемое к педали тормоза. Выполняйте это до тех пор, пока автомобиль не будет удерживаться только стояночным тормозом.

2. Для проверки упора шестерни блокировки автоматической коробки передач (положение «Р» (Парковка)): Переведите селектор выбора передач автоматической коробки передач в положение «Р» (Парковка), не выключая зажигания. Затем, отпустите педаль тормоза и снимите автомобиль со стояночного тормоза.

При необходимости обращайтесь в сервисный центр авторизованного дилера.

Замена щеток очистителей стекол

Щетки очистителей стекол следует регулярно проверять на наличие следов износа и растрескивания. См. «*Плановое техническое обслуживание*», стр. 11-2.

Информация об определении типа и размера щетки приведена в разделе «*Запасные части*», стр. 11-12.

Замена щеток очистителя ветрового стекла

Для замены щеток очистителя ветрового стекла:

1. Отведите рычаг очистителя от ветрового стекла.

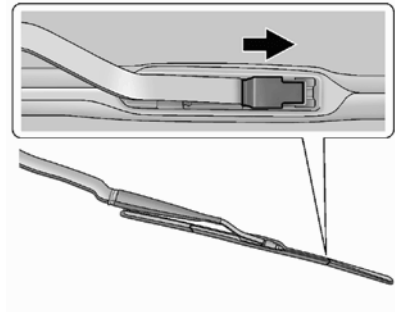

10-28 Уход за автомобилем

2. Отстегните защелку в середине щетки, в том месте, где она соединяется с рычагом очистителя.
3. Потяните щетку в сторону ветрового стекла, чтобы снять ее с крепежной скобы.
4. Снимите щетку. Не допускайте контакта рычага очистителя с лобовым стеклом при снятой щетке. Повреждения в этом случае не будут покрываться гарантией на автомобиль.

Замена щетки очистителя заднего стекла

Для замены щетки очистителя заднего стекла:

1. Отведите рычаг очистителя от поверхности заднего стекла.

Рычаг очистителя заднего стекла не зафиксируется в вертикальном (отведенном) положении, поэтому отводите его от стекла с осторожностью.

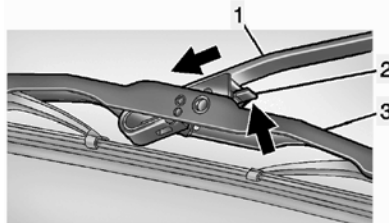

2. Нажмите на фиксатор (2) для того, чтобы отсоединить щетку от рычага очистителя.
3. Вставьте новую щетку в петлю рычага очистителя до того момента, когда фиксатор (2) защелкнется.
4. Верните рычаг очистителя в исходное положение на заднем стекле.

Замена ветрового стекла

Ветровое стекло является частью системы проекционного дисплея (HUD). Если на вашем автомобиле необходимо заменить ветровое стекло, проследите за тем, чтобы устанавливалось новое стекло, предназначенное для автомобилей, оснащенных проекционным дисплеем. В противном случае изображение, выводимое проектором на ветровое стекло, не будет фокусироваться.

Регулировка направления света фар

Направления световых пучков фар были отрегулированы на заводе - изготовителе и дополнительная регулировка не требуется.

Тем не менее, повреждения автомобиля вследствие столкновения могут повлиять на направление световых пучков фар. Если необходимо отрегулировать их направление, обратитесь в сервисный центр авторизованного дилера.

Замена ламп

Информация о типах ламп приведена в подразделе «Замена ламп», стр. 10-33.

При отсутствии описания какой-либо из процедур по замене ламп в данном Руководстве обращайтесь в сервисный центр официального дилера.

Галогенные лампы



Внимание

Внутри галогенных ламп находится газ под высоким давлением, и, если их уронить или поцарапать, они могут взорваться.

При этом можно получить травму. Ознакомьтесь с инструкциями, изложенными на упаковке лампы, и следуйте им.

Газоразрядные ксеноновые лампы (HID)



Внимание

Ксеноновые фары высокой яркости имеют очень высокое рабочее напряжение. При попытке самостоятельного ремонта компонентов системы, вы можете получить травмы. Для ремонта и обслуживания системы газоразрядных ламп обратитесь в сервисный центр официального дилера.

После замены лампы ксеноновой фары рисунок светотени, образуемый пучком света новой лампы, может немного отличаться от светотени ранее использованной лампы. Это не является неисправностью.

Светодиодные приборы освещения

В вашем автомобиле используется несколько светодиодных ламп. При необходимости замены любого светодиодного прибора освещения обратитесь в авторизованный сервисный центр.

Передние фары

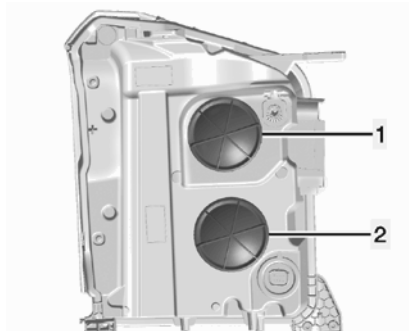

Водительская сторона

1. Лампа ближнего света
2. Лампа дальнего света

Для замены лампы в передней фаре:

1. Поднимите капот. См. «Капот», стр. 10-3.
2. Снимите накладку фары, открутив ее против часовой стрелки.

1. Поверните патрон лампы против часовой стрелки и вытащите его из корпуса фары, не перекашивая лампу.
2. Отсоедините электрический разъем от старой лампы.

Передние указатели поворотов

1. Поднимите капот. См. «Капот», стр. 10-3.
2. Найдите патрон лампы в моторном отсеке.
3. Поверните патрон лампы против часовой стрелки и вытащите его из корпуса фары, не перекашивая лампу.
4. Вытащите лампу из патрона, потянув ее прямо из патрона.

Габаритные огни, указатели поворотов, стоп-сигналы и фонари заднего хода

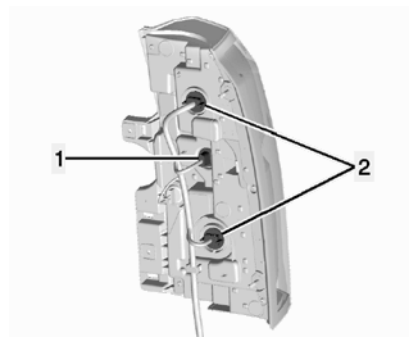

1. Фонарь заднего хода
2. Лампа стоп-сигнала/ лампа указателя поворотов

Габаритные огни на данном автомобиле светодиодные. Для замены обратитесь в сервисный центр официального дилера.

Для замены одной из ламп выполните следующее:

1. Откройте дверь багажного отделения.
См. «Дверь багажного отделения», стр. 2-14.



2. Снимите боковую накладку с корпуса фонаря, потянув ее на себя с двух концов.

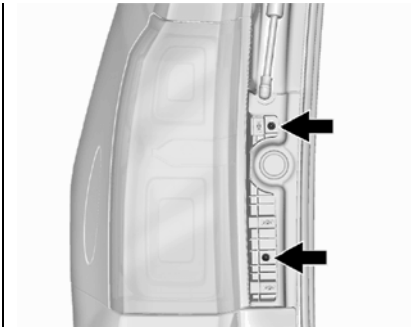

3. Отверните два винта.
4. Потяните корпус фонаря на себя.
5. Поверните патрон лампы против часовой стрелки и вытащите его из корпуса фонаря.
6. Вытащите лампу из патрона, потянув ее прямо из патрона.
7. Вставьте новую лампу в патрон.
8. Установите на место корпус фонаря и закрепите его двумя винтами.

9. Установите на место боковые накладки.

Фонари освещения регистрационного знака

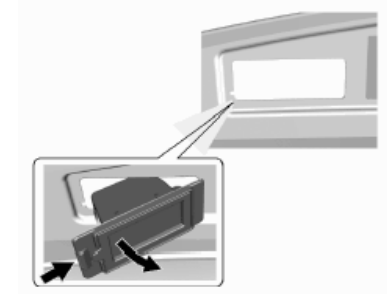

Фонарь в сборе

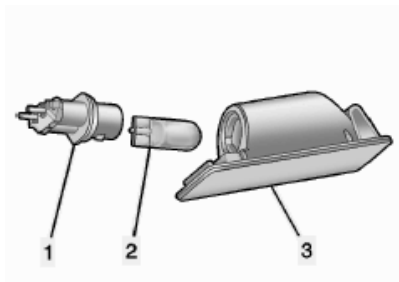

Лампа в сборе

1. Патрон лампы накаливания.
2. Лампа накаливания.
3. Фонарь в сборе.

Для замены одной из ламп выполните следующее:

1. Потяните фонарь в сборе (3) по направлению к центральной части автомобиля.
2. Потяните фонарь (3) вниз и снимите его.
3. Поверните патрон (1) против часовой стрелки для снятия с фонаря в сборе (3).

4. Вытяните неисправную лампу (2) прямо из патрона (1).
5. Вставьте в патрон новую лампу и поверните патрон по часовой стрелке для установки в фонарь.
6. Установите на место фонарь в сборе (3) так, чтобы зафиксировались защелки.

Замена ламп

Наружные световые приборы	Обозначение лампы
Лампа фонаря заднего хода	w16w
Лампа противотуманной фары	PS24W
Лампа ближнего света	H11 LL
Лампа дальнего света	9005 LL
Лампа стоп-сигнала	w21w
Фонари освещения регистрационного знака	W5W

Для замены ламп, не включенных в данный перечень, обратитесь в авторизованный сервисный центр.

Электрическая система

Перегрузка электрической системы

На автомобиле установлены предохранители и автоматические выключатели для защиты электрической системы от перегрузок.

Предохранители и автоматические выключатели защищают электрические приборы автомобиля.

Замените перегоревший предохранитель новым аналогичного размера с теми же номинальными параметрами.

Если в дороге возникла неисправность и необходимо заменить предохранитель, используйте запасной предохранитель и щипцы, хранящиеся в блоке предохранителей приборной панели. При необходимости предохранитель с той же номинальной величиной тока можно временно взять из другого гнезда. Выберите устройство, без которого можно продолжать движение, и используйте соответствующий предохранитель, впоследствии незамедлительно верните предохранитель на место.

Жгуты проводов фар

Перегрузка электрической цепи может привести к самопроизвольному включению и выключению фар, а в некоторых случаях они не будут включаться вообще. Если фары самопроизвольно включаются и выключаются или не включаются вообще, то при первой возможности необходимо проверить исправность соответствующих электрических цепей.

Очистители стекол

Если электродвигатель очистителя ветрового стекла перегревается из-за наличия большого количества снега или льда, он прекращает работать до тех пор, пока не охладится, а затем начинает работать снова. Очиститель возобновит свою работу сразу же после перевода в положение «выкл.» и обратно в положение «вкл.»

Для защиты электродвигателя очистителя от перегрева очистители могут остановиться если ветровое стекло остается сухим на протяжении большого количества времени. Если период работы в режиме сухого или незначительно влажного стекла превышает десять минут, очистители могут переключиться в режим переменной работы и остаться в нем. Если на стекле будет снова обнаружена влага, режим работы очистителя стекол переключиться обратно на выбранную ранее скорость.

10-34 Уход за автомобилем

Предохранители

Электрические цепи данного автомобиля защищены от короткого замыкания с помощью комбинации предохранителей и автоматических выключателей. Это позволяет значительно снизить вероятность возникновения пожара, вызванного неисправностями электрооборудования.

Внимательно осмотрите серебристый ленточный проводник внутри предохранителя. Если он оборван или расплавлен, предохранитель необходимо заменить. Убедитесь в том, что новый предохранитель имеет те же размеры и рассчитан на ту же величину номинального тока, что и неисправный.

При необходимости предохранитель с той же номинальной величиной тока можно временно взять из другого гнезда. При первой возможности верните данный предохранитель на место.

Блок предохранителей в моторном отсеке

Данный блок предохранителей находится в моторном отсеке со стороны водителя.

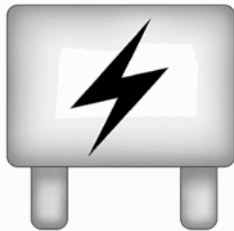

Поднимите крышку, чтобы получить доступ к блоку.



Осторожно

Попадание жидкостей на компоненты электрической системы автомобиля может привести к их повреждению. Всегда закрывайте крышками компоненты электрической системы автомобиля.

Зажим для извлечения предохранителей находится в блоке предохранителей, расположенном в левой части приборной панели.

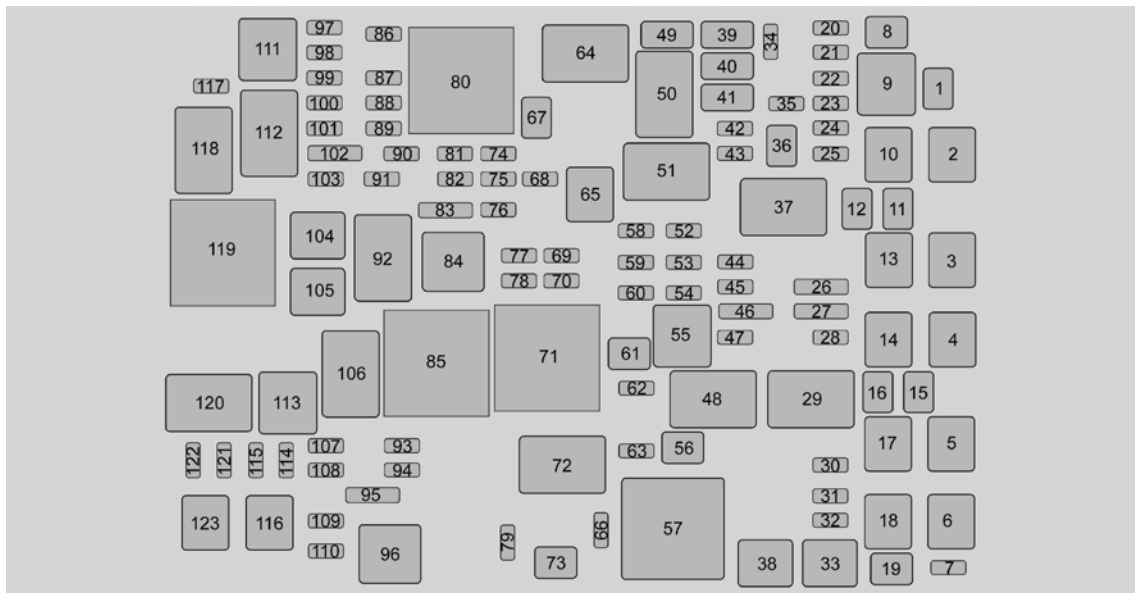

10-36 Уход за автомобилем

Номер	Применение
1	Выдвижные подножки
2	Насос антиблокировочной системы тормозов
3	Блок предохранителей I/P - Левый
4	Электропреднатяжитель ремня пассажира
5	Компрессор системы выравнивания положения кузова
6	Управление системой полного привода 4WD
10	Электрический стояночный тормоз
13	Блок предохранителей I/P - Левый
14	Блок предохранителей салона - Задний
17	Электропреднатяжитель ремня водителя
21	Соленоид стравливания – система выравнивания положения кормы кузова.
23	Блок управления подвеской/Блок управления топливным модулем

Номер	Применение
24	Система демпфирования (Magnetic Real Time Dampening)
25	Блок управления топливным насосом
26	Запасной предохранитель/Регулируемое напряжение BCM
28	Предохранитель доп.оборудования 2
29	Реле доп.оборудования 2
30	Стеклоочиститель
34	Лампы заднего хода
35	Клапан системы ABS
36	Тормозная система прицепа
37	Реле доп.оборудования 3
39	Прицеп - Лампа стоп/указатель поворота – Правый борт
40	Прицеп - Лампа стоп/указатель поворота – Левый борт
41	Лампы габаритов прицепа

Номер	Применение
42	Габаритные огни прицепа – Правый борт
43	Габаритные огни прицепа – Левый борт
44	Предохранитель доп.оборудования 3
45	Система выравнивания положения кормы кузова – линия зажигания
47	Предохранитель доп.оборудования 4
48	Реле доп.оборудования 4
49	Лампы заднего хода - прицеп
51	Реле габаритных огней
60	Муфта компрессора кондиционера
63	Предохранитель доп.оборудования 1
67	Питание 12 вольт - прицеп
69	ДУ доп.оборудования 3 и 4
70	Опорное напряжение реле доп.оборудования 3 и 4
72	Реле доп.оборудования 1

Номер	Применение
74	Линия зажигания - блок управления двигателем
75	Запасной канал – линия зажигания.
76	АКПП – линия зажигания
77	ДУ доп.оборудования 1 и 2
78	Опорное напряжение реле доп.оборудования 1 и 2
83	Запасной предохранитель
84	Реле зажигания
87	Датчики системы управления двигателем – MIAS, FCS
88	Катушки зажигания – нечетные
89	Катушки зажигания – четные
90	Кислородный датчик - В
91	Управление дроссельной заслонкой
92	Реле – блок управления двигателем
93	Сигнал
94	Противотуманные фары

Номер	Применение
95	Головное освещение – дальний свет
100	Кислородный датчик - А
101	Блок управления двигателем
102	Блок управления двигателем/ Блок управления АКПП
103	Модуль отопителя - Задний
104	Стартер
107	Аэродинамические заслонки
109	Доп. оборудование (полицейская модификация)
112	Реле стартера
114	Мотор переднего стеклоомывателя
115	Мотор заднего стеклоомывателя
116	Мотор вентилятора охл.двигателя - Левый

Номер	Применение
121	Правый LED модуль/ Правый ксеноновый модуль
122	Левый LED модуль/ Левый ксеноновый модуль
123	Мотор вентилятора охл.двигателя - Правый

Блок предохранителей, расположенный в приборной панели (слева)

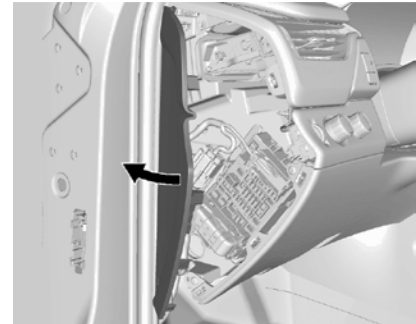

Крышка блока предохранителей в приборной панели расположена в торцевой части приборной панели со стороны водителя.

Для получения доступа к блоку предохранителей снимите крышку.

10-38 Уход за автомобилем

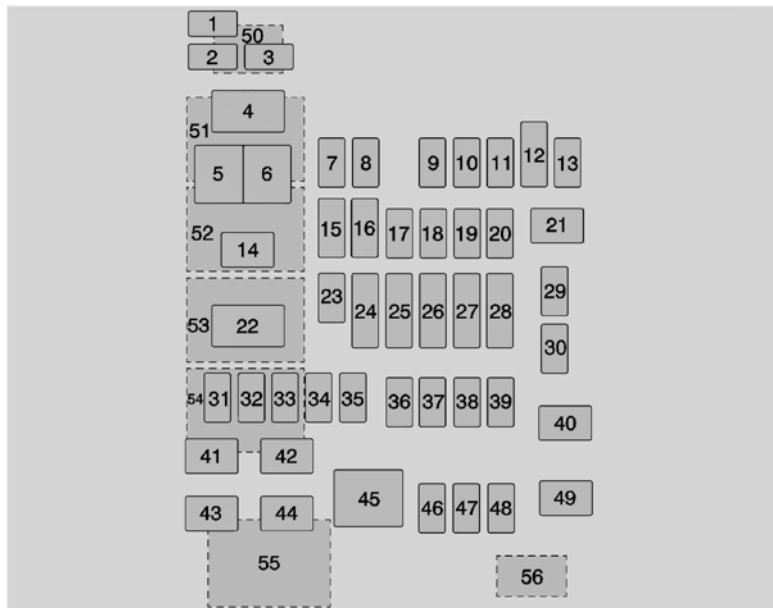

Номер	Применение
1	Не используется
2	Не используется
3	Не используется
4	Розетка центральной консоли 12 вольт
5	Система поддержания питания
6	Прикуриватель/Розетка центральной консоли (перед) 12 вольт
7	Программируемый пульт ДУ
8	Привод люка крыши
9	Не используется
10	Блок управления кузовом (BCM) 3
11	Блок управления кузовом (BCM) 5

Номер	Применение
12	Подсветка кнопок управления на рулевом колесе
13	Не используется
14	Не используется
15	Не используется
16	Замок зажигания (без BTM)
17	Не используется
18	Кнопки управления внешними зеркалами заднего вида
19	Модуль управления кузовным оборудованием 1
20	Блок памяти сидений (ULT)
21	Не используется
22	Не используется

Номер	Применение
23	Не используется
24	Блок управления климатом, блок управления холодильником
25	Приборная панель, индикаторы столкновения, выключателя подушки AIRBAG (пассаж.)
26	Блок управления рулевой колонкой, внешнее точечное освещение
27	Блок памяти сидений (A45), разъем DLC
28	Блок управления климатом (задн.), блок бесключевого доступа

Номер	Применение
29	Система охраны и сигнализации (датчики движения, сирена).
30	Не используется
31	Не используется
32	Не используется
33	Доп. оборудование (полицейская модификация)
34	Реле стояночного тормоза, реле мотора регулировки педалей.
35	Не используется
36	Внутр. зеркало заднего вида, пульт управления климатом (задн.), камера заднего вида, управление раздаточной коробкой.
37	Блок управления подогревом руля
38	Блок управления блокировки рулевой колонки.

10-40 Уход за автомобилем

Номер	Применение
39	Приборная панель, дисплей MyLink, проектор лобового стекла (UV6), кнопки управления охл/обогрев. сидений.
40	Не используется
41	Не используется
42	Прицеп 12 вольт (при соотв. компл.)
43	Пульт стеклоподъемника (водителя)
44	Пульт электропривода сиденья водителя.
45	Не используется
46	Обогрев/охлаждение правого сиденья
47	Обогрев/охлаждение левого сиденья

Номер	Применение
48	Не используется
49	Не используется
50	Розетка 12 вольт
51	Не используется
52	Реле системы поддержания питания
53	Реле зажигания/старт
54	Не используется
55	Не используется
56	Не используется

Блок предохранителей, расположенный в приборной панели (справа)

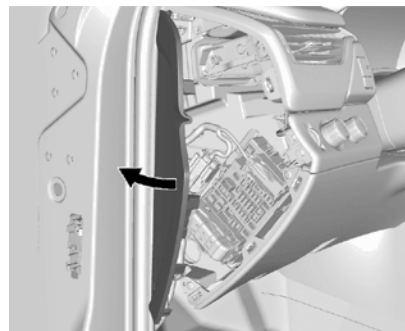

Крышка блока предохранителей в приборной панели расположена в торцевой части приборной панели со стороны пассажира.

Для получения доступа к блоку предохранителей снимите крышку.

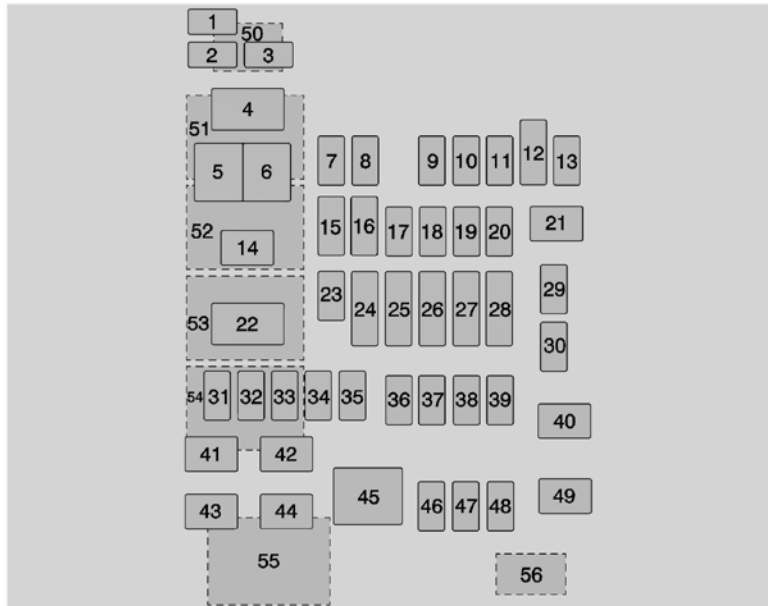

Номер	Применение
1	Не используется
2	Не используется
3	Не используется
4	Розетка центральной консоли 12 вольт (задн.)
5	Не используется
6	Не используется
7	Не используется
8	Перчаточный ящик, замок перчаточного ящика
9	Не используется
10	Не используется
11	Не используется
12	Кнопки управления на рулевом колесе
13	Модуль управления кузовным оборудованием 8
14	Не используется
15	Не используется
16	Не используется

10-42 Уход за автомобилем

Номер	Применение
17	Не используется
18	Не используется
19	Модуль управления кузовным оборудованием 4
20	Информационно-развлекательная система задней части салона
21	Люк в крыше, привод
22	Не используется
23	Не используется
24	Не используется
25	Не используется
26	AIRBAG, датчик присутствия пассажира на пер.сиденье, TCIM модуль
27	Датчик дождя, стеклоподъемник (пассаж.)
28	Определения препятствий/USB
29	Аудиосистема
30	Не используется
31	Не используется

Номер	Применение
32	Не используется
33	Не используется
34	Не используется
35	Не используется
36	DVD реле, приборная панель
37	Не используется
38	Модуль управления кузовным оборудованием 2
39	A/C инвертор 220 вольт
40	Не используется
41	Не используется
42	Не используется
43	Не используется
44	Привод стекла правой двери
45	Вентилятор отопителя (перед.)
46	Модуль управления кузовным оборудованием 6

Номер	Применение
47	Модуль управления кузовным оборудованием 7
48	Аудио усилитель
49	Пульт управления пассажирским сиденьем
50	Розетка питания дополнительного оборудования 3
51	Не используется
52	Режим задержки отключения питания дополнительного оборудования / Реле розеток питания дополнительного оборудования
53	Не используется
54	Не используется
55	Не используется
56	Не используется

**Блок предохранителей,
расположенный в багажном
отделении**

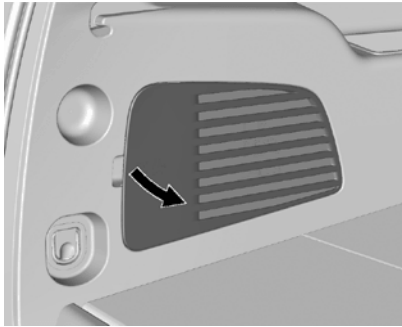

Крышка блока предохранителей в задней части салона расположена на левой боковой обшивке в багажном отделении.

Для получения доступа к блоку предохранителей снимите крышку.

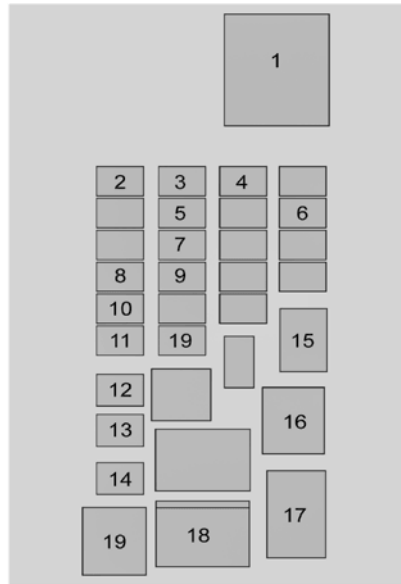

Данный автомобиль может быть не оборудован всеми указанными ниже предохранителями, реле и электроприборами.

Номер (Mini)	Применение
1	Обогрев заднего стекла

Номер (Micro)	Применение
2	Обогрев левого сиденья второго ряда
3	Обогрев правого сиденья второго ряда
4	Обогрев зеркал
5	Привод двери багажного отделения
6	Датчики разбития стекол багажного отделения
7	Стекло двери багажного отделения
8	Блок управления двери багажного отделения
9	Стеклоочиститель стекла двери багажного отделения
10	Мотор вентилятора отопителя (заднего)
11	Сиденья второго ряда
19	Задний противотуманный фонарь (при соотв. компл.)

Номер (М-тип)	Применение
12	Модуль двери багажного отделения
13	Сиденья третьего ряда
14	Розетка питания дополнительного оборудования
15	Обогреватель заднего стекла

Номер (Ultra Micro)	Применение
16	Привод двери багажного отделения

Номер (Micro)	Применение
17	Стекло двери багажного отделения
18	Задний противотуманный фонарь (при соотв. компл.)
19	Обогрев зеркал

Колеса и шины

Шины

Каждый новый автомобиль марки GM комплектуется высококачественными шинами, выпускаемыми одним из ведущих производителей шин. Более подробная информация о гарантии на шины и о техническом обслуживании приведена в Сервисной книжке. Для получения дополнительной информации обращайтесь к производителю шин.



Внимание

- Недостаточно внимательное отношение к шинам или их неправильная эксплуатация могут привести к опасным последствиям.
- Перегрузка автомобиля может привести к перегреву шин.
(см. продолжение)



Внимание (продолжение)

Из-за этого шины могут разрушиться, что может привести к серьезной аварии. См. «Ограничения нагрузки на автомобиль», стр. 9-13.

- Недостаточное давление воздуха в шинах может быть так же опасно, как и перегрузка автомобиля. Это может привести к аварии и серьезным травмам. Регулярно проверяйте давление воздуха во всех шинах. Давление воздуха в шинах следует проверять на холодных шинах.
- Шины с повышенным давлением воздуха больше подвержены проколам, порезам и повреждениям от ударов при наезде на неровности. Поддерживайте рекомендуемое давление воздуха в шинах.
(см. продолжение)

Внимание (продолжение)

- Использование старых и изношенных шин на автомобиле может привести к аварии. При сильном износе протектора шины ее необходимо заменить.
- При повреждении шины, полученном при наезде на неровность, ее необходимо заменить.
- Использование неправильно отремонтированных шин может привести к аварии. Для ремонта, замены, установки и снятия шин следует обращаться к официальному дилеру или в авторизованный сервисный центр по ремонту колес.
- Скорость буксования шин на скользких дорожных покрытиях, таких как снег, грязь, лед и т.д., не должна превышать 56 км/ч. В противном случае шины могут лопнуть.

Информация о давлении воздуха в шинах для движения на большой скорости приведена в разделе «*Давление воздуха в шинах для движения на большой скорости*», стр. 10-49.

Всесезонные шины

Данный автомобиль может поставляться с всесезонными шинами. Такие шины обеспечивают хорошие качества сцепления с большинством типов дорожного покрытия и при любой погоде. Тип спецификации TPC компании GM нанесен на боковину шины рядом с указанием размерности шины. Оригинальные всесезонные шины идентифицируются по последним двум символам в коде спецификации TPC - «MS».

Устанавливайте на автомобиль зимние шины, если собираетесь эксплуатировать автомобиль зимой на заснеженных и/или обледеневших покрытиях. Всесезонные шины обеспечивают надежное сцепление с большинством типов дорожного покрытия, но они не обеспечивают хорошего сцепления с дорогой, покрытой снегом или льдом, в отличие от зимних шин. См. «*Зимние шины*», стр. 10-41.

Зимние шины

Зимние шины не устанавливаются на автомобиль на заводе-изготовителе. Зимние шины разработаны специально для обеспечения наилучшего сцепления с дорогой, покрытой снегом или льдом. Устанавливайте на автомобиль зимние шины, если собираетесь эксплуатировать автомобиль в зимних условиях на заснеженных и/или обледеневших покрытиях. По вопросам, связанным с приобретением и выбором зимних шин, обращайтесь к официальному дилеру. См. также «*Приобретение новых шин*», стр. 10-56.

Однако сцепление с сухой дорогой при использовании зимних шин ухудшается, увеличивается шум от дорожного полотна, и сокращается срок службы протекторов шин. После установки зимних шин учитывайте изменения в управляемости и характере затормаживания автомобиля.

При использовании зимних шин:

- Используйте шины одного бренда и с одним рисунком протектора для всех четырех колес.
- Используйте только радиальные шины, имеющие такую же размерность, нагрузочные характеристики и индекс скорости, как шины, установленные на автомобиль заводом-изготовителем.

Шины с индексами скорости H, V, W, Y и ZR могут не иметь зимних аналогов. При выборе шин с более низким индексом скорости не превышайте максимальную скорость, на которую рассчитана данная шина.

Низкопрофильные шины

Если ваш автомобиль оснащен шинами размера P285/50R20 или P285/45R22 (для некоторых комплектаций автомобиля), то они предназначены для использования только на дорогах с твердым покрытием. Запрещается использовать автомобиль с этими низкопрофильными шинами для движения по бездорожью. См. «*Вождение автомобиля по бездорожью*» на стр. 9-5.



Осторожно

Низкопрофильные шины в большей степени подвержены повреждениям при контакте с неровностями дороги или наезде на бордюр, чем шины со стандартным профилем. При контакте с дорожными неровностями, выбоинами, бордюрами и другими объектами с острыми краями вы можете повредить шину и/или колесо. Гарантия изготовителя не распространяется на подобные повреждения. Поддерживайте необходимое давление воздуха в шинах и избегайте контакта с бордюрами, выбоинами и прочими подобными объектами на дорогах.

Всесезонные шины

Данный автомобиль может поставляться с всесезонными шинами. Такие шины обеспечивают хорошие качества сцепления с большинством типов дорожного покрытия и при любой погоде. См. «Вождение автомобиля по бездорожью» на стр. 9-5.

Протектор на таких шинах может изнашиваться быстрее, чем на других шинах. Переставляйте шины раньше, чем через 12000км, если наблюдается более быстрый износ. См. «Проверка состояния шин», стр. 10-54.

Давление воздуха в шинах

Для эффективной эксплуатации шин и автомобиля в шинах необходимо поддерживать рекомендуемые значения давления воздуха.



Осторожно

Слишком низкое или слишком высокое давление воздуха в шинах снижает их долговечность. Слишком низкое давление воздуха в шинах может привести к:

- Возникновению слишком больших нагрузок на элементы шины и ее перегреву, что, в свою очередь, может привести к повреждению шины.
- Преждевременному и неравномерному износу шины.

(см. продолжение)

Осторожно (продолжение)

- Ухудшению управляемости автомобиля.
- Ухудшению топливной экономичности.

Слишком высокое давление воздуха в шинах может привести к:

- Неравномерному износу.
- Ухудшению управляемости автомобиля.
- Ухудшению плавности хода.
- Повреждениям от ударов при переезде неровностей.

10-48 Уход за автомобилем

На информационной табличке с указанием рекомендованных значений давления воздуха в шинах указаны шины, устанавливаемые заводом-изготовителем, и рекомендуемое давление воздуха для холодных шин. Рекомендуемое давление воздуха в шине – это минимальное давление воздуха, необходимое для эффективной эксплуатации автомобиля при максимально допустимой нагрузке.

Более подробная информация о максимальной нагрузке на автомобиль и пример информационной таблички с указанием рекомендованных значений давления воздуха в шинах приведены в подразделе «*Ограничения нагрузки на автомобиль*», стр. 9-14. Характер загрузки автомобиля влияет на управляемость и уровень комфорта при движении. Не допускайте превышения максимально допустимой нагрузки на автомобиль.

Периодичность проверки давления воздуха в шинах

Проверяйте давление воздуха в шинах, по меньшей мере, один раз в месяц.

Не забывайте проверять давление воздуха в запасном колесе, при соответствующей комплектации. См. «*Полноразмерное запасное колесо*», стр. 10-71.

Проверка давления воздуха в шинах

Для проверки давления воздуха в шинах используйте качественный переносной манометр. Определить визуально, нормальное ли давление воздуха в шинах или нет, возможно не всегда. Проверяйте давление воздуха в холодных шинах, то есть когда после очередной поездки прошло, по меньшей мере, 3 часа или величина пробега составила не более 1,6 км.

Снимите колпачок вентиля шины. Для определения давления воздуха в шине плотно прижмите штуцер манометра к вентилю шины. Если давление воздуха в холодной шине совпадает с указанным на табличке, дальнейшая регулировка не требуется. Если давление ниже нормы, доведите его до нормы. Если давление воздуха выше нормы, нажимайте на металлический шток клапана, расположенный в центре вентиля, чтобы уменьшить давление. Снова проверьте давление воздуха в шине.

Для предотвращения загрязнения вентиля установите на место колпачок.

Давление воздуха в шинах для движения на большой скорости



Внимание

Движение с высокой скоростью 160 км/ч и выше приводит к дополнительной нагрузке на шины. Движение с высокой скоростью в течение продолжительного времени вызывает интенсивный нагрев шин и может привести к внезапному повреждению шины. Это может привести к аварии, в которой вы или другие люди можете получить тяжелые травмы и даже погибнуть. Некоторые шины, имеющие высокий индекс скорости, требуют регулировки давления воздуха перед началом движения с высокой скоростью. Если установленное законом ограничение скорости движения и дорожные условия позволяют двигаться с высокой скоростью, убедитесь в том, что шины вашего автомобиля допускают эксплуатацию на высокой скорости, находятся в исправном состоянии и накачаны до рекомендованного давления при данных условиях загрузки автомобиля.

Автомобилем с размерностями шин P285/50R20 или P285/45R22 необходима регулировка давления воздуха в шине при движении на скорости 160 км/ч или выше. Доведите давление воздуха в холодной шине на 20 кПа (3 psi) выше рекомендованных параметров, указанных в таблице ограничения нагрузки на автомобиль. Верните рекомендованное давление воздуха в холодной шине по окончании движения на высокой скорости. См. «*Ограничения нагрузки на автомобиль*», стр. 9-14 и «*Давление в шинах*», стр. 10-47.

Система контроля давления воздуха в шинах



Осторожно

Изменения, внесенные в данную систему кем-либо, кроме персонала авторизованного сервисного центра, могут привести к отмене разрешения на использование данной системы.

Для слежения за падением давления воздуха в шинах система, называемая «системой контроля давления воздуха в шинах» (TPMS), использует радиосигналы и приемник/передатчики. Датчики данной системы измеряют давление воздуха в шинах и передают полученные данные на приемник, расположенный в автомобиле.

Давление воздуха в каждой шине, включая запасное колесо (при соответствующей комплектации), следует проверять на холодных шинах ежемесячно. (Если на данном автомобиле установлены шины, размерность которых отличается от указанной на специальной табличке, следует определить надлежащее давление, которое должно поддерживаться в данных шинах).

10-50 Уход за автомобилем

В целях безопасности данный автомобиль оборудован системой контроля давления воздуха в шинах (TPMS). При недостаточном давлении в одной или более шинах загорается контрольная лампа низкого давления воздуха в шинах.

Если загорелась данная контрольная лампа, при первой же возможности следует остановиться, проверить давление воздуха в шинах и довести его до нормы. Движение при недостаточном давлении воздуха в шинах может приводить к перегреву и повреждению шин. Низкое давление воздуха в шинах, кроме того, снижает топливную экономичность, срок службы протектора шины, может повлиять на управляемость и эффективность торможения.

Следует заметить, что система TPMS не устраняет необходимости ежемесячной проверки технического состояния шин и что проверять давление воздуха в шинах следует и в том случае, если контрольная лампа низкого давления в шинах не загорается.

Данный автомобиль оборудован индикатором неисправности системы TPMS, появление которого указывает на наличие неисправности системы. Индикатор неисправности системы TPMS совмещен с индикатором низкого давления воздуха в шинах. Когда в системе обнаруживается неисправность, индикатор низкого давления воздуха в шинах в течение приблизительно одной минуты мигает, а затем горит постоянно. Это будет происходить при каждом пуске двигателя до тех пор, пока неисправность не будет устранена.

Если горит индикатор неисправности системы, система не способна определять давление воздуха в шинах или передавать сигнал о низком давлении воздуха в шинах. Неисправности системы TPMS могут возникать по разным причинам, включая замену колеса запасным, использование вместо шин/колес, установленных заводом-изготовителем, шин/колес, не позволяющих системе TPMS работать корректно. После замены одной или более шины/колеса проверяйте, не загорелся ли индикатор неисправности системы TPMS, чтобы убедиться в том, что установка новых шин/колес не привела к некорректной работе системы TPMS.

Более подробная информация приведена в подразделе «Принцип действия системы контроля давления воздуха в шинах», стр. 10-50.

Принцип действия системы контроля давления воздуха в шинах

На данный автомобиль может быть установлена система контроля давления воздуха в шинах (TPMS). Система TPMS предупреждает водителя о низком давлении воздуха в шинах. Датчики системы TPMS установлены в каждом колесе вашего автомобиля. Датчики этой системы определяют давление воздуха в шинах и передают полученные данные на приемник, установленный в автомобиле.



Если система контроля давления воздуха в шинах определяет снижение давления воздуха в шинах, на комбинации приборов загорается соответствующая контрольная лампа. Если загорелась данная контрольная лампа, следует как можно быстрее остановить автомобиль в безопасном месте и довести давление в шинах до рекомендованных величин, приведенных на информационной табличке с указанием рекомендованного давления воздуха в шинах при различной нагрузке на автомобиль. См. «Ограничения нагрузки на автомобиль», стр. 9-14.

Сообщение о необходимости проверить давление воздуха в определенной шине появляется на дисплее информационного центра (DIC). Будет загораться контрольная лампа падения давления воздуха в шинах, и появляться соответствующее сообщение на дисплее информационного центра при каждом пуске двигателя до тех пор, пока давление воздуха в шинах не будет доведено до рекомендуемых величин. Величины давления воздуха в шинах

можно вывести на дисплей информационного центра. Более подробная информация о информационном центре приведена в подразделе «Информационный центр (DIC)», стр. 5-30.

Контрольная лампа падения давления воздуха в шинах может загораться в холодную погоду при первом пуске двигателя, а затем гаснуть во время дальнейшего движения автомобиля. Это может указывать на то, что давление воздуха в шинах постепенно снижается и его требуется довести до нормы.

На информационной табличке с указанием рекомендованных значений давления воздуха в шинах, предоставленной в вашем автомобиле, указаны размерность шин, установленных заводом-изготовителем, и рекомендуемое давление воздуха в холодных шинах. Пример информационной таблички с указанием рекомендованных значений давления воздуха в шинах и ее расположение приведены в подразделе «Ограничения нагрузки на автомобиль», стр. 9-13. Для получения дополнительной информации см. также «Давление воздуха в шинах», стр. 10-47.

Система контроля давления воздуха в шинах может предупреждать о снижении давления воздуха в шинах, но не устраняет необходимости регулярной проверки состояния шин, их перестановки и замены. См. «Проверка состояния шин», стр. 10-54, «Перестановка колес», стр. 10-54 и «Шины», стр. 10-45.



Осторожно

Существуют различные типы герметиков для ремонта шин. Использование герметиков нерекондуемого типа может привести к повреждению датчиков системы TPMS. Повреждения датчиков системы TPMS, связанные с применением герметиков для шин нерекондуемого типа, гарантией производителя не покрываются. Используйте жидкие герметики, рекомендуемые производителем автомобиля, которые были приложены к автомобилю или которые можно приобрести в сервисном центре официального дилера.

Возможные неисправности системы TPMS

Если один или более датчик системы TPMS отсутствует или не работает, система TPMS будет действовать некорректно. При обнаружении системной неисправности в течение приблизительно одной минуты будет мигать контрольная лампа низкого давления воздуха в шинах, затем она будет гореть постоянно до выключения зажигания. Кроме того, появится соответствующее сообщение на дисплее информационного центра. Контрольная лампа низкого давления воздуха в шинах и сообщение на дисплее информационного центра будут высвечиваться при каждом запуске двигателя до тех пор, пока неисправность не будет устранена. Вот некоторые причины, по которым может загореться контрольная лампа и появиться предупреждающее сообщение:

- Одно или более автомобильное колесо было заменено на запасное колесо. В запасном колесе отсутствует датчик системы TPMS. После того, как автомобильное колесо заменено, а процесс согласования датчиков завершен успешно, контрольная лампа неисправности должна погаснуть, а предупреждающее сообщение на дисплее информационного центра должно исчезнуть. См. «Процесс согласования датчиков системы TPMS» далее по разделу.

- Процесс согласования датчиков системы TPMS не был завершен успешно после перестановки шин. После правильного согласования датчиков контрольная лампа неисправности должна погаснуть, и должно исчезнуть сообщение с дисплея информационного центра. См. «Процесс согласования датчиков системы TPMS» далее по разделу.
- Один или несколько датчиков системы TPMS отсутствует или поврежден. После того как были установлены и согласованы датчики системы TPMS, должен погаснуть индикатор неисправности системы TPMS и должно исчезнуть соответствующее сообщение с дисплея информационного центра. Обратитесь к дилеру для обслуживания.
- Колеса или шины были заменены колесами или шинами, отличающимися от установленных заводом-изготовителем автомобиля. Установка колес/шин нереконструируемой размерности может привести к некорректному действию системы TPMS. См. раздел «*Приобретение новых шин*», стр. 10-56.

- Автомобиль находится рядом с электронным устройством, которое излучает радиоволны на частоте, близкой к частоте, используемой системой TPMS.

Если система TPMS неисправна, она не способна определить падение давления воздуха в шинах и предупредить об этом водителя. Если загорается индикатор неисправности системы TPMS и соответствующее сообщение не исчезает с дисплея информационного центра, обратитесь к вашему дилеру.

Процедура согласования датчиков системы TPMS

Каждый датчик системы TPMS имеет уникальный идентификационный код. После перестановки колес или замены одного и нескольких датчиков системы TPMS идентификационный код необходимо согласовать с новым положением колес/шин. Процесс согласования датчиков системы TPMS следует производить после замены запасного колеса колесом с датчиком системы TPMS. При следующем запуске двигателя контрольная лампа низкого давления воздуха в шинах должна погаснуть, и соответствующее сообщение должно исчезнуть с дисплея информационного центра. Согласование расположения датчиков в шине/колесе выполняется с помощью

программатора системы TPMS в следующем порядке: переднее колесо со стороны водителя, переднее колесо со стороны пассажира, заднее колесо со стороны пассажира, заднее колесо со стороны водителя. При необходимости программирования или приобретения программатора обращайтесь к авторизованному дилеру.

На согласование датчика первого колеса отводится две минуты, на весь оставшийся процесс — 5 минут. В противном случае процесс согласования будет необходимо начать сначала.

Процесс согласования датчиков системы TPMS:

1. Включите стояночный тормоз.
2. Установите зажигание в положение «ВКЛ/РАБОТА/ПУСК». См. «Положения зажигания», стр. 9-19.
3. Убедитесь, что включена опция многофункционального дисплея давления в шинах. Многофункциональные дисплеи информационного центра можно включать и выключать в меню настроек. См. «Информационный центр (DIC)», стр. 5-30.

4. Используйте пятикнопочный контроллер информационного центра на правой стороне руля, чтобы перейти к экрану давления воздуха в шинах в информационном центре. См. «Информационный центр (DIC)», стр. 5-30.
5. Нажмите и удерживайте кнопку SEL (ВЫБОР) по центру пятикнопочного контроллера информационного центра.

Дважды прозвучит звуковой сигнал, который укажет на то, что приемник находится в режиме повторного распознавания, и на дисплее информационного центра появится сообщение «ИДЕТ РАСПОЗНАНИЕ ПОЛОЖЕНИЯ ШИН».

6. Начните процесс согласования с переднего колеса со стороны водителя.
7. Прислоните программатор к боковине шины около вентиля. Затем нажмите кнопку, чтобы активировать датчик системы TPMS. Звуковой сигнал оповестит о том, что идентификационный код датчика согласован с положением данной шины/колеса.
8. Повторите процедуру, описанную в пункте 7, для переднего колеса со стороны пассажира.
9. Повторите процедуру, описанную в пункте 7, для заднего колеса со стороны пассажира.
10. Повторите процедуру, описанную в пункте 7, для заднего колеса со стороны водителя. Дважды будет активировано звуковое подтверждение, оповещающее о том, что идентификационный код датчика согласован с задним колесом со стороны водителя и что процесс согласования закончен. Сообщение «ИДЕТ РАСПОЗНАНИЕ ПОЛОЖЕНИЯ ШИН» исчезнет с дисплея информационного центра.

10-54 Уход за автомобилем

11. Нажмите «ЗАПУСК/ВЫКЛ ДВИГАТЕЛЯ» для отключения зажигания.
12. Доведите давление воздуха во всех шинах до нормы, как указано на информационной табличке с указанием рекомендованных значений давления воздуха в шинах.

Проверка состояния шин

Рекомендуется проверять шины, включая запасное колесо (при соответствующей комплектации), на наличие следов износа или повреждений, по меньшей мере, один раз в месяц.

Замените шину, если:

- Признаки износа видны в трех или более местах протектора шины.
- Через резину шины видны нити корда.
- Протектор или боковины шины имеют трещины, порезы или другие достаточно глубокие повреждения, через которые виден корд.
- На шине есть выпуклости, вмятины или разрывы.

На шине есть проколы, порезы или другие повреждения, которые нельзя устранить вследствие их размера или местоположения.

Перестановка колес

Если автомобиль оснащен ненаправленными шинами, перестановку колес следует производить в соответствии с интервалами, указанными в плане технического обслуживания. См. *«Плановое техническое обслуживание»*, стр. 11-2.

Перестановка колес производится для того, чтобы обеспечить равномерный износ шин. Первая перестановка колес имеет наиболее важное значение.

При обнаружении следов неравномерного износа шин при первой же возможности произведите перестановку колес, доведите давление воздуха в шинах до нормы и проверьте, нет ли на них следов повреждений. Если образование неравномерного износа продолжается и после перестановки колес, выполните проверку углов установки колес. См. *«Приобретение новых шин»*, стр. 10-55 и *«Замена колесных дисков»*, стр. 10-59.

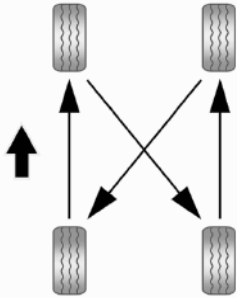

Пользуйтесь данной схемой при перестановке колес.

Если в автомобиле имеется докатка, запрещается использовать его при перестановке.

После перестановки колес отрегулируйте давление в шинах передних и задних колес в соответствии с данными о максимальной нагрузке и давлении, указанными на боковине шины. См. «Давление воздуха в шинах», стр. 10-47 и «Ограничения нагрузки на автомобиль», стр. 9-14.

Сбросьте показания системы контроля давления воздуха в шинах. См. «Принцип действия системы контроля давления воздуха в шинах», стр. 10-50.

Убедитесь в том, что все колесные гайки надежно затянуты. См. «Момент затяжки колесных гаек» в подразделе «Заправочные емкости и технические характеристики», стр. 12-2.



Внимание

Наличие грязи или ржавчины на колесном диске или на деталях, к которым оно крепится, может привести к разбалтыванию колесных гаек. Колесо может отделиться от автомобиля, что может привести к различного рода авариям. При замене колеса необходимо удалить грязь и ржавчину с мест крепления колеса к автомобилю.

(см. продолжение)



Внимание (продолжение)

В крайнем случае, можно использовать ткань или бумажное полотенце; однако для того, чтобы полностью удалить ржавчину или грязь, используйте скребок или проволочную щетку.

После замены или перестановки колес, чтобы предотвратить образование ржавчины, нанесите небольшое количество смазки для подшипников на центральную часть ступицы. Не наносите смазку на плоскую монтажную поверхность колеса, резьбу колесных гаек или болтов.

Замена шин

Износ шин во многом определяется такими факторами, как своевременность и качество технического обслуживания, температура воздуха и дорожного покрытия, скорость движения, нагрузка на автомобиль и состояние дороги.

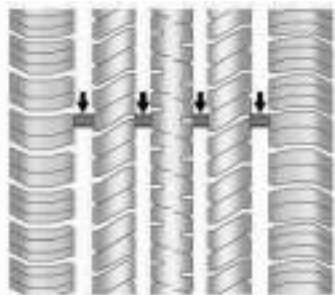

О необходимости замены шин можно судить по индикаторам износа протектора шины. Они оказываются на одном уровне с беговыми дорожками протектора, когда высота протектора становится равной 1,6 мм или менее. Более подробная информация приведена в подразделах «Проверка состояния шин», стр. 10-54 и «Перестановка колес», стр. 10-54.

Резина, из которой изготовлены шины, со временем стареет. Это касается и запасного колеса (при соответствующей комплектации), даже если им никогда не пользовались.

На интенсивность старения шин влияют многие факторы, например: температура воздуха и дорожного покрытия, величина нагрузки на автомобиль, давление воздуха в шине. Компания GM рекомендует заменять шины, включая установленную на запасном колесе, по прошествии шести лет, независимо от степени их износа. Дата выпуска обозначается последними четырьмя символами обозначения идентификационного номера шины (TIN) DOT, находящегося на одной из боковин шины. Первые два символа указывают неделю выпуска (01–52), два последующих – год выпуска. Например, третья неделя 2010 года обозначается по DOT как 0310.

Хранение автомобиля

Шины стареют, даже если они установлены на неиспользуемый автомобиль. Чтобы замедлить старение шин, храните автомобиль, который не будет эксплуатироваться, по меньшей мере, месяц, в сухом, прохладном помещении, вдали от воздействия солнечного света.

В этом месте не должно быть пятен масла, бензина или других материалов, которые могут ухудшить состояние резины.

Длительная стоянка автомобиля может привести к устойчивой деформации шин, что, в свою очередь, приведет к возникновению вибрации при движении автомобиля. При хранении автомобиля более месяца снимите шины или установите автомобиль на подставки, чтобы уменьшить нагрузку на шины.

Приобретение новых шин

Компания GM разработала и подобрала для данного автомобиля специальные шины. Шины, установленные на заводе-изготовителе, отвечают требованиям компании General Motors (TPC Spec). При необходимости замены шин компания GM настоятельно рекомендует приобретать шины, отвечающие спецификациям TPC.

Эксклюзивная система TPC Spec компании GM насчитывает около десяти важных показателей, влияющих на все характеристики автомобиля, включая эффективность тормозной системы, управляемость, эффективность противобуксовочной системы и системы контроля давления воздуха в шинах. Тип спецификации TPC компании GM нанесен на боковину шины рядом с указанием размерности шины. Если это шина с всесезонным рисунком протектора, спецификации TPC указываются за обозначением «MS» (mud and snow - грязь и снег).

Компания GM рекомендует заменять все шины одновременно. Равная глубина протектора всех шин будет способствовать наиболее эффективному использованию автомобиля. При неодновременной замене шин могут ухудшиться эффективность тормозной системы и управляемость. Если перестановка шин выполняется своевременно и правильно и давление воздуха поддерживается в норме, они изнашиваются относительно равномерно. См. «Перестановка колес», стр. 10-54 для получения более подробной информации о перестановке колес. Однако при необходимости замены шин на колесах только одной оси, устанавливайте новые шины на колеса задней оси.

**Внимание**

При неправильном техническом обслуживании шины могут взорваться. Самостоятельное снятие/установка шин может привести к получению тяжелых травм и даже к смерти. При необходимости снятия/установки шин следует обращаться в авторизованный сервисный центр или специализированные мастерские.

**Внимание**

Запрещается двигаться со скоростью, превышающей предельно допустимую для шин вашего автомобиля, даже если действующее предельное ограничение скорости разрешает более высокую скорость движения. Если автомобиль используется для частых и длительных поездок с высокой скоростью, обратитесь к вашему дилеру, чтобы подобрать шины, подходящие для конкретных условий движения и погодных условий.

**Внимание**

Установка шин разной размерности (отличающихся от установленных заводом-изготовителем), брендов или типов конструкций может привести к потере контроля над автомобилем, что приведет к аварии или другому (см. продолжение)

**Внимание (продолжение)**

повреждению автомобиля. Используйте шины одной размерности, одного бренда и типа конструкции на всех колесах.

**Внимание**

Длительное использование шин с радиально-диагональным расположением корда может привести к появлению трещин на фланцах колес. Внезапное повреждение шины и/или колеса может привести к аварии. Используйте только шины радиальной конструкции.

Шины с индексами скорости H, V, W, Y и ZR могут не иметь зимних аналогов. При выборе шин с более низким индексом скорости не превышайте максимальную скорость, на которую рассчитаны шины по условиям нагрузки.

10-58 Уход за автомобилем

При необходимости замены шин шинами, на которых нет номера характеристик ТРС, убедитесь в том, что они имеют ту же размерность, нагрузочные характеристики, индекс скорости и тип конструкции (радиальный).

Если на автомобиле установлены шины без номера характеристик ТРС и автомобиль оборудован системой TPMS, то показания датчиков могут быть неточными. См. «Принцип действия системы контроля давления воздуха в шинах», стр. 10-49.

На информационной табличке с указанием рекомендованных значений давления воздуха в шинах указан тип шин, установленных на автомобиль заводом-изготовителем. Информация о месте установки данной таблички приведена в подразделе «Ограничения нагрузки на автомобиль», стр. 9-14.

Размерность шин и колес

Если на автомобиль установлены шины или колеса, которые отличаются от установленных заводом-изготовителем, это может ухудшить такие характеристики автомобиля, как эффективность торможения, управляемость, устойчивость и сопротивляемость опрокидыванию. При соответствующей комплектации это также может повлиять на работу таких электронных систем автомобиля, как антиблокировочная система, система подушек безопасности, противобуксовочная система, полный привод и система курсовой устойчивости.



Внимание

Если на автомобиль установлены колеса с шинами неподходящей размерности, то уровень технических характеристик и безопасности может не соответствовать заданному. Это увеличивает вероятность аварии и получения серьезных травм. Используйте только те колеса и шины, которые рекомендует компания GM, и устанавливайте их в авторизованном сервисном центре GM.

Более подробная информация приведена в подразделах «Приобретение новых шин», стр. 10-56 и «Дополнительное оборудование и внесение изменений в конструкцию автомобиля», стр. 10-2.

Балансировка колес и регулировка параметров установки колес

Чтобы продлить срок службы шин и обеспечить заданные ходовые качества автомобиля, на заводе-изготовителе выполняется регулировка углов установки колес и их балансировка. Регулярная регулировка углов установки колес и их балансировка не требуются. Тем не менее, проверить углы установки колес необходимо при обнаружении следов неравномерного износа шин, или если автомобиль значительно отклоняется в одну или другую сторону. Небольшое легкое отклонение влево или вправо, в зависимости от вершины дорожного профиля и/или других изменений качества дорожного полотна, таких как колеи или выбоины, является нормальным. Если при движении автомобиля по ровной дороге чувствуется вибрация, то, возможно, требуется выполнить балансировку колес. Для диагностики неисправностей обратитесь к дилеру.

Замена колесных дисков

Если какой-либо колесный диск деформирован или на нем появились трещины, либо следы сильной коррозии, его необходимо заменить. Если постоянно ослабевает затяжка колесных гаек, необходимо заменить колесный диск, колесные болты или гайки.

Если давление воздуха в шине какого-либо колеса постоянно снижается, замените шину. Колесные диски из алюминиевого сплава с некоторыми видами повреждений можно отремонтировать. При появлении любого из указанных выше признаков неисправности обратитесь к дилеру.

Информацию о необходимом типе колесных дисков можно получить у официального дилера.

Каждый новый колесный диск должен иметь одинаковый индекс максимально допустимой нагрузки, диаметр, ширину, вылет и должен устанавливаться таким же образом, как колесный диск, подлежащий замене.

Заменяйте колесные диски, колесные болты или гайки, или датчики системы системы контроля давления воздуха в шинах (TPMS) новыми деталями производства компании GM.



Внимание

Использование колесных дисков, шин, колесных гаек или болтов не рекомендуемого типа может быть опасно. Это может привести к ухудшению эффективности тормозной системы и
(см. продолжение)



Внимание (продолжение)

управляемости автомобиля. Давление воздуха в шинах может снижаться, что может привести к столкновению. Всегда используйте для замены колесные диски, болты и гайки рекомендуемого типа.



Осторожно

Использование колесных дисков несоответствующей размерности может привести к сокращению срока службы подшипников ступиц, снижению эффективности охлаждения тормозной системы, неправильным показаниям спидометра и счетчиков пробега, нарушению работы системы регулирования направления света фар, изменению высоты бампера, дорожного просвета, а также зазора между шинами с цепями противоскользяения, кузовом и элементами шасси.

10-60 Уход за автомобилем

Установка колес с пробегом



Внимание

Покупка и установка шин/дисков с пробегом может быть опасна. Неизвестно, как долго и каким образом они эксплуатировались. Внезапное разрушение шин/дисков может привести к аварии. При замене шин/дисков используйте только новые оригинальные шины/диски, рекомендуемые компаниями GM.

Цепи противоскольжения



Внимание

Если на данный автомобиль установлены шины P265/65R18, P285/50R20 или P285/45R22, не используйте цепи противоскольжения. Эти шины имеют большой наружный диаметр, поэтому зазор между ними и деталями автомобиля мал. Установка цепей противоскольжения в том случае, когда между шинами и элементами автомобиля нет достаточного зазора, может привести к повреждению элементов тормозной системы, подвески и (см. продолжение)



Внимание

других компонентов автомобиля. Такие повреждения могут привести к потере контроля над автомобилем и аварии.

Другие типы цепей противоскольжения разрешается устанавливать только в том случае, если они рекомендованы производителем цепей для использования на шинах данного автомобиля при определенном состоянии дорожного покрытия. Следуйте инструкциям производителя цепей. Если цепи противоскольжения задевают детали автомобиля, чтобы избежать повреждения автомобиля, двигайтесь с более низкой скоростью и отрегулируйте натяжение или снимите цепи противоскольжения. Избегайте буксования колес. Устанавливайте цепи противоскольжения только на задние колеса



Внимание

Если на данном автомобиле установлены шины размерности P255/70R17 или P265/70R17, используйте цепи противоскольжения только в той местности, где это разрешено законом и необходимо. Используйте только цепи, подходящие по размеру к колесам данного автомобиля. Устанавливайте их только на задние колеса. Не устанавливайте цепи противоскольжения на передние колеса. Надежно закрепляйте цепи противоскольжения. Двигайтесь с низкой скоростью и следуйте всем инструкциям завода-изготовителя цепей. Если цепи задевают элементы автомобиля, остановитесь и установите/затяните их снова. Если это не помогло, снизьте скорость до исчезновения звуков. Слишком высокая скорость движения или буксования колес с установленными на них цепями противоскольжения приведет к повреждению деталей автомобиля.

При повреждении шины

При надлежащем техническом обслуживании шины во время движения обычно не повреждаются. Если шина пропускает воздух, то, скорее всего, он будет выходить медленно. Более подробная информация приведена в подразделе «*Шины*», стр. 10-33. Приводим ряд рекомендаций на случай резкого снижения давления воздуха в шине во время движения автомобиля:

При повреждении шины переднего колеса она создает сопротивление, из-за которого автомобиль тянет в сторону колеса с поврежденной шиной. Отпустите педаль акселератора и крепко удерживайте в руках рулевое колесо. Постарайтесь не менять полосу движения, плавно затормозите и, если возможно, остановитесь в безопасном месте вне дороги.

При повреждении шины заднего колеса, особенно на повороте, автомобиль ведет себя как при заносе, поэтому при резком снижении давления в шине заднего колеса необходимо применять приемы, используемые при возникновении заноса. Отпустите педаль акселератора и постарайтесь вывести автомобиль из заноса. При этом могут возникнуть сильная тряска и шум. Плавно затормозите автомобиль, по возможности за пределами дороги.



Внимание

Движение на автомобиле с поврежденной шиной может привести к серьезному повреждению колеса. Попытка накачать шину, которая использовалась при недостаточном давлении воздуха в шине или в спущенном состоянии, может привести к повреждению шины и серьезной аварии.

Не пытайтесь накачать шину, которая использовалась при недостаточном давлении воздуха в шине или в спущенном состоянии. При первой же возможности обратитесь в авторизованный сервисный центр или замените шину самостоятельно.



Внимание

Находиться под автомобилем без соблюдения техники безопасности и достаточной квалификации, когда он установлен на домкрат для выполнения технического обслуживания или ремонта, опасно. Домкрат, который поставляется вместе с автомобилем, предназначен (см. продолжение)



Внимание

только для замены поврежденного колеса. Использование его в других целях может привести к серьезным травмам и даже к смерти. Домкрат, который поставляется вместе с автомобилем, предназначен только для замены поврежденного колеса.

При повреждении шины снизьте скорость и, если это возможно, остановитесь на ровной горизонтальной поверхности вне дороги, чтобы избежать дальнейшего повреждения шины и колеса. Включите аварийную световую сигнализацию. См. «*Аварийная световая сигнализация*», стр. 6-4.



Внимание

Выполнение замены колеса может быть опасно. Автомобиль может соскользнуть с домкрата, что может привести к получению серьезных травм и даже к смерти. Для замены поврежденного колеса установите автомобиль на ровную горизонтальную поверхность. Чтобы предотвратить возможное перемещение автомобиля во время замены поврежденного колеса, выполните следующее:

(см. продолжение)



Внимание

1. Установите автомобиль на стояночный тормоз.
2. Переместите рычаг селектора в положение «Р» (Парковка).
3. Если данный автомобиль оборудован системой полного привода, убедитесь в том, что в раздаточной коробке включена передача для движения вперед, а не нейтраль.
4. Заглушите двигатель и не запускайте его до тех пор, пока автомобиль приподнят на домкрате.
5. Высадите всех пассажиров.
6. Зафиксируйте противооткатными упорами колесо, расположенное по диагонали от поврежденного колеса.

Если одно из колес (В) автомобиля повреждено, то при установке противооткатных упоров (А) используйте следующий пример.

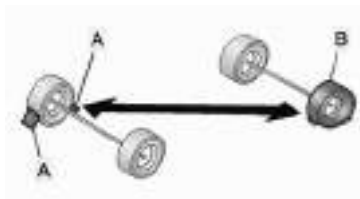

- A. Противооткатный упор
B. Поврежденное колесо

Ознакомьтесь со следующей информацией об установке домкрата и замене поврежденного колеса.

Замена колеса с поврежденной шиной

Запасное колесо и необходимые инструменты

Необходимый для замены колеса инструмент хранится под задним вещевым ящиком, находящимся на боковой панели обивки багажного отделения со стороны водителя.

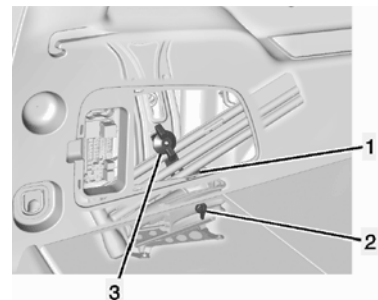

1. Держатель домкрата.
2. Барашковая гайка, которая удерживает противооткатные упоры.
3. Барашковая гайка, которая удерживает сумку с инструментом.

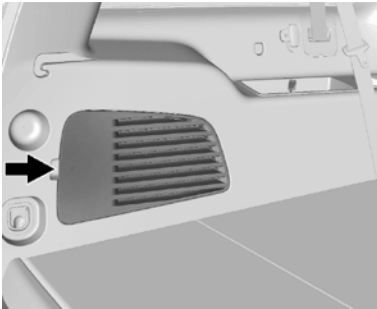

1. Потяните, чтобы открыть крышку.
2. Поднимите звукоизоляционную подкладку, чтобы получить доступ к домкрату и инструментам.
3. Для извлечения сумки с инструментом отверните барашковую гайку (3) против часовой стрелки. Потяните сумку в направлении передней части автомобиля и приподнимите противоположный край сумки.

4. Чтобы извлечь домкрат и противооткатные упоры, отверните барашковую гайку (1) против часовой стрелки.
5. Чтобы извлечь противооткатные упоры и их держатель, поверните барашковую гайку (2) против часовой стрелки.

Используйте следующие инструменты:

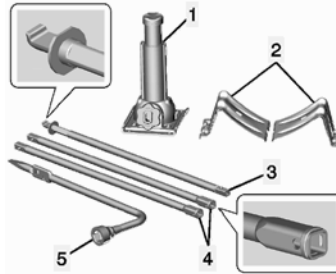

1. Домкрат
2. Противооткатные клинья
3. Рукоятка домкрата
4. Удлинители рукоятки домкрата
5. Колесный ключ

Для получения информации о доступе к запасному колесу:

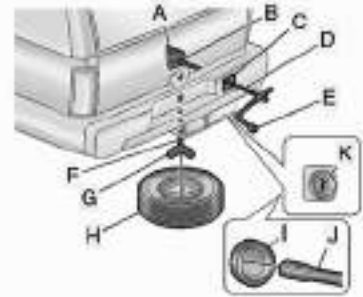

- A. Подъемное устройство
 - B. Вал подъемного устройства
 - C. Крышка/отверстия доступа к валу подъемного устройства
 - D. Удлинители рукоятки домкрата
 - E. Колесный ключ
 - F. Трос подъемного устройства
 - G. Держатель запасного колеса
- Запасное колесо (вентиль направлен вниз)

10-64 Уход за автомобилем

- H. Отверстие доступа к валу подъемного устройства
 - I. Конец удлинителя подъемного устройства
 - J. Замок запасного колеса
1. Чтобы получить доступ к замку (K) запасного колеса, откройте крышку (C) доступа к подъемному устройству, которая находится на заднем бампере.
 2. Чтобы разблокировать замок (K) запасного колеса, вставьте жало ключа зажигания, расположенное в пульте RKE, и поверните его против часовой стрелки, затем извлеките его.

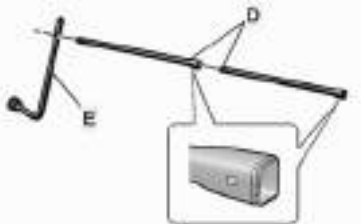

3. Соедините два удлинителя (D) рукоятки домкрата с колесным ключом (E), как это показано на рисунке.
4. Вставьте конец удлинителя (J) в отверстие заднего бампера (I). Убедитесь в том, что конец (J) удлинителя (D) соединен с валом (B) подъемного механизма. Чтобы опустить запасное колесо на землю, используйте конец удлинителя с квадратным сечением.
5. Чтобы опустить запасное колесо (H) на землю, поворачивайте колесный ключ (E) против часовой стрелки. Вращайте колесный ключ до тех пор, пока не сможете извлечь запасное колесо из-под автомобиля.

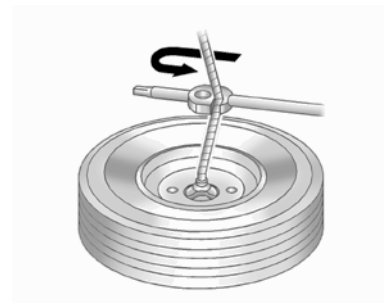

6. Чтобы снять страховочный трос и получить доступ к запасному колесу, используйте крюк колесного ключа.

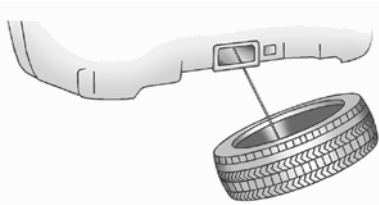

7. Чтобы получить доступ к держателю запасного колеса, наклоните колесо по направлению к автомобилю так, чтобы натяжение страховочного троса немного ослабло. Чтобы отсоединить держатель запасного колеса от прижимной планки, сдвиньте держатель вверх по прижимной планке, не отпуская защелку.

Отсоединив держатель запасного колеса от прижимной планки, наклоните держатель и тяните его через центр колеса вместе со вспомогательным тросом и защелкой.

8. Положите запасное колесо около поврежденного.

Снятие поврежденного колеса и установка запасного колеса

1. Перед началом выполнения данной процедуры выполните необходимые требования техники безопасности. См. «При повреждении шины», стр. 10-61.

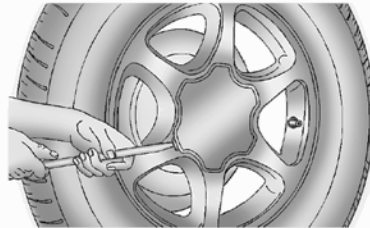

2. Если на данном колесе используются декоративные накладки, закрывающие места расположения колесных гаек, установите плоский конец колесного ключа в паз и осторожно подденьте накладку.

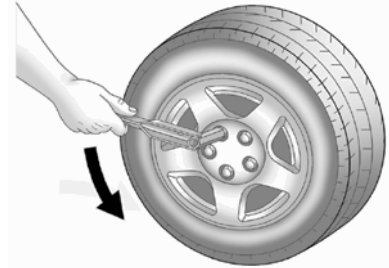

3. Для отворачивания колесных гаек используйте колесный ключ. Для этого вращайте его против часовой стрелки. Не снимайте колесные гайки.

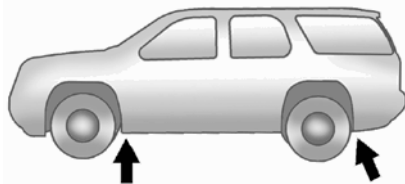

Расположение мест для установки домкрата

4. Расположите домкрат как показано на картинке.

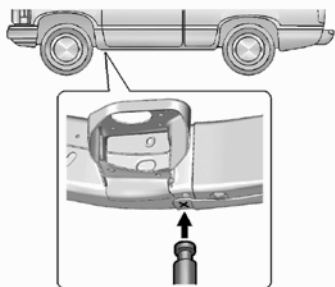

Показана левая передняя часть, правая аналогично

Повреждение переднего колеса: При повреждении переднего колеса автомобиля вам понадобится рукоятка (В) домкрата и только один удлинитель (С) рукоятки домкрата. Присоедините колесный ключ (D) к удлинителю (С) рукоятки домкрата. Присоедините рукоятку (В) домкрата к домкрату (А). Установите домкрат под кузовом в специальном месте за поврежденным колесом. Чтобы приподнять колесо, поворачивайте колесный ключ (D) по часовой стрелке. Поднимите поврежденное колесо настолько высоко, чтобы хватало места при установке запасного колеса.

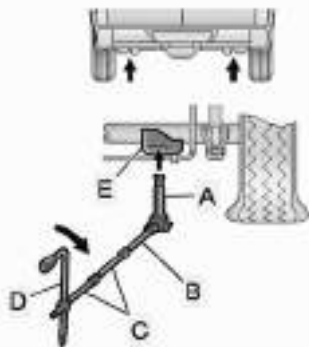

Задняя часть

Повреждение заднего колеса: При повреждении заднего колеса автомобиля вам понадобится рукоятка (В) домкрата и оба удлинителя (С) рукоятки домкрата. Присоедините колесный ключ (D) к удлинителям (С) рукоятки домкрата. Присоедините рукоятку (В) домкрата к домкрату (А). Установите домкрат под раму в зоне за поврежденным колесом в месте перекрытия лонжеронов рамы. Чтобы приподнять колесо, поворачивайте колесный ключ (D) по часовой стрелке. Поднимите поврежденное колесо настолько высоко, чтобы хватало места при установке запасного колеса.

Внимание

Находиться под автомобилем, когда он приподнят домкратом, опасно. Если автомобиль соскользнет с домкрата, это может привести к получению серьезных травм и даже к смерти. Не допускается находиться под автомобилем, когда он установлен на домкрат.

⚠ Внимание

Неправильная установка и использование домкрата может привести к повреждению автомобиля. Чтобы избежать травмирования людей и повреждения автомобиля, перед началом использования домкрата убедитесь в том, что верхняя опора домкрата надежно установлена в специально предназначенное для этого место.

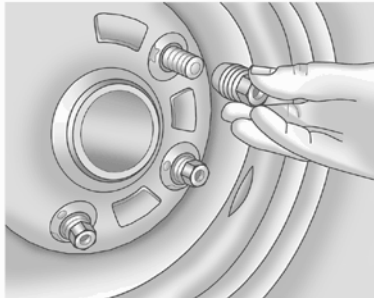

5. Снимите все колесные гайки.
6. Снимите поврежденное колесо.

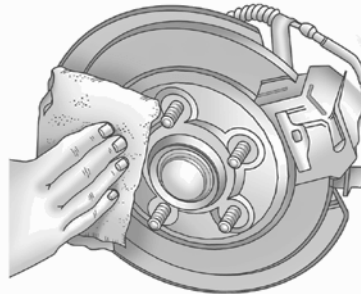

7. Удалите грязь и ржавчину со шпилек, привалочной плоскости колеса и запасного колеса.

⚠ Внимание

Наличие следов грязи или ржавчины на колесном диске или на деталях, к которым оно крепится, может привести к ослаблению затяжки колесных гаек. Колесо может отделиться от автомобиля, что может привести к различного рода авариям. При замене колеса необходимо удалить грязь и ржавчину со всех поверхностей, к которым оно крепится. В крайнем случае, можно использовать
(см. продолжение)

⚠ Внимание

ткань или бумажное полотенце; но для того, чтобы удалить ржавчину или грязь эффективно, используйте скребок или проволочную щетку.

8. После установки запасного колеса установите колесные гайки конусной частью к колесу.

⚠ Внимание

Не наносите смазку на шпильки или колесные гайки, поскольку это может привести к ослаблению затяжки гаек. Колесо автомобиля может отделиться от автомобиля на ходу, что приведет к аварии.

9. Затяните каждую гайку от руки. Затем затягивайте гайки с помощью колесного ключа до тех пор, пока колесо не будет соприкасаться со ступицей.

10-68 Уход за автомобилем

10. Поворачивайте колесный ключ против часовой стрелки, чтобы опустить автомобиль. Полностью опустите автомобиль.

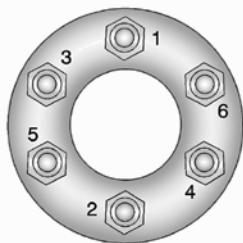

11. Надежно затяните гайки в последовательности, которая указана на рисунке, поворачивая колесный ключ по часовой стрелке.



Внимание

Использование неподходящих колесных гаек или их неправильная затяжка могут привести к ослаблению крепления колеса и даже к отделению колеса от автомобиля во время движения. Колесные гайки следует затягивать с помощью динамометрического ключа моментом, указанным в спецификации. При использовании «секретных» колесных гаек, следуйте указаниям производителя гаек, в которых указан рекомендованный момент затяжки. Информация о моменте затяжки колесных гаек приведена в подразделе «*Заправочные емкости и спецификации*», стр. 12-2.



Осторожно

Неправильно затянутые колесные гайки могут стать причиной пульсации при торможении и привести к повреждению тормозного диска. Чтобы избежать дорогостоящего ремонта тормозных механизмов, затягивайте колесные гайки в правильной последовательности гайки в момент затяжки колесных гаек см. раздел «*Заправочные емкости и спецификации*», стр. 12-2.

При установке полноразмерного колеса необходимо также установить декоративную крышку центрального отверстия, в зависимости от комплектации данного автомобиля. Декоративную крышку можно установить только определенным образом. Установите крышку на колесо и нажимайте на нее до тех пор, пока она не защелкнется на месте.

Хранение поврежденного или запасного колеса и инструментов



Внимание

Хранение в салоне автомобиля домкрата, запасного колеса или прочего оборудования может привести к травмам. При экстренном торможении или столкновении незакрепленное оборудование может привести к травмам. Поэтому храните все оборудование в специально предназначенных местах.



Осторожно

Хранение колеса с диском из алюминиевого сплава с поврежденной шиной под днищем автомобиля в течение длительного времени, или его хранение при расположении вентилям вверх может привести к повреждению колеса. Всегда храните колесо вентилям вниз и как можно быстрее ремонтируйте неисправное колесо.

Храните поврежденное колесо под днищем автомобиля в держателе запасного колеса. Следуйте инструкциям ниже.

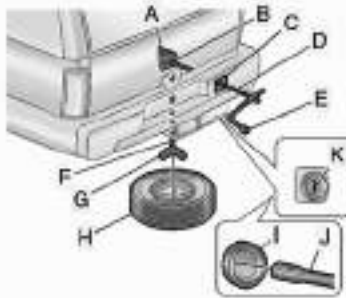

- A. Подъемное устройство
- B. Вал подъемного устройства
- C. Крышка/отверстие доступа к валу подъемного устройства
- D. Удлинители рукоятки домкрата
- E. Колесный ключ
- F. Трос подъемного устройства
- G. Держатель запасного колеса

- H. Запасное/поврежденное колесо (вентиль направлен вниз)
 - I. Отверстие доступа к валу подъемного устройства
 - J. Конец удлинителя вала подъемного устройства
 - K. Замок запасного колеса
1. Положите колесо (H) на землю под днищем задней части автомобиля, вентилям вниз.
 2. Наклоните колесо по направлению к автомобилю. Отсоедините держатель (G) запасного колеса от прижимной планки. Проденьте штифт через центр колеса.

10-70 Уход за автомобилем

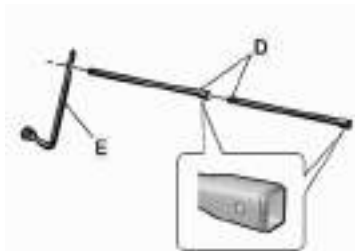

3. Соедините два удлинителя (D) рукоятки домкрата с колесным ключом (E), как это показано на рисунке.



4. Вставьте конец удлинителя (J) в отверстие заднего бампера (I).
5. Поднимите часть колеса вверх. Убедитесь в том, что держатель колеса находится в отверстии колеса.
6. Поднимите колесо полностью, поворачивая колесный ключ по часовой стрелке до тех пор, пока вы не услышите или не почувствуете два щелчка. Перетянуть страховочный трос невозможно.

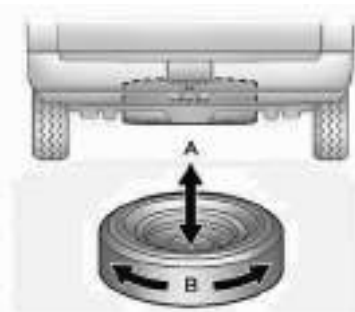

7. Убедитесь в том, что колесо надежно закреплено. Покачайте (A) колесо вниз, вверх, а затем попробуйте повернуть (B) колесо. Если колесо перемещается, подтяните трос при помощи колесного ключа.
8. Установите замок запасного колеса.
9. Установите крышку отверстия доступа к подъемному устройству.
10. Установите боковую крышку.

При укладке инструмента на место выполните следующее:

1. Уберите инструмент (колесный ключ, рукоятку домкрата и удлинители рукоятки домкрата) в сумку с инструментом.
2. Прикрепите противооткатные упоры к домкрату с помощью барашковой гайки.
3. Положите домкрат и противооткатные упоры на панель обивки со стороны водителя над колесной аркой заднего колеса.
4. Поворачивайте фиксатор домкрата по часовой стрелке до тех пор, пока он не будет надежно закреплен. Убедитесь в том, что штифт прижимной планки попал в отверстие в основании домкрата.
5. Используйте прижимную планку, чтобы закрепить сумку с инструментом на штифте, и поверните барашковую гайку по часовой стрелке для надежной фиксации.
6. Установите задний вещевой ящик на место.

Полноразмерное запасное колесо

Новый автомобиль комплектуется запасным колесом с доведенным до нормы давлением воздуха. Со временем давление воздуха в запасном колесе может уменьшаться, поэтому регулярно проверяйте давление воздуха в запасном колесе. Для получения информации о нормах давления воздуха в шинах и загруженности автомобиля см. *«Давление воздуха в шинах», стр. 10-47* и *«Ограничения нагрузки на автомобиль», стр. 9-14*. Подробная информация о способах снятия, установки или хранения запасного колеса приведена в подразделе *«Замена колеса с поврежденной шиной», стр. 10-62*.



Осторожно

Если автомобиль оснащен полным приводом и установлено запасное колесо другого размера, не используйте режим полного привода пока не будет установлено отремонтированное колесо. В противном случае автомобиль может быть поврежден и ремонт не будет покрываться гарантией. Никогда не используйте режим полного привода, если на автомобиле установлены колеса разных размеров.

После установки не полноразмерного запасного колеса при первой же возможности проверьте давление воздуха в колесе.

Как можно скорее отремонтируйте поврежденное колесо и снова установите его на автомобиль или замените его другим исправным. В этом случае запасное колесо будет снова доступно в случае необходимости.

Не используйте колесные диски и шины иной размерности, чем предусмотрено заводом-изготовителем, поскольку их невозможно установить корректно. Храните запасные шины и колесный диск вместе.

10-72 Уход за автомобилем

Пуск двигателя от аккумуляторной батареи другого автомобиля

Для получения более подробной информации об аккумуляторной батарее см. раздел «Аккумуляторная батарея», стр. 10-22.

Если аккумуляторная батарея полностью разрядилась, то для пуска двигателя данного автомобиля можно использовать аккумуляторную батарею другого автомобиля, подсоединив ее через провода для пуска двигателя от внешнего источника. Для безопасного пуска двигателя в данных условиях действуйте следующим образом.



Внимание

Аккумуляторные батареи могут стать источником травм. Они опасны, поскольку:

- В них содержится кислота, попадание которой на кожу может вызвать ожоги.
- Аккумуляторные батареи содержат газ, который может взорваться или воспламениться.
- Аккумуляторные батареи являются мощным источником электроэнергии, достаточной для причинения ожогов или возникновения пожара.

Пренебрежение данными инструкциями может привести к травмам.



Осторожно

Пренебрежение данными инструкциями может привести к дорогостоящему ремонту автомобиля, который не будет покрываться гарантией производителя. Попытка запустить двигатель данного автомобиля путем толкания или буксировки успехом не увенчается, более того, она может привести к повреждению автомобиля.

1. Проверьте другой автомобиль. Он должен быть оборудован 12-вольтной аккумуляторной батареей с отрицательной клеммой, соединенной с массой кузова.



Осторожно

Если другой автомобиль не оборудован 12-вольтной аккумуляторной батареей с отрицательной клеммой, соединенной с «массой» кузова, то оба автомобиля могут получить повреждения. Для пуска двигателя данного автомобиля от аккумуляторной батареи другого автомобиля используйте только тот автомобиль, который оборудован 12-вольтной аккумуляторной батареей с отрицательной клеммой, соединенной с «массой» кузова.

2. Если автомобиль оборудован двумя аккумуляторными батареями, для уменьшения сопротивления используйте ту батарею, которая расположена ближе к стартеру автомобиля. Она расположена в моторном отсеке со стороны пассажира.
3. Поставьте оба автомобиля достаточно близко друг к другу, чтобы хватило длины проводов для пуска двигателя от внешнего источника, но убедитесь в том, что автомобили друг друга не касаются. В противном случае это может привести к короткому замыканию. Пуск двигателя будет выполнен невозможно, а плохое заземление может привести к повреждению электрических систем автомобилей.

Чтобы автомобили самопроизвольно не покатались, установите оба автомобиля на стояночный тормоз. Перед установкой автомобилей на стояночный тормоз переведите рычаг селектора автоматической коробки передач в положение «Р» (Парковка), а рычаг селектора механической коробки передач в положение «N» (Нейтраль). Если данный автомобиль оборудован системой полного привода, убедитесь в том, что в раздаточной коробке включена одна из ступеней для движения, а не нейтраль.

**Осторожно**

Если во время выполнения данной процедуры будет включено какое-либо дополнительное электрооборудование, оно может быть повреждено. В этом случае на устранение возможных неисправностей гарантия производителя не распространяется. При пуске двигателя от аккумуляторной батареи другого автомобиля выключайте или отсоединяйте все дополнительное электрооборудование на обоих автомобилях.

4. Выключите зажигание в обоих автомобилях. Отключите все дополнительное электрооборудование, подключенное к прикуривателю или электрическим розеткам. Выключите аудиосистему и приборы освещения, которые можно выключить. Таким образом можно избежать возникновения искр и предотвратить повреждение аккумуляторных батарей обоих автомобилей. Это может предотвратить и повреждение аудиосистемы!

5. Откройте капот другого автомобиля и найдите «положительную» (+) и «отрицательную» (-) клеммы аккумуляторной батареи.

Данный автомобиль оборудован вынесенными «положительной» (+) и «отрицательной» (-) клеммами. Следует всегда пользоваться вынесенными клеммами, а не клеммами аккумуляторной батареи.

Если данный автомобиль оборудован вынесенной «положительной» (+) клеммой, то она расположена под красной пластиковой крышкой, закрывающей «положительную» клемму аккумуляторной батареи. См. «*Моторный отсек*», стр. 10-4.

**Внимание**

Электрический вентилятор системы охлаждения двигателя может включаться даже при неработающем двигателе, что может привести к травмам. Держите руки, одежду и инструмент дальше от крыльчатки вентилятора моторного отсека.

**Внимание**

Использование спичек возле аккумуляторной батареи может привести к взрыву газа, содержащегося в ней. Это может привести к серьезным травмам и даже к потере зрения. При недостатке освещения используйте фонарь.

Убедитесь в том, что в аккумуляторной батарее содержится достаточное количество электролита. Аккумуляторная батарея, которой оборудован данный автомобиль, не требует проверки уровня электролита и долива воды. Однако если аккумуляторная батарея вашего автомобиля оборудована крышками заливных отверстий, убедитесь в том, что в гальванических элементах батареи содержится достаточное количество электролита. Если это не так, долейте чистой дистиллированной воды. В противном случае может выделяться взрывоопасный газ.

В электролите содержится кислота, попадание которой на кожу может привести к ожогам. Не допускайте попадания электролита на кожу. Если электролит попал на кожу или в глаза, промойте это место большим количеством воды и немедленно обратитесь за медицинской помощью.



Внимание

Лопasti вентилятора или другие движущиеся детали двигателя могут привести к серьезным травмам. Не подносите руки к вращающимся деталям при работающем двигателе.

6. Убедитесь в том, что на проводах для запуска двигателя от внешнего источника нет участков с отсутствующей или поврежденной изоляцией. В противном случае существует вероятность удара электрическим током. Кроме того, могут получить повреждения оба автомобиля.

Ознакомьтесь с рекомендациями, которые необходимо выполнить, прежде чем присоединять провода. «Положительный» (+) провод следует присоединять к «положительной» (+) клемме или, при соответствующей комплектации, к вынесенной «положительной» клемме. «Отрицательный» (-) провод следует присоединять к массивной металлической неокрашенной детали двигателя или, при соответствующей комплектации, к вынесенной «отрицательной» (-) клемме.

Не соединяйте «положительный» (+) провод с «отрицательной» (-) клеммой, поскольку это приведет к короткому замыканию, которое может повредить аккумуляторную батарею и, возможно, другое оборудование. Не соединяйте «отрицательный» (-) провод с «отрицательной» (-) клеммой разряженной аккумуляторной батареи, поскольку это может привести к появлению искр.

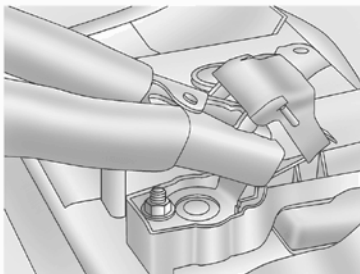

7. Соедините красный «положительный» (+) провод с «положительной» (+) клеммой разряженной аккумуляторной батареи. При соответствующей комплектации используйте вынесенную «положительную» (+) клемму.

8. Не допускайте касания другого конца провода о металлические детали. Соедините его с «положительной» (+) клеммой заряженной аккумуляторной батареи. При соответствующей комплектации используйте вынесенную «положительную» (+) клемму.
9. Соедините черный «отрицательный» (-) провод с «отрицательной» (-) клеммой заряженной аккумуляторной батареи. При соответствующей комплектации используйте вынесенную «отрицательную» (-) клемму. Не допускайте касания другого конца провода о какие-либо компоненты.

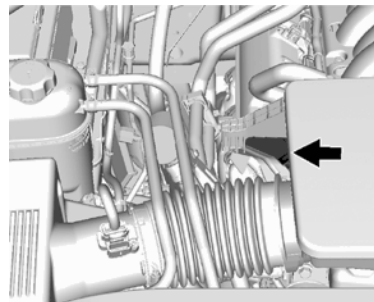

10. Другой конец «отрицательного» (-) провода присоединяется не к разряженной батарее.

Его следует присоединять к массивной неокрашенной металлической детали двигателя или к вынесенной «отрицательной» (-) клемме автомобиля с разряженной батареей.

11. Запустите двигатель автомобиля с заряженной аккумуляторной батареей и дайте ему поработать некоторое время.
12. Попробуйте запустить двигатель автомобиля с разряженной аккумуляторной батареей. Если после нескольких попыток двигатель не запускается, возможно наличие каких-либо неисправностей.



Осторожно

При неправильном порядке подсоединения или отсоединения проводов для пуска двигателя от внешнего источника может произойти короткое замыкание, что приведет к повреждению автомобиля. В этом случае гарантия производителя на устранение возможных повреждений не распространяется. Присоединяйте и отсоединяйте провода для пуска двигателя от внешнего источника в рекомендуемой последовательности, убедившись при этом в том, что провода не соприкасаются друг с другом и с металлическими частями автомобилей.

Отсоединение проводов для пуска двигателя от внешнего источника

Для отсоединения проводов повторите шаги в обратной последовательности.

Буксировка автомобиля



Осторожно

Неправильное выполнение буксировки неисправного автомобиля может привести к его повреждению. В этом случае гарантия производителя на устранение возможных повреждений не распространяется.

Всегда осуществляйте буксировку автомобиля на автомобиле-эвакуаторе с полной погрузкой или с помощью колесного подъемника с подъемом двух колес. Если используется при буксировке колесный подъемник, приводные колеса не должны касаться дороги. Для подъема приводных колес используйте подкатную тележку.

При необходимости буксировки поврежденного автомобиля обратитесь в авторизованный сервисный центр или в компанию, занимающуюся эвакуацией автомобилей.

В данном подразделе речь идет о невынужденной буксировке — это буксировка одного транспортного средства другим, например, буксировка автомобиля домом на колесах. Рассматривают два наиболее распространенных вида буксировки — буксировка автомобиля с опорой на дорогу всех четырех колес и буксировка автомобиля с опорой на дорогу двух колес и двумя вывешенными колесами. Использовать буксировку автомобиля с опорой всех четырех колес на дорогу следует с учетом ряда важных рекомендаций. Если автомобиль буксируется с опорой на дорогу двух колес, два других колеса находятся на специальной тележке.



Осторожно

Если при буксировке используется накладка на решетку радиатора автомобиля, это может изменить направление воздушного потока и повредить тем самым трансмиссию автомобиля. В этом случае гарантия производителя на устранение возможных повреждений не распространяется. Используйте только ту накладку, которая подходит для транспортировки данного автомобиля.

10-76 Уход за автомобилем

Буксировка автомобиля с опорой всех четырех колес на дорогу

Автомобили с приводом на заднюю ось

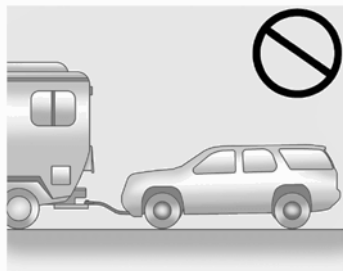

Осторожно

Если автомобиль буксируется с опорой всех четырех колес на дорогу, могут быть повреждены компоненты трансмиссии. В этом случае гарантия производителя на устранение возможных повреждений не распространяется. Не буксируйте автомобиль с опорой всех четырех колес на дорогу.

При буксировке автомобилей с приводом на одну ось недопустимо, чтобы все четыре колеса опирались на дорогу.

Автомобили с системой полного привода

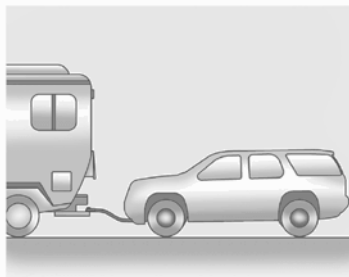

Для буксировки с опорой всех четырех колес на дорогу автомобиля с системой полного привода, раздаточной коробкой с автоматическим подключением переднего моста и понижающей передачей выполните следующее.



Внимание

Переключение раздаточной коробки автомобиля с системой полного привода в положение «N» (Нейтраль) может привести к тому, что автомобиль может покатиться, даже если рычаг селектора автоматической коробки передач находится в положении «P» (Парковка). При этом можно получить травму. Перед переключением раздаточной коробки в положение «N» (Нейтраль) убедитесь в том, что автомобиль установлен на стояночный тормоз.

1. Установите буксируемый автомобиль за буксирующим на ровной поверхности.
2. Надежно соедините буксируемый автомобиль с буксирующим.
3. Включите стояночный тормоз и запустите двигатель.

В автомобилях, оборудованных электронным стояночным тормозом, нельзя включить стояночный тормоз, в этом случае колеса необходимо подпереть противооткатными упорами.

4. Переключите раздаточную коробку в положение «N» (Нейтраль). См. «Система полного привода», стр. 9-31. Проверьте, переключилась ли раздаточная коробка в положение «N» (Нейтраль), переключив селектор выбора передач в положение «R» (Движение задним ходом) и затем в положение «D» (Движение вперед). При этом автомобиль не должен приводиться в движение.
5. Переключите селектор выбора передач в положение «D» (Движение вперед). Выключите двигатель. Затем переключите селектор в положение «P» (Парковка).
6. Подождите по меньшей мере 10 секунд, запустите двигатель.
7. Переключив селектор выбора передач в положение «D» (Движение вперед), снова выключите двигатель.

**Осторожно**

Неправильное подсоединение или отсоединение «отрицательного» провода аккумуляторной батареи может привести к повреждению автомобиля.

8. Отсоедините «отрицательный» провод от аккумуляторной батареи и затяните гайку. Закройте «отрицательную» клемму непроводящим материалом.
9. Переключите селектор выбора передач в положение «P» (Парковка).

**Осторожно**

Если заблокирована рулевая колонка автомобиля, автомобиль может быть поврежден.

10. Поверните руль, чтобы убедиться, что рулевая колонка не заблокировалась.
11. Нажмите педаль тормоза и отключите стояночный тормоз.
12. Держите ключ в замке зажигания в буксируемом автомобиле в положении ACC/ACCESSORY, чтобы рулевая колонка не заблокировалась. Для автомобилей с бесключевым доступом, держите пульт дистанционного управления снаружи автомобиля, запирайте дверь, воспользовавшись механическим ключом.

Отсоединение буксируемого автомобиля

Перед отсоединением буксируемого автомобиля:

1. Припаркуйте автомобиль на ровной горизонтальной поверхности.
2. Установите буксируемый автомобиль на стояночный тормоз и переключите селектор выбора передач в режим «P»(Парковка).
3. Подсоедините аккумуляторную батарею.
4. Нажмите педаль тормозной системы.
5. Запустите двигатель, затем переключите раздаточную коробку из положения «N» (Нейтраль) в положение 2↑. См. «Система полного привода», стр. 9-35.
6. Проверьте, переключилась ли раздаточная коробка из положения «N» (Нейтраль), переключив селектор выбора передач в положение «R» (Движение задним ходом) и затем в положение «D» (Движение вперед). При этом автомобиль будет приводиться в движение.

10-78 Уход за автомобилем

7. Переключите селектор выбора передач в положение «Р»(Парковка) и выключите двигатель.
8. Отсоедините транспортировочную сцепку от автомобиля.
9. Отключите стояночный тормоз.
10. Переустановите все потерянные настройки.

Буксировка автомобиля с опорой двух колес на дорогу (с вывешенной передней осью)

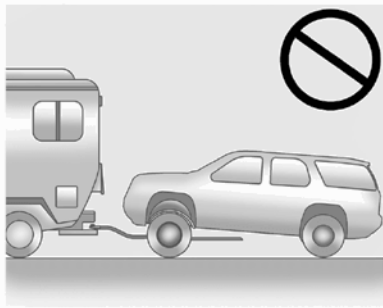

Осторожно

Буксировка заднеприводного автомобиля с опорой задних колес на дорогу может привести к повреждению трансмиссии. Гарантия изготовителя не распространяется на устранение возможных повреждений. Запрещается буксировать автомобиль с опорой задних колес на дорогу.

Автомобили с приводом на заднюю ось и автомобили с системой полного привода, раздаточной коробкой без понижающей передачи и автоматическим подключением переднего моста буксировать с опорой задних колес на дорогу не следует.

В коробках передач заднеприводных автомобилей система смазки в коробке передач при буксировке с неработающим двигателем не действует. Автомобили с системой полного привода, раздаточной коробкой без понижающей передачи и автоматическим подключением переднего моста не имеют нейтральной передачи, и поэтому при вращении задних колес компоненты коробки передач тоже будут вращаться.

При буксировке автомобиля с приводом на заднюю ось или автомобиля с системой полного привода, раздаточной коробкой без понижающей передачи и автоматическим подключением переднего моста должна быть вывешена задняя ось автомобиля. Более подробная информация приведена в подразделе «Буксировка автомобиля с опорой двух колес на дорогу (с вывешенной задней осью)».

Автомобили с системой полного привода, раздаточной коробкой с автоматическим подключением переднего моста и понижающей передачей

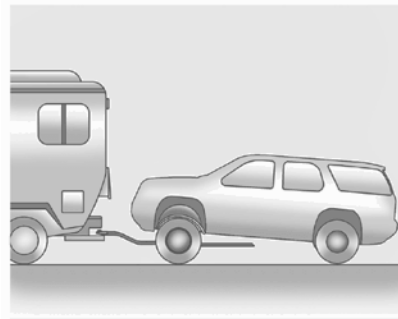

Для буксировки автомобиля с опорой двух колес на дорогу (передняя ось вывешена) выполните следующее.

1. Соедините тележку с буксирующим автомобилем, следуя инструкциям производителя тележки.
2. Установите передние колеса буксируемого автомобиля на тележку.
3. Установите рычаг селектора коробки передач в положение «Р» (Парковка).
4. Надежно зафиксируйте автомобиль стояночным тормозом.



Внимание

Переключение раздаточной коробки автомобиля с системой полного привода в положение «N» (Нейтраль) может привести к тому, что автомобиль может покатиться, даже если рычаг селектора автоматической коробки передач находится в положении «Р» (Парковка). При этом можно получить травму. Перед переключением раздаточной коробки в положение «N» (Нейтраль) убедитесь в том, что автомобиль установлен на стояночный тормоз.

5. Чтобы установить передние колеса в положение для прямолинейного движения, используйте соответствующие фиксаторы, предусмотренные для буксировки.

6. Переключите раздаточную коробку в положение «N» (Нейтраль). См. «Система полного привода», стр. 9-35.
7. Надежно присоедините автомобиль к тележке, следуя инструкциям производителя.
8. Снимайте буксируемый автомобиль со стояночного тормоза только после того, как он будет надежно соединен.
9. Установите ключ замка зажигания в положение «LOCK/OFF».

Буксировка автомобиля с опорой двух колес на дорогу (с вывешенной задней осью)

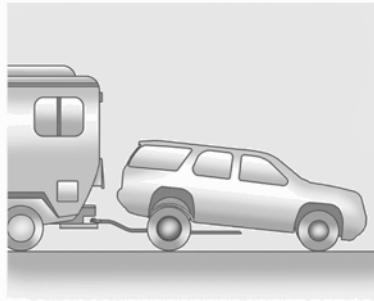

Автомобили с приводом на заднюю ось и автомобили с системой полного привода, раздаточной коробкой без понижающей передачи и автоматическим подключением переднего моста.

Для буксировки автомобиля с опорой двух колес на дорогу (задняя ось вывешена) выполните следующее.

1. Соедините тележку с буксирующим автомобилем, следуя инструкциям производителя тележки.
2. Установите задние колеса буксируемого автомобиля на тележку.
3. Установите автомобиль на стояночный тормоз. См. «Стояночный тормоз», стр. 9-40.
4. Переместите рычаг селектора автоматической коробки передач в положение «Р» (Парковка).
5. Надежно присоедините автомобиль к тележке, следуя инструкциям производителя.
6. Чтобы установить передние колеса в положение для прямолинейного движения, используйте соответствующие фиксаторы, предусмотренные для буксировки.

10-80 Уход за автомобилем

- Для автомобилей с системой полного привода, раздаточной коробкой с автоматическим подключением переднего моста без понижающей передачи установите переключатель режимов раздаточной коробки в режим привода на заднюю ось. См. «Система полного привода», стр. 9-35.
- Установите ключ замка зажигания в положение «LOCK/OFF».

Автомобили с системой полного привода, раздаточной коробкой с автоматическим подключением переднего моста и понижающей передачей

Для буксировки с опорой двух колес на дорогу (передняя ось вывешена) автомобиля с системой полного привода, выполните следующее.

- Соедините тележку с буксирующим автомобилем, следуя инструкциям производителя тележки.
- Установите задние колеса буксируемого автомобиля на тележку.
- Установите автомобиль на стояночный тормоз. См. «Стояночный тормоз», стр. 9-40.
- Переместите рычаг селектора автоматической коробки передач в положение «Р» (Парковка).

- Надежно присоедините автомобиль к тележке, следуя инструкциям производителя.
- Чтобы установить передние колеса в положение для прямолинейного движения, используйте соответствующие фиксаторы, предусмотренные для буксировки.



Внимание

Переключение раздаточной коробки автомобиля с системой полного привода в положение «N» (Нейтраль) может привести к тому, что автомобиль может покатиться, даже если рычаг селектора автоматической коробки передач находится в положении «Р» (Парковка). При этом можно получить травму. Перед переключением раздаточной коробки в положение «N» (Нейтраль) убедитесь в том, что автомобиль установлен на стояночный тормоз.

- Переключите раздаточную коробку в положение «N» (Нейтраль) См. «Система полного привода», стр. 9-35.
- Установите ключ замка зажигания в положение «LOCK/OFF».

Уход за автомобилем

Уход за кузовом автомобиля

Замки

Все замки автомобиля были смазаны на заводе-изготовителе. Выполняйте противообледенительную обработку замков только в случае крайней необходимости, а затем смажьте их. См. «Рекомендованные жидкости и смазочные материалы», стр. 11-10.

Мойка автомобиля

Лучший способ сохранить лакокрасочное покрытие автомобиля в хорошем состоянии - регулярно мойте его в отсутствии прямого солнечного света.



Осторожно

Не используйте чистящие средства на основе нефтепродуктов, содержащие кислоту или абразивные материалы, поскольку они могут повредить лакокрасочное покрытие кузова автомобиля, металлические или пластиковые элементы. В этом случае гарантия производителя на возможные повреждения распространяется не будет. Для приобретения разрешенных средств (см. продолжение)

Осторожно (продолжение)

по уходу за автомобилем, обратитесь к вашему дилеру. Следуйте всем указаниям производителя чистящего средства, касающихся его правильного использования, мер безопасности и правильной утилизации.

**Осторожно**

Держите наконечник трубки моечной установки на расстоянии не менее 30 см от автомобиля. Использование моечных установок с давлением воды более 8 274 кПа может привести к повреждению лакокрасочного покрытия или эмблем.

Символ  под капотом означает, что данный элемент автомобиля нельзя подвергать механической мойке. В противном случае, повреждения, возникшие в результате механической мойки, не будут покрываться гарантией.

Если вы используете автоматическую мойку автомобилей, соблюдайте соответствующие инструкции. Очиститель ветрового стекла и заднее стекло, при наличии такового, необходимо снять. Удалите также любое дополнительное оборудование, которое может быть повреждено или будет мешать моечному оборудованию.

Перед мойкой и после мойки автомобиля хорошо промойте его водой, чтобы полностью удалить следы моющих средств. Если этого не сделать, на лакокрасочном покрытии могут остаться разводы.

Во избежание появления царапин и разводов удаляйте следы воды с лакокрасочного покрытия кузова чистой замшевой или хлопковой салфеткой.

Уход за лакокрасочным покрытием автомобиля

Не рекомендуется использовать находящиеся в продаже прозрачный лак/полирующие пасты, содержащие воск. Если окрашенные поверхности были повреждены, обратитесь авторизованный дилерский центр для оценки повреждений и ремонта. Попадание на элементы кузова посторонних веществ, таких

как хлорид кальция и других солей, противогололедных реагентов, гудрона, древесного сока, птичьего помета, химикатов из промышленных стоков и т.п., может привести к повреждению лакокрасочного покрытия. При попадании данных веществ на лакокрасочные поверхности как можно скорее помойте автомобиль. При необходимости используйте неабразивные чистящие средства, предназначенные для окрашенных поверхностей.

Для удаления разводов на лакокрасочном покрытии рекомендуется ручная или мягкая полировка. Для приобретения необходимых чистящих средств обратитесь в сервисный центр официального дилера.

Не используйте воски или полироли для обработки неокрашенного пластика, винила, резины, вставок «под дерево», поскольку они могут быть повреждены.

**Осторожно**

Механическое или ручное полирование лакокрасочного покрытия при применении чрезмерной силы может привести к его повреждению. Используйте только неабразивные восковые полироли, предназначенные для лакокрасочных покрытий с верхним прозрачным слоем и без прозрачного слоя.

10-82 Уход за автомобилем

Чтобы лакокрасочное покрытие выглядело как новое как можно дольше, автомобиль следует хранить в гараже или под навесом.

Уход за блестящими металлическими декоративными элементами кузова



Осторожно

Неправильный уход за металлическими декоративными элементами кузова или отсутствие такового может привести к потемнению их покрытия или точечной коррозии. Такие повреждения не покрываются гарантией.

Металлические молдинги кузова автомобиля изготовлены из алюминия. Во избежание возникновения повреждений выполняйте следующие инструкции:

- Прежде чем наносить чистящее средство убедитесь в том, что металлический элемент кузова холодный.

- Используйте чистящее средство, предназначенное для чистки алюминиевых изделий. Некоторые средства содержат агрессивные кислоты или щелочи, которые могут привести к повреждению покрытия таких элементов.
- Всегда разбавляйте концентрированное чистящее средство в соответствии с инструкциями производителя такого средства.
- Не используйте чистящие средства для хромированных изделий.
- Не используйте средства, которые не являются специально предназначенными для ухода за автомобилями.
- После мойки отполируйте автомобиль с помощью неабразивного полироля для обеспечения надлежащей защиты.

Мойка наружных световых приборов/ ламп, эмблем, ярлыков и декоративных элементов

Для мойки наружных световых приборов используйте только прохладную или холодную воду, мягкую ткань и мощные средства для автомобилей. Следуйте инструкциям, приведенным в подразделе «Мойка автомобиля» в этой главе.

Стекла фар изготовлены из пластика. Некоторые стекла имеют покрытие с УФ-защитой.

Используйте воду комнатной температуры, мягкую ветошь и мыльный раствор для мойки наружных световых приборов и стекол фар. Не протирайте их с помощью сухой ткани.

Не используйте следующие средства для очистки стекол фар:

- абразивные или щелочные чистящие средства.
- жидкости для омывателя стекол и другие чистящие средства более высоких концентраций, чем рекомендовано производителем.

- растворители, спиртосодержащие средства, средства на основе нефтепродуктов или не щадящие чистящие средства
- скребки для льда и другие аналогичные инструменты.
- крышки и накладки на световые приборы, установленные самостоятельно, когда световые приборы включены, так как это может привести к их перегреву.



Осторожно

Неправильный уход за световыми приборами может привести к их повреждению и не будет покрываться гарантией.



Осторожно

Использование воска для матовых поверхностей элементов черного цвета может вызвать излишний и неравномерный блеск. Очищайте такие элементы только с помощью мыльного раствора.

Воздухозаборники

Во время мойки автомобиля удаляйте мусор из воздухозаборников, расположенных между капотом и ветровым стеклом.

Очистка ветрового стекла и щеток стеклоочистителей

Наружную сторону ветрового стекла следует очищать с помощью средств, предназначенных для очистки стекол.

Резиновые скребки щеток стеклоочистителя следует очищать с помощью ткани, не содержащей лен, или бумажного полотенца, смоченных жидкостью для очистки ветрового стекла, или слабым раствором мягкого моющего средства. При очистке щеток очистителя стекол следует тщательно очищать и сами стекла. Наличие на ветровом стекле следов от насекомых, дорожной грязи, сока деревьев и моющих/полировальных средств может привести к образованию полос при включении очистителя ветрового стекла.

Если щетки очистителя износились или повреждены, замените их новыми. Повреждения могут быть вызваны тяжелыми условиями эксплуатации: наличием большого количества пыли, песка, соли, высокой температуры, а также воздействием солнечных лучей, снега и льда.

Уплотнители проемов кузова

Нанесение силиконовой смазки на уплотнители проемов кузова способствует продлению срока их службы, более эффективному уплотнению проемов, при этом силиконовая смазка не прилипает к поверхностям и не вызывает скрипа. Нанесите силиконовую смазку на уплотнители проемов кузова один раз в год. Если автомобиль эксплуатируется в теплом и сухом климате, наносите силиконовую смазку чаще. Черные следы резины можно удалять с лакокрасочных поверхностей с помощью чистой ткани. См. «Рекомендованные жидкости и смазочные материалы», стр. 11-10.

Очистка шин

Для очистки шин используйте жесткую щетку и средство для очистки шин.



Осторожно

Использование средств по уходу за шинами на основе нефтепродуктов может привести к повреждению лакокрасочного покрытия автомобиля. При использовании средств по уходу за шинами всегда удаляйте следы чистящих средств, попадающих на лакокрасочное покрытие кузова.

10-84 Уход за автомобилем

Колесные диски и декоративные элементы – алюминиевые или хромированные

Для очистки колесных дисков используйте мягкую чистую ткань, неконцентрированные чистящие средства и воду. После этого ототрите поверхность мягкой чистой салфеткой. Затем можно нанести защитный состав.



Осторожно

Хромированные колесные диски и другие хромированные декоративные элементы могут быть повреждены, если автомобиль не будет помыт после движения по дорогам, обработанным реагентами, содержащими соединения магния, кальция или хлорид натрия. Эти химикаты используются для борьбы с гололедом и пылью на дорогах. Всегда мойте хромированные элементы мыльным раствором после движения по таким дорогам.



Осторожно

Чтобы избежать повреждения поверхностей, не используйте для очистки алюминиевых или хромированных колесных дисков концентрированные чистящие средства, химикаты, абразивные полирующие средства, щетки или чистящие средства, содержащие кислоту. Используйте только рекомендуемые чистящие средства. Не мойте автомобиль с колесными дисками из алюминиевого сплава или с хромированной поверхностью в автоматической мойке с карбидо-силиконовыми щетками для очистки колес. В противном случае автомобиль может быть поврежден, и устранение повреждений не будет покрываться гарантией производителя.

Рулевое управление, подвеска и компоненты шасси

Как минимум раз в год визуально проверяйте рулевое управление, подвеску и компоненты шасси на наличие поврежденных, плохо закрепленных, недостающих деталей или следов износа.

Убедитесь в том, что трубки и шланги гидроусилителя рулевого управления подсоединены и закреплены правильно, и в

том, что отсутствуют течи, трещины и иные повреждения.

Визуально проверьте состояние чехлов шарниров равных угловых скоростей, а также сальники мостов на наличие повреждений.

Для 1500 серии автомобилей, по меньшей мере после каждой замены масла, смазывайте наконечники наружных рулевых тяг.

Проверяйте шарнирные соединения рычагов.



Осторожно

Смазка необходимых компонентов рулевого управления/подвески должна производиться при температуре выше -12°C, в противном случае компоненты могут быть повреждены.

Смазка элементов кузова

Смазывайте рекомендованными смазками все замочные цилиндры для ключа, шарнирные петли капота, двери багажного отделения и петли лючка бензобака, если только они не содержат деталей из пластмассы. Нанесение силиконовой смазки на уплотнители проемов кузова способствует продлению срока их службы, улучшению качества уплотнения проемов, при этом силиконовая смазка не обладает излишней адгезией и не вызывает скрипа.

Уход за днищем кузова

Очистку днища кузова водой необходимо производить, как минимум, один или два раза в год для удаления грязи и мусора. Это можно сделать с помощью установки для мойки днища автомобиля или обратившись в авторизованный сервисный центр. Если этого не делать, то это может привести к развитию коррозии.

При повреждении металлических элементов кузова

Если автомобиль поврежден и требуется ремонт или замена кузовных деталей, убедитесь в том, что в мастерской по кузовному ремонту используют соответствующие противокоррозионные материалы для защиты отремонтированных или замененных деталей.

Новые оригинальные детали, поставляемые в качестве запасных частей, защищены от коррозии на срок действия гарантии при соблюдении дилером рекомендованной технологии их замены.

При повреждении лакокрасочного покрытия

Во избежание коррозии, окрашенные детали автомобиля со сколами, трещинами или глубокими царапинами следует отремонтировать при первой же возможности

в сервисном центре официального дилера. Более серьезные повреждения лакокрасочного покрытия могут также быть устранены в сервисном центре официального дилера.

Химические пятна на лакокрасочном покрытии

Вещества, содержащиеся в воздухе, могут оседать на лакокрасочном покрытии кузова автомобиля и оказывать на них негативное воздействие с образованием на окрашенных поверхностях круглых пятен и мелких темных пятен неправильной формы. См. «Уход за лакокрасочным покрытием автомобиля» в данном разделе.

Уход за салоном автомобиля

Чтобы избежать износа обивки регулярно очищайте салон автомобиля. Как можно скорее удаляйте какие-либо загрязнения. Будьте осторожны, поскольку газеты и темная одежда, которые окрашивают предметы домашнего обихода, могут также окрашивать и обивочные материалы, используемые для отделки интерьера.

Для удаления пыли и грязи с приборной панели используйте щетку с мягкой щетиной. С помощью мыльного раствора небольшой концентрации незамедлительно удаляйте различные лосьоны, солнцезащитные кремы,

аэрозоли со всех поверхностей отделки интерьера, в противном случае они могут повредить ее.

Средства для очистки интерьера можно приобрести в салоне официального дилера. Во избежание повреждений используйте чистящие средства, предназначенные специально для поверхностей, которые необходимо очистить. Чистящие вещества следует наносить непосредственно на очищаемую поверхность. Не распыляйте очистители на переключатели или другие кнопки управления. Чистящие средства следует быстро смывать. Не наносите чистящие средства на поверхности на длительное время.

Чистящие средства содержат растворители, которые концентрируются в салоне. Перед использованием чистящих средств внимательно ознакомьтесь с предупреждениями на этикетке чистящего средства. При очистке салона обеспечьте необходимую вентиляцию, открыв двери и окна.

Во избежание повреждений не очищайте салон с помощью следующих чистящих средств или способов:

- Не используйте нож, бритву или любой другой острый предмет для очистки салона от грязи.

10-86 Уход за автомобилем

- Не используйте щетку с жесткой щетиной.
- Не прикладывайте слишком много усилий или излишнее давление, пытайтесь удалить загрязнение с поверхности.
- Не используйте стиральные порошки или средства для мытья посуды. Жидкие чистящие средства следует растворять в воде в пропорции 20 капель на 3,8 литра воды. Концентрированный мыльный раствор оставляет разводы, к которым притягивается пыль и грязь. Не используйте растворы, с большим содержанием мыла или каустической соды.
- При очистке обивки салона не используйте много жидкости.
- Не используйте растворители или чистящие средства, содержащие растворители.

Внутренняя поверхность стекол

Для очистки внутренних поверхностей стекол используйте махровую ткань, пропитанную водой. Удалите оставшиеся следы влаги сухой тканью. При необходимости после чистки стекол простой водой можно использовать средства для очистки стекол.



Осторожно

Чтобы избежать царапин, не используйте абразивные чистящие средства для очистки автомобильных стекол. При использовании абразивных чистящих средств или очистке с чрезмерным применением силы может быть поврежден электрообогреватель заднего стекла.

Очистка ветрового стекла водой в течение первых шести месяцев эксплуатации автомобиля снижает степень запотевания.

Очистка сеток громкоговорителей

Аккуратно пропылесосьте сетки громкоговорителя; не повредите громкоговоритель. Для удаления пятен на сетках используйте чистую воду и слабый раствор моющего средства.

Молдинги с покрытием

Молдинги с покрытием требуют очистки.

- При небольшом загрязнении протрите молдинг губкой или нетканым полотном, смоченном в воде.
- При сильном загрязнении используйте теплый мыльный раствор.

Очистка тканых/ковровых/замшевых покрытий

Начните с уборки пылесосом, используя мягкую насадку. Используйте вращающуюся насадку только для очистки напольных покрытий. Перед использованием пылесоса насколько возможно осторожно удалите загрязнения, пользуясь рекомендациями, приводимыми ниже.

- Аккуратно удалите влажные загрязнения с помощью бумажного полотенца. Продолжайте до тех пор, пока не удалите все загрязнения, которые возможно.
- Перед использованием пылесоса удалите все твердые загрязнения, которые возможно.

Для очистки выполните следующее:

1. Намочите неворсистую ткань в чистой воде. Рекомендуется использовать микрофибрильную ткань, чтобы избежать появления ворсинок на ткани или ковровом покрытии.
2. Удалите лишнюю влагу, аккуратно отжав ткань.

3. Начинайте с дальнего конца загрязненного участка и аккуратно удаляйте загрязнение по направлению к центру загрязненного участка. Во избежание втирания грязи в ткань регулярно меняйте чистящую поверхность салфетки (старайтесь удалять загрязнения чистой тканью).
4. Продолжайте аккуратно удалять загрязнения до тех пор, пока на ткани не будет следов загрязнения.
5. Если полностью загрязнение удалить не удается, используйте слабый мыльный раствор; затем его необходимо смыть чистой водой.

Если загрязнение все же не удастся удалить полностью, используйте специальное чистящее средство или пятновыводители. При использовании чистящего средства или пятновыводителя проверьте, не изменяют ли они цвет обивочного материала, нанеся их на небольшой участок обивочного материала, который не бросается в глаза. При появлении разводов промойте всю поверхность.

По завершении чистки удалите лишнюю влагу с помощью бумажного полотенца.

Очищение антибликовых покрытий и дисплеев аудио / информационно-развлекательных систем автомобиля

Для очистки антибликовых покрытий или дисплеев в автомобиле используйте мягкую ткань из микроволокна. Перед очисткой поверхности тканью из микроволокна удалите с поверхности частички пыли и грязи, которые могут привести к возникновению царапин, при помощи щетки с мягкой щетиной. Затем легкими круговыми движениями очистите поверхность при помощи ткани из микроволокна. Не используйте средства для очистки стекол или растворители. Периодически прополаскивайте ткань в слабом мыльном растворе. Не используйте отбеливатель или кондиционер. Тщательно промойте ткань из микроволокна и дайте ей высохнуть перед следующим использованием.



Осторожно

Не прикрепляйте к дисплеям какие-либо предметы с «присосками». Это может привести к повреждениям, которые не покрываются гарантией.

Очистка приборной панели, поверхностей, обитых кожей, винила и элементов из пластмасс, матовых поверхностей и поверхностей из натурального дерева с открытыми порами

Для удаления пыли или грязи используйте мягкую ткань из микроволокна, пропитанную водой. Для более тщательной чистки используйте мягкую ткань из микроволокна, пропитанную слабым мыльным раствором.



Осторожно

Пропитывание влагой кожи, особенно перфорированной, как и других поверхностей интерьера, может привести к сильному повреждению. Удаляйте лишнюю влагу с этих поверхностей после очистки и дайте им высохнуть естественным образом. Не наносите на поверхности, обитые кожей, пятновыводители и не подвергайте их воздействию высокой температуры или пара. Не используйте средства для ухода за поверхностями, обитыми кожей, на основе силикона или воска. Такие средства

(см. продолжение)



Осторожно (продолжение)

изменяют цвет и структуру кожи или мягкой обивки и поэтому не рекомендуются к использованию.

Не используйте чистящие средства, которые изменяют характер блеска приборной панели. При определенных условиях отраженный свет может снизить уровень видимости через ветровое стекло.



Осторожно

Использование освежителей воздуха может привести к повреждению пластиковых и окрашенных поверхностей. Если освежитель воздуха попадет на окрашенную или пластиковую поверхность, как можно скорее удалите следы с помощью салфетки, пропитанной чистой водой или слабым мыльным раствором. Устранение повреждений, вызванных использованием освежителя воздуха, гарантией производителя не покрывается.

Шторка багажного отделения и багажная сетка

Очищайте теплым раствором мягкого моющего средства. Не используйте отбеливатели с хлором. Смойте холодной водой и дайте полностью высохнуть.

Уход за ремнями безопасности

Следите за тем, чтобы ремни безопасности были чистыми и сухими.



Внимание

Не отбеливайте и не перекрашивайте ремни безопасности. Это может значительно ослабить их. При аварии они могут не обеспечить защиты заданного уровня. Производите очистку ремней безопасности только слабым раствором мягкого моющего средства в теплой воде.

Напольные коврики



Внимание

Если напольный коврик отличается размером от установленного заводом-изготовителем или установлен неправильно, он может помешать ходу педали акселератора и/или педали тормоза. Это может привести к увеличению тормозного пути и/или непреднамеренному ускорению. Убедитесь в том, что напольный коврик не мешает ходу педали акселератора или педали тормоза.

Для эффективного использования напольных ковриков ознакомьтесь со следующей информацией.

- Напольные коврики, установленные заводом-изготовителем, были разработаны специально для данного автомобиля. Если необходимо заменить напольные коврики, приобретайте только коврики, рекомендуемые компанией GM. В противном случае они могут не подойти по форме и/или размерам и будут мешать ходу педали акселератора или педали тормоза. Убедитесь в том, что напольные коврики не мешают ходу педалей.
- Правильно устанавливайте напольный коврик. Не переворачивайте его.
- Не допускайте нахождения каких-либо предметов на напольном коврике со стороны водителя.
- Со стороны водителя устанавливайте только один напольный коврик.
- Не устанавливайте напольные коврики один на другой.

Снятие и замена напольных ковриков

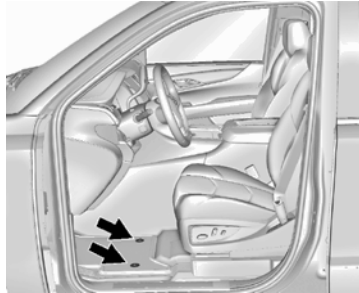

1. Чтобы освободить крепления и снять коврик, потяните заднюю часть коврика вверх.
2. Установите напольный коврик на место, установив отверстия для фиксации на коврике в одну линию с крюками на полу, и закрепив их друг относительно друга.
3. Убедитесь в том, что напольный коврик надежно закреплен на месте.

Ремонт и техническое обслуживание

Общие сведения

Общие сведения..... 11-1

Плановое техническое обслуживание

Плановое техническое обслуживание... 11-2

Дополнительное техническое обслуживание и уход за автомобилем

Дополнительное техническое обслуживание и уход за автомобилем..... 11-6

Рекомендованные рабочие жидкости, смазочные материалы и детали

Рекомендованные жидкости и смазочные материалы 11-10
 Запасные части..... 11-13

Записи, относящиеся к техническому обслуживанию и ремонту

Записи, относящиеся к техническому обслуживанию и ремонту 11-13

Общие сведения

Автомобиль – это серьезное вложение средств. В данной главе описываются операции технического обслуживания автомобиля, которые необходимо выполнять. Соблюдайте интервалы технического обслуживания, чтобы не допустить возникновения серьезных неисправностей, требующих дорогостоящего ремонта. Это помогает также сохранить высокую стоимость автомобиля на вторичном рынке. Ответственность за прохождение технического обслуживания несет владелец автомобиля.

У официального дилера есть обученные технические специалисты, которые могут выполнить требуемое техническое обслуживание, используя оригинальные запасные части, а также современные инструменты и оборудование, что позволяет им провести диагностику быстро и точно. Многие сервисные центры официальных дилеров работают до позднего вечера и в выходные дни, предоставляют бесплатные услуги по транспортировке, услуги по онлайн регистрации для прохождения технического обслуживания.

Дилер осознает значимость предоставления услуг по техническому обслуживанию и ремонту по конкурентно-способным ценам.

Благодаря обученным техническим специалистам сервисный центр официального дилера – это идеальное место для проведения планового технического обслуживания, такого как замена масел и перестановка колес, а также технического обслуживания колес, тормозной системы, аккумуляторной батареи и щеток очистителей стекол.

	Осторожно
<p>Повреждения, полученные в результате неправильного технического обслуживания, могут привести к дорогостоящему ремонту, который не будет покрываться гарантией производителя. Для поддержания автомобиля в технически исправном состоянии необходимо соблюдать интервалы технического обслуживания, выполнять необходимые проверки и использовать рекомендованные рабочие жидкости и смазочные материалы.</p>	

Ответственность за перестановку колес и проведение необходимого технического обслуживания несет владелец автомобиля. Благодаря своевременному техническому обслуживанию повышается долговечность автомобиля, снижается расход топлива и уровень выброса отработавших газов.

11-2 Ремонт и техническое обслуживание

Режимы эксплуатации автомобилей различными людьми могут сильно отличаться, как и интервалы между сеансами очередного технического обслуживания.

Может понадобиться сокращение интервалов проведения технического обслуживания.

Дополнительное техническое обслуживание (нормальные условия эксплуатации) применяется к автомобилям:

- В отношении которых соблюдаются требования к количеству перевозимых пассажиров и массе груза, указанные на информационной табличке с указанием рекомендованных значений давления воздуха в шинах. См. раздел «*Ограничения нагрузки на автомобиль*», стр. 9-14.
- В отношении которых соблюдается установленный законом скоростной режим и которые эксплуатируются на дорогах, соответствующим требованиям ГОСТ/Технических регламентов.
- В которых используется рекомендуемое топливо. См. «*Топливо*», стр. 9-68.

См. «Дополнительное техническое обслуживание (нормальные условия эксплуатации)».

Дополнительное техническое обслуживание (тяжелые условия эксплуатации) применяется к автомобилям:

- Которые эксплуатируются в тяжелых условиях городского движения транспорта в жаркую погоду.
- Которые эксплуатируются в основном в условиях холмистой или горной местности.
- Которые часто используются для буксировки прицепа.
- Которые эксплуатируются на высокой скорости или используются для участия в соревнованиях.
- Которые используются в качестве такси, в качестве полицейских или курьерских автомобилей.

См. «Дополнительное техническое обслуживание (тяжелые условия эксплуатации)».



Внимание

Выполнение работ по техническому обслуживанию автомобиля может быть опасно и привести к получению серьезных травм. Выполняйте работы по техническому обслуживанию только в том случае, если вы обладаете необходимыми знаниями, оборудованием и инструментом. При наличии каких-либо сомнений обратитесь в авторизованный сервисный центр. См. «*Самостоятельное техническое обслуживание*», стр. 10-3

Плановое техническое обслуживание

Проверка, выполняемая владельцем автомобиля

При каждой заправке автомобиля

- Проверяйте уровень моторного масла. См. «*Моторное масло*», стр. 10-6.

Один раз в месяц

- Проверяйте давление воздуха в шинах. См. «*Давление воздуха в шинах*», стр. 10-47.
- Проверяйте шины на наличие следов износа. См. «*Проверка состояния шин*», стр. 10-54.
- Проверяйте уровень жидкости омывателя стекол. См. «*Жидкость омывателя стекол*», стр. 10-19.

Замена моторного масла

Если на дисплее информационного центра выводится сообщение «ЗАМЕНИТЕ МОТОРНОЕ МАСЛО В БЛИЖАЙШЕЕ ВРЕМЯ», моторное масло и масляный фильтр необходимо заменить в течение следующих 500 км пробега. При соблюдении рекомендаций по эксплуатации автомобиля данное сообщение может не появляться на дисплее информационной системы в течение года и более. Однако моторное масло и масляный фильтр необходимо заменять, по меньшей мере, один раз в год, при этом каждый раз сбрасывая показатели индикатора срока службы моторного масла на исходные. Для замены моторного масла и масляного фильтра обратитесь в авторизованный сервисный центр. Если сброс показаний индикатора срока службы моторного масла произошел случайно, то замену масла необходимо произвести в течение 5000 км пробега, считая от момента последней замены масла. Сброс показаний индикатора срока службы моторного масла необходимо производить после каждой замены масла. См. «Индикатор срока службы моторного масла», стр. 10-8.

Перестановка колес и выполнение необходимого технического обслуживания каждые 12000 км пробега

Выполняйте перестановку колес и следующие процедуры по техническому обслуживанию. См. «Перестановка колес», стр. 10-54.

- Проверьте уровень моторного масла и показания монитора жизни моторного масла. При необходимости выполните замену моторного масла и масляного фильтра и сбросьте показания монитора жизни моторного масла. См. «Моторное масло», стр. 10-5 и «Индикатор срока службы моторного масла», стр. 10-8.
- Проверьте уровень охлаждающей жидкости. См. «Охлаждающая жидкость», стр. 10-17.
- Проверьте уровень жидкости омывателя стекол. См. «Жидкость омывателя стекол», стр. 10-19.
- Визуально проверяйте щетки очистителя ветрового стекла на наличие следов износа, трещин или грязи. См. «Уход за кузовом автомобиля», стр. 10-80. Замените изношенные или поврежденные щетки очистителя. См. «Замена щеток очистителя ветрового стекла», стр. 10-27.

- Проверьте давление воздуха в шинах. См. «Давление воздуха в шинах», стр. 10-47.
- Проверьте шины на наличие следов износа протектора. См. «Проверка шин», стр. 10-54.
- Визуально проверяйте наличие следов течей.
- Проверьте воздушный фильтр двигателя. Или каждые 6 месяцев, в зависимости от того, что наступит раньше. См. «Воздушный фильтр двигателя», стр. 10-12.
- Проверьте тормозную систему.
- Визуально проверяйте компоненты рулевого управления, подвески и шасси на наличие поврежденных, недостающих, плохо закрепленных деталей или следов износа по меньшей мере раз в год. См. «Уход за кузовом автомобиля», стр. 10-80. Смазывайте компоненты подвески или рулевого управления.
- Проверьте компоненты систем пассивной безопасности. См. «Проверка системы ремней безопасности», стр. 3-28.

11-4 Ремонт и техническое обслуживание

- Визуально проверяйте систему подачи топлива на наличие повреждений или течей.
- Визуально проверяйте систему выпуска отработавших газов и теплозащитные экраны на наличие повреждений или признаков ослабления крепления.
- Смазывайте компоненты кузова. См. «Уход за кузовом автомобиля», стр. 10-80.
- Проверяйте систему блокировки пуска двигателя. См. «Проверка системы блокировки пуска двигателя», стр. 10-26.
- Проверяйте систему блокировки рычага селектора автоматической коробки передач. См. «Проверка системы блокировки селектора переключения передач автоматической коробки передач», стр. 10-26.
- Проверяйте стояночный тормоз и упор шестерни блокировки автоматической коробки передач. См. «Проверка стояночного тормоза и упора шестерни блокировки автоматической коробки передач», стр. 10-27.
- Проверяйте педаль акселератора на наличие следов повреждений: убедитесь в том, что педаль перемещается свободно, без заедания. При необходимости замените ее.

- Проверяйте ремни привода вспомогательного оборудования двигателя (гидроусилитель рулевого управления, компрессор кондиционера, генератор). Проверяйте состояние и длину данных ремней.
- Визуально проверьте газонаполненные упоры (при соответствующей комплектации) на наличие следов износа, трещин или повреждений другого типа. Проверяйте способность газонаполненных упоров удерживать крышку багажного отделения или капот в открытом состоянии. При необходимости обратитесь в сервисный центр официального дилера.
- Проверяйте уплотнитель проема и направляющие крышки вентиляционного люка (при соответствующей комплектации). См. «Вентиляционный люк в крыше», стр. 2-28.
- Проверяйте фиксатор запасного колеса и смазывайте его при необходимости. См. «Запасное колесо и необходимые инструменты», стр. 10-62.

Дополнительное техническое обслуживание — нормальные условия эксплуатации

Через каждые 20 000 км

- Заменяйте воздушный фильтр двигателя. Или каждые 12 месяцев,

в зависимости от того, что наступит раньше.

Через каждые 48 000 км

- Заменяйте тормозную жидкость. Или каждые 3 года, в зависимости от того, что наступит раньше.

Через каждые 72 000 км

- Проверяйте систему сбора паров топлива. Проверяйте, чтобы топливopроводы и шланги для отвода паров топлива были правильно подсоединены, уложены и не имели повреждений. Проверяйте клапан продувки (при соответствующей комплектации). При необходимости замените его.
- Заменяйте свечи зажигания, проверяйте высоковольтные провода.

Через каждые 240 000 км

- Промывайте бачок охлаждающей жидкости, сливайте отработавшую жидкость, промывайте систему охлаждения и заливайте новую охлаждающую жидкость. Или через каждые 5 лет, в зависимости от того, что наступит раньше.
- Визуально проверяйте ремни привода вспомогательного оборудования двигателя. Или через каждые 5 лет, в

зависимости от того, что наступит раньше. Проверяйте ремни на наличие следов износа, трещин или повреждений; при необходимости замените их.

Техническое обслуживание при тяжелых условиях эксплуатации*

- Более частого технического обслуживания требуют автомобили, используемые для общественных, военных или коммерческих целей:
 - Автомобили скорой помощи, полиции и служб спасения.
 - Гражданские автомобили, такие как: легкие грузовые автомобили, внедорожники и легковые автомобили, используемые для военного предназначения.
 - Эвакуаторы различных типов или любые другие автомобили, постоянно используемые для буксировки прицепа или других грузов.
 - Часто используемые коммерческие автомобили, такие как автомобили курьерских служб, патрульные автомобили вневедомственной охраны или любые другие автомобили, которые эксплуатируются 24 часа в сутки.

- Любые автомобили, эксплуатируемые в условиях большого количества песка или пыли, как, например, автомобили, используемые при прокладке нефтепроводов и для других целей.

- Автомобили, регулярно используемые для поездок на расстояния, не превышающие 6 км.

Если ваш автомобиль оборудован индикатором жизни моторного масла, то он будет загораться при необходимости замены моторного масла и масляного фильтра. При тяжелых условиях эксплуатации данный индикатор может загораться до достижения 12 000 км пробега. Данный индикатор не указывает на наличие частичек пыли в масле, поэтому при эксплуатации автомобиля в условиях большого количества пыли, замену масла и масляного фильтра необходимо производить чаще, чем каждые 12 000 км пробега.

Примечание: На всех автомобилях с приводом на задние колеса, используемых для буксировки, замену масла редуктора заднего моста необходимо производить каждые 36 000 км пробега.

* Примечание: В экстремальных условиях вождения, описанных выше, может потребоваться более частая замена свечей зажигания. Для определения оптимальных интервалов технического обслуживания вашего автомобиля обратитесь в сервисный центр официального дилера GM.

Дополнительное техническое обслуживание — тяжелые условия эксплуатации

Через каждые 72 000 км

- Проверьте систему сбора паров топлива. Проверьте, чтобы топливopроводы и шланги для отвода паров топлива были правильно подсоединены, уложены и не имели повреждений. Проверьте продувочный клапан (при соответствующей комплектации). При необходимости замените его.
- Визуально проверяйте ремни привода вспомогательного оборудования двигателя. Или через каждые 3 года, в зависимости от того, что наступит раньше. Проверьте ремни на наличие следов износа, трещин или повреждений; при необходимости замените их.

11-6 Ремонт и техническое обслуживание

- Производите замену рабочей жидкости автоматической коробки передач (при соответствующей комплектации). Замените фильтр.
- Производите замену рабочей жидкости раздаточной коробки (для автомобилей, оборудованных системой полного привода). При использовании моечного оборудования с подачей воды под высоким давлением, избегайте попадания струи воды на уплотнительные манжеты выходных валов раздаточной коробки. В противном случае манжеты могут быть повреждены, что приведет к попаданию воды в рабочую жидкость раздаточной коробки. Рабочую жидкость раздаточной коробки со следами воды необходимо заменить, поскольку ее дальнейшее использование приведет к снижению долговечности данного агрегата.

Через каждые 240 000 км

- Промывайте бачок охлаждающей жидкости, сливайте отработавшую жидкость, промывайте систему охлаждения и заливайте новую охлаждающую жидкость. Или через каждые 5 лет, в зависимости от того, что наступит раньше.

Особые операции технического обслуживания

- Автомобили, используемые в коммерческих целях при тяжелых условиях эксплуатации: смазывайте компоненты шасси каждые 5000 км пробега.
- Один раз в год мойте автомобиль со стороны днища кузова.

Дополнительное техническое обслуживание и уход за автомобилем

Ваш автомобиль является серьезным вложением средств, и правильный уход за автомобилем может помочь избежать дорогостоящего ремонта в будущем. Для поддержания оптимального уровня ходовых качеств автомобиля необходимо выполнять дополнительное техническое обслуживание автомобиля.

Рекомендуется выполнять дополнительное техническое обслуживания в сервисном центре официального дилера. Технические специалисты сервисного центра официального дилера также могут выполнить оценку и проверку автомобиля для выявления оптимальных интервалов прохождения технического обслуживания.

Приведенная ниже информация поможет определить, в каких случаях может потребоваться дополнительное техническое обслуживание.

Аккумуляторная батарея

Аккумуляторная батарея обеспечивает электропитание, необходимое для запуска двигателя и работы дополнительного электрооборудования.

- Для успешного запуска двигателя поддерживайте напряжение в аккумуляторной батарее на необходимом уровне.
- В сервисном центре официального дилера есть диагностическое оборудование для проверки аккумуляторной батареи, надежности электрических соединений и проводов, а также отсутствия следов коррозии в электрических соединениях.

Ремни

- Ремни необходимо заменять, если слышны ненормальные звуки (скрип, свист) или на них видны следы трещин и повреждений.
- В сервисном центре официального дилера может быть произведена проверка и, при необходимости, замена ремней.

Тормозная система

Тормозная система необходима для остановки автомобиля и обеспечения безопасности движения.

- Признаки износа тормозных колодок: скрип/скрежет или увеличение тормозного пути.
- В сервисном центре авторизованного дилера есть инструменты и оборудование для проверки тормозной системы, и рекомендованные запасные части, разработанные специально для вашего автомобиля.

Рабочие жидкости

Поддержание необходимого уровня рабочих жидкостей и использование рекомендованных GM рабочих жидкостей и масел способствуют продлению долговечности систем и компонентов. См. «*Рекомендованные жидкости и смазочные материалы*», стр. 11-10.

- Проверку уровня моторного масла и жидкости омывателя стекол следует выполнять при каждой заправке автомобиля топливом.
- Контрольные лампы на комбинации приборов будут загораться, если уровень какой-либо жидкости ниже нормы и ее необходимо долить.

Шланги

Шланги служат для транспортировки жидкостей; их следует регулярно проверять на наличие следов трещин или течей. В ходе выполнения проверки специалисты сервисного центра официального дилера определяют степень необходимости их замены.

Освещение

Исправно работающие фары, задние габаритные огни и стоп-сигналы обеспечивают надлежащую видимость дороги и автомобиля.

- Признаки неисправности фар: тусклый свет, фары не включаются, наличие следов трещин или повреждений. Периодически необходимо выполнять проверку стоп-сигналов, чтобы убедиться, что они срабатывают при каждом нажатии педали тормоза.
- Тщательная проверка ламп может быть выполнена в сервисном центре официального дилера.

11-8 Ремонт и техническое обслуживание

Амортизаторы и стойки подвески

Амортизаторы и стойки подвески обеспечивают надлежащую плавность хода.

- Следы износа: вибрация на рулевом колесе, раскачивание автомобиля при торможении, увеличение тормозного пути, неравномерный износ шин.
- В ходе выполнения проверки специалисты сервисного центра официального дилера проверят амортизаторы и стойки подвески на наличие следов трещин или течей и определят периодичность технического обслуживания.

Шины

Давление воздуха в шинах должно соответствовать норме; необходимо своевременно производить перестановку и балансировку колес. Правильное техническое обслуживание шин и колес может сэкономить средства, топливо и снизить риск разрушения шины.

- Признаки необходимости замены шин: видны три или более индикатора износа протектора шины; видны нити корда; на шинах присутствуют следы повреждений.
- Технические специалисты сервисного центра официального дилера могут выполнить проверку состояния шин и рекомендовать подходящий тип шин. В сервисном центре официального дилера также можно выполнить балансировку колес для обеспечения максимальной плавности хода при любой скорости движения автомобиля. Шины рекомендуемого типа можно приобрести в салоне официального дилера.

Уход за автомобилем

Для того, чтобы как можно дольше сохранить безупречный внешний вид автомобиля, используйте средства по уходу за автомобилем, которые можно приобрести в салоне официального дилера. Информация об уходе за салоном и кузовом автомобиля приведена в подразделе «Уход за салоном» в разделе «Уход за автомобилем».

Регулировка параметров установки колес

Регулировка параметров установки колес необходима для обеспечения оптимального износа и ходовых качеств автомобиля.

- Признаки того, что необходимо выполнить регулировку параметров установки колес: ухудшение управляемости автомобиля или неравномерный износ шин.
- В сервисном центре официального дилера имеется оборудование для правильной регулировки параметров установки колес.

Ветровое стекло

Для обеспечения безопасности и хорошей обзорности удаляйте загрязнения с ветрового стекла.

- Признаки повреждения ветрового стекла: царапины, трещины, сколы.
- При необходимости проверку и замену ветрового стекла можно выполнить в сервисном центре официального дилера.

Щетки очистителей стекол

Для удаления грязи со стекол используются очистители стекол; щетки очистителей необходимо очищать и поддерживать в хорошем состоянии.

- Признаки износа: прерывистое движение по стеклу, следы износа или повреждения резиновых скребков щеток.
- При необходимости проверку и замену щеток можно выполнить в сервисном центре официального дилера.

11-10 Ремонт и техническое обслуживание

Рекомендованные рабочие жидкости, смазочные материалы и детали

Рекомендованные рабочие жидкости и смазочные материалы

Применение	Рабочая жидкость/смазочный материал
Моторное масло	Используйте те моторные масла, которые имеют на упаковке торговый знак Dexos1® и соответствующий уровень вязкости по SAE. Рекомендуется синтетическое моторное масло ACDelco Dexos1. См. « <i>Моторное масло</i> ».
Охлаждающая жидкость	Комбинация чистой питьевой или деминерализованной воды и охлаждающей жидкости DEX-COOL® в соотношении 50/50. См. « <i>Охлаждающая жидкость</i> ».
Гидропривод тормозной системы	Тормозная жидкость DOT 3 (Номер по каталогу GM 19299818).
Омыватели стекол	Используйте жидкость для омывателя стекол, соответствующую климатическим особенностям региона, в котором эксплуатируется автомобиль. В составе жидкости не должен присутствовать изопропиловый спирт.
Автоматическая коробка передач	Рабочая жидкость для автоматической коробки передач DEXRON® -VI.
Замок капота в сборе, вспомогательный замок, шарниры, пружинная опора, поворотная защелка	Аэрозольная смазка (номер по каталогу GM 89021668) или смазка, соответствующая требованиям NLGI #2, категории LB или GC-LB.
Смазка шасси	Смазка для компонентов шасси (номер по каталогу GM 12377985) или смазка, соответствующая требованиям NLGI #2, категории LB или GC-LB.
Цилиндры ключей, петли навеса капота и двери багажного отделения	Универсальная смазка (номер по каталогу GM 12346241).

Применение	Рабочая жидкость/смазочный материал
Передний мост (автомобили серии «1500» с системой полного привода)	SAE 80W-90 (Номер по каталогу GM 89021671).
Передний мост (автомобили серии «2500», «3500» с системой полного привода)	Synthetic SAE 75W-90 (Номер по каталогу GM 88900401).
Задний мост («1500»)	Synthetic SAE 75W-90 (Номер по каталогу GM 19300457).
Задний мост («2500»/«3500»)	Synthetic SAE 75W-90 (Номер по каталогу GM 88900401).
Раздаточная коробка (автомобили с системой полного привода)	Рабочая жидкость для автоматической коробки передач DEXRON®-VI.
Шлицы карданного вала переднего моста или шлицы одинарного карданного вала (автомобили с приводом на заднюю ось и автоматической коробкой передач)	Смазка для шлицов, специальная смазка (Номер по каталогу GM 19257121).
Шлицы привода заднего моста	Смазка для компонентов шасси (номер по каталогу GM 12377985) или смазка, соответствующая требованиям NLGI #2, категории LB или GC-LB.
Уплотнители проемов кузова	Смазка для уплотнителей проемов кузова (номер по каталогу GM 3634770) или диэлектрическая силиконовая смазка (номер по каталогу GM 12345579).
Устранение скрипов уплотнителей проемов кузова	Синтетическая смазка с тефлоном, Superlube (номер по каталогу GM 12371287).

11-12 Ремонт и техническое обслуживание

Запасные части

Запасные части, указанные в таблице, приводимой ниже, можно приобрести в авторизованном сервисном центре, пользуясь номерами соответствующих позиций по каталогу материалов и запасных частей.

Деталь	Номер по каталогу GM	Номер по каталогу ACDelco
Воздушный фильтр	22845992	A3181C
Масляный фильтр	89017525	PF63
Фильтрующий элемент системы вентиляции пассажирского отделения	22808781	CF188
Свечи зажигания	12622441	41-114
Щетки очистителя ветрового стекла		
Сторона водителя — 550 мм	22756331	-
Сторона пассажира переднего сиденья — 550 мм	22756331	-
Щетка очистителя заднего стекла – 330мм	22956295	-

Технические данные

Идентификационные данные автомобиля

Идентификационный номер автомобиля (VIN).....	12-1
Идентификационный номер двигателя..	12-1
Идентификационная табличка для заказа запасных частей.....	12-1

Сведения об автомобиле

Заправочные емкости и технические характеристики.....	12-2
Схема укладки ремня привода вспомогательных агрегатов.....	12-4

Идентификационные данные автомобиля

Идентификационный номер автомобиля (VIN)



Для автомобилей, полностью собранных в США:

Табличка с идентификационным номером автомобиля находится в верхнем углу приборной панели, со стороны водителя. Ее можно увидеть через ветровое стекло, находясь снаружи автомобиля.

Идентификационный номер автомобиля также можно найти на правом лонжероне рамы со стороны двери переднего пассажира.

Для автомобилей, собранных в России:

Идентификационный номер автомобиля выбит на полу кузова, перед вторым рядом сидений, с правой стороны. В этом случае оригинальный VIN на табличке под ветровым стеклом и на правом лонжероне рамы не являются основными идентификационными признаками автомобиля, и указываются в Паспорте транспортного средства в графе «Особые отметки».

Идентификационный номер двигателя

Восьмой знак идентификационного номера автомобиля является кодом двигателя. По данному коду можно определить тип и технические характеристики двигателя и заказывать запасные части, предназначенные для данного типа двигателей. См. таблицу «Технические характеристики двигателя» в подразделе «Заправочные емкости и технические характеристики», стр. 12-2.

12-2 Технические данные

Сведения об автомобиле

Заправочные емкости и технические характеристики

Приблизительные данные о заправочных емкостях приведены в метрических и британских единицах измерения. См. «Рекомендованные жидкости и смазочные материалы», стр. 11-6.

Позиция	Вместимость	
	Метрическая система единиц	Британская система единиц
Тип хладагента системы кондиционирования	Более подробная информация о заправочной емкости системы кондиционирования указана на соответствующей табличке под капотом. Для получения более подробной информации обратитесь в авторизованный сервисный центр.	
Система охлаждения двигателя	16,5 л	17,4 кварты
Моторное масло и масляный фильтр	8,0 л	8,5 кварты
Топливный бак		
Стандарт	98.4 л	26.0 галлонов
Удлиненная серия	119.2 л	31.5 галлонов
Задний мост (с ограниченным скольжением)	1,5 л	1,6 кварты
Момент затяжки колесных гаек	190 Нм	140 фунт-сила футов
Данные обо всех заправочных емкостях приблизительны. Рабочие жидкости/масла следует доливать до уровня, рекомендованного в данном Руководстве. После долива снова проверьте уровень рабочей жидкости.		

Спецификации двигателя

Двигатель	VIN Код	Мощность	Крутящий момент	Зазор между электродами свечей зажигания
6,2 л V8	J	301 кВт (410 л.с.) при 5 500 об/мин	610 Нм (449 фунт-сила-футов) при 4 100 об/мин	0,95-1,10 мм (0,037-0,043 дюймов)

Информация о максимальной скорости

	Метрическая система единиц	Британская система единиц
Tahoe	180 км/ч	112 миль/ч

12-4 Технические данные

Схема прокладки ремня привода
вспомогательных агрегатов

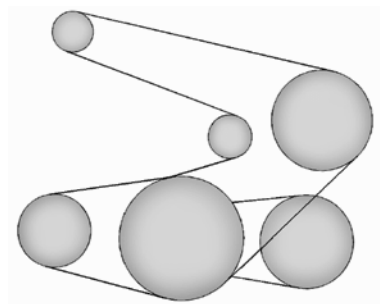

Информация для клиентов

Информация для клиентов

Декларация о соответствии	13-1
Декларация о соответствии	13-1

Система сбора данных регистрации событий, конфиденциальность

Система сбора данных регистрации событий, конфиденциальность	13-2
Система сбора данных регистрации событий.....	13-2
Информационно-развлекательная система	13-3
Идентификация радиочастот (RFID)	13-3

Информация для клиентов

Декларация о соответствии

Данный автомобиль оборудован системами передачи и/или приема радиоволн, соответствующих положениям Директивы по средствам радиосвязи и телекоммуникационному оконечному оборудованию 1999/5/ЕС. Эти системы полностью соответствуют требованиям указанной Директивы. С копиями Деклараций о соответствии можно ознакомиться на нашем официальном веб-сайте.

Система сбора данных регистрации событий, конфиденциальность

Данный автомобиль оснащен множеством сложных электронных устройств, которые записывают данные о характеристиках и поведении систем автомобиля. Например, данный автомобиль оборудован компьютерными модулями, которые следят за состоянием двигателя и компонентов трансмиссии, подушек безопасности и отвечают за их срабатывание в случае

столкновения автомобиля, а также обеспечивают действие антиблокировочной системы (при соответствующей комплектации). В данных модулях могут храниться данные, которые помогают техническому специалисту официального дилера при техническом обслуживании или ремонте автомобиля. В некоторых модулях могут сохраняться данные об эксплуатации автомобиля, например, данные о расходе топлива или о средней скорости движения. В данных модулях может также сохраняться информация о личных предпочтениях водителя, таких как радиостанции, положение сидений и значения внутренней температуры.

Система сбора данных регистрации событий

Данный автомобиль оснащен системой сбора данных и регистрации событий (EDR). Главная задача данной системы –сохранять данные о текущих параметрах систем автомобиля в момент столкновения или в момент возникновения аварийных ситуаций, таких как срабатывание подушек безопасности или столкновение. С помощью системы сбора данных записываются данные о динамических параметрах движения и состоянии систем безопасности за короткий период времени, обычно не более 30 секунд.

13-2 Информация для клиентов

При этом сохраняются следующие данные:

- Текущие параметры систем автомобиля.
- Пристегнут ли водитель и передний пассажир ремнями безопасности или нет.
- Данные о величине хода педалей тормоза и акселератора.
- Величина скорости автомобиля.

Данная информация помогает разобраться в причинах столкновения и получения травм. ПРИМЕЧАНИЕ: Система сбора данных и регистрации событий сохраняет данные только в случае столкновения; при нормальной эксплуатации автомобиля никакие данные не регистрируются, в том числе личные (например, Ф.И.О., пол, возраст и место столкновения). Тем не менее, другие стороны, например, правоохранительные органы, могут использовать данные, полученные с помощью данной системы, и личные данные, полученные в процессе расследования аварии.

Чтобы считать данные, записанные системой сбора данных и регистрации событий, необходимо наличие специального оборудования и доступ к автомобилю/регистратору. Помимо представителей завода-изготовителя автомобиля считывать данные системы сбора данных и регистрации событий имеют право сотрудники правоохранительных органов, у которых есть специальное оборудование и доступ к автомобилю/регистратору.

Компания GM не предоставляет данную информацию третьим лицам, за исключением некоторых случаев: с согласия владельца автомобиля или если автомобиль взят в долгосрочную аренду, с согласия арендатора, по официальному запросу полиции или аналогичной государственной структуры; в качестве материалов, используемых для защиты компании GM в суде; или если это предусмотрено законодательством. Данные, которые собирает или получает компания GM, не относящиеся к какому-либо определенному автомобилю или владельцу, при необходимости могут быть использованы в исследовательских целях или могут быть предоставлены третьим лицам с целью проведения исследований.

Информационно-развлекательная система

Если данный автомобиль оснащен системой навигации в рамках информационно-развлекательной системы, ее можно использовать для записи адресов, телефонных номеров и другой полезной информации. Информация о способах сохранения и удаления данных приведена в Руководстве пользователя информационно-развлекательной системы.

Идентификация радиочастот

В некоторых автомобилях технология идентификации радиочастот применяется для обеспечения работоспособности таких систем, как система контроля давления воздуха в шинах, иммобилайзер, система дистанционного отпирания/запираания замков дверей, система дистанционного запуска двигателя и система универсальных передатчиков. При применении данной технологии не используются личные данные владельца и информация, связанная с системами, которые содержат личную информацию.

А

Аварийная световая сигнализация.....	6-4
Автоматическая коробка передач	9-30
Автоматическая блокировка замков.....	2-13
Автомобиль:	
Безопасность	2-19
Буксировка	10-75
Идентификационный номер (VIN)	12-1
Предельно допустимые нагрузки	9-17
Шины	10-44
Антиблокировочная система (ABS)	9-39
Аккумуляторная батарея.....	10-22

Б

Балансировка колес и регулировка параметров установки колес.....	10-59
Беременные женщины, использование ремней безопасности	3-27
Беспроводное индукционное зарядное устройство для мобильных устройств.....	7-2
Блокировка дифференциала заднего моста	9-45
Блок предохранителей в моторном отсеке.....	10-34

Блок предохранителей, багажное отделения.....	10-43
Блок предохранителей в приборной панели (слева).....	10-37
Блок предохранителей в приборной панели (справа).....	10-40
Блокировка пуска двигателя, проверка системы	10-26
Буксировка автомобиля	10-75
Буксировка прицепа	9-74

В

Вентиляционный люк в крыше	2-28
Вентиляционные решетки	8-7
Вещевое отделение в приборной панели.....	4-1
Вещевое отделение в заднем подлокотнике	4-2
Вещевое отделение центральной консоли	4-3
Вентиляция салона, фильтр.....	8-7
Воздушный фильтр двигателя.....	10-12
Возврат автомобиля на дорогу	9-4
Вождение зимой	9-12
Внутреннее зеркало заднего вида	2-25

Внутреннее зеркало заднего вида с функцией затемнения	2-25
Выключатель наружных световых приборов.....	6-1

Г

Габаритные огни.....	6-2
----------------------	-----

Д

Давление воздуха в шинах для движения на большой скорости	10-49
Дальний свет	6-2
Дверь багажного отделения	2-14
Движение по холмистой местности и по горным дорогам.....	9-11
Движение по мокрым дорогам.....	9-10
Двигатель,	
контрольная лампа.....	5-22
пуск.....	9-19
Двухзонная система климат-контроля.....	8-1
Декларация о соответствии	13-1

i-2 УКАЗАТЕЛЬ

Дистанционное управление замками 2-3, 2-6
Дополнительное оборудование и внесение
изменений в конструкцию автомобиля 10-2

Е

Если автомобиль застрял 9-13

Ж

Жидкость омывателя стекол 10-19

З

Задние сиденья 3-10
с функцией обогрева 3-10
Задержка запираения замков 2-13
Замена ламп 10-29
Замена щеток очистителей стекол 10-27

Замена компонентов системы подушек
безопасности 3-44
Замена компонентов системы ремней
безопасности 3-29
Замена ветрового стекла 10-28
Замена колесных дисков 10-59
Замена шин 10-55
Замечания, связанные с опасностью,
и другие предупреждения iii
Замки дверей 2-11
Запасные части 11-12
Запуск двигателя от аккумуляторной
батареи другого автомобиля 10-72
Записи, относящиеся к техническому
обслуживанию и ремонту 11-13
Заполнение топливом канистр 9-70
Заправка автомобиля топливом 9-69
Заправочные емкости и технические
характеристики 12-2
Защитная функция подушек
безопасности 3-35
Защита аккумуляторной батареи
от разряда 6-8

Звуковой сигнал 5-4
Зеркала заднего вида 2-22
Зимние шины 10-46

И

Идентификационный номер двигателя ... 12-1
Идентификация радиочастот (RFID) 13-3
Идентификационный номер
автомобиля (VIN) 12-1
Имобилайзер 2-20
Индикатор включения габаритных
огней 5-29
Индикатор включения дальнего света 5-29
Индикатор впереди идущего
автомобиля 5-27
Информационный центр (DIC) 5-30
Информационно-развлекательная
система 7-1
Индикатор срока службы
моторного масла 10-8

К

Как пользоваться данным Руководством.....iii	Контрольная лампа «Проверьте двигатель» 5-22	Контрольная лампа противобуксовочной системы 5-27
Капот 10-3	Контрольные лампы, приборы и индикаторы 5-10	Контрольная лампа системы предупреждения о смене полосы движения (LDW) 5-26
Комбинация приборов 5-11	Контрольная лампа тормозной системы 5-25	Контрольная лампа антиблокировочной системы (ABS) 9-39
Контрольная лампа температуры охлаждающей жидкости 5-39	Контрольная лампа системы зарядки аккумуляторной батареи 5-22	Контрольная лампа «Пристегните ремень» 5-18
Контрольная лампа системы определения присутствия пассажира на переднем сиденье 5-21	Контрольная лампа стояночного тормоза 5-25	Контрольная лампа стояночного тормоза 5-25
Контрольная лампа системы подушек безопасности 5-19	Контрольная лампа отключения системы курсовой устойчивости StabiliTrak® 5-27	Контрольная лампа охранной системы 5-29
Контрольная лампа системы круиз-контроля 5-30	Коробка передач 9-30	Кратковременное включение дальнего света фар 6-2
	Контрольная лампа противобуксовочной системы/системы поддержания курсовой устойчивости StabiliTrak® 5-28	Круиз-контроль 9-46
		Адаптивный 9-49

Л	Н	О
Лампы для чтения 6-6	Напоминание о не выключенных наружных световых приборах 6-2	Обкатка нового автомобиля 9-19
М	Напольные коврики 10-88	Оборудование для буксировки прицепа 9-77
Маленькие дети и младенцы, удерживающие системы 3-46	Наружные зеркала заднего вида с функцией складывания/раскладывания 2-23	Общие сведения о буксировке 9-71
Места установки подушек безопасности 3-31	Наружные зеркала заднего вида с электрообогревом 2-23	Общие сведения ремонт и техническое обслуживание 11-1
Места установки детских удерживающих устройств 3-50	Наружные зеркала с функцией наклона при движении задним ходом 2-24	Ограничения нагрузки на автомобиль 9-14
Мокрые дороги 9-10		Окна с электрическими стеклоподъемниками 2-26
Моторное масло 10-5		Описание моторного отсека 10-4
Моторный отсек		Определение присутствия пассажира 3-38
блок предохранителей 10-34		Освещение салона при посадке 6-7
Мощность двигателя 5-39		Освещение салона при высадке 6-7
		Окна 2-25
		Особенности и рекомендации по вождению 9-71
		Отработавшие газы 9-29
		Охлаждающая жидкость 10-14
		Охранная система 2-19

П

Панель управления системой климат-контроля для пассажиров второго ряда сидений 8-5	Принцип действия подушек безопасности 3-34	Проверка системы подушек безопасности 3-43
Парковка автомобиля над горючими материалами 9-28	Подголовники 3-2	Проверка системы блокировки селектора автоматической коробки передач 10-26
Перевод рычага переключения передач в положение «Р» (Парковка) 9-26	Подогрев рулевого колеса 5-4	Противоугонная система 2-19
Перевод рычага переключения передач из положения «Р» (Парковка) 9-27	Плановое техническое обслуживание 11-2	Проверка системы ремней безопасности 3-28
Передние сиденья 3-3	Плафоны освещения салона 6-6	Проверка состояния шин 10-54
Перегрузка электрической системы 10-33	Порядок использования ремней безопасности 3-20	Проверка стояночного тормоза и упора шестерни блокировки автоматической коробки передач (положение «Р» (Парковка)) 10-27
Перегрев двигателя 10-17	После срабатывания подушек безопасности 3-35	Проверка системы блокировки селектора автоматической коробки передач 10-26
Переключатель наружного освещения 6-1	Пользовательские настройки 5-48	Пуск двигателя 1-4, 9-24
Переключатель дальнего/ближнего света фар 6-2	Потеря контроля над автомобилем 9-5	
Перестановка колес 10-54	Предусмотрительность при вождении 9-3	
Перчаточный ящик 4-2	Предохранители 10-34	
Питание дополнительного электрооборудования 9-26	При повреждении шины 10-61	
	Прикуриватель 5-8	
	Принцип действия системы контроля давления воздуха в шинах 10-50	
	Присадки к топливу 9-68	
	Приобретение новых шин 10-56	

Р

Рабочая жидкость автоматической коробки передач	10-9
Работа двигателя при неподвижном автомобиле	9-26
Размерность шин	10-58
Регулировка положения передних сидений поясничной опоры	3-3
Регулировка положения сиденья с электроприводом	3-4
Регулировка направления света фар	10-29
Регулятор яркости подсветки комбинации приборов	6-6
Регулировка поясничной опоры	3-5
Регулировка наклона спинок сидений	3-11
Регулировка положения рулевого колеса	5-2
Режимы зажигания	9-22

Режим задержки отключения питания дополнительного оборудования (RAP)	9-26
Рекомендуемое топливо	9-68
Рекомендованные жидкости и смазочные материалы	11-10
Ремни безопасности	3-20
Розетки, электрические	5-8
Ручной режим выбора передач, автоматическая коробка передач	9-33
Рычаг переключения передач в положении «Р» (Парковка)	9-30

С

Самостоятельное техническое обслуживание	10-3
Световые приборы	5-41
Светодиодные приборы освещения	10-29
Сиденья с функцией сохранения настроек	3-7
Сиденья с функциями обогрева и охлаждения	3-9

Сиденья второго ряда с функцией обогрева	3-10
Сигналы указателей поворотов	6-4
Сигнализация, безопасность автомобиля	2-19
Система определения присутствия пассажира на переднем сиденье	3-38
Система контроля слепых зон (SBZA)	9-63
Система полного привода	9-35, 10-23
Система контроля давления воздуха в шинах	10-49
Система блокировки стеклоподъемников	2-28
Система охлаждения	10-13
Система дневных ходовых огней (DRL)	6-3
Системы помощи при парковке и движении задним ходом	9-57
Системы помощи водителю	9-56
Система предупреждения о непреднамеренном выходе из занимаемой полосы движения (LDW)	9-66

Система помощи при экстренном торможении.....	9-36	Сообщения, связанные с системой охлаждения двигателя.....	5-38	Спидометр.....	5-14
Система креплений для установки детских кресел (система ISOFIX).....	3-52	Сообщения системы круиз-контроля.....	5-37	Срабатывание подушек безопасности.....	3-33
Система бесключевого доступа (RKE).....	2-3	Сообщения системы подушек безопасности.....	5-44	Стояночный тормоз.....	9-40
Система сбора данных и регистрация событий, конфиденциальность.....	13-2	Сообщения о состоянии моторного масла.....	5-39	Схема укладки ремня привода вспомогательных агрегатов.....	12-4
Система предупреждения о возможном столкновении (FCA).....	9-60	Сообщения, связанные с ключом и замком зажигания.....	5-40	Счетчик оборотов.....	5-14
Системы помощи при парковке или движении задним ходом.....	9-57	Сообщения о состоянии автомобиля.....	5-35	Счетчик общего пробега.....	5-14
Система управления нагрузкой на аккумуляторную батарею.....	6-8	Сообщения, связанные со скоростью движения автомобиля.....	5-48	Счетчик суточного пробега.....	5-14
Солнцезащитные козырьки.....	2-28	Сообщения системы контроля пространства.....	5-41		
Сообщения о заряде аккумуляторной аккумуляторной батареи.....	5-36	Сообщения, связанные с жидкостью омывателя стекол.....	5-48		
Сообщения, связанные с тормозной системой.....	5-36	Сообщения, связанные с мощностью двигателя.....	5-39		

Т

Техническое обслуживание, система подушек безопасности	3-42
Тормоз стояночный	9-40
Тормозная жидкость	10-21
Тормозная система	10-20
Топливо	9-68
Топливо (сообщения)	5-40
Трехточечные ремни безопасности.....	3-22

У

Указатель температуры охлаждающей жидкости	5-17
Указатель уровня топлива.....	5-15
Укладка, ремень привода вспомогательных агрегатов	12-4
Управление автомобилем	9-3
Управление режимами движения	9-33
Установка удерживающих систем.....	3-50
Установка дополнительного оборудования	9-84
Установка дополнительного оборудования на автомобиле с системой подушек безопасности	3-42
Уход за автомобилем	
уход за кузовом	10-80
уход за салоном	10-85

Ф

Фары	6-2
Фонари освещения регистрационного знака.....	10-32
Функция защиты аккумуляторной батареи от разряда	6-8
Функция задержки запираения замков	2-13
Функция сохранения и вызова настроек	1-8
Функция защиты от запираения	2-13
Функция защиты от случайного отпирания	2-13
Функция автоматического запираения замков	2-13

Ц

Центральная блокировка дверей	2-12
Цели противоскольжения.....	10-60

Ч

Часы	5-7
------------	-----

Э

Экономичный режим движения	1-25
Электрические розетки	5-8