



2017
CORVETTE



2017

CORVETTE

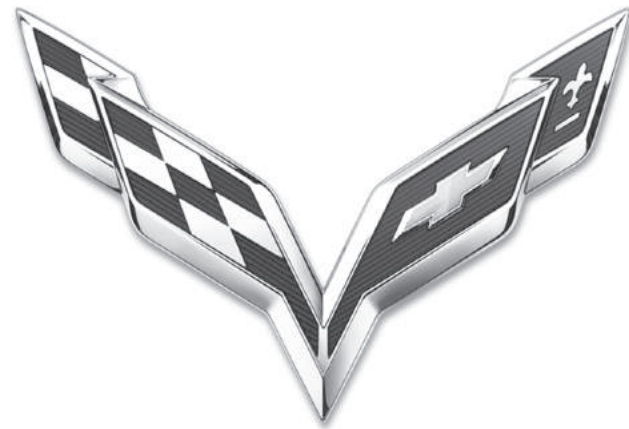

chevrolet.ru

Содержание

Общие сведения	2
Краткая информация	4
Ключи, двери и окна	25
Сиденья и удерживающие устройства	58
Вещевые отделения и дополнительные системы крепления багажа	92
Приборы и органы управления ...	97
Система освещения	150
Информационно-развлекательная система	157
Управление системой климат- контроля	164
Управление автомобилем	170
Уход за автомобилем	232
Ремонт и техническое обслуживание	319
Технические данные	334
Информация для клиентов	338
Система OnStar	340
Указатель	343

Общие сведения



В данном Руководстве упоминаются (но не ограничиваются перечисленным) следующие наименования, логотипы, эмблемы, девизы, наименования моделей и типы кузова: наименование GM, логотип GM, наименование CHEVROLET, эмблема CHEVROLET, наименование CORVETTE, наименование CORVETTE STINGRAY, эмблема CORVETTE и эмблема CORVETTE STINGRAY, являющиеся торговыми и/или сервисными марками компании General Motors LLC, ее подразделений, филиалов или лицензиаров.

В данном Руководстве содержится описание оборудования, которое может быть установлено или отсутствовать на вашем автомобиле, поскольку оно может относиться к опциям, которых вы не заказывали, которые не поставляются в вашу страну, или это может быть связано с внесением изменений в конструкцию автомобиля после опубликования данного Руководства.

Для определения точной комплектации именно вашего автомобиля просим вас использовать документацию, которую вы получили от дилера при покупке автомобиля.

Храните данное Руководство в автомобиле; это позволит быстро получать необходимую информацию.

Как пользоваться данным Руководством

Для быстрого поиска информации об автомобиле, его компонентах и системах используйте Указатель, находящийся в конце данного Руководства. В Указателе информация, содержащаяся в данном Руководстве, сгруппирована по алфавиту с указанием страниц, на которых она находится.

Замечания, связанные с опасностью, и другие предупреждения

Предупреждения, содержащиеся на табличках в автомобиле, а также в данном Руководстве, указывают на соответствующие опасности и меры, которые необходимо принимать, чтобы избежать этих опасностей или свести риск их возникновения к минимуму.

Опасно

Данное обозначение используется для предупреждения ситуаций с высокой степенью опасности, которые могут привести к тяжелым травмам и даже к смерти. Пренебрежение данной информацией опасно для жизни!

Внимание

Данное обозначение используется для предупреждения ситуаций с высокой степенью опасности, которые могут привести к тяжелым травмам. Пренебрежение данной информацией может привести к получению серьезной травмы.

Осторожно

Данное обозначение используется для предупреждения ситуаций с высокой степенью опасности, которые могут привести к повреждению автомобиля.



В автомобиле есть компоненты и таблички, на которых вместо текстовых сообщений используются символы.

Условные обозначения

Некоторые компоненты автомобиля и установленные на них таблички содержат вместо текстовых сообщений условные обозначения. Приведенные ниже символы дополняют текстовую информацию, описывающую принцип действия или относящуюся к конкретным компонентам, системам/органам управления, сообщениям, приборам или индикаторам.

: Данный символ используется в случаях, когда необходимо ознакомиться с соответствующей информацией или инструкциями, содержащимися в Руководстве по эксплуатации автомобиля.

: Данный символ используется в случаях, когда необходимо ознакомиться с соответствующей информацией или инструкциями, содержащимися в Руководстве по техническому обслуживанию.

→: Данный символ используется в случаях, когда необходимо ознакомиться с более подробной информацией, содержащейся на другой странице (= «см. стр.»).

Условные обозначения, используемые в автомобиле

Ниже приводятся изображения условных обозначений, используемых в автомобиле, и их расшифровка. Для получения более подробной информации о каком-либо символе см. Указатель.

: Контрольная лампа системы подушек безопасности

: Система кондиционирования

: Антиблокировочная системы (ABS)

: Кнопки управления аудиосистемой, расположенные на рулевом колесе, а также кнопки управления системой OnStar (при соответствующей комплектации)

: Контрольная лампа тормозной системы

: Система зарядки аккумуляторной батареи

: Система круиз-контроля

: Не прокалывать!

: Не обслуживать!

: Температура охлаждающей жидкости двигателя

: Наружные световые приборы

: Не пользоваться открытым огнем!

: Указатель уровня топлива

: Предохранители

: Переключатель дальнего/ближнего света фар

: Контрольная лампа системы крепления детских кресел

: Контрольная лампа «Проверьте двигатель»

: Давление моторного масла

: Питание

: Система дистанционного запуска двигателя

: Контрольная лампа «Пристегните ремень»

: Датчик давления воздуха в шинах

: Противобуксовочная система/система активной управляемости Active Handling

: Высокое давление!

: Жидкость в бачке омывателя стекол

Краткая информация

Приборная панель

Приборная панель	5
------------------------	---

Краткое описание систем и оборудования

Система дистанционного управления замками (RKE).....	7
Дистанционный запуск двигателя.....	8
Замки дверей	8
Замок двери/крышки багажного отделения	9
Окна	10
Регулировка положения сидений	11
Функция сохранения и вызова настроек.....	12
Сиденья с функциями обогрева и вентиляции	12
Ремни безопасности.....	13
Система определения присутствия пассажира на сиденье	14
Регулировка положения зеркал заднего вида.....	14
Регулировка положения рулевого колеса	15
Приборы внутреннего освещения	15
Приборы наружного освещения	16
Очиститель/омыватель ветрового стекла.....	16

Управление системой климат-контроля.....	17
Коробка передач.....	18

Дополнительное оборудование

Информационно-развлекательная система	19
Кнопки управления на рулевом колесе	19
Система круиз-контроля.....	19
Информационный центр (DIC).....	19
Бордюрная камера	20
Камера заднего обзора	20
Электрические розетки.....	20
Универсальная система дистанционного управления	20
Панель крыши	21
Откидной верх.....	21

Обеспечение удобства и эффективности

эксплуатации автомобиля

Противобуксовочная система/система поддержания курсовой устойчивости	21
Монитор давления воздуха в шинах ..	21
Особенности эксплуатации автомобиля.....	22
Топливо (двигатель LT1 6,2 л V8)	22
Топливо (двигатель LT4 6,2 л V8 с механическим нагнетателем)	23
E85 или FlexFuel	23

Индикатор срока службы моторного масла	23
Рекомендации, касающиеся мойки автомобиля.....	24
Экономичное вождение.....	24

Приборная панель

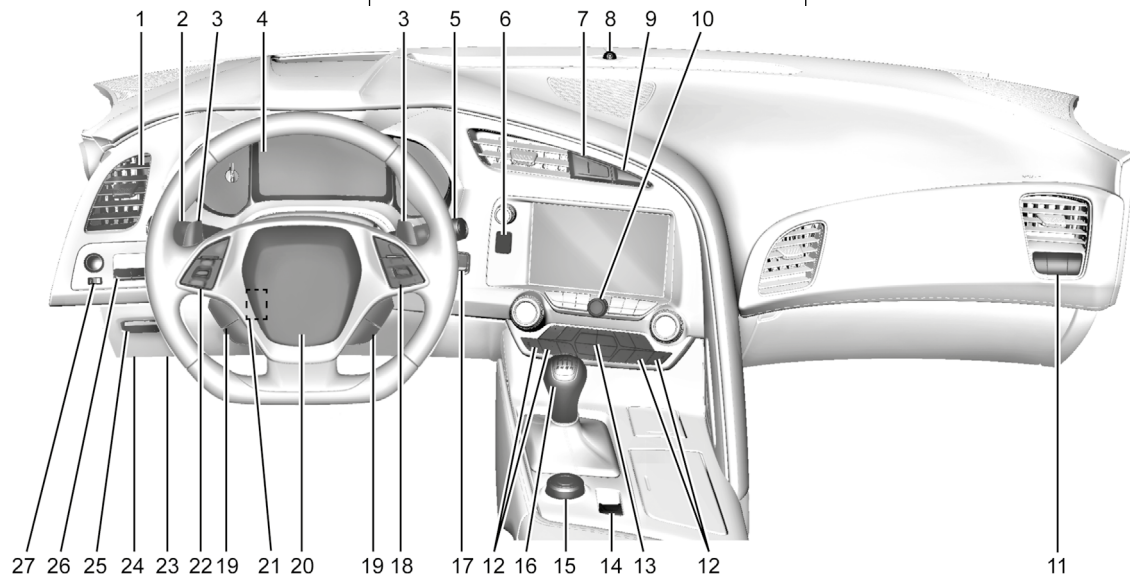

6 Краткая информация

1. *Вентиляционные дефлекторы* → 168.
2. Рычаг переключателя указателей поворота. См. *Сигналы указателей поворота* → 153.
Переключатель наружных световых приборов → 150.
3. Подрулевые переключатели передач (при соответствующей комплектации). См. *Режим ручного выбора передач* → 202.
Подрулевые переключатели регулятора Active Rev Match (при соответствующей комплектации). См. *Регулятор Active Rev Match* → 207.
4. *Комбинация приборов* → 103.
5. *Очиститель/омыватель ветрового стекла* → 98.
6. Кнопка открывания вещевого отделения, расположенного в приборной панели. См. *Вещевое отделение в приборной панели* → 92.
7. Контрольная лампа системы определения присутствия пассажира на сиденье. См. *Система определения присутствия пассажира на сиденье* → 77.
8. Датчик освещенности. См. *Система автоматического управления наружным освещением* → 152.
9. *Выключатель аварийной световой сигнализации* → 153.
10. *Информационно-развлекательная система* → 157.
11. Регулятор температуры для пассажира. См. *Двухзонная система климат-контроля с функцией автоматического управления* → 164.
Кнопки выключателей обогрева и вентиляции сиденья пассажира (при соответствующей комплектации). См. *Сиденья с функциями обогрева и вентиляции* → 63.
12. Выключатели функции обогрева и вентиляции сидений водителя и пассажира (при соответствующей комплектации). См. *Сиденья с функциями обогрева и вентиляции* → 63.
13. См. *Двухзонная система климат-контроля с функцией автоматического управления* → 164.
14. *Стояночный тормоз с электроприводом* → 209.
15. Селектор выбора режимов движения. См. *Режим Competitive Driving* → 217.
16. Рычаг переключения передач (показана механическая коробка передач). См. *Автоматическая коробка передач* → 201 или *Механическая коробка передач* → 205.
17. Кнопка запуска двигателя. См. *Положения кнопки запуска двигателя* → 193.
18. Кнопки управления интерфейсом Bluetooth. См. *Кнопки управления на рулевом колесе* в Руководстве пользователя информационно-развлекательной системы.
Кнопки управления голосовым вводом. См. *Кнопки управления на рулевом колесе* в Руководстве пользователя информационно-развлекательной системы.
Кнопки управления информационным центром (DIC). См. *Информационный центр (DIC)* → 121.
19. *Кнопки управления на рулевом колесе* → 98.
20. *Звуковой сигнал* → 98.
21. *Регулировка положения рулевого колеса* → 98 (не видна на рисунке).
22. *Система круиз-контроля* → 221.
23. Ручка привода защелки капота (не видна). См. *Капот* → 237.
24. Диагностический разъем (не виден). См. *Контрольная лампа неисправности (контрольная лампа «Проверьте двигатель»)* → 113.

25. Кнопка открывания двери/крышки багажного отделения. См. *Дверь (крышка) багажного отделения* → 38.
Кнопка отключения датчиков обнаружения вторжения и угла наклона. *Система охранной сигнализации* → 40.
26. Кнопки управления проекционным дисплеем (при соответствующей комплектации). См. *Проекционный дисплей (HUD)* → 123.
27. *Наружные зеркала заднего вида с электрической регулировкой* → 43.

Краткое описание систем и оборудования

В этом разделе приводится общее описание основных наиболее важных систем, которые могут быть установлены или отсутствовать на вашем автомобиле в зависимости от его комплектации.

Более подробная информация о системах автомобиля приведена в других разделах данного Руководства.

Система дистанционного управления замками (RKE)

Система дистанционной идентификации ключа позволяет отпирать замки дверей, находясь в зоне действия пульта дистанционного управления. См. *Пользование системой дистанционного управления замками (RKE)* → 27.

С помощью пульта дистанционного управления можно запирать и отпирать замки дверей, находясь на расстоянии до 60 м от автомобиля.







Пульт ДУ для автомобилей, оборудованных системой удаленного запуска двигателя и откидным верхом; для других комплектаций вид пульта ДУ аналогичен

Нажмите кнопку, чтобы извлечь ключ из корпуса пульта ДУ. Ключ можно использовать для запирания/отпираания замков дверей и двери/крышки багажного отделения, если аккумуляторная батарея автомобиля разряжена. См. *Дверь (крышка) багажного отделения* → 38.

🔒 : нажмите данную кнопку, чтобы отпереть дверь водителя. При повторном нажатии кнопки в течение пяти секунд отпираются обе двери.

🔒 : нажмите данную кнопку, чтобы запечатать обе двери.

 : при нажатии и удержании данной кнопки нажатой отпирается замок двери/крышки багажного отделения.

 : при соответствующей комплектации одновременно нажмите кнопку , затем сразу нажмите и удерживайте нажатой кнопку , чтобы полностью открыть откидной верх. Для управления откидным верхом при помощи пульта дистанционного управления зажигание должно быть выключено. Отпустите кнопку для останова откидного верха в определенном положении. Данная кнопка предназначена исключительно для открывания откидного верха.

См. *Откидной верх* → 28.



 : однократное нажатие данной кнопки позволяет определить местонахождение вашего автомобиля. Для активации сигнала «Тревога» нажмите и удерживайте нажатой данную кнопку в течение трех секунд. Для отмены сигнала «Тревога» нажмите данную кнопку снова или запустите двигатель.

См. *Ключи* → 25 и *Пользование системой дистанционного управления замками (RKE)* → 27.

Дистанционный запуск двигателя

При наличии данной функции запуск двигателя можно осуществлять, находясь вне автомобиля.

Запуск двигателя

1. Нажмите и отпустите кнопку  на пульте дистанционного управления.
2. Затем сразу нажмите и удерживайте нажатой кнопку  в течение не менее четырех секунд или до тех пор, пока не начнут мигать указатели поворотов.

Сядьте в автомобиль, нажмите Start, как при запуске двигателя в нормальном режиме.

После запуска двигателя включатся габаритные огни.

Длительность работы двигателя при дистанционном запуске можно увеличить.

Остановка двигателя после дистанционного запуска



Чтобы заглушить двигатель, выполните одно из следующих действий:

- Нажмите и удерживайте кнопку  нажатой до тех пор, пока не погаснут габаритные огни.

- Включите аварийную световую сигнализацию.
- Включите зажигание, а затем выключите его

См. *Дистанционный запуск двигателя* → 33.

Замки дверей

Для запираения или отпираения замков дверей снаружи нажмите кнопку  или  на пульте дистанционного управления.

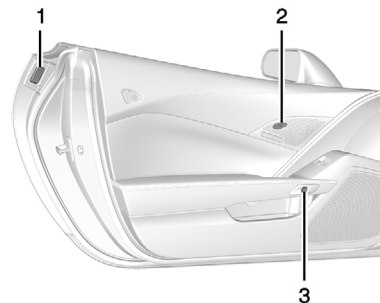

Дверь водителя

1. Кнопка открывания двери снаружи.
2. Кнопки центрального выключателя блокировки замков.
3. Кнопка открывания двери изнутри.

Для отпирания двери без ключа пульт дистанционного управления должен находиться на расстоянии до 1 м от ручки двери. Нажмите на кнопку на ручке двери (1). См. *Пользование системой дистанционного управления замками (RKE)* → 27. Характер действия данной функции можно изменить. См. *Пользовательские настройки* → 139.

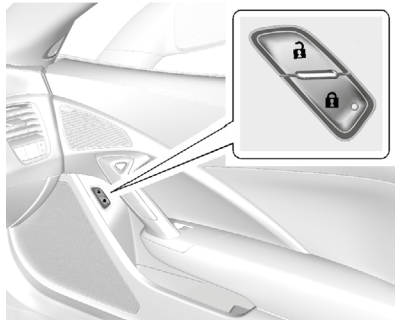

Дверь пассажира

Для запираения и отпирания замков дверей изнутри используйте кнопки центрального выключателя блокировки замков.

 при нажатии данной кнопки все двери запираются.

 при нажатии данной кнопки все двери отпираются.

Для открывания двери изнутри нажмите кнопку открывания замка двери.

Лючок топливозаправочной горловины также запирается и отпирается с помощью данных кнопок.

См. *Центральный выключатель блокировки замков* → 36.

Если аккумуляторная батарея автомобиля разряжена

Если аккумуляторная батарея автомобиля разряжена, двери можно открыть вручную.

Изнутри автомобиля

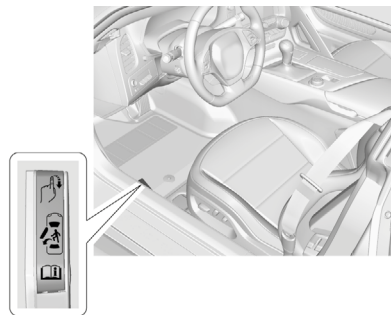

Потяните ручку открывания двери водителя.

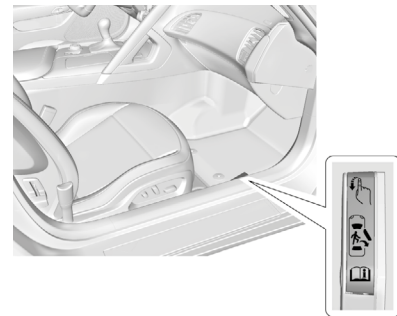

Потяните ручку открывания двери пассажира.

См. *Центральный выключатель блокировки замков* → 36.



Замок двери/крышки багажного отделения

Если автомобиль оборудован автоматической коробкой передач, рычаг селектора должен находиться в положении P (парковка).

На автомобиле с механической коробкой передач зажигание должно быть выключено или должен быть задействован стояночный тормоз. См. *Стояночный тормоз с электроприводом* → 209.

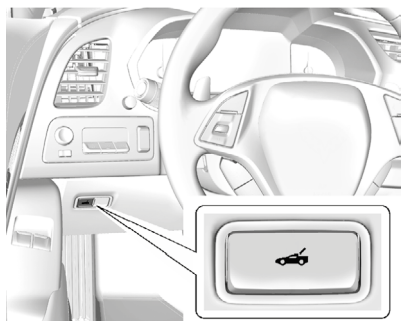
Для открывания двери/крышки багажного отделения:



- Нажмите кнопку .
- Нажмите и удерживайте нажатой кнопку  на пульте дистанционного управления. См. Система дистанционного управления замками (RKE) → 26.

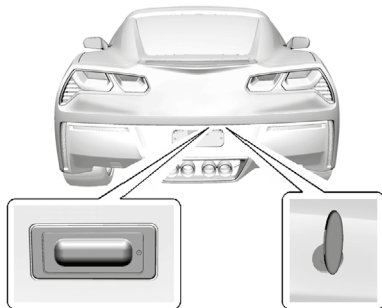

- Нажмите кнопку открывания двери/крышки багажного отделения (при этом пульт дистанционного управления должен находиться в пределах радиуса действия) или откройте замок с помощью ключа. См. Вентиляционные дефлекторы → 168 и Ключи → 25.

См. Дверь (крышка) багажного отделения → 38.

Окна



Потяните вверх или нажмите на клавишу переключателя, чтобы поднять или опустить стекло. См. Окна с электрическими стеклоподъемниками → 45.

Режим задержки отключения питания дополнительного оборудования (RAP) предусматривает опускание и поднятие стекол при выключенном зажигании. См. Режим задержки отключения питания дополнительного электрооборудования (RAP) → 197.

Регулировка положения сидений

Сиденья с электроприводом

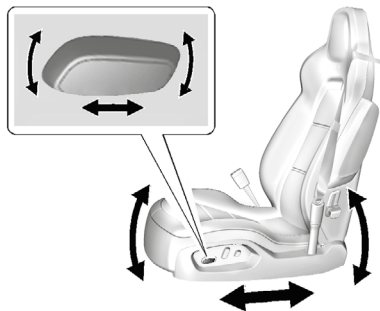

Для регулировки положения сиденья:

- Чтобы переместить сиденье вперед или назад, переместите переключатель электропривода в соответствующем направлении.
- Высоту передней части подушки сиденья можно отрегулировать, перемещая переднюю часть переключателя электропривода вверх или вниз.
- Регулировка высоты сиденья осуществляется путем перемещения задней части переключателя электропривода вверх или вниз.

См. *Регулировка положения сиденья с электроприводом* → 59.

Регулировка положения поясничной опоры и валиков боковой поддержки спинки сиденья

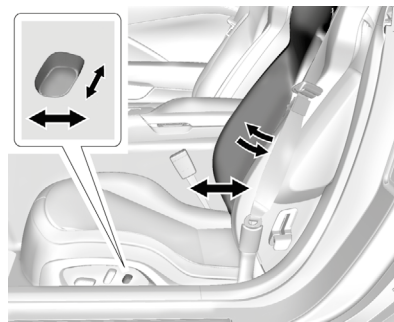

Чтобы отрегулировать положение поясничной опоры или валиков боковой поддержки спинки сиденья (при соответствующей комплектации):

- Переместите переключатель электропривода вперед и удерживайте его в этом положении для увеличения выступаania поясничной опоры. Переместите переключатель назад и удерживайте его в этом положении для уменьшения выступаania поясничной опоры.

- При соответствующей комплектации переместите переключатель электропривода вверх и удерживайте его в этом положении для увеличения выступаania валиков боковой поддержки. Переместите переключатель вниз и удерживайте его в этом положении для уменьшения выступаania валиков боковой поддержки.

См. *Регулировка положения поясничной опоры* → 60.

Регулировка наклона спинок сидений

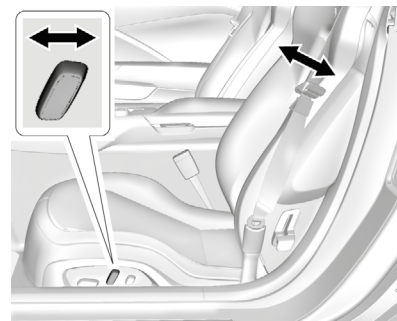

Регулировка положения спинки сиденья:

- Для увеличения угла наклона спинки переместите верхнюю часть переключателя электропривода назад.

- Для уменьшения угла наклона спинки переместите верхнюю часть переключателя вперед.

См. *Регулировка наклона спинок сидений* → 60.

Функция сохранения и вызова настроек

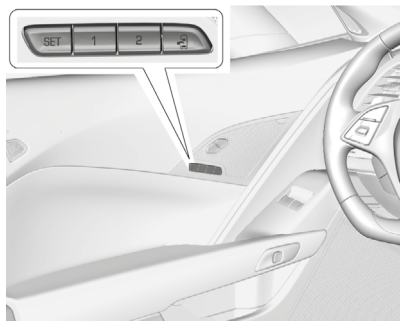

При соответствующей комплектации кнопки 1, 2, SET и  (высадка) на двери водителя могут использоваться для сохранения вручную и вызова из памяти настроек для сиденья водителя, наружных зеркал заднего вида и угла наклона и вылета рулевой колонки.

Если функция «Автоматический вызов сохраненных настроек» активирована в программируемом меню пользовател-

ских настроек, выполняется автоматический вызов предварительно настроенных, предварительно сохраненных при помощи кнопок 1 и 2, когда зажигание переводится из режима OFF в режим ON/RUN или ACC/ACCESSORY.

Если в программируемом меню пользовательских настроек активирована опция «Функция облегчения высадки из автомобиля» (Easy Exit), то при выключении зажигания и открывании двери водителя в течение короткого периода времени сиденье автоматически перемещается в предварительно сохраненное положение.

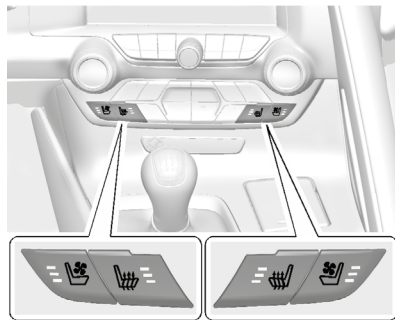

См. *Сиденья с функцией сохранения настроек* → 61 и *Пользовательские настройки* → 139.

Сиденья с функциями обогрева и вентиляции





Кнопки выключателей обогрева/вентиляции сиденья водителя и пассажира

При соответствующей комплектации кнопки управления обогревом/вентиляцией сиденья водителя расположены на центральной консоли. Для управления этими функциями зажигание должно быть включено.

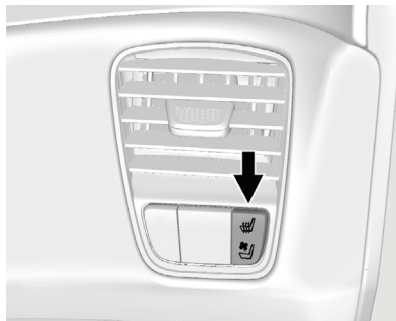
Нажмите кнопку  или  в левой части панели управления системой климат-контроля для включения вентиляции или обогрева сиденья водителя. В сиденье с функцией вентиляции установлен вентилятор, который направляет воздушный поток через сиденье. Этот воздух не охлаждается.



Кнопки выключателей обогрева/вентиляции сиденья пассажира

Кнопки управления обогревом/вентиляцией сиденья пассажира находятся в правой части приборной панели под вентиляционным дефлектором. Нажмите кнопку  или  для включения обогрева или вентиляции сиденья пассажира. Водитель может также включить или отключить вентиляцию или обогрев сиденья пассажира с помощью кнопок, расположенных

в правой части панели управления системой климат-контроля.

При однократном нажатии соответствующей кнопки обогрев/вентиляция будет осуществляться с наибольшей интенсивностью. При каждом последующем нажатии этой кнопки интенсивность обогрева/вентиляции будет уменьшаться на одну ступень до полного отключения обогрева/вентиляции. При максимальной интенсивности обогрева/вентиляции на кнопке горят три светодиода, при минимальной интенсивности - горит один светодиод. Если выбран максимальный уровень интенсивности обогрева/вентиляции сидений, приблизительно через 30 минут может произойти автоматический переход на более низкий уровень интенсивности обогрева/вентиляции.

См. *Сиденья с функциями обогрева и вентиляции* → 63.

Ремень безопасности

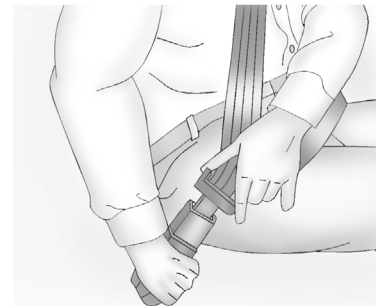

Более подробная информация о правилах пользования ремнями безопасности приведена в перечисленных ниже разделах:

- *Ремень безопасности* → 65.
- *Пользование ремнями безопасности* → 66.
- *Трехточечные ремни безопасности* → 67.
- *Система креплений детских кресел (система LATCH)* → 89.

Система определения присутствия пассажира на сиденье



Варианты исполнения контрольных ламп



Система определения присутствия пассажира на сиденье при определенных условиях отключает фронтальную подушку безопасности пассажира. Данная система не влияет на работоспособность других подушек безопасности. См. Система определения присутствия пассажира на сиденье → 77.

Контрольная лампа системы определения присутствия пассажира загорается на приборной панели после включения зажигания/запуска двигателя. См. Контрольная лампа статуса подушки безопасности пассажира → 112.

Регулировка положения зеркал заднего вида

Наружные зеркала заднего вида

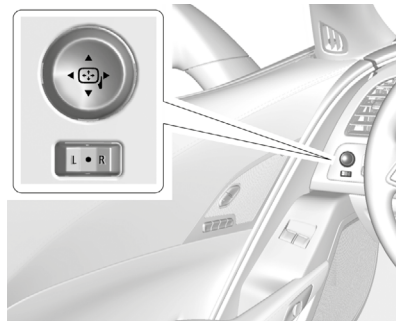

Для регулировки положения наружных зеркал:

1. Нажмите кнопку L (зеркало со стороны водителя) или R (зеркало со стороны пассажира) для выбора зеркала.
2. Нажимая на одну из четырех сторон переключателя, отрегулируйте положение зеркала.

3. Установите переключатель выбора зеркал в промежуточное положение (при отсутствии необходимости регулировки наружных зеркал).

См. Наружные зеркала заднего вида с электрической регулировкой → 43.

Если автомобиль оборудован функцией сохранения/вызова настроек, выбранное положение зеркала можно сохранить. См. Сиденья с функцией сохранения настроек → 61.

Для складывания зеркала поверните его корпус в направлении кузова автомобиля. Чтобы вернуть зеркало в исходное положение, поверните его корпус в направлении от кузова автомобиля.

Внутреннее зеркало заднего вида

Регулировка

Отрегулируйте положение внутреннего зеркала заднего вида для лучшего обзора пространства позади автомобиля.

Внутреннее зеркало заднего вида с ручной регулировкой положения

При движении в дневное время переместите рычажок вперед; при движении в ночное время переместите рычажок назад, чтобы избежать ослепления светом фар автомобилей, движущихся позади.

Внутреннее зеркало заднего вида с функцией затемнения

При соответствующей комплектации данная функция обеспечивает уменьшение яркости отраженного света фар автомобилей, следующих за вашим автомобилем. Функция автоматического затемнения активируется при запуске двигателя.

См. *Внутреннее зеркало заднего вида с функцией затемнения* → 45.

Регулировка положения рулевого колеса

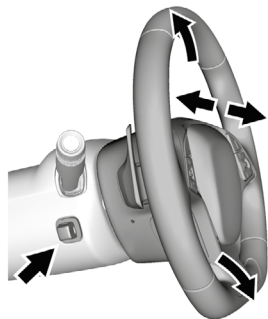

Нажимайте соответствующую часть переключателя для перемещения рулевого колеса вверх/вниз или вперед/назад.

Настройки положения рулевой колонки можно сохранить в памяти системы. См. *Сиденья с функцией сохранения настроек* → 61.

Ни в коем случае не выполняйте регулировку положения рулевого колеса во время движения автомобиля.

Приборы внутреннего освещения

Выключатель приборов внутреннего освещения

Рукоятка выключателя расположена в левой части приборной панели. Поверните рукоятку выключателя по часовой стрелке или против часовой стрелки, чтобы отрегулировать уровень яркости ламп приборов внутреннего освещения. Для включения приборов внутреннего освещения поверните рукоятку выключателя по часовой стрелке до упора.

Функция автоматического включения приборов внутреннего освещения при открывании двери

При открывании любой из дверей или двери/крышки багажного отделения приборы внутреннего освещения автоматически включаются.

Для включения или отключения этой функции поверните рукоятку регулятора яркости подсветки приборной панели до упора по часовой стрелке или против часовой стрелки.

Лампы для чтения



Лампы для чтения находятся на потолочной консоли и загораются при открывании двери. Чтобы включить лампу для чтения, когда двери закрыты, нажмите на кнопку, расположенную рядом с ней.

Для получения более подробной информации о внутреннем освещении см. *Приборы внутреннего освещения* → 154.

Приборы наружного освещения



Переключатель наружного освещения

Существует четыре положения переключателя:

☾ : кратковременно поверните переключатель в данное положение для включения/выключения автоматического режима управления световыми приборами и отпустите. Переключатель вернется в положение AUTO.

AUTO : при установке переключателя в данное положение включается режим автоматического управления световыми приборами. В данном режиме наружные световые приборы включаются и отключаются в зависимости от интенсивности освещения снаружи автомобиля.

☾ : при установке переключателя в данное положение включаются габаритные огни, фары подсветки государственного

номерного знака и подсветка приборной панели. Фары остаются выключенными.

☾ : при установке переключателя в данное положение включаются фары, габаритные огни и подсветка приборной панели.

См.

- Переключатель наружных световых приборов → 150.
- Система автоматического управления наружным освещением → 152.

Очиститель/омыватель ветрового стекла



Рычаг выбора режимов очистителя/омывателя ветрового стекла расположен на правой стороне рулевой колонки.

При положении ACC/ACCESSORY или ON/RUN/START кнопки запуска двигателя переместите рычаг выбора режимов очистителя/омывателя ветрового стекла, чтобы выбрать частоту движения щеток стеклоочистителя.

HI : высокая скорость работы щеток.

LO : низкая скорость работы щеток.

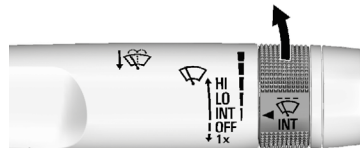

INT : переместите рычаг в положение INT для выбора прерывистого режима работы щеток, затем поверните кольцевой регулятор **☾** INT вверх для выбора более коротких интервалов или вниз – для более длинных интервалов.

OFF : в данном положении очиститель ветрового стекла выключен.

1X : для того чтобы щетки совершили один рабочий цикл, кратковременно переместите рычаг вниз. Для того чтобы щетки совершили несколько рабочих циклов, удерживайте рычаг нажатым в нижнем положении.

☾ : потяните рычаг на себя, чтобы подать жидкость омывателя на ветровое стекло и включить очиститель ветрового стекла.

См. Очиститель/омыватель ветрового стекла → 98.

Управление системой климат-контроля

Органы управления, расположенные на данной панели, позволяют управлять системой вентиляции, отопления и кондиционирования воздуха.

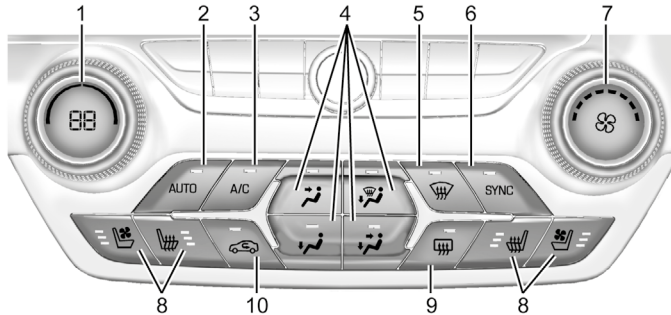

- | | |
|---|--|
| <ol style="list-style-type: none"> 1. Регулятор температуры для водителя. 2. AUTO (выключатель автоматического режима). 3. Режим A/C (кондиционер). 4. Переключатель режимов подачи воздуха. 5. Выключатель режима обогрева стекол. 6. SYNC (синхронизация настроек температуры). | <ol style="list-style-type: none"> 7. Регулятор скоростных режимов вентилятора. 8. Выключатели функции обогрева и вентиляции сидений водителя и пассажира. 9. Электрообогреватель заднего стекла. 10. Выключатель режима рециркуляции воздуха. |
|---|--|

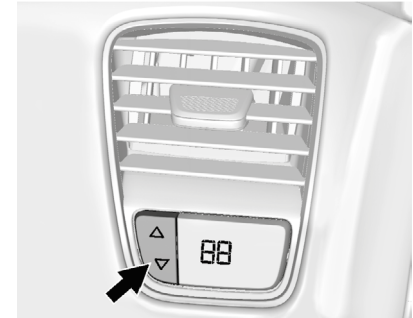

Регулятор температуры для пассажира

Данный переключатель расположен под вентиляционным дефлектором со стороны пассажира.

См. Двухзонная система климат-контроля с функцией автоматического управления → 164.

Коробка передач

Подрулевые переключатели передач (автоматическая коробка передач)

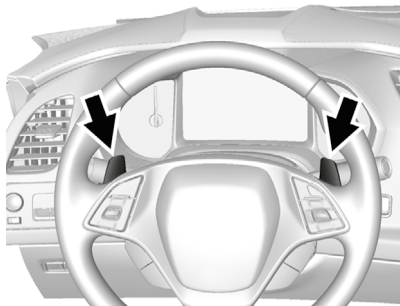

Систему подрулевого переключения передач можно использовать при положениях рычага селектора D (движение вперед) и M (режим ручного выбора передач). При нажатии левого подрулевого переключателя выполняется переход на пониженную передачу, при нажатии правого – на повышенную. Выбранная передача отображается на комбинации приборов или, при соответствующей комплектации, на проекционном дисплее (HUD).

Система подрулевого переключения передач не позволяет переключаться на повышенную или пониженную передачу, если автомобиль движется со слишком высокой или слишком низкой скоростью, а также не допускает трогания с места с третьей или более высокой передачи.

См. *Режим ручного выбора передач* → 202.

Регулятор Active Rev Match (механическая коробка передач)

Автомобили с механической коробкой передач оборудованы регулятором Active Rev Match (ARM). Регулятор ARM способствует более плавному переключению передач путем уравнивания числа оборотов двигателя и выбираемой передачи. По умолчанию система отключена. Система активируется и деактивируется путем нажатия подрулевых лепестковых переключателей, на которых имеется надпись REV MATCH. См. *Регулятор Active Rev Match* → 207.

Сообщение 1-4 Shift («Переключение с первой передачи только на четвертую передачу»)

На автомобилях с механической коробкой передач данное сообщение отображается на дисплее информационного центра, если переключение с первой передачи возможно только на четвертую передачу.

Для получения более подробной информации о переключении передач для обеспечения максимальной топливной экономичности см. *Механическая коробка передач* → 205.

Дополнительное оборудование

Информационно-развлекательная система

См. Руководство пользователя информационно-развлекательной системы для получения информации об управлении радиоприемником, аудиоплеерами, телефоном, системой навигации и системой распознавания голосовых команд. Это руководство также содержит информацию о соответствующих настройках.

Кнопки управления на рулевом колесе

Управлять информационно-развлекательной системой можно с помощью кнопок, расположенных на рулевом колесе. См. *Кнопки управления на рулевом колесе* в Руководстве пользователя информационно-развлекательной системы.

Система круиз-контроля

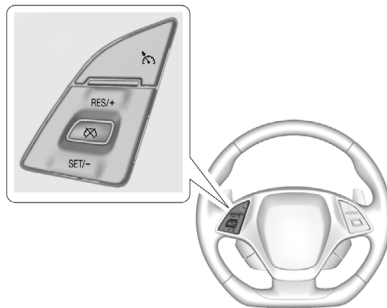

 : данная кнопка используется для включения/выключения системы круиз-контроля. При включении системы на комбинации приборов загорается соответствующий индикатор белого цвета.

RES/+ : если в памяти системы сохранено установленное ранее значение скорости, при кратковременном нажатии данной кнопки будет выбрано это значение скорости. При удерживании кнопки нажатой скорость будет увеличиваться. Если система круиз-контроля уже активна, используйте эту кнопку для увеличения скорости автомобиля.

SET/- : кратковременно нажмите данную кнопку для установки значения скорости и активации системы круиз-контроля.

Если система круиз-контроля уже активна, используйте эту кнопку для уменьшения скорости автомобиля.



 : при нажатии данной кнопки система круиз-контроля отключается, при этом последнее значение заданной скорости сохраняется в памяти системы.

См. *Система круиз-контроля* → 221.

Информационный центр (DIC)

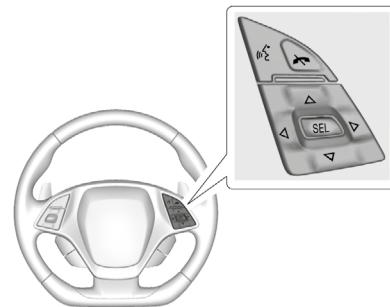
Дисплей информационного центра находится на комбинации приборов. На него выводится информация о состоянии многих систем автомобиля.



 или  : нажмите для перемещения вверх или вниз по списку.

◁ или ▷ : при нажатии кнопки ◁ открываются меню приложений слева.

При нажатии кнопки ▷ открываются интерактивные меню справа.

SEL : нажмите, чтобы открыть меню или выбрать пункт меню. Нажмите и удерживайте для сброса данных, отображаемых на определенных экранах.

См. *Информационный центр (DIC)* → 121.

Бордюрная камера

При соответствующей комплектации зона перед автомобилем отображается на дисплее для помощи при парковке и маневрировании на низкой скорости.

См. *Бордюрная камера в Системы помощи при парковке или движении задним ходом* → 224.

Камера заднего обзора

При соответствующей комплектации данная камера позволяет выводить изображение зоны позади автомобиля на дисплей информационно-развлекательной системы, когда рычаг селектора находится в положении R (задний ход), для помощи при парковке и маневрировании на низкой скорости.

См. *Системы помощи при парковке или движении задним ходом* → 224.

Электрические розетки

Используйте электрические розетки для подключения дополнительного электрооборудования, например, мобильного телефона или MP3-плеера.

Автомобиль оборудован тремя электрическими розетками.

- Одна розетка находится внутри вещевого отделения в центральной консоли.
- Одна розетка напротив подстаканников.
- Одна розетка в багажном отделении.

Поднимите крышку для доступа к розетке и закройте ее, когда розетка не используется.

См. *Электрические розетки* → 100.

Универсальная система дистанционного управления



Эта система позволяет запрограммировать до трех пультов дистанционного управления, используемых для управления такими устройствами, как, например, привод гаражных ворот, охранные системы и различные домашние автоматические системы.

Прежде чем приступить к программированию универсальной системы дистанционного управления, внимательно изучите инструкции. Так как процедура программирования универсальной системы дистанционного управления достаточно сложна, рекомендуется выполнять ее с помощником.

См. *Универсальная система дистанционного управления* → 147.

Панель крыши

Если автомобиль оборудован съемной панелью крыши, то для нее предусмотрены три фиксирующие рукоятки. Два рукоятки расположены в передней части панели крыши, а одна – в задней. См. *Снятие панели крыши* в *Панель крыши* → 48.

Снимать панель крыши рекомендуется вместе с помощником. Всегда храните панель крыши надлежащим образом в багажном отделении.

Для получения дополнительной информации:

- См. *Хранение панели крыши* в *Панель крыши* → 48.
- См. *Установка панели крыши* в *Панель крыши* → 48.

Откидной верх



Если автомобиль оборудован откидным верхом, то он может открываться и закрываться автоматически. См. подробные инструкции в *Откидной верх* → 51.





Обеспечение удобства и эффективности эксплуатации автомобиля

Противобуксовочная система/ система поддержания курсовой устойчивости

Противобуксовочная система ограничивает пробуксовывание ведущих колес. Система активируется автоматически при запуске двигателя.

Система StabiliTrak представляет собой управляемую компьютером систему, которая помогает поддерживать курсовую устойчивость в сложных условиях движения. Система выборочно притормаживает отдельные колеса, чтобы помочь водителю удержать автомобиль на заданном курсе. Система активируется автоматически при запуске двигателя.

- Для отключения противобуксовочной системы (TCS) нажмите и отпустите кнопку , расположенную на центральной консоли. На комбинации приборов загорится контрольная лампа .

- Для отключения систем TCS и StabiliTrak нажмите и удерживайте нажатой кнопку  до тех пор, пока контрольная лампа  отключения противобуксовочной системы и контрольная лампа  отключения системы StabiliTrak не загорятся на комбинации приборов.
- Для включения обеих систем нажмите и отпустите кнопку .

См. *Противобуксовочная система/система поддержания курсовой устойчивости* → 212.

Автомобиль оснащен селектором выбора режимов движения, а также при соответствующей комплектации может быть оснащен режимом Competitive Driving (режим соревнования). См. *Селектор выбора режимов движения* → 214 и *Режим Competitive Driving* → 217.

Монитор давления воздуха в шинах

Данный автомобиль может быть оснащен монитором давления воздуха в шинах (TPMS).



Контрольная лампа падения давления воздуха в шинах предупреждает о значительном уменьшении давления воздуха в одной или нескольких шинах. Если загорелась данная контрольная лампа, следует как можно быстрее остановить автомобиль в безопасном месте и довести давление в шинах до значения, указанного на соответствующей информационной табличке. См. *Ограничения нагрузки на автомобиль* → 189. Контрольная лампа остается включенной до тех пор, пока давление воздуха в шинах не будет доведено до нормы.

Контрольная лампа падения давления воздуха в шинах может загораться в холодную погоду при первом запуске двигателя, а затем гаснуть во время движения автомобиля. Это должно послужить предупреждением о том, что давление воздуха в шинах снижается и его необходимо проверить и довести до нормы.

Наличие монитора давления воздуха в шинах не отменяет необходимости в проведении ежемесячных плановых проверок давления воздуха в шинах и со-

стояния шин. Поддерживайте давление воздуха в шинах на заданном уровне.

См. *Монитор давления воздуха в шинах* → 286.

Особенности эксплуатации автомобиля

Проверка уровня моторного масла

Автомобиль может быть оборудован специальной системой смазки двигателя с сухим картером, предназначенной для спортивных автомобилей. Принцип работы данной системы отличается от принципа работы стандартной системы смазки двигателя. См. *Моторное масло* → 244.

Уровень моторного масла следует проверять только на полностью прогретом двигателе через минимум 5 – максимум 10 минут с момента его выключения. При соблюдении этого условия уровень моторного масла можно определить с наибольшей точностью.

Шум при торможении

При определенных погодных или эксплуатационных условиях при нажатии педали тормоза может быть слышен скрип в дисковых тормозных механизмах. Тормозная система в максимальной степени предотвращает увеличение длины тормозного пути и позволяет продолжительное задей-

ствование тормозных механизмов за счет использования спортивных тормозных колодок. Скрип в тормозных механизмах не является признаком неисправности и не влияет на эффективность действия тормозной системы.

Визг/шум шин

При движении с низкой скоростью или прохождении крутых поворотов шины могут издавать шум или визг. Это не является признаком неисправности и не означает, что автомобиль требует технического обслуживания.

Неровности/выпуклости дорожного покрытия

Управляемость и контроль над автомобилем в значительной степени зависят от качества дорожного покрытия. Незначительный увод влево или вправо, в зависимости от вершины дорожного профиля и/или других изменений состояния дорожного полотна, например, при наличии колеи или выбоин, не является признаком неисправности.

Топливо (двигатель LT1 6,2 л V8)

Используйте неэтилированный бензин высшего сорта с октановым числом 98. Неэтилированный бензин с октановым числом 95 использовать допускается

только кратковременно, но при этом возможно снижение КПД двигателя и ухудшение топливной экономичности. См.

Топливо → 226.

Топливо (двигатель LT4 6,2 л V8 с механическим нагнетателем)

Используйте неэтилированный бензин высшего сорта с октановым числом 98. Неэтилированный бензин с октановым числом 95 использовать допускается только кратковременно, но при этом возможно снижение КПД двигателя и ухудшение топливной экономичности. См.

Топливо → 226.

E85 или FlexFuel



Запрещается использование топлива E85 или FlexFuel

Для заправки данного автомобиля запрещается использовать смеси бензина и этанола с содержанием 15% этанола (выше E15), например E85.

Индикатор срока службы моторного масла

Данная система определяет состояние масла по эксплуатационным параметрам автомобиля. Если система определяет, что ресурс моторного масла заканчивается, на информационный дисплей выводится сообщение CHANGE ENGINE OIL SOON («Замените моторное масло в ближайшее время»), которое указывает на необходимость замены моторного масла и масляного фильтра. После замены масла необходимо сбросить показания счетчика индикатора срока службы моторного масла, выбрав значение 100%.

Замена обкаточного масла в двигателе с сухим картером

Если автомобиль оборудован двигателем с сухим картером, первая замена моторного масла и масляного фильтра должна проводиться при пробеге 800 км. После первой замены масла последующие замены выполняйте в соответствии с показаниями индикатора срока службы моторного масла.

Как сбросить показания индикатора срока службы моторного масла

1. В меню информационных дисплеев DIC выберите REMAINING OIL LIFE (остаточный ресурс моторного масла), чтобы отобразить показания индикатора срока службы моторного масла. См. *Информационный центр (DIC)* → 121.
2. Чтобы сбросить показания индикатора срока службы моторного масла, нажмите и удерживайте нажатой кнопку SEL, находясь в режиме OIL LIFE (ресурс моторного масла). Показания индикатора срока службы моторного масла изменятся на показатель 100%.

См. *Индикатор срока службы моторного масла* → 249.

Рекомендации, касающиеся мойки автомобиля

Осторожно

При использовании некоторых автоматических моек возможно повреждение автомобиля, колес или откидного верха (при соответствующей комплектации). Не рекомендуется мыть автомобиль с использованием автоматической мойки по причине отсутствия достаточного зазора между форсунками и днищем и/или широкими задними шинами и колесными дисками. См. *Мойка автомобиля в Уход за кузовом* → 309.

Экономичное вождение

Стиль вождения оказывает существенное влияние на расход топлива. Ниже перечислены некоторые рекомендации для поддержания наиболее экономичного режима движения.

- Не допускайте резкого трогания с места и плавно увеличивайте скорость.
- Снижайте скорость постепенно, избегайте резкого торможения.
- Не оставляйте двигатель работать в режиме холостого хода в течение длительного периода времени.

- Старайтесь задействовать систему круиз-контроля каждый раз, когда позволяют условия движения.
- Соблюдайте установленные ограничения скорости движения или выберите меньшую скорость, если этого требуют условия движения.
- Постоянно следите за поддержанием номинального давления воздуха в шинах.
- Старайтесь объединять несколько поездок в одну.
- При замене шин устанавливайте новые шины с тем же номером по стандарту ТРС, что и у заменяемых (номер нанесен на боковине шины рядом с обозначением типоразмера).
- Соблюдайте график планового технического обслуживания.
- Используйте режим Eco для поддержания наиболее экономичного режима движения. Это будет способствовать наиболее эффективной работе системы Active Fuel Management. См. *Система Active Fuel Management®* → 199.
- Рекомендации, касающиеся переключения передач, см. в *Механическая коробка передач* → 205.

Топливо высшего сорта

Используйте топливо высшего сорта. См. *Топливо* → 226.

Ключи, двери и окна

Ключи и замки

Ключи.....	25
Система дистанционного управления замками (RKE).....	26
Пользование системой дистанционного управления замками (RKE).....	27
Дистанционный запуск двигателя.....	33
Замки дверей.....	35
Центральный выключатель блокировки замков.....	36
Функция задержки запираения замков.....	37
Функция автоматического запираения дверей.....	37
Защита от нежелательного запираения пульта дистанционного управления в автомобиле.....	37

Двери

Дверь (крышка) багажного отделения.....	38
---	----

Охранные системы

Система охранной сигнализации.....	40
Иммобилайзер.....	42
Действие системы иммобилайзера.....	42

Наружные зеркала заднего вида

Панорамное зеркало заднего вида.....	43
Наружные зеркала заднего вида с электрической регулировкой.....	43

Наружные зеркала заднего вида с функцией складывания.....	44
Наружные зеркала заднего вида с электрообогревом.....	44
Наружное зеркало заднего вида с функцией затемнения.....	44
Наружные зеркала заднего вида с функцией наклона при движении задним ходом.....	44

Внутреннее зеркало

Внутреннее зеркало заднего вида.....	44
Внутреннее зеркало заднего вида с ручной регулировкой положения.....	44
Внутреннее зеркало заднего вида с функцией затемнения.....	45

Окна

Окна с электрическими стеклоподъемниками.....	45
Солнцезащитные козырьки.....	47

Крыша

Панель крыши.....	48
Откидной верх.....	51

Ключи и замки

Ключи



Внимание

Не оставляйте пульт дистанционного управления в автомобиле, когда в нем находятся дети; дети или другие люди могут получить серьезные травмы или даже погибнуть. Дети могут активировать электрические стеклоподъемники или другие органы управления, а также произвести действия, в результате которых автомобиль может начать движение. Если пульт дистанционного управления находится в автомобиле, дети могут активировать электрические стеклоподъемники, в результате чего их или других лиц может зажать поднимающимся стеклом. Не оставляйте детей в салоне автомобиля вместе с пультом дистанционного управления.

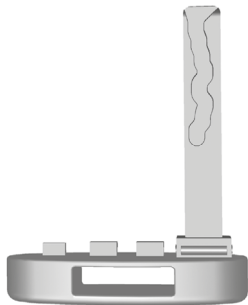

Ключ, расположенный в корпусе пульта дистанционного управления, можно использовать для запираания/отпираания замков дверей и двери/крышки багажного отделения, если аккумуляторная батарея автомобиля разряжена. См. *Дверь (крышка) багажного отделения* → 38.



Пульт ДУ для автомобилей, оборудованных системой удаленного запуска двигателя и откидным верхом; для других комплектаций вид пульта ДУ аналогичен

Нажмите кнопку в нижней части пульта дистанционного управления, чтобы извлечь механический ключ. Не допускается извлекать механический ключ, не нажимая кнопку.

Данный автомобиль оборудован системой дистанционной идентификации ключа и кнопкой запуска двигателя. Для получения более подробной информации о запуске автомобиля см. *Положения кнопки запуска двигателя* → 193.

Если механический ключ извлечь не удается или он извлекается с трудом, проверьте, нет ли на нем загрязнений.

При условии действующей подписки на сервис OnStar система помощи OnStar Advisor может дистанционно отпираться двери автомобиля. См. *Система OnStar* → 340.

Система дистанционного управления замками (RKE)

Если радиус действия системы дистанционного управления замками (RKE) уменьшился:

- Проверьте расстояние, на котором вы находитесь от автомобиля. Пульт управления может находиться слишком далеко от автомобиля.
- Проверьте, насколько удачно выбрано место, на котором вы стоите. Сигнал может блокироваться другими автомобилями или объектами.
- Проверьте состояние элемента питания пульта дистанционного управления. См. *Замена элемента питания* далее в данном разделе.

- Если после выполнения этих проверок пульт дистанционного управления по-прежнему действует некорректно, обратитесь за помощью в авторизованный сервисный центр или к квалифицированному техническому специалисту.

Пользование системой дистанционного управления замками (RKE)

Система дистанционной идентификации ключа позволяет получить доступ в автомобиль, когда пульт ДУ находится на расстоянии до 1 м от автомобиля. См. *Действие системы дистанционной идентификации ключа* далее в данном разделе.

Пульт дистанционного управления системы RKE обеспечивает управление замками на удалении от автомобиля до 60 м.

На работоспособность пульта дистанционного управления могут влиять и другие условия. См. *Система дистанционного управления замками (RKE)* → 26.



Пульт ДУ для автомобилей, оборудованных системой удаленного запуска двигателя и откидным верхом; для других комплектаций вид пульта ДУ аналогичен

 : нажмите данную кнопку, чтобы запереть обе двери. При запираании замков в качестве сигнала обратной связи могут мигать указатели поворота и/или срабатывать звуковой сигнал. См. *Remote Lock, Unlock, Start (система дистанционного запуска двигателя и отпирания/запираания дверей)* в *Пользовательские настройки* → 139.

Если при нажатии кнопки  открыта дверь водителя и функция Unlocked Door Anti-Lockout (защита от блокировки замка открытой двери водителя) активирована в меню пользовательских настроек,

то будут заперты все замки, за исключением замка двери водителя. См. *Unlocked Door Anti-Lockout (функция защиты от блокировки замка открытой двери водителя)* в *Пользовательские настройки* → 139. Если при нажатии кнопки  дверь пассажира открыта, то обе двери будут заперты.



При нажатии кнопки  может также быть активирована противоугонная система. См. *Система охранной сигнализации* → 40.



Если замки дверей закрыты, то замок лючка топливозаправочной горловины также будет закрыт.

 : нажмите данную кнопку, чтобы отпереть дверь водителя. При повторном нажатии кнопки в течение пяти секунд отпираются обе двери. При дистанционном отпирании замков дверей в темное время суток для освещения дороги на подходе к автомобилю на короткое время включаются фары и фонари заднего хода. При отпирании замков в качестве сигнала обратной связи могут мигать сигналы указателей поворота.



При нажатии кнопки  противоугонная система отключается. См. *Система охранной сигнализации* → 40.

Если замки дверей открыты, то замок лючка топливозаправочной горловины также будет открыт.

 : при соответствующей комплектации для дистанционного запуска двигателя однократно нажмите кнопку , а затем сразу же нажмите и удерживайте нажатой в течение минимум четырех секунд кнопку . См. *Дистанционный запуск двигателя* → 33.

 : однократное нажатие данной кнопки позволяет определить местонахождение вашего автомобиля. Мигают наружные световые приборы, и три раза подается звуковой сигнал. Для активации сигнала «Тревога» нажмите и удерживайте нажатой в течение трех секунд кнопку . Раздастся звуковой сигнал, и указатели поворота будут мигать в течение 30 секунд или до тех пор, пока кнопка  не будет нажата снова или пока не будет запущен двигатель.

 : при нажатии и удержании данной кнопки нажатой отпирается замок двери/крышки багажного отделения. Если двигатель запущен, рычаг селектора должен находиться в положении P (парковка). На автомобиле с механической коробкой передач рычаг переключения передач должен находиться в положении N (нейтраль) при включенном стояночном тормозе.

 : при соответствующей комплектации кратковременно нажмите кнопку , затем сразу нажмите и удерживайте нажатой кнопку  для того, чтобы полностью

открыть откидной верх. Для управления откидным верхом при помощи пульта дистанционного управления зажигание должно быть выключено. Отпустите кнопку для остановки откидного верха в определенном положении. Данная кнопка предназначена исключительно для открывания откидного верха.

Откидной верх

- Не пытайтесь запустить двигатель, когда вы используете пульт дистанционного управления для открывания откидного верха. Отпустите кнопку на пульте дистанционного управления и кнопку запуска и подождите несколько секунд, прежде чем запустить двигатель в нормальном режиме.
- Функция пассивной разблокировки дверей может не работать должным образом при использовании пульта дистанционного управления для открывания откидного верха.

Действие системы дистанционной идентификации ключа

Данный автомобиль оборудован системой дистанционной идентификации ключа, которая позволяет отпирать и запираеть замки дверей и багажного отделения, не доставая пульт дистанционного управления из кармана, сумочки, портфеля и т. д. Пульт дистанционного управления

должен находиться в радиусе не более 1 м от двери, которую необходимо открыть, или от крышки багажного отделения. На внутренней стороне дверных ручек предусмотрена сенсорная кнопка.

Система дистанционной идентификации ключа может быть перепрограммирована так, чтобы при однократном нажатии кнопки запираения/отпираения на ручке двери водителя отпирались все двери одновременно. См. *Пользовательские настройки* → 139.

Отпирание замков с помощью системы дистанционной идентификации ключа

Нажмите сенсорную кнопку на дверной ручке для разблокировки и открывания дверей, если пульт дистанционного управления находится на расстоянии до 1 м от автомобиля. Потяните ручку двери, чтобы отпереть замок двери. См. *Замки дверей* → 35 и *Passive Door Unlock (пассивное отпирание замков)* в *Пользовательские настройки* → 139.

Режим пассивного запираения

С помощью данной функции замки дверей автомобиля будут заперты через несколько секунд после закрывания дверей, если двигатель выключен и один или оба пульта дистанционного управления находятся на удаленном расстоянии от автомобиля.

При этом замок лючка топливозаправочной горловины также будет закрыт.

Если какие-либо электронные устройства создают помехи для передачи сигнала пульта дистанционного управления, система может не обнаружить пульт дистанционного управления в салоне автомобиля. Если активирована функция пассивного запираения, двери могут заблокироваться, когда пульт дистанционного управления находится внутри автомобиля. Не оставляйте пульт дистанционного управления в салоне автомобиля, когда в нем не находятся люди.

Чтобы настроить функцию автоматического запираения дверей при выходе из автомобиля, см. *Remote Lock, Unlock, Start (система дистанционного запуска двигателя и отпираения/запираения дверей)* в *Пользовательские настройки* → 139.

Временное отключение режима пассивного запираения дверей

Функцию пассивного запираения можно временно отключить. Для этого при открытой двери нажмите и удерживайте нажатой кнопку  на центральном выключателе блокировки замков в течение минимум четырех секунд или до тех пор, пока не раздастся три звуковых сигнала. Данная функция будет оставаться неактивной, пока не будет нажата кнопка

 , расположенная на внутренней стороне двери, или пока не будет включено зажигание.

Чтобы настроить функцию автоматического запираения дверей при выходе из автомобиля, см. *Remote Lock, Unlock, Start (система дистанционного запуска двигателя и отпираения/запираения дверей)* в *Пользовательские настройки* → 139.

Remote Left in Vehicle Alert (Предупреждение «Пульт дистанционного управления находится в автомобиле»)

Если зажигание выключено и пульт дистанционного управления был оставлен внутри автомобиля, то после закрывания обеих дверей трижды прозвучит звуковой сигнал. Чтобы включить или отключить предупреждение, см. *Предупреждение «Пульт дистанционного управления находится в автомобиле»* в *Пользовательские настройки* → 139.

Открытие двери/крышки багажного отделения с помощью системы дистанционной идентификации ключа

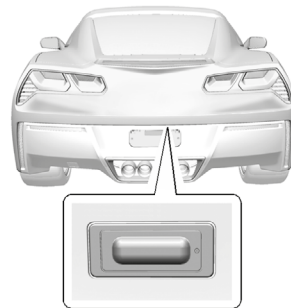

Нажмите кнопку отпираения багажного отделения, чтобы открыть дверь/крышку багажного отделения, когда пульт дистанционного управления находится на расстоянии до 1 м от автомобиля.

Программирование пультов дистанционного управления

Управление может осуществляться только при помощи тех пультов дистанционного управления, коды которых запрограммированы в память блока управления автомобиля. Если пульт дистанционного управления был утерян или похищен, новый пульт необходимо приобрести и запрограммировать у официального дилера. Соответствующий

блок управления автомобиля может быть перепрограммирован, поэтому с помощью потерянных или похищенных пультов дистанционного управления управлять автомобилем будет невозможно. Можно запрограммировать до восьми пультов дистанционного управления.

Программирование при наличии идентифицируемых пультов дистанционного управления

Новый пульт дистанционного управления может быть запрограммирован при условии наличия двух идентифицируемых пультов дистанционного управления.

1. Зажигание должно быть выключено, и все пульты ДУ, как идентифицируемые в текущий момент, так и новые, должны быть у вас с собой.
2. Поместите два идентифицируемых пульта ДУ в подстаканник.
3. Вставьте ключ нового пульта дистанционного управления в замок, расположенный над площадкой государственного номерного знака.
4. Откройте дверь/крышку багажного отделения.
5. Поверните ключ пять раз в течение 10 секунд.
6. На дисплее информационного центра (DIC) отобразится сообщение READY FOR REMOTE #3 («Готов-

ность к программированию пульта ДУ № 3») или № 4 и т. д. до № 8.

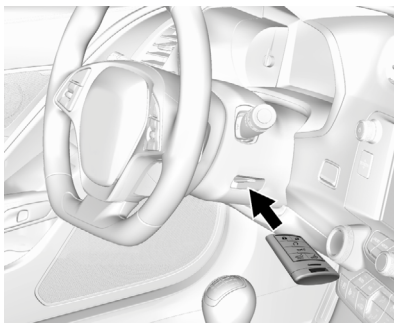

7. Поместите новый пульт ДУ в специальный паз в рулевой колонке, при этом кнопки и нижняя часть корпуса пульта должны быть обращены в сторону сиденья пассажира.
8. Нажмите кнопку запуска двигателя.
9. На дисплее информационного центра (DIC) отобразится сообщение READY FOR REMOTE #4 («Готовность к программированию пульта ДУ № 4») или № 5 и т. д. до № 8.
10. Нажмите кнопку  на каждом только что запрограммированном пульте ДУ для завершения процедуры.
11. Для программирования дополнительных пультов дистанцион-

ного управления повторите шаги 7–10. По завершении процедуры программирования всех пультов дистанционного управления нажмите и удерживайте нажатой в течение приблизительно 12 секунд кнопку запуска двигателя для выхода из режима программирования.

Уберите ключ обратно в корпус пульта дистанционного управления.

Программирование при отсутствии двух идентифицируемых пультов дистанционного управления

В случае отсутствия двух идентифицируемых в текущий момент пультов дистанционного управления выполните следующие действия, чтобы запрограммировать до 8 пультов. Процедура занимает примерно 30 минут. Зажигание должно быть выключено, и все пульты дистанционного управления, которые необходимо запрограммировать, должны быть у вас с собой.

1. Зажигание должно быть выключено.
2. Извлеките ключ из корпуса нового пульта ДУ и вставьте его в замок, расположенный над площадкой государственного номерного знака.
3. Откройте дверь/крышку багажного отделения.
4. Поверните ключ пять раз в течение 10 секунд.



На дисплее информационного центра отобразится сообщение REMOTE LEARN PENDING PLEASE WAIT («Ожидание инициализации пульта ДУ. Пожалуйста, подождите»).

5. Уберите ключ обратно в корпус пульта дистанционного управления.
6. Подождите 10 минут, пока на дисплее информационного центра не отобразится сообщение PRESS ENGINE START BUTTON TO LEARN («Нажмите кнопку запуска двигателя для инициализации»), затем нажмите кнопку запуска двигателя.

На дисплее информационного центра отобразится сообщение REMOTE LEARN PENDING PLEASE WAIT («Ожидание инициализации пульта ДУ. Пожалуйста, подождите»).

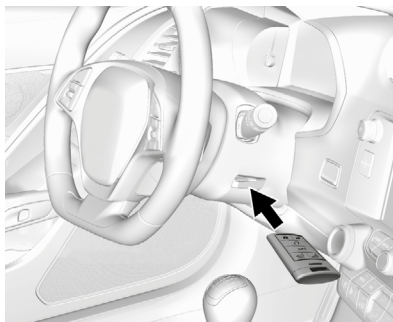
7. Повторите шаг 6 еще два раза. После третьего раза все ранее идентифицируемые пульты дистанционного управления перестанут определяться системой. Остальные пульты дистанционного управления можно перепрограммировать на следующих этапах. На дисплее информационного центра отобразится сообщение READY FOR REMOTE # 1 («Готовность к программированию пульта ДУ № 1»).



8. Поместите новый пульт ДУ в специальный паз в рулевой колонке, при этом кнопки и нижняя часть корпуса пульта должны быть обращены в сторону сиденья пассажира.
9. Нажмите кнопку запуска двигателя. После завершения процедуры инициализации на информационном дисплее отобразится сообщение о готовности программирования нового пульта дистанционного управления.
10. Извлеките пульт из пазы в рулевой колонке и нажмите на нем кнопку  или .

Для программирования дополнительных пультов дистанционного управления повторите шаги

8–10. По завершении процедуры программирования всех пультов дистанционного управления нажмите и удерживайте нажатой в течение приблизительно 12 секунд кнопку запуска двигателя для выхода из режима программирования.

11. Уберите ключ обратно в корпус пульта дистанционного управления.

Запуск двигателя при разряженном элементе питания пульта дистанционного управления

Если элемент питания пульта дистанционного управления разряжен или возникают помехи, препятствующие нормальному приему сигнала, при попытке запуска двигателя на дисплее информационного центра (DIC) может появиться сообщение NO REMOTE DETECTED («Пульты дистанционного управления не обнаружены») или NO REMOTE KEY WAS DETECTED PLACE KEY IN TRANSMITTER POCKET THEN START YOUR VEHICLE («Пульт дистанционного управления не обнаружен. Вставьте пульт в паз рулевой колонки. Запустите двигатель»). См. *Сообщения о ключах и замках* → 132.

Осторожно

При замене элемента питания не прикасайтесь к элементам электронной схемы пульта дистанционного управления. Они могут быть повреждены разрядом статического электричества, накапливающимся на человеке.

Для запуска двигателя выполните следующую процедуру:

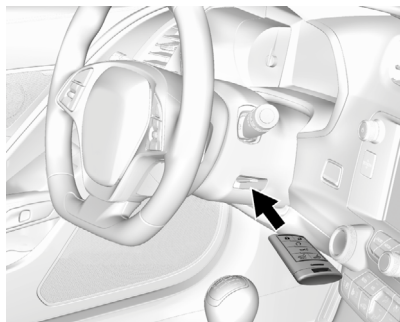

1. Поместите пульт ДУ в специальный паз в рулевой колонке, при этом кнопки и нижняя часть корпуса пульта должны быть обращены в сторону сиденья пассажира.
2. Переместив рычаг селектора в положение Р (парковка) или N (нейтраль),

нажмите педаль тормоза и кнопку запуска.

При первой же возможности замените элемент питания пульта дистанционного управления.

Замена элемента питания

Осторожно

При замене элемента питания не прикасайтесь к элементам электронной схемы пульта дистанционного управления. Они могут быть повреждены разрядом статического электричества, накапливающимся на человеке.

При появлении на дисплее информационного центра сообщения REPLACE BATTERY IN REMOTE KEY («Замените батарею в пульте дистанционного управления») необходимо выполнить замену элемента питания.



1. Нажмите кнопку, расположенную в нижней части пульта дистанционного управления, и извлеките ключ.



- Используйте овальное основание лезвия ключа для того, чтобы отделить друг от друга две половины корпуса пульта дистанционного управления.

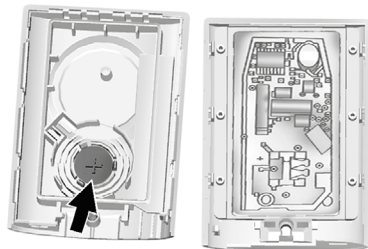

- Извлеките разряженный элемент питания. Не используйте для этого металлические предметы.
- Установите новый элемент питания так, чтобы положительный полюс был обращен вверх. Для замены необходимо использовать элемент питания CR2032 или аналогичный.
- Совместите кнопку разблокировки и соедините элементы корпуса пульта дистанционного управления.

Дистанционный запуск двигателя

При наличии данной функции запуск двигателя можно осуществлять, находясь вне автомобиля.

Q : если автомобиль оборудован системой дистанционного запуска двигателя, то на пульте дистанционного управления будет находиться данная кнопка.

После дистанционного запуска двигателя будет использоваться предыдущий набор установок системы климат-контроля.

При низкой наружной температуре после дистанционного запуска двигателя может быть включен электрообогреватель заднего стекла. Индикатор электрообогревателя заднего стекла не загорается при дистанционном запуске.

Также при дистанционном запуске двигателя может автоматически включиться обогрев или вентиляция сидений (при соответствующей комплектации). См. *Сиденья с функциями обогрева и вентиляции* → 63.

Законы, действующие в некоторых странах и регионах, могут ограничивать или запрещать использование систем дистанционного запуска двигателя. Например, законодательство некоторых стран предусматривает обязательное наличие прямой видимости автомо-

биля, двигатель которого запускается дистанционно. Убедитесь в том, что вы не нарушаете законодательство страны или региона, в котором вы находитесь, запуская двигатель автомобиля дистанционно.

Не используйте систему дистанционного запуска двигателя, если запас топлива в топливном баке заканчивается.

При работающем двигателе радиус действия пульта дистанционного управления может уменьшаться.

На работоспособность пульта дистанционного управления могут влиять и другие условия. См. *Система дистанционного управления замками (RKE)* → 26.

Запуск двигателя с помощью системы дистанционного запуска двигателя

- Нажмите и отпустите кнопку **Q** на пульте дистанционного управления.
- Затем сразу нажмите и удерживайте нажатой кнопку **Q** в течение не менее четырех секунд или до тех пор, пока не начнут мигать указатели поворота. Это служит подтверждением того, что сигнал запроса дистанционного запуска двигателя был принят.

В ходе дистанционного запуска двигателя двери будут оставаться запертыми, а габаритные огни будут

гореть до тех пор, пока работает двигатель.

Двигатель будет заглушен через 10 минут, если длительность работы двигателя не была увеличена.

3. Чтобы начать движение, пульт дистанционного управления должен находиться в автомобиле. Нажмите педаль тормоза, затем запустите двигатель.

Увеличение длительности работы двигателя после дистанционного запуска

Для увеличения времени работы двигателя при дистанционном запуске на 10 минут повторите шаги 1 и 2, пока двигатель еще работает. Запрос на увеличение длительности работы двигателя можно отправить в течение 30 секунд после запуска двигателя. Это обеспечит работу двигателя в течение в общей сложности 20 минут.

Длительность работы двигателя при дистанционном запуске можно увеличить только один раз в течение одного цикла зажигания.

Дистанционно запустить двигатель между включением и выключением зажигания можно только два раза или один раз с увеличенной длительностью работы двигателя.

После двух дистанционных запусков, прежде чем выполнить повторный дистанционный запуск двигателя, необходимо выбрать режим ON/RUN/START, а затем режим OFF кнопки запуска.

Остановка двигателя после дистанционного запуска

Чтобы заглушить двигатель после дистанционного запуска, выполните одно из следующих действий:

- Нажмите и удерживайте кнопку  нажатой до тех пор, пока не погаснут габаритные огни.
- Включите аварийную световую сигнализацию.
- Включите зажигание, а затем выключите его.

Условия, при которых система дистанционного запуска двигателя не действует

Система дистанционного запуска двигателя не действует при любом из следующих условий:

- Выбран любой режим кнопки запуска двигателя, кроме OFF.
- Пульт дистанционного управления находится внутри автомобиля.
- Не закрыт капот.
- Включена аварийная световая сигнализация.



- Неисправна система контроля токсичности отработанных газов.
- Слишком высокая температура охлаждающей жидкости двигателя.
- Давление моторного масла ниже нормы.
- Дистанционный запуск двигателя уже был выполнен два раза.
- Рычаг селектора находится в любом положении, кроме положения P (парковка).

Замки дверей

⚠ Внимание

Если двери не заперты, возможно возникновение опасных ситуаций.

- Пассажир, особенно ребенок, может легко открыть дверь и выпасть из движущегося автомобиля. Когда дверь заперта, она случайно не откроется. Незапертые двери повышают вероятность выпадения из автомобиля в случае дорожно-транспортного происшествия. Поэтому во время движения автомобиля водитель и пассажир должны быть пристегнуты ремнями безопасности, а все двери должны быть заперты.
- Маленькие дети, которые могут забраться в незапертый автомобиль, иногда не способны покинуть его. Дети могут пострадать от перегрева, получить увечье или даже погибнуть от теплового удара. Всегда запирайте двери автомобиля, когда покидаете его.
- Возможны случаи нежелательного вторжения третьих лиц в автомобиль, когда он движется на малой скорости или стоит на месте. Этого не случится, если двери заперты.

Для запираения или отпираения замков дверей снаружи нажмите кнопку  или  на пульте дистанционного управления.

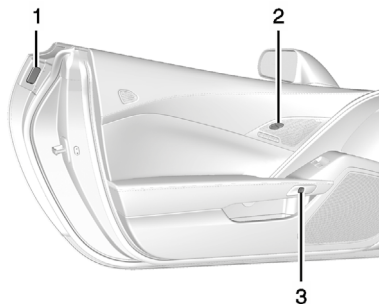

1. Кнопка открывания двери снаружи.
2. Кнопки центрального выключателя блокировки замков.
3. Кнопка открывания двери изнутри.

Для отпираения двери без ключа пульт дистанционного управления должен находиться на расстоянии до 1 м от ручки двери. Возьмитесь за ручку двери и нажмите на сенсорную кнопку (1) для ее открывания. См. Система дистанционного управления замками (RKE) → 26. При отпираении замка двери пассажира автоматически отпирается и дверь водителя. Чтобы задать настройки для данной функ-

ции, см. Пользовательские настройки → 139.

Для запираения или отпираения замков изнутри нажмите соответствующую кнопку центрального выключателя блокировки замков (2). См. Центральный выключатель блокировки замков → 36.

Для открывания двери изнутри нажмите кнопку открывания замка двери (3).

Если аккумуляторная батарея автомобиля разряжена

Если аккумуляторная батарея автомобиля разряжена, двери можно открыть вручную.

Открывание дверей изнутри автомобиля

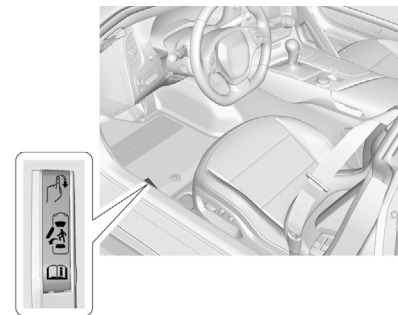

Потяните ручку открывания двери водителя.



Потяните ручку открывания двери пассажира.

Открытие дверей снаружи автомобиля

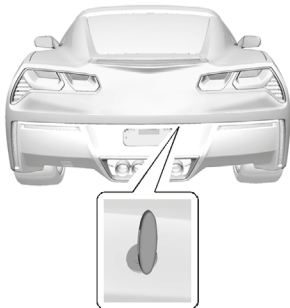

Используйте ключ для открывания двери/крышки багажного отделения. См. *Ключи* → 25.

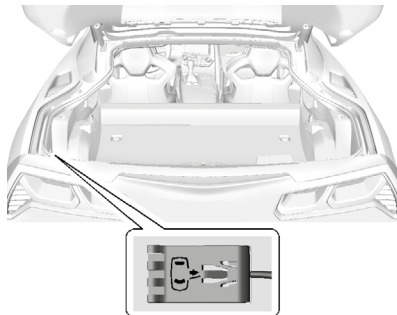

Потяните ручку открывания двери.

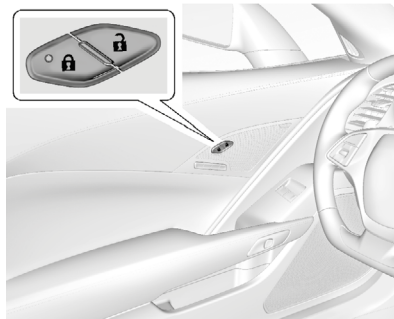

Центральный выключатель блокировки замков

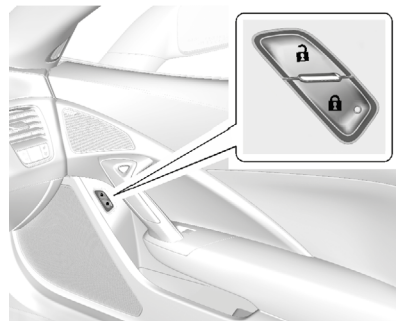

Дверь водителя



Дверь пассажира

Для запираения или отпираения замков дверей и лючка топливозаправочной горловины изнутри нажмите кнопку  или  центрального выключателя блокировки замков. Когда замок будет заперт, на кнопке загорится светодиод.



Функция задержки запираения замков

Данная функция обеспечивает запираение замков всех дверей через пять секунд после того, как будет закрыта последняя дверь.

Функция задержки запираения замков действует только в том случае, если в меню пользовательских настроек деактивирована функция защиты от запираения двери водителя.

При нажатии кнопки  на центральном выключателе блокировки замков при открытой двери прозвучит троекратное звуковое предупреждение («колокольчик»), сигнализирующее о том, что функция задержки запираения замков активирована.

Все двери запираются через 5 секунд после закрывания последней двери. Если какая-либо из дверей будет открыта до истечения 5 секунд, то с момента закрывания последней двери начнется отсчет следующих пяти секунд, по истечении которых все двери будут заперты.

Нажмите кнопку  на центральном выключателе блокировки замков или кнопку  на пульте дистанционного управления, чтобы отменить действие данной функции и запереть двери немедленно.

Настройки для данной функции могут быть заданы через информационный центр (DIC). См. *Пользовательские настройки* → 139.

Функция автоматического запираения дверей

В автомобиле предусмотрена функция автоматического запираения обеих дверей, когда рычаг селектора при включенном зажигании выводится из положения Р (парковка) (автомобили с АКПП) или когда скорость движения превышает 13 км/ч (автомобили с МКПП).

Если замок одной из дверей будет разблокирован, после чего эта дверь будет открыта и снова закрыта, обе двери будут заперты после того, как вы снимите ногу с педали тормоза, или когда скорость движения автомобиля превысит 13 км/ч.

Для разблокировки дверей:

- Нажмите кнопку  на центральном выключателе блокировки замков.
- Если автомобиль оборудован автоматической коробкой передач, переведите рычаг селектора в положение Р (парковка).

- Если автомобиль оборудован механической коробкой передач, припаркуйтесь и выключите зажигание.

Функцию автоматического запираения дверей нельзя отключить. Функцию автоматического отпираения дверей можно запрограммировать с помощью информационного центра. См. *Пользовательские настройки* → 139.

Защита от нежелательного запираения пульта дистанционного управления в автомобиле

Если выбран режим ACC/ACCESSORY или ON/RUN/START кнопки запуска и центральный выключатель блокировки замков дверей нажимается при открытой двери водителя, все двери будут заперты, после чего немедленно будет отперта дверь водителя.

Если двигатель автомобиля выключен и поступает команда запираения замков, если одна из дверей открыта, при закрывании всех дверей система проверит наличие пультов дистанционного управления внутри автомобиля. Если пульт ДУ определен, и количество пультов внутри автомобиля не уменьшилось, дверь водителя разблокируется, и трижды прозвучит звуковой сигнал.

Функция защиты от запираания может быть деактивирована вручную при открытой двери водителя путем нажатия и удерживания нажатой кнопки  на центральном выключателе блокировки замков.

Функция защиты от запираания двери водителя

Если функция защиты от запираания замка двери водителя активна, а зажигание выключено, водительская дверь открыта и поступает команда блокировки дверей, то замки всех дверей будут заперты, и только дверь водителя будет разблокирована. Функция защиты от запираания двери водителя может быть включена или отключена в меню пользовательских настроек. См. *Пользовательские настройки* → 139.

Двери

Дверь (крышка) багажного отделения

Внимание

Движение с открытой дверью/крышкой багажного отделения либо в тех случаях, когда дверь/крышка багажного отделения закрыта не полностью при транспортировке длинномерных предметов, очень опасно, поскольку внутрь автомобиля могут попадать отработанные газы. В состав отработанных газов, выделяемых двигателем, входит окись углерода (CO) – газ без цвета и запаха. Вдыхание этого газа может привести к потере сознания и даже к смерти.

В случае, когда приходится ехать с открытой дверью/крышкой багажного отделения:

- Закройте все окна.
- Полностью откройте вентиляционные дефлекторы, расположенные на приборной панели или под ней.

(см. продолжение)

Внимание (продолжение)

- Установите регулировки системы климат-контроля в режим, при котором внутрь автомобиля поступает наружный воздух, и режим максимальной скорости вентилятора. См. *Система климат-контроля* в Указателе.
- Если автомобиль оборудован электроприводом двери/крышки багажного отделения, отключите привод.

Более подробную информацию об окиси углерода см. в *Отработанные газы* → 200.



Открывание двери/крышки багажного отделения

На автомобилях с автоматической коробкой передач, чтобы воспользоваться электроприводом открывания/закрывания двери/крышки багажного отделения, рычаг селектора необходимо установить в положение P (парковка).

На автомобиле с механической коробкой передач зажигание должно быть выключено или должен быть задействован стояночный тормоз. См. *Стояночный тормоз с электроприводом* → 209.

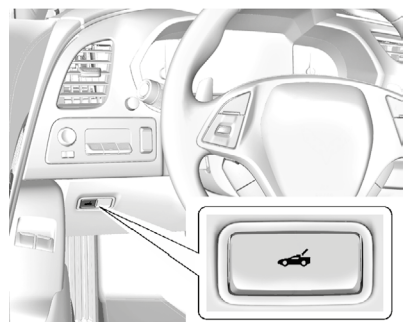
Для открывания двери/крышки багажного отделения:



- Нажмите кнопку .
- Нажмите и удерживайте нажатой кнопку  на пульте дистанционного управления. См. Система дистанционного управления замками (RKE) → 26.

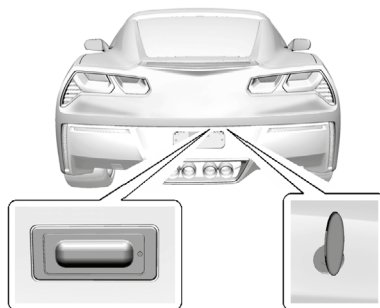

- Нажмите кнопку открывания двери/крышки багажного отделения (при этом пульт дистанционного управления должен находиться в пределах радиуса действия) или откройте замок с помощью ключа. См. Ключи → 25.

Закрывание двери/крышки багажного отделения

Осторожно

Не храните тяжелые или острые предметы в задних вещевых отделениях, расположенных в зоне багажного отделения. Данные предметы могут повредить внутреннюю обшивку багажного отделения.

Для закрывания двери/крышки багажного отделения слегка потяните за ручку до тех пор, пока не будет задействован электропривод закрывания двери/крышки багажного отделения. Дверь/крышка багажного отделения закроется автоматически.

Ручка аварийного открывания крышки багажного отделения (модель с откидным верхом)

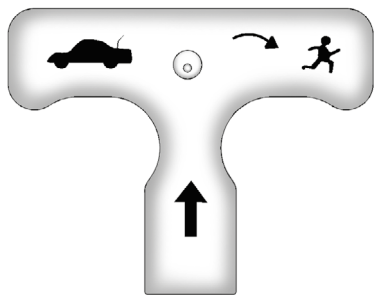

Осторожно

Не используйте ручку аварийного открывания крышки багажного отделения в качестве крепежного приспособления для фиксации багажа во избежание повреждения ручки.

На внутренней стороне крышки багажного отделения находится ручка аварийного открывания, светящаяся в темноте. Ручка светится после попадания на нее света. Потяните за ручку, чтобы открыть крышку багажного отделения изнутри.

После использования верните ручку на место.

Охранные системы

Данный автомобиль оборудован системой охранной сигнализации и противоугонной системой, однако возможность его угона полностью не исключена.

Система охранной сигнализации

Данный автомобиль оборудован системой охранной сигнализации.

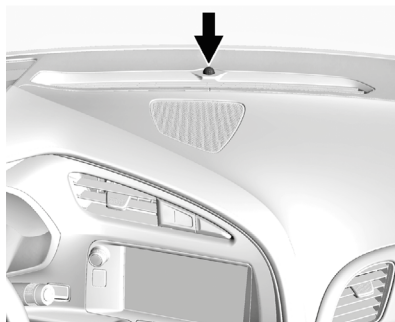

Индикатор, расположенный на приборной панели рядом с ветровым стеклом, показывает состояние системы.

Индикатор не горит: система охранной сигнализации деактивирована.

Индикатор горит постоянно: автомобиль защищен во время периода задержки перед включением системы охранной сигнализации.

Индикатор часто мигает: автомобиль не защищен. Открыта любая из дверей, дверь/крышка багажного отделения или капот.

Индикатор редко мигает: система охранной сигнализации активирована.

Включение системы

1. Выключите зажигание.
2. Заприте двери автомобиля одним из следующих способов:
 - Используйте пульт дистанционного управления.
 - Используйте систему дистанционной идентификации ключа.
 - При открытой двери нажмите кнопку  на двери.
3. Через 30 секунд режим охраны будет включен, и индикатор начнет мигать со значительным интервалом, сигнализируя о том, что система активирована.

При повторном нажатии кнопки  на пульте дистанционного управления период 30-секундной задержки будет отменен и режим охраны будет активирован немедленно.

Система охранной сигнализации автомобиля не будет активирована, если двери были заперты ключом.

При попытке открыть дверь водителя, если предварительно двери не были отперты с помощью пульта дистанционного управления, начнут мигать указатели поворота и включится звуковой сигнал в качестве предварительного предупреждения. Если двигатель автомобиля не будет запущен или если дверь не будет разблокирована путем нажатия кнопки  на пульте дистанционного управления в течение 10 секунд после включения предварительного предупреждения, будет звучать сигнал тревоги.

Если данная система включена, то сигнал тревоги будет звучать каждый раз, когда открывается дверь пассажира, капот или дверь/крышка багажного отделения. При срабатывании охранной сигнализации будут мигать указатели поворота и будет подаваться звуковой сигнал в течение 30 секунд. Система снова перейдет в режим охраны до наступления следующего события несанкционированного доступа.

Отключение системы охранной сигнализации

Для отключения системы охранной сигнализации или отключения сигнала тревоги после ее срабатывания выполните одно из следующих действий:

- Нажмите кнопку  на пульте дистанционного управления.
- Разблокируйте замки дверей автомобиля при помощи системы дистанционной идентификации ключа.
- Запустите двигатель автомобиля.

Чтобы избежать непреднамеренного срабатывания системы охранной сигнализации:

- Заприте все двери после того, как все пассажиры покинут автомобиль и все двери будут закрыты.
- Всегда отпирайте двери с помощью пульта дистанционного управления или системы дистанционной идентификации ключа.

Отпирание двери водителя ключом не приведет к деактивации системы охранной сигнализации или отключению сигнала тревоги.

Признаки попыток несанкционированного проникновения в автомобиль

Если после нажатия кнопки  пульта ДУ трехкратно сработает звуковой сигнал и три раза мигнут указатели поворота, значит, автомобиль подвергался попытке несанкционированного проникновения.

Если система охранной сигнализации срабатывала, то на дисплее информационного центра появится соответствующее сообщение. См. *Сообщения, связанные с противоугонной системой* → 135.

Датчик угла наклона кузова и датчик обнаружения вторжения

В дополнение к стандартному набору функций противоугонной системы в ее состав могут входить также датчик угла наклона кузова и датчик обнаружения вторжения.

Датчик угла наклона кузова может активировать тревожную сигнализацию в случае обнаружения перемещения автомобиля, т. е. при изменении его положения в пространстве.

Датчик обнаружения вторжения контролирует салон автомобиля и может активировать тревожную сигнализацию в случае обнаружения несанкционированного доступа в салон автомобиля. Если датчик

обнаружения вторжения активирован, не оставляйте в салоне автомобиля пассажиров или домашних животных.

Перед включением противоугонной системы и датчика обнаружения вторжения выполните следующее:

- Убедитесь в том, что обе двери и окна полностью закрыты.
- Зафиксируйте все незакрепленные элементы, такие как солнцезащитные шторки.
- Убедитесь в том, что никакие предметы не заслоняют датчики.

Кнопка отключения датчиков обнаружения вторжения и угла наклона кузова

Рекомендуется отключать датчики обнаружения вторжения и угла наклона кузова, если нужно оставить домашних животных в салоне автомобиля, или при транспортировке автомобиля.

При выключенном зажигании нажмите  справа от кнопки отпирания двери/крышки багажного отделения. Загорится индикатор, указывая на то, что эти датчики отключены до следующего включения системы охранной сигнализации.

Иммобилайзер

Действие системы иммобилайзера

Данный автомобиль оборудован пассивной противоугонной системой.



При возникновении неисправностей в системе во время ее активации или деактивации загорается контрольная лампа противоугонной системы, расположенная на комбинации приборов. Данная контрольная лампа на короткое время загорается при запуске двигателя.

Система автоматически активируется при выключении зажигания.

Система автоматически деактивируется при переводе кнопки запуска в положение ACC/ACCESSORY или ON/RUN/START, при этом действительный пульт дистанционного управления должен находиться внутри автомобиля.

Система иммобилайзера не требует включения/отключения вручную.

В память блока управления иммобилайзером внесены коды одного или более пультов дистанционного управления. Двигатель автомобиля можно запустить только при условии совпадения кода запрограммированного пульта ДУ с кодом, содержащимся в блоке управления иммобилайзером. Двигатель автомобиля может не запуститься, если пульт ДУ поврежден.

Если двигатель не запускается и загорается контрольная лампа противоугонной системы, в системе иммобилайзера могла возникнуть неисправность. Нажмите кнопку запуска снова.

Если двигатель не запускается, а на пульте дистанционного управления не видно признаков повреждений, попробуйте использовать другой пульт дистанционного управления или поместите пульт в паз для пульта. См. *NO REMOTE DETECTED* («Пульты дистанционного управления не обнаружены») в *Сообщения о ключах и замках* → 132. Проверьте состояние соответствующего предохранителя. См. *Предохранители* → 269. Если двигатель не запускается и с помощью другого пульта дистанционного управления, обратитесь в авторизованный сервисный центр. Если двигатель запускается с помощью другого пульта ДУ, первый пульт ДУ может быть неисправен. Обратитесь к официальному дилеру или запрограммируйте новый пульт для вашего автомобиля.

Система иммобилайзера способна распознавать новые или запасные пульты дистанционного управления. Для одного автомобиля можно запрограммировать до восьми пультов. Чтобы запрограммировать дополнительные пульты дистанционного управления, см. *Программирование пультов дистанционного управления в Пользовании системой дистанционного управления замками (RKE)* → 27.

Не оставляйте ключи и устройства отключения противоугонной системы в автомобиле.

Наружные зеркала заднего вида

Панорамное зеркало заднего вида

Внимание

Объекты, отражающиеся в панорамном зеркале, например, автомобили, кажутся более удаленными по сравнению с реальным расстоянием до них. Поэтому при резком перестроении в правый ряд может произойти столкновение с автомобилем, движущимся по соседней полосе, расположенной справа. Перед совершением такого маневра необходимо дополнительно оценить дистанцию при помощи внутреннего зеркала заднего вида или оглянувшись через плечо.

Со стороны пассажира установлено панорамное зеркало заднего вида. Выпуклая поверхность панорамного зеркала расширяет зону обзора назад с места водителя.

Наружные зеркала заднего вида с электрической регулировкой

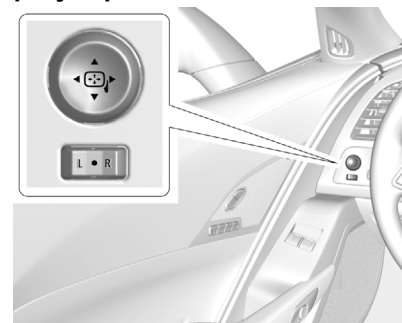

Для регулировки положения наружных зеркал:

1. Нажмите кнопку L (зеркало со стороны водителя) или R (зеркало со стороны пассажира) для выбора зеркала.
2. Нажимая на одну из четырех сторон переключателя, отрегулируйте положение зеркала.
3. Установите переключатель выбора зеркал в промежуточное положение (при отсутствии необходимости регулировки наружных зеркал).

Если автомобиль оборудован функцией сохранения/вызова настроек, выбранное положение зеркала можно сохранить. См. *Сиденья с функцией сохранения настроек* → 61.

Наружные зеркала заднего вида с функцией складывания

Для складывания зеркала поверните его корпус в направлении кузова автомобиля. Чтобы вернуть зеркало в исходное положение, поверните его корпус в направлении от кузова автомобиля.

Наружные зеркала заднего вида с электрообогревом

: при нажатии данной кнопки включаются электрообогреватели наружных зеркал заднего вида.

См. *Электрообогреватель заднего стекла в Двухзонная система климат-контроля с функцией автоматического управления* → 164.

Наружное зеркало заднего вида с функцией затемнения

Зеркало заднего вида с функцией затемнения со стороны водителя обеспечивает уменьшение уровня яркости отраженного света фар движущихся сзади автомобилей.

Наружные зеркала заднего вида с функцией наклона при движении задним ходом

Если данный автомобиль оборудован сиденьями с функцией сохранения и вызова настроек, то существует режим, при выборе которого наружное зеркало со стороны водителя и/или пассажира наклоняется на заданный угол при движении задним ходом, чтобы обеспечивать лучший обзор пространства возле нижней части автомобиля.

Зеркало(а) возвращается(ются) в исходное положение:

- При выводе рычага селектора из положения R (задний ход) или если рычаг селектора находится в положении R (задний ход) в течение приблизительно 30 секунд.
- При выключении зажигания.
- Если скорость движения автомобиля задним ходом превысила заданное значение скорости.

Данную функцию можно включить или отключить. См. *Пользовательские настройки* → 139.

Внутреннее зеркало

Внутреннее зеркало заднего вида

Отрегулируйте положение внутреннего зеркала заднего вида для лучшего обзора пространства позади автомобиля.

Если автомобиль оборудован системой OnStar, в нижней части зеркала находятся три кнопки. Для получения подробной информации о системе OnStar и сведений о регистрации обратитесь к официальному дилеру. См. *Система OnStar* → 340.

Для предотвращения совершения случайных вызовов посредством системы OnStar очистку зеркала выполняйте при выключенном зажигании. Не наносите жидкость для очистки стекол непосредственно на поверхность зеркала. Для очистки зеркала используйте мягкую ткань, пропитанную водой.

Внутреннее зеркало заднего вида с ручной регулировкой положения

При движении в дневное время переместите рычажок вперед; при движении в ночное время переместите рычажок назад, чтобы избежать ослепления светом фар автомобилей, движущихся позади.

Внутреннее зеркало заднего вида с функцией затемнения

При соответствующей комплектации данная функция обеспечивает автоматическое уменьшение уровня яркости отраженного света фар автомобилей, следующих за вашим автомобилем. Функция автоматического затемнения активируется при запуске двигателя.

Окна

Внимание

Не оставляйте детей, взрослых, находящихся в беспомощном состоянии, и домашних животных в запертом автомобиле с закрытыми окнами в теплую или жаркую погоду. Они могут пострадать от перегрева, получить травму или даже погибнуть от теплового удара.

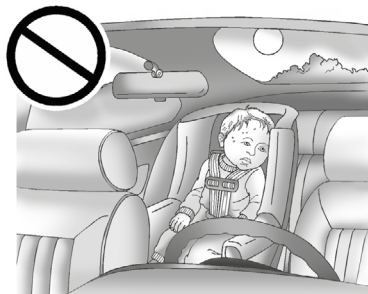

Окна с электрическими стеклоподъемниками

Внимание

Не оставляйте пульт дистанционного управления в автомобиле, когда в нем находятся дети; дети или другие люди могут получить серьезные травмы или даже погибнуть. Дети могут включить электрические стеклоподъемники, использовать другие органы управления автомобилем или даже запустить двигатель и начать движение. При наличии пульта дистанционного управления в автомобиле приводы стеклоподъемников будут активированы и дети могут получить серьезные травмы и даже погибнуть, если они будут находиться в оконном проеме при закрывании окна. Не оставляйте пульт дистанционного управления в автомобиле, когда в нем находятся дети.



Питание к электроприводам стеклоподъемников подается в режимах ON/RUN и ACC/ACCESSORY кнопки запуска, а также в режиме задержки отключения питания дополнительного оборудования (RAP). См. *Режим задержки отключения питания дополнительного электрооборудования (RAP)* → 197.

Нажмите клавишу переключателя до первого фиксированного положения, чтобы опустить стекло. Потяните клавишу переключателя вверх до первого фиксированного положения, чтобы поднять стекло. Отпустите клавишу переключателя, чтобы остановить перемещение стекла.

Электроприводы стеклоподъемников будут временно отключены при слишком частом использовании переключателей в течение короткого интервала времени.

Функция автоматического открывания/закрывания окон

Стеклоподъемники с функцией автоматического опускания/поднимания стекла позволяют открывать/закрывать окна без удерживания клавиши переключателя стеклоподъемника.

Для активации функции автоматического опускания стекла нажмите клавишу переключателя до второго фиксированного положения и отпустите ее. Для активации функции автоматического подъема стекла потяните клавишу переключателя вверх до второго фиксированного положения и отпустите ее. Автоматическое опускание или подъем стекла можно в любой момент прервать, кратковременно нажав или потянув вверх клавишу переключателя.

Функция защиты от заземления

Функция защиты от заземления — это часть функции открывания/закрывания окна без удерживания клавиши выключателя стеклоподъемника. Если на пути стекла при закрывании окна встречается какое-либо препятствие, стекло немного опустится вниз. Экстремально низкая температура или наличие на стекле льда могут привести к автоматическому изменению направления движения стекла. Привод стеклоподъемника вернется

в нормальный режим работы после того, как препятствия будут устранены.

Отключение функции защиты от заземления



Внимание

Если функция защиты от заземления отключена, то функция автоматического изменения направления движения стекла на противоположное действовать не будет. При этом вы или другие люди можете получить травмы, а окно может быть повреждено. Перед деактивацией функции защиты от заземления убедитесь в том, что на пути движения стекла отсутствуют препятствия.

Если определенные условия не позволяют окну закрыться и стекло продолжает, начиная с какого-либо положения, вновь опускаться, то его можно закрыть, потянув клавишу выключателя стеклоподъемника вверх и удерживая ее в этом положении.

Программирование приводов стеклоподъемников

Программирование приводов стеклоподъемников может быть необходимо, если аккумуляторная батарея автомобиля была отсоединена или разрядилась. Если стекло не поднимается без удерживания нажатой клавиши переключателя стеклоподъемника после зарядки аккумуляторной батареи, то для программирования приводов стеклоподъемников выполните следующее:

Для программирования приводов стеклоподъемников выполните следующее:

1. Закройте все двери.
2. Переведите кнопку запуска в положение ACC/ACCESSORY или ON/RUN.
3. Из любого полуоткрытого положения стекла закройте окно и продолжайте удерживать клавишу переключателя стеклоподъемника некоторое время в верхнем положении после полного закрытия окна.
4. Затем нажмите на клавишу переключателя стеклоподъемника до полного открывания окна и удерживайте ее нажатой некоторое время.

Открывание/закрывание окон при перемещении откидного верха

Стекла автоматически опускаются полностью при поднимании или опускании откидного верха. См. *Откидной верх* → 51. Чтобы поднять стекла, потяните вверх клавишу переключателя стеклоподъемника до второго фиксированного положения и отпустите.

Функция автоматического приоткрывания окон

Если окно полностью закрыто, оно автоматически приоткрывается при открывании двери. После закрывания двери окно будет полностью закрыто. Если данная функция не работает должным образом, это может происходить из-за того, что к приводам стеклоподъемников не подается электропитание. Прежде чем обратиться в авторизованный сервисный центр для проверки привода, выполните процедуру программирования приводов электрических стеклоподъемников.

Солнцезащитные козырьки

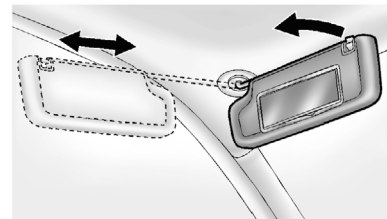

Для защиты от ослепления со стороны ветрового стекла откиньте козырек вниз. Для защиты от ослепления со стороны бокового окна отсоедините козырек от держателя, расположенного рядом с внутренним зеркалом заднего вида, и поверните козырек в сторону двери, а в случае необходимости сдвиньте козырек вдоль опорного стержня (при соответствующей комплектации).

Крыша

Панель крыши

Если автомобиль оборудован съемной панелью крыши, выполните следующие действия для снятия или установки панели.

Осторожно

Соблюдайте осторожность, чтобы не уронить панель крыши, а при хранении панели не допускайте, чтобы она опиралась на края, во избежание повреждения панели, лакокрасочного покрытия и/или уплотнителей проема. После снятия панели крыши с автомобиля всегда помещайте ее в багажное отделение и фиксируйте специально предусмотренными креплениями.

Снятие панели крыши

⚠ Внимание

Не допускается снимать панель крыши во время движения автомобиля. Панель может упасть внутрь автомобиля и ударить пассажира или водителя, что может привести к потере контроля над автомобилем. Ее также может сорвать встречным потоком воздуха, и она может упасть на другой автомобиль. Снимайте панель крыши только при неподвижном автомобиле.

Для снятия панели крыши вам может понадобиться помощь.

Для снятия:

1. Если автомобиль оборудован автоматической коробкой передач, переведите рычаг селектора в положение P (парковка). Если автомобиль оборудован механической коробкой передач, переведите рычаг переключения передач в положение 1 (первая передача) или R (задний ход).
2. Выключите зажигание и установите автомобиль на стояночный тормоз.
3. Опустите оба солнцезащитных козырька.

4. Откройте дверь багажного отделения и уберите любые предметы, которые могут помешать правильной установке панели крыши в положение для хранения.
5. Опустите стекла дверей. Две фиксирующие рукоятки расположены в передней части, а одна – в задней части панели крыши.

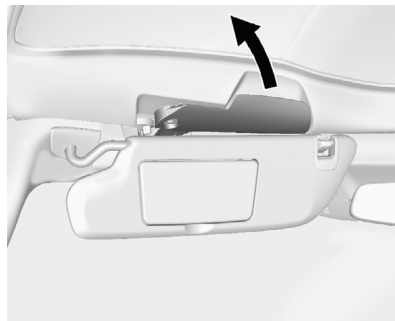

6. Для освобождения передних фиксаторов потяните рукоятки наружу, полностью повернув их вокруг своей оси.

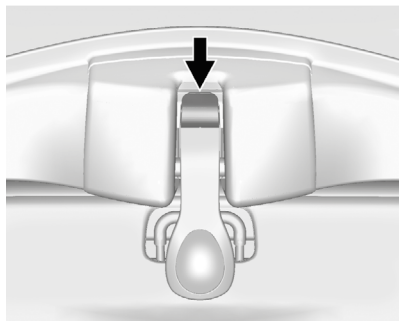

7. Для освобождения заднего фиксатора нажмите кнопку, расположенную в передней части рукоятки. Рычаг защелки разблокируется.
8. Встаньте с одной стороны автомобиля, а ваш помощник должен встать с другой стороны. Вместе с помощником аккуратно приподнимите передний край панели крыши и переместите его вперед. Следите за тем, чтобы задний край панели не соскользнул вниз.
9. Когда панель будет освобождена, возьмитесь за нее как можно ближе к центральной части, поднимите и снимите с автомобиля.

Хранение панели крыши

⚠ Внимание

Если не зафиксировать панель крыши в положении для хранения, она может внезапно переместиться результате резкого маневра или аварии и травмировать водителя или пассажира. Всегда фиксируйте панель крыши с помощью специальных креплений в багажном отделении.

Осторожно

Пыль или другие загрязнения на съемной панели крыши или шторке багажного отделения могут привести к повреждениям лакокрасочного покрытия панели, если она хранится под шторкой. Снимайте шторку багажного отделения, если собираетесь хранить в нем панель крыши.

1. Сориентируйте панель крыши таким образом, чтобы ее передний край был направлен в сторону передней части автомобиля.

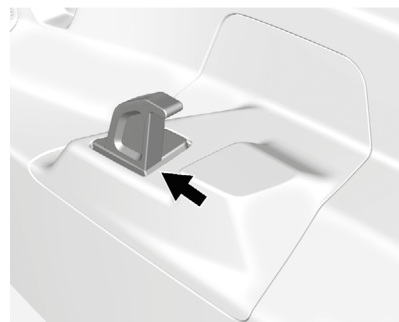

2. Вставьте переднюю часть панели крыши таким образом, чтобы пазы опирались на верхние части кронштейнов багажного отделения.

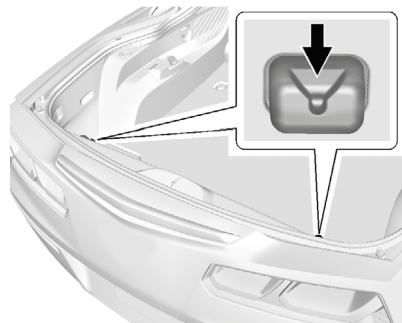

3. Совместите штыри в задней части панели с пазами кронштейнов, расположенных в задней части багажного отделения.
4. С усилием прижмите панель вниз, чтобы штыри надежно зафиксировались в пазах кронштейнов.

Установка панели крыши

Внимание

Ненадежно установленная панель крыши может провалиться в салон автомобиля или ее может сорвать с автомобиля. Вы или другие люди могут получить травмы. После установки панели крыши убедитесь в надежности ее крепления, нажимая на нее с усилием вверх изнутри автомобиля. Периодически проверяйте надежность крепления панели.

Осторожно

Установка панели крыши, когда фиксирующие рукоятки находятся в закрытом положении, может привести к повреждению элементов внутренней отделки салона. Всегда устанавливайте фиксирующие рукоятки в открытое положение при установке панели крыши.

Установку панели рекомендуется выполнять с помощником.

Для установки:

1. На автомобиле с автоматической коробкой передач переведите рычаг селектора в положение Р (парковка). На автомобиле с механической коробкой передач переведите рычаг

переключения передач в положение 1 (первая передача) или R (задний ход).

2. Выключите зажигание и установите автомобиль на стояночный тормоз.
3. Для того чтобы извлечь панель из багажного отделения, потяните ее вверх за задний край.
4. Аккуратно разместите панель крыши на верхней части автомобиля.

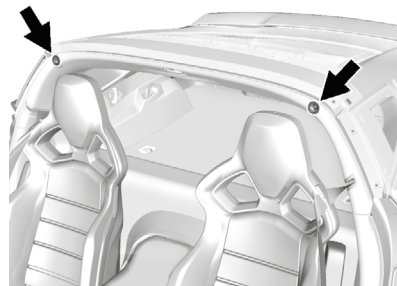

5. Расположите задний край панели рядом с уплотнителем в задней части проема крыши. Затем совместите штыри в задней части панели с отверстиями в верхнем уплотнителе заднего проема. Аккуратно опустите передний край панели крыши на переднюю часть проема крыши.

6. Убедитесь в том, что уплотнитель с каждой стороны проема крыши располагается под панелью.
7. Проследите за тем, чтобы передние фиксирующие рукоятки находились в полностью открытом положении.
8. С усилием прижмите панель крыши вниз, чтобы штыри зафиксировались в пазах.
9. Поверните передние фиксирующие рукоятки внутрь, чтобы зафиксировать их в закрытом положении. Очень важно обеспечить, чтобы рукоятки зафиксировались полностью.

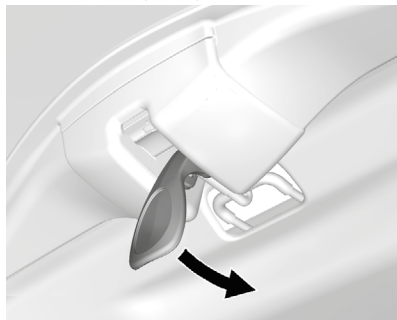

10. Прижмите назад и вверх заднюю рукоятку, чтобы крючок зашел в петлю.
11. Убедитесь в надежности крепления панели крыши, пробуя перемещать ее вверх-вниз и вправо-влево.

Уход за панелью крыши

Осторожно

Нанесение на окрашенную панель крыши средств для очистки стекол может привести к повреждению ее лакокрасочного покрытия. В этом случае на устранение возможных повреждений гарантия производителя распространяться не будет. Не используйте средства для очистки стекол для очистки окрашенной панели крыши.

При очистке, снятии и/или хранении панели крыши:

- Смойте водой пыль и грязь с панели, затем высушите ее.
- Не используйте абразивные чистящие средства для очистки панели.

Откидной верх

Если автомобиль оборудован откидным верхом, ознакомьтесь со следующей информацией:

⚠ Внимание

При открывании или закрывании откидного верха можно получить травмы в результате контакта с движущимися частями кожуха откидного верха или откидным верхом. Внимательно следите за движением откидного верха при его закрывании или открывании.

Осторожно

Следуйте нижеприведенным инструкциям при открывании или закрывании откидного верха во избежание повреждений:

- Перед открыванием/закрыванием откидного верха уберите все предметы с крыши, крышки багажного отделения и кожуха откидного верха.
- Уберите все предметы из багажного отделения, которые могут касаться откидного верха при его движении.
- Не оставляйте автомобиль с открытым откидным верхом.

(см. продолжение)

Осторожно (продолжение)

- Не увеличивайте скорость движения автомобиля более 50 км/ч до полного открывания/закрывания откидного верха.
- Не открывайте и не закрывайте откидной верх при сильном ветре.
- Не открывайте/закрывайте откидной верх несколько раз подряд в течение короткого периода времени при выключенном двигателе во избежание разрядки аккумуляторной батареи.
- Не открывайте откидной верх и не помещайте его на хранение, если он мокрый или грязный. Это может привести к появлению пятен, плесени или другим повреждениям.
- Храните автомобиль только с полностью закрытым откидным верхом.

Открытие откидного верха при помощи переключателя, расположенного на приборной панели

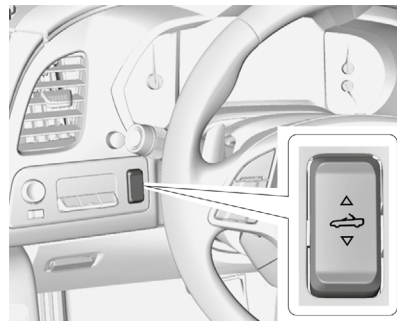

1. Уберите все предметы, находящиеся на кожухе откидного верха и перед перегородкой багажного отделения. Установите перегородку багажного отделения в вертикальное положение. Закрепите обе стороны перегородки с помощью стоек, расположенных под кожухом откидного верха. См. *Багажное отделение* → 93.
2. Закройте багажное отделение.
3. Запустите двигатель или выберите режим ACC/ACCESSORY кнопки запуска.
4. При наличии возможности открывайте откидной верх, когда автомобиль неподвижен. Откидной верх можно открывать, когда скорость движения автомобиля не превышает 50 км/ч; перемещение откидного верха прекратится, если скорость будет выше 50 км/ч. Полный цикл открывания откидного верха занимает приблизительно 25 секунд. Убедитесь в том, что откидной верх открыт полностью, до достижения указанной выше скорости движения автомобиля.





5. Нажмите и удерживайте нажатой нижнюю часть переключателя . Стекла автоматически опустятся.
6. Когда откидной верх полностью откроется, прозвучит звуковой сигнал, и на дисплее информационного центра отобразится сообщение. Отпустите переключатель.

Если включена аудиосистема, звук может быть на короткое время отключен для автоматической настройки уровня компенсации звука.



Открытие откидного верха при помощи пульта дистанционного управления

1. Двигатель автомобиля должен быть выключен.
2. Крышка багажного отделения должна быть закрыта, а перегородка багажного отделения установлена на место.
3. Наблюдайте за автомобилем. Нажмите и отпустите кнопку  на пульте дистанционного управления, а затем быстро нажмите и удерживайте нажатой кнопку .
4. Удерживайте кнопку  нажатой до тех пор, пока откидной верх не будет полностью открыт и наружные световые приборы не мигнут. Раздастся звуковой сигнал.

Если откидной верх остановится до полного завершения цикла открывания, нажмите кнопку , а затем кнопку .

Если откидной верх продолжает останавливаться, выполните следующие действия:

- Подойдите ближе к автомобилю.
- Удерживайте нажатой кнопку  до тех пор, пока цикл открывания не будет завершен.

- Работу пульта дистанционного управления могут нарушать помехи, создаваемые другими передатчиками или устройствами. Нажмите кнопку , а затем кнопку . Если откидной верх по-прежнему не открывается, воспользуйтесь соответствующим переключателем, расположенным на приборной панели.

Закрывание откидного верха при помощи пульта дистанционного управления не предусмотрено.

См. *Багажное отделение* → 93.

См. *Пользование системой дистанционного управления замками (RKE)* → 27.

Закрывание откидного верха

1. Убедитесь в том, что шторки зеркал солнцезащитных козырьков закрыты, а сами козырьки закреплены в исходном положении.
2. Уберите все предметы, находящиеся на кожухе откидного верха и перед перегородкой багажного отделения. Установите перегородку багажного отделения в вертикальное положение.

Закрепите обе стороны перегородки с помощью стоек, расположенных под кожухом откидного верха. См. *Багажное отделение* → 93.

3. Закройте багажное отделение.
4. Запустите двигатель или выберите режим ACC/ACCESSORY кнопки запуска.
5. При наличии возможности закрывайте откидной верх, когда автомобиль неподвижен. Откидной верх можно закрывать, когда скорость движения автомобиля не превышает 50 км/ч; перемещение откидного верха прекратится, если скорость будет выше 50 км/ч. Полный цикл закрывания откидного верха занимает приблизительно 25 секунд. Убедитесь в том, что откидной верх закрыт полностью, до достижения указанной выше скорости движения автомобиля.

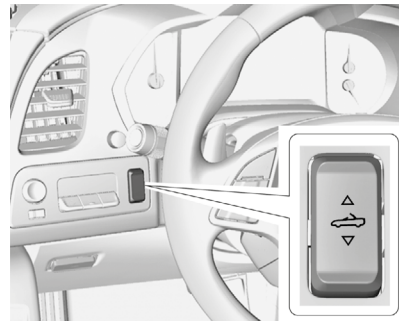

6. Нажмите и удерживайте нажатой верхнюю часть переключателя . Стекла автоматически опустятся.
7. Когда откидной верх полностью закрывается, раздастся звуковой сигнал, и на дисплее информационного центра отобразится сообщение. Отпустите переключатель. При необходимости поднимите стекла.

Если включена аудиосистема, звук может быть на короткое время отключен для автоматической настройки уровня компенсации звука.

Поиск и устранение неисправностей

Если при нажатии переключателя  электропривод откидного верха не работает, проверьте следующее:

- Кнопка запуска должна находиться в положении ACC/ACCESSORY или ON/RUN/START или должен быть активирован режим задержки отключения питания дополнительного оборудования (RAP).
- Крышка багажного отделения должна быть закрыта, а перегородка багажного отделения установлена на место. На дисплее информационного центра отображается соответствующее сообщение.

- Если на дисплее информационного центра появляется сообщение ONLY MANUAL OPERATION OF TOP POSSIBLE («Открытие/закрывание откидного верха возможно только вручную»), см. *Перемещение откидного верха вручную* ниже в данном разделе.
- При низкой наружной температуре откидной верх может не открываться. Откидной верх может быть закрыт при температуре не ниже -20 °C. Если откидной верх не открывается из-за низкой наружной температуры, на дисплее информационного центра появится соответствующее сообщение. Если необходимо открыть/закрыть откидной верх, переместите автомобиль в отапливаемое помещение.
- Если откидной верх несколько раз подряд открывался/закрывался или был оставлен в промежуточном положении, электропривод откидного верха будет временно отключен. На дисплее информационного центра появится соответствующее сообщение. Нормальная работа электропривода откидного верха будет возобновлена в течение 10 минут после охлаждения системы.

- При низком уровне заряда аккумуляторной батареи функция автоматического открывания/закрывания откидного верха может быть деактивирована. В этом случае запустите двигатель и нажмите переключатель электропривода откидного верха. На дисплее информационного центра появится соответствующее сообщение.
- Если аккумуляторная батарея отсоединялась или если выполнялся запуск двигателя от аккумуляторной батареи другого автомобиля, электропривод откидного верха не будет работать до тех пор, пока не будет выполнена процедура программирования электрических стеклоподъемников. Выполните процедуру программирования электрических стеклоподъемников. См. *Окна с электрическими стеклоподъемниками* → 45.

См. *Сообщения, связанные с откидным верхом* → 128.

Операции открывания/закрывания откидного верха могут влиять на работу некоторых функций:

- Крышка багажного отделения может открываться только с помощью ключа до тех пор, пока откидной верх не будет полностью открыт или закрыт.

- Не предпринимайте попыток запустить двигатель, когда открываете откидной верх с помощью пульта дистанционного управления. На дисплее информационного центра может появиться соответствующее сообщение. Отпустите обе кнопки и подождите несколько секунд до того, как попытаетесь запустить двигатель.
- Функция пассивной разблокировки дверей может не работать должным образом при использовании пульта дистанционного управления для открывания откидного верха.
- Окна не могут быть закрыты во время перемещения откидного верха.
- Если во время движения автомобиля откидной верх зафиксирован не полностью, при достижении скорости 80 км/ч подается звуковой сигнал («колокольчик»).

Если аккумуляторная батарея автомобиля была отсоединена, снимались или заменялись предохранители, или выполнялся запуск двигателя от аккумуляторной батареи другого автомобиля, то на дисплее может быть выведено сообщение TOP NOT SECURE («Откидной верх не зафиксирован»). Нажмите и удерживайте нажатым переключатель  для открывания/закрывания откидного верха до тех пор, пока данное сообщение не исчезнет.

См. *Сообщения, связанные с откидным верхом* → 128.

Незавершенный цикл открывания/закрывания откидного верха

Если цикл открывания/закрывания откидного верха не был завершен и откидной верх остановился, то он будет оставаться в таком положении некоторое время. Если выбран режим ACC/ACCESSORY или ON/RUN/START кнопки запуска, откидной верх будет находиться в таком положении около пяти минут. Если автомобиль движется или зажигание выключено, промежуток времени будет варьироваться от нескольких секунд до одной минуты.

Подача звуковых сигналов и вывод сообщений на дисплей информационного центра происходит до того, как откидной верх начнет перемещаться. Когда это произойдет, незамедлительно завершите цикл открывания/закрывания откидного верха путем повторного нажатия кнопки.

Если откидной верх не может быть полностью зафиксирован, не приближайтесь к его компонентам. В некоторых случаях откидной верх может перемещаться быстро.

Движение на автомобиле не допускается, если откидной верх не зафиксирован в полностью закрытом или открытом положении. Компоненты откидного верха могут внезапно начать движение. В неко-

торых случаях функция автоматического закрывания/открывания откидного верха может быть недоступна. Если это происходит, следуйте инструкциям, которые будут выводиться на дисплей информационного центра.

Если кожух откидного верха зафиксирован ненадежно и автомобиль движется со скоростью более 10 км/ч, кожух откидного верха может автоматически переместиться в устойчивое положение.

См. *Сообщения, связанные с откидным верхом* → 128.

Перемещение откидного верха вручную

Если на дисплее информационного центра появляется сообщение ONLY MANUAL OPERATION OF TOP POSSIBLE («Перемещение откидного верха возможно только вручную»), выполните следующее:

1. Нажмите соответствующую часть переключателя  для открывания или закрывания откидного верха. Если при нажатии одной части переключателя откидной верх не перемещается, нажмите другую часть переключателя.
2. Если откидной верх перемещается, продолжайте удерживать эту часть переключателя нажатой в течение

минимум пяти секунд. После этого откидной верх должен работать в нормальном режиме.

Если откидной верх не поднимается и не опускается, выполните следующую процедуру для ручной регулировки положения откидного верха и кожуха откидного верха, если они сложены, но не зафиксированы. Эту операцию следует выполнять с помощником.

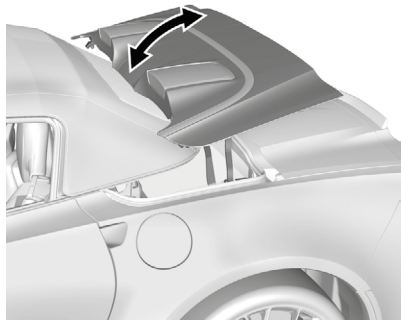

1. Находясь с каждой стороны кожуха откидного верха, поднимите его и переместите по направлению назад в полностью открытое положение.

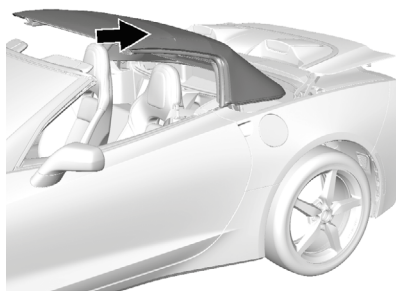

2. Поднимите откидной верх и переместите его назад в полностью сложенное положение.

Если после этого работа электропривода откидного верха не возобновилась, закройте кожух откидного верха и предоставьте автомобиль в авторизованный сервисный центр для обслуживания.

Очистка откидного верха

Необходимо регулярно выполнять очистку откидного верха. Не используйте мойки высокого давления, так как в салон автомобиля может попасть вода.

Мойте откидной верх вручную в частично затененном месте. Используйте мягкую губку, пропитанную теплым мыльным раствором слабой концентрации. Замшевая салфетка или ткань могут оставлять ворсинки на тенте откидного верха, а щетка может повредить текстуру ткани обивки. Не используйте стиральные порошки, сильные чистящие средства, растворители или отбеливатели.

Смочите всю поверхность тента откидного верха мыльным раствором и оставьте на несколько минут. Мойте тент откидного верха равномерными движениями во избежание появления пятен или разводов. Если тент откидного верха сильно загрязнен, используйте для его очистки мягкие очистители на основе пены. Тщательно ополосните водой весь автомобиль, затем дайте откидному верху высохнуть под прямыми солнечными лучами.

Для защиты откидного верха:

- Убедитесь в том, что откидной верх полностью высох перед тем, как его опускать.
- Не допускайте попадания чистящих средств на лакокрасочное покрытие кузова автомобиля; они могут оставить разводы.

Сиденья и удерживающие устройства

Подголовники

Подголовники 59

Сиденья

Регулировка положения сиденья
с электроприводом 59

Регулировка положения поясничной
опоры 60

Регулировка наклона спинок сидений 60

Сиденья с функцией сохранения
настроек 61

Фиксаторы спинки сиденья 62

Сиденья с функциями обогрева
и вентиляции 63

Ремень безопасности

Пользование ремнями безопасности 66

Трехточечные ремни безопасности 67

Использование ремней безопасности
беременными женщинами 69

Удлинитель ремня безопасности 70

Проверка системы ремней
безопасности 70

Уход за ремнями безопасности 70

Замена компонентов системы ремней
безопасности после столкновения .. 71

Система подушек безопасности

Места установки подушек
безопасности 73

Срабатывание подушек
безопасности 74

Действие подушек безопасности 75

Защита, обеспечиваемая подушками
безопасности 75

После срабатывания подушек
безопасности 75

Система определения присутствия
пассажира на сиденье 77

Техническое обслуживание
автомобиля, оборудованного
системой подушек безопасности 81

Установка дополнительного
оборудования на автомобиле
с системой подушек безопасности .. 81

Проверка системы подушек
безопасности 82

Замена компонентов системы подушек
безопасности после столкновения .. 82

Детские удерживающие системы

Дети старшего возраста 83

Грудные дети и малыши 85

Детские удерживающие системы 87

Система креплений детских кресел
(система LATCH) 89

Установка детского кресла 89

Подголовники

Сиденья автомобиля оснащены нерегулируемыми подголовниками.

Снятие подголовников сидений не предусмотрено конструкцией.

Сиденья

Регулировка положения сиденья с электроприводом

⚠ Внимание

Попытка отрегулировать положение сиденья водителя вручную во время движения может привести к потере контроля над автомобилем. Регулируйте положение сиденья водителя только на неподвижном автомобиле.

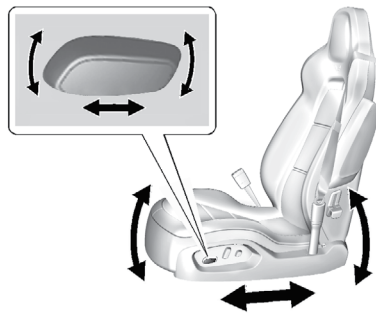

Для регулировки положения сиденья:

- Чтобы переместить сиденье вперед или назад, сдвиньте переключатель электропривода в соответствующем направлении.
- Высоту передней части подушки сиденья можно отрегулировать, перемещая переднюю часть переключателя электропривода вверх или вниз.
- Регулировка высоты сиденья осуществляется путем перемещения задней части переключателя электропривода вверх или вниз.

Для регулировки наклона спинки сиденья см. *Регулировка наклона спинок сидений* → 60.

Для регулировки положения поясничной опоры см. *Регулировка положения поясничной опоры* → 60.

Ограничение перемещения сиденья

Если сиденье отодвинуто назад до упора и/или спинка сиденья наклонена до уровня пола, движение назад сиденья будет невозможно. Нормальное функционирование регулировки будет возобновлено после поднятия спинки сиденья от уровня пола. Это не является признаком неисправности.

Если спинка сиденья сложена, сиденье нельзя опустить или переместить назад. Нормальное функционирование электропривода регулировки будет возобновлено после поднятия спинки сиденья в вертикальное положение.

Регулировка положения поясничной опоры

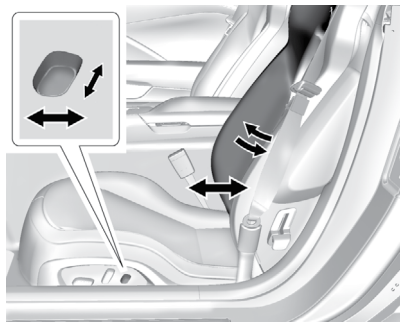

Для регулировки положения поясничной опоры и валиков боковой поддержки спинки сиденья (при соответствующей комплектации):

- Переместите переключатель электропривода вперед и удерживайте его в этом положении для увеличения выступа поясничной опоры. Переместите переключатель назад и удерживайте его в этом положении

для уменьшения выступа поясничной опоры.

- При соответствующей комплектации переместите переключатель электропривода вверх и удерживайте его в этом положении для увеличения выступа валиков боковой поддержки. Переместите переключатель вниз и удерживайте его в этом положении для уменьшения выступа валиков боковой поддержки.

Регулировка наклона спинок сидений

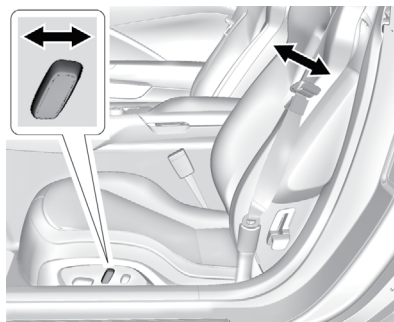

Регулировка положения спинки сиденья:

- Для увеличения угла наклона спинки переместите верхнюю часть переключателя электропривода назад.

- Для уменьшения угла наклона спинки переместите верхнюю часть переключателя вперед.

Внимание

Если во время движения автомобиля спинка сиденья слишком сильно наклонена назад, это может быть опасно. Даже пристегнутые ремни безопасности могут не обеспечивать необходимый уровень защиты.

Для обеспечения необходимого уровня защиты перед началом движения на автомобиле установите спинку сиденья в вертикальное положение. Затем перенесите вес тела на спинку сиденья и пристегните ремень безопасности.

Сиденья с функцией сохранения настроек

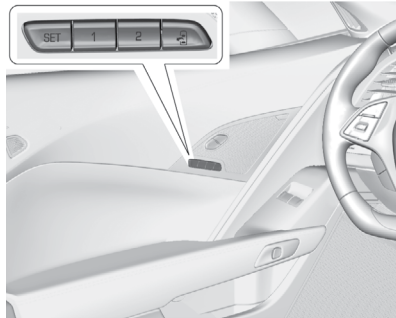

При соответствующей комплектации кнопки 1, 2, SET и  (высадка) на двери водителя могут использоваться для сохранения ручную и вызова из памяти настроек для сиденья водителя, наружных зеркал заднего вида и угла наклона и вылета рулевой колонки.

Функция сохранения настроек с помощью кнопок



Для сохранения выбранных настроек и вызова с помощью кнопок 1 и 2:

1. Установите кнопку запуска в положение ON/RUN/ START или ACC/ ACCESSORY.

2. Отрегулируйте положение сиденья водителя, наружных зеркал заднего вида и угол наклона и вылет рулевой колонки.
3. Нажмите и отпустите кнопку SET. Раздастся звуковой сигнал.
4. Затем сразу же нажмите и удерживайте кнопку 1 до тех пор, пока не услышите два звуковых сигнала.
5. Повторите шаги 1–4 для сохранения настроек для второго водителя, нажимая кнопку 2 вместо 1.

Для сохранения положений для выхода и настроек для облегчения выхода из автомобиля повторите шаги 1–4 с использованием кнопки  (высадка).

Вызов настроек с помощью кнопок вызова и сохранения настроек

Для вызова настроек, сохраненных вручную, нажмите и удерживайте кнопку 1, 2 или . При отпускании кнопок 1, 2 или  до того, как все системы примут необходимые положения, вызов сохраненных настроек прекратится.

Автоматический вызов сохраненных настроек

Если функция автоматического вызова сохраненных настроек активирована в программируемом меню пользовательских настроек, при переводе кнопки запуска из положения OFF в положение ON/RUN/

START или ACC/ACCESSORY выполняется автоматический вызов предварительно сохраненных при помощи кнопок 1 и 2 текущих настроек положений.

См. *Автоматический вызов сохраненных настроек в Пользовательские настройки* → 139.

Для прекращения действия функции вызова настроек положения нажмите одну из кнопок сохранения/вызова настроек положения сиденья с электроприводом, регулировки положения наружных зеркал с электроприводом или регулировки электропривода рулевой колонки.

Прекратить вызов настроек также можно, установив кнопку запуска в положение OFF.

В случае смены водителя на некоторых автомобилях во время первых нескольких запусков двигателя может отображаться идентификатор водителя (Driver ID).

На пультах дистанционного управления не нанесены номера. Если ваша настройка положения сиденья сохранена при помощи кнопок 1 или 2, но вызов соответствующего положения не осуществляется автоматически, сохраните свои настройки положения при помощи другой кнопки или обменяйтесь пультами дистанционного управления со вторым водителем.

Вызов настроек для облегчения высадки из автомобиля

Если данная функция активирована в программируемом меню пользовательских настроек, функция облегчения выхода из автомобиля вызывает предварительно сохраненные положения при высадке из автомобиля. См. *Сохранение настроек* выше в данном разделе. См. также *Пользовательские настройки* → 139.

Функция вызова настроек для облегчения высадки из автомобиля автоматически активируется при следующих условиях:

- Выключается зажигание и в течение короткого промежутка времени открывается дверь водителя.
- Зажигание выключается при открытой двери водителя.

Для прекращения действия функции вызова настроек положения нажмите одну из кнопок сохранения/вызова настроек положения сиденья с электроприводом, регулировки положения наружных зеркал с электроприводом или регулировки электропривода рулевой колонки.

Ограничение перемещения сиденья

Если спинка сиденья полностью сложена или наклонена до уровня пола, ее необходимо установить в вертикальное положение или поднять от уровня пола, чтобы возобновить функционирование электропривода регулировки.

Препятствия

Если движение сиденья водителя и/или рулевой колонки с электроприводом будет заблокировано каким-либо препятствием во время вызова настроек положения сиденья/рулевой колонки, действие этой функции будет приостановлено. Устраните препятствие. Затем выполните одно из следующих действий:

- Во время действия функции ручного или автоматического вызова сохраненных настроек положения нажмите и удерживайте нажатой в течение двух секунд соответствующую кнопку. Попробуйте выполнить вызов настроек повторно, нажав соответствующую кнопку.
- При автоматическом вызове настроек положения попробуйте снова активировать эту функцию, открыв дверь водителя и нажав кнопку  на пульте дистанционного управления.
- При вызове сохраненных настроек положения для облегчения высадки из автомобиля нажмите и удерживайте нажатой в течение двух секунд соответствующую кнопку. Затем снова попробуйте активировать данную функцию.

Если действие данной функции не возобновилось, обратитесь в авторизованный сервисный центр.

Фиксаторы спинки сиденья



Чтобы сложить спинку сиденья, поднимите ручку складывания спинки (при соответствующей комплектации).

Внимание

Если спинка сиденья не зафиксирована, она может переместиться вперед во время резкого торможения или столкновения. Это может привести к получению травм. Всегда проверяйте надежность фиксации спинки, пробуя ее наклонить вперед-назад.

Для возврата спинки в вертикальное положение толкните ее назад. Чтобы убедиться в надежности фиксации спинки сиденья, подвигайте ее вперед-назад.

⚠ Внимание

При установке спинки сиденья в вертикальное положение убедитесь в том, что ремень безопасности проложен правильно и не цепляется за ручку складывания спинки. Неправильное использование ремня безопасности может привести к получению серьезных травм и даже к гибели. См. *Пользование ремнями безопасности* → 66.

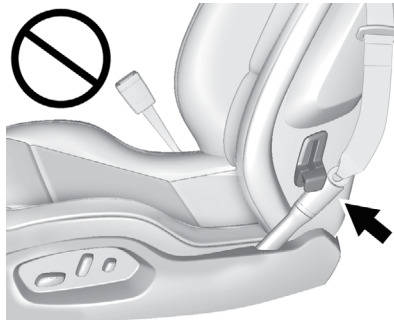
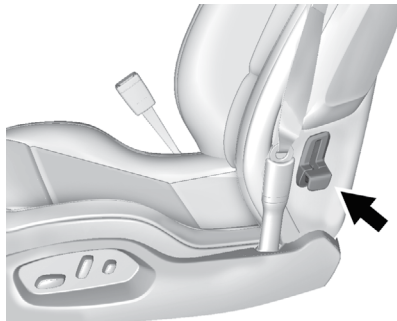

На некоторых автомобилях определенные функции регулировки могут быть недоступны при сложенной спинке. См. *Регулировка положения сиденья с электроприводом* → 59 и *Регулировка наклона спинок сидений* → 60.

Сиденья с функциями обогрева и вентиляции

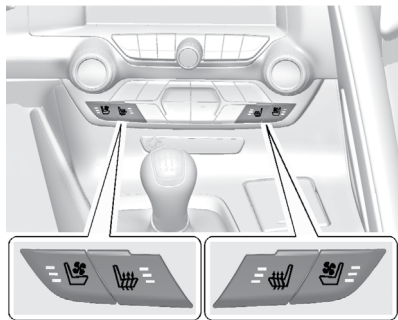

⚠ Внимание

У людей с высоким порогом чувствительности кожи нагрев сидений может привести к ожогам кожных покровов даже при минимальной интенсивности обогрева. Чтобы снизить риск получения ожогов, этим людям следует проявлять осторожность при включении обогрева сидений, особенно на длительный период времени. Не накрывайте сиденья и не укладывайте на них какие-либо предметы, которые могут стать изоляторами тепла (одеяла, подушки, чехлы и т. п.). Это может привести к перегреву обогревателя сиденья. Перегретый обогреватель сиденья может привести к получению ожога или повреждению сиденья.





Кнопки выключателей обогрева/вентиляции сиденья водителя и пассажира

При соответствующей комплектации кнопки выключателей обогрева/вентиляции сиденья водителя расположены на центральной консоли. Для управления этими функциями зажигание должно быть включено.

Нажмите кнопку  или  в левой части панели управления системой климат-контроля для включения вентиляции или обогрева сиденья водителя. В сиденье с функцией вентиляции установлен вентилятор, который направляет воздушный поток через сиденье. Этот воздух не охлаждается.



Кнопки выключателей обогрева/вентиляции сиденья пассажира

Кнопки выключателей обогрева/вентиляции сиденья пассажира расположены на центральной консоли под вентиляционным дефлектором. Нажмите кнопку  или  для включения обогрева или вентиляции сиденья пассажира. Водитель может также включить или отключить вентиляцию или обогрев сиденья пассажира с помощью кнопок, расположенных в правой части панели управления системой климат-контроля.

При однократном нажатии соответствующей кнопки обогрев или вентиляция будет осуществляться с наибольшей интенсивностью. При каждом последующем нажатии кнопки выключателя интенсивность обогрева или вентиляции будет

уменьшаться на одну ступень до полного отключения обогрева или вентиляции. При максимальной интенсивности обогрева/вентиляции на кнопке горят три светодиода, при минимальной интенсивности – горит один светодиод. Если выбран максимальный уровень интенсивности обогрева/вентиляции сидений, приблизительно через 30 минут может произойти автоматический переход на более низкий уровень интенсивности обогрева/вентиляции.

Нагрев сиденья пассажира может занять больше времени, чем нагрев сиденья водителя.

Функция включения обогрева или вентиляции сидений при дистанционном запуске двигателя

При дистанционном запуске двигателя функция обогрева или вентиляции сидений (при соответствующей комплектации) может быть включена автоматически. В холодную погоду включается обогрев сидений, в жаркую – вентиляция сидений. Действие функции прекращается при включении зажигания. Чтобы включить обогрев или вентиляцию сидений после дистанционного запуска двигателя, нажмите на соответствующую кнопку.

При дистанционном запуске двигателя светодиоды на кнопках выключателей обогрева или вентиляции сидений не загораются.

Когда сиденье не занято, интенсивность обогрева может быть снижена. Это не является признаком неисправности.

При дистанционном запуске двигателя обогрев/вентиляция сидений включается в том случае, если соответствующая функция активирована в меню пользовательских настроек. См. *Дистанционный запуск двигателя* → 33 и *Пользовательские настройки* → 139.

Ремни безопасности

В данном разделе описано, как правильно пользоваться ремнями безопасности, и приведены примеры их неправильного использования.

Внимание

Если на каком-либо сиденье ремень безопасности правильно застегнуть невозможно, не позволяйте кому-либо занимать это место. При столкновении степень тяжести травм, получаемых водителем или пассажиром, не пристегнутыми ремнями безопасности, гораздо выше, чем в том случае, если бы они были пристегнуты ремнями безопасности. Пассажир может получить серьезные травмы от ударов о твердые предметы, находящиеся внутри автомобиля, или вылететь из него. Кроме того, пассажир, не пристегнутый ремнем безопасности, может столкнуться с водителем.

(см. продолжение)

Внимание (продолжение)

Перевозка пассажиров в местах, предназначенных для багажа, как внутри, так и снаружи автомобиля, крайне опасна. При столкновении люди, находящиеся в этих зонах, подвергаются гораздо более высокому риску получения тяжелых травм и гибели. Не перевозите пассажиров в зонах автомобиля, не оборудованных сиденьями и ремнями безопасности.

Всегда используйте ремень безопасности сами и следите за тем, чтобы все пассажиры были правильно пристегнуты.

Автомобиль оборудован контрольными лампами, которые напоминают о необходимости пристегиваться ремнями безопасности. См. *Контрольная лампа «Пристегните ремень»* → 110.

Почему необходимо использовать ремни безопасности

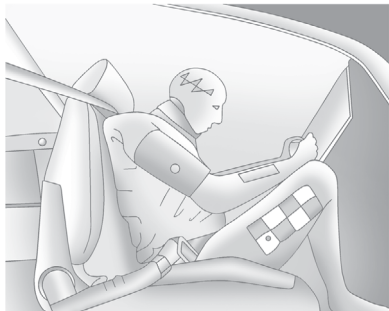

Находясь в автомобиле, вы перемещаетесь с той же скоростью, что и автомобиль. Если автомобиль резко останавливается, вы продолжаете движение до тех пор, пока вас что-нибудь не остановит. Это может быть ветровое стекло, приборная панель или ремни безопасности.

При использовании ремнями безопасности вы замедляетесь вместе с автомобилем. Остается больше времени для остановки, поскольку вы останавливаетесь в течение более длительного времени и при правильном использовании ремней безопасности силы натяжения действуют на самые прочные кости человека. Вот почему так важно пристегиваться ремнями безопасности.

Вопросы, связанные с ремнями безопасности, и ответы на них

- В:** Если я пристегнут ремнем безопасности, то после столкновения я не смогу выбраться из автомобиля?
- О:** Такая ситуация *может возникнуть* независимо от того, пристегнуты вы или нет. Но вероятность того, что во время и после столкновения вы останетесь в сознании, *сможете* отстегнуть ремень безопасности и выбраться из автомобиля, *гораздо выше*, если вы будете пристегнуты.
- В:** Если мой автомобиль оборудован системой подушек безопасности, то почему я должен пристегиваться ремнем безопасности?
- О:** Система подушек безопасности – это вспомогательная система; она разработана как *дополнение* к системе ремней безопасности и не может ее заменить. Независимо от того, оборудован ли автомобиль системой подушек безопасности или нет, водитель и пассажир должны быть пристегнуты ремнями безопасности.

Пользование ремнями безопасности

В данном разделе приводится описание способа использования ремней безопасности только для взрослых пассажиров.

Пользование ремнями для обеспечения безопасности детей имеет некоторые особенности. При этом для малышей и для детей постарше эти правила отличаются. Более подробная информация о правилах перевозки детей в автомобиле приведена в *Дети старшего возраста → 83* или *Грудные дети и малыши → 85*. Следуйте этим правилам безопасности.

Очень важно, чтобы водитель и пассажир были пристегнуты ремнями безопасности. Статистика показывает, что в случае столкновения те люди, которые не пользуются ремнями безопасности, получают травмы гораздо чаще, чем те, которые пристегиваются ремнями.

Пользование ремнями безопасности имеет некоторые особенности.

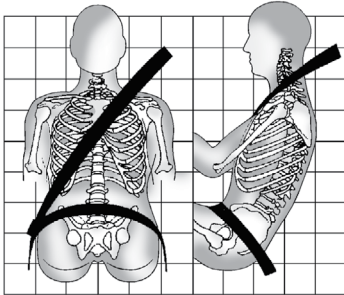

- Сядьте прямо и не отрывайте ноги от пола.
- Всегда вставляйте скобу ремня безопасности в соответствующий замок вашего сиденья.
- Поясной ремень безопасности должен охватывать тело как можно ниже и плотно прилегать к тазовым костям, слегка касаясь бедер. При столкновении удерживающая сила ремня будет действовать на прочные тазовые кости, и вероятность того, что ремень попадет на область живота, значительно снижается. Если тело сидящего соскользнет под ремень, то удерживающее усилие ремня будет приложено к животу. Это может привести к получению серьезных травм и даже к гибели.

- Плечевой ремень безопасности должен проходить через плечо и середину грудной клетки. Эти части тела лучше других способны воспринимать удерживающую силу ремня безопасности. При резком торможении автомобиля или столкновении плечевой ремень безопасности блокируется.

⚠ Внимание

Неправильное использование ремня безопасности может привести к получению серьезных травм и даже к гибели.

- Плечевой или поясной ремень безопасности должен плотно прилегать к телу и не должен быть перекрученным.
- Плечевой ремень безопасности не должен проходить под руками или за вашей спиной.
- Плечевой или поясной ремень безопасности не должен проходить поверх подлокотника.
- Плечевой ремень безопасности должен проходить через плечо и середину грудной клетки. При необходимости ознакомьтесь с руководством по использованию ремней безопасности для правильного размещения плечевого ремня безопасности.

Трехточечные ремни безопасности

Все сиденья вашего автомобиля оборудованы трехточечными ремнями безопасности.

Далее приводятся правила пристегивания трехточечным ремнем безопасности.

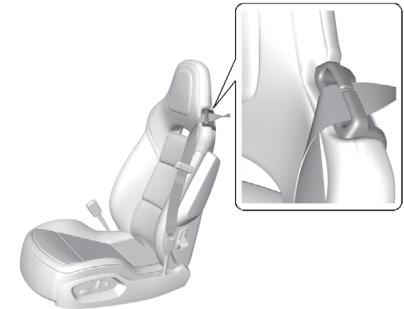

Сиденье комплектации GT; для спортивных сидений – аналогично

1. Сиденье оборудовано направляющей скобой ремня безопасности. Направляющая скоба обеспечивает правильное положение плечевого ремня для детей, возраст которых уже не позволяет использовать дополнительную подушку сиденья, а также для взрослых пассажиров небольшой комплектации. Для ис-

пользования направляющей скобы проденьте ремень через отверстие в скобе. Убедитесь в том, что ремень не перекручен. Более подробная информация о правилах перевозки детей в автомобиле приведена в *Дети старшего возраста* → 83 или *Грудные дети и малыши* → 85.

- Отрегулируйте положение сиденья (если оно регулируется) так, чтобы сидеть на нем можно было почти вертикально. Чтобы узнать, как это сделать, см. *Сиденья* в Указателе.

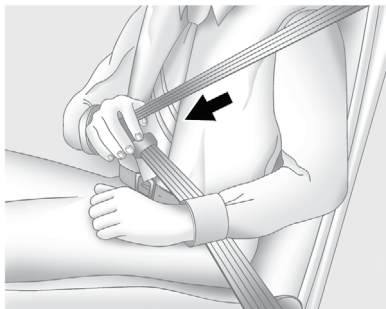

- Возьмите ремень за скобу, потяните его и опоясайте себя. Не допускайте перекручивания ремня.

Если вытягивать ремень безопасности слишком резко, его движение

может быть заблокировано. Если это произойдет, для снятия блокировки ослабьте натяжение ремня и дайте ему немного втянуться обратно. Затем вновь плавно потяните ремень безопасности и опоясайте себя.

Если плечевой ремень безопасности вытянуть на всю длину, активируется функция фиксации детского кресла. В этом случае дайте ремню полностью втянуться в возвратный механизм и выполните процедуру пристегивания сначала.

Активация функции фиксации детского кресла может повлиять (при соответствующей комплектации) на работу системы определения присутствия пассажира на переднем сиденье. См. *Система определения присутствия пассажира на сиденье* → 77.

Если плечевой ремень безопасности вытянуть на всю длину, активируется функция автоматической блокировки возвратного механизма (ALR). В этом случае дайте ремню полностью втянуться в возвратный механизм и выполните процедуру пристегивания сначала.

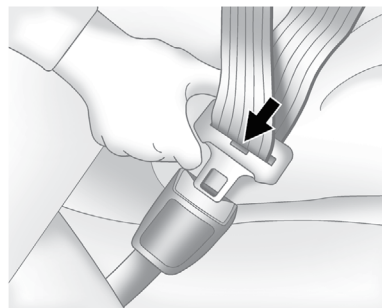

- Вставьте скобу ремня в замок и нажмите на скобу до характерного щелчка.

Убедитесь в надежности фиксации скобы в замке, потянув ее вверх. Если ремень слишком короткий, см. *Удлинитель ремня безопасности* → 70.

Располагайте замок ремня безопасности так, чтобы при необходимости можно было быстро нажать кнопку разблокировки и отстегнуть ремень.

- Чтобы поясной ремень плотно облегал тело, потяните ремень вверх за плечевую часть. Это может понадобиться, когда необходимо подтянуть поясной ремень пассажирам, обладающим небольшой комплекцией.

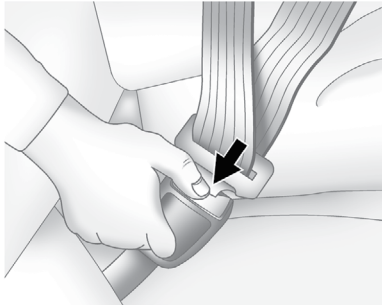

Чтобы отстегнуть ремень безопасности, нажмите кнопку разблокировки, расположенную на замке ремня безопасности. Ремень должен вернуться в свое исходное положение.

Всегда возвращайте ремень безопасности в исходное положение медленно. Если ремень безопасности возвращается в свое исходное положение быстро, может произойти фиксация возвратного механизма, после чего вытянуть ремень уже будет нельзя. В этом случае попытайтесь с усилием вытянуть ремень безопасности для снятия фиксации возвратного механизма, затем отпустите ремень. Если ремень безопасности остается зафиксированным в возвратном механизме, обратитесь в авторизованный сервисный центр.

Прежде чем закрыть дверь, убедитесь в том, что ремень безопасности не попал в дверной проем и не мешает закрыванию двери. Если захлопнуть дверь, когда ремень безопасности находится в дверном проеме, это может привести к повреждению как ремня, так и элементов кузова автомобиля.

Натяжители ремней безопасности

На данном автомобиле ремни безопасности сидений водителя и пассажира оборудованы натяжителями ремней. Натяжители ремней безопасности не видны, они находятся в корпусе втягивающего механизма. Данные устройства обеспечивают натяжение ремней уже на ранней стадии определения умеренных и сильных фронтальных, боковых и попутных ударов, а также при опрокидывании автомобиля, когда сила удара превышает установленные пороговые значения.

Натяжители ремней безопасности являются устройствами одноразового действия. Если натяжители сработали при столкновении, то их и, возможно, другие компоненты системы ремней безопасности автомобиля необходимо заменить. См. *Замена компонентов системы ремней безопасности после столкновения* → 71.

Не садитесь на ремень безопасности. Это может привести к повреждению ремня и компонентов системы ремней безопасности.

Использование ремней безопасности беременными женщинами

Ремни безопасности рассчитаны на использование всеми пассажирами, в том числе и беременными женщинами. Как и все остальные пассажиры, они могут получить серьезные травмы, если не будут пристегнуты ремнями безопасности.



Независимо от срока беременности беременные женщины должны пользоваться трехточечными ремнями безопасности, при этом поясной ремень должен располагаться как можно ниже под животом.

Лучший способ защитить ребенка – защитить его мать. Правильное пользование ремнем безопасности снижает вероятность того, что ребенок пострадает

при столкновении. Для беременных женщин, как и для других пассажиров, ключевым условием эффективности действия ремней безопасности является правильное расположение ремня безопасности.

Удлинитель ремня безопасности

Если длины ремня безопасности хватает для того, чтобы пристегнуться, пользуйтесь ремнем безопасности, как обычно.

Если длины ремня не хватает, обратитесь в авторизованный сервисный центр, чтобы заказать специальный удлинитель. Отправляясь в сервисный центр для оформления заказа, возьмите с собой самое толстое пальто или другую одежду, которую вы предполагаете надевать во время поездок на автомобиле, чтобы заказать удлинитель нужного размера. Во избежание травм не позволяйте другим пассажирам пользоваться им и используйте его только на сиденье, для которого он предназначен. Удлинитель ремня безопасности предназначен для использования только взрослыми пассажирами. Ни в коем случае не используйте его для крепления детских кресел. При использовании удлинителя прикрепляется к обычному ремню безопасности. Для получения более подробной информации см. инструкцию, прилагаемую к удлинителю ремня безопасности.

Проверка системы ремней безопасности

Периодически проверяйте состояние ремней безопасности, замков и скоб, возвратных устройств и креплений, а также исправность работы контрольной лампы «Пристегните ремень». Следите за состоянием и других компонентов системы ремней безопасности, которые могут повлиять на эффективность их действия. При необходимости ремонта или замены каких-либо компонентов обратитесь в авторизованный сервисный центр. Поврежденные или изношенные ремни безопасности не обеспечивают необходимого уровня защиты при столкновении. Они могут порваться, не выдержав силы удара. Если ремень безопасности поврежден или изношен, при первой же возможности замените его новым.

Убедитесь в исправной работе контрольной лампы «Пристегните ремни». См. *Контрольная лампа «Пристегните ремень»* → 110.

Следите за тем, чтобы ремни безопасности были чистыми и сухими. См. *Уход за ремнями безопасности* → 70.

Уход за ремнями безопасности

Следите за тем, чтобы ремни безопасности были чистыми и сухими.



Внимание

Не отбеливайте и не перекрашивайте ремни безопасности. Это может значительно ослабить их. При аварии они могут не обеспечить защиты заданного уровня. Производите очистку ремней безопасности только слабым раствором мягкого моющего средства в теплой воде. Затем дайте ремням полностью высохнуть.

Ремни безопасности следует поддерживать в надлежащем состоянии.

Не допускайте попадания влаги, грязи и мусора внутрь деталей системы ремней безопасности. При необходимости внешней поверхности деталей системы ремней безопасности и сами ремни можно аккуратно очищать тканью, смоченной в слабом мыльном растворе. Проверяйте механизмы системы ремней безопасности на отсутствие в них пыли и мусора. Если механизмы системы ремней безопасности загрязнены, обратитесь в авторизованный сервисный центр. Может потребоваться замена деталей системы ремней безопасности для обеспечения ее надлежащей работы.

Замена компонентов системы ремней безопасности после столкновения

Внимание

При любом столкновении возможны повреждения компонентов системы ремней безопасности. Неисправная система ремней безопасности может не обеспечить необходимый уровень защиты водителя и пассажира, в результате чего при столкновении они могут получить серьезные травмы или даже погибнуть. Чтобы убедиться в исправности системы ремней безопасности, при первой же возможности выполните соответствующие проверки и при необходимости замените вышедшие из строя компоненты.

После незначительного столкновения замена ремней безопасности может не потребоваться. Но ремни безопасности, которые использовались в момент столкновения значительной силы, могут быть повреждены или подвергнуться действию большой растягивающей силы. Для проверки состояния и замены компонентов системы ремней безопасности необходимо обратиться в авторизованный сервисный центр.

Замена и ремонт компонентов системы ремней безопасности могут потребоваться, даже в том случае, если она не была задействована в момент столкновения.

После столкновения, а также если контрольная лампа системы подушек безопасности не гаснет после запуска двигателя или загорается во время движения автомобиля, проверьте исправность натяжителей ремней безопасности. См. *Контрольная лампа системы подушек безопасности* → 111.

Система подушек безопасности

Автомобиль оборудован следующими подушками безопасности:

- Фронтальная подушка безопасности водителя.
- Фронтальная подушка безопасности пассажира.
- Боковая (устанавливаемая в спинке сиденья) подушка безопасности водителя.
- Боковая (устанавливаемая в спинке сиденья) подушка безопасности пассажира.

Все места установки подушек безопасности обозначены надписью AIRBAG, вытисненной на элементах обивки или на ярлычках, расположенных вблизи проемов, через которые будет выходить подушка при срабатывании.

Модули фронтальных подушек безопасности обозначены надписями AIRBAG, нанесенными на крышку средней части рулевого колеса и на приборную панель справа, перед сиденьем пассажира.

Надписи AIRBAG, обозначающие местоположение модулей боковых подушек безопасности, нанесены на боковой части спинки сиденья, ближайшей к двери.

Система подушек безопасности является вспомогательной системой и служит дополнением к системе ремней безопасности. Хотя современные системы подушек безопасности снижают риск получения травм от срабатывания подушек, тем не менее, для обеспечения необходимого уровня безопасности они должны срабатывать очень быстро.

Далее приведена наиболее важная информация о системе подушек безопасности, которую необходимо знать.

Внимание

Несмотря на то что данный автомобиль оборудован системой подушек безопасности, если в момент столкновения водитель или пассажир не будут пристегнуты ремнями безопасности, они могут получить тяжелые травмы или даже погибнуть. Система подушек безопасности разработана как дополнение к системе ремней безопасности и не может ее заменить. Подушки безопасности могут срабатывать не при каждом столкновении. При определенных видах столкновений защита водителя и пассажира будет обеспечиваться только ремнями безопасности. См. *Срабатывание подушек безопасности* → 74.

Пользование ремнем безопасности снижает риск получения сильных ударов о твердые предметы, находящиеся внутри автомобиля, или риск вылететь из него при столкновении. Система подушек безопасности – дополнительная удерживающая система по отношению к ремням безопасности. Независимо от того, оборудован автомобиль подушками безопасности или нет, убедитесь в том, что все находящиеся в автомобиле пассажиры пристегнуты ремнями безопасности.

Внимание

Подушки безопасности раскрываются с огромной скоростью и силой, и при близком расположении к модулю подушки безопасности удар раскрывающейся подушки может привести к получению тяжелой травмы или даже к смерти. Без особой необходимости не располагайтесь слишком близко к какому-либо из модулей подушек безопасности, не садитесь на край сиденья и не наклоняйтесь вперед. Ремни безопасности удерживают пассажира на месте до и во время столкновения. Всегда пристегивайтесь ремнем безопасности, даже несмотря на наличие в автомобиле системы подушек безопасности. Водитель должен располагаться на максимально большом возможном расстоянии от рулевого колеса, при котором он будет сохранять полный контроль над автомобилем. Уровень защиты при срабатывании ремней безопасности и подушек безопасности пассажира будет наиболее эффективен в том случае, если он сидит ровно, перенес вес тела на спинку сиденья, а ступни его ног находятся на полу.

(см. продолжение)

Внимание (продолжение)

Если автомобиль оборудован боковыми подушками безопасности, не позволяйте пассажирам сидеть или спать, облокотившись на двери или боковые стекла.

⚠ Внимание

При срабатывании подушки безопасности дети, сидящие слишком близко к модулям подушек безопасности, могут получить серьезные травмы или даже погибнуть. Каждый раз, когда в автомобиле находится ребенок, убедитесь в том, что он правильно пристегнут. Более подробная информация приведена в *Дети старшего возраста* → 83 и *Грудные дети и малыши* → 85.



Контрольная лампа системы подушек безопасности расположена на комбинации приборов.

Система выполняет операцию само-диагностики, проверяя исправность

соответствующих электрических цепей. Контрольная лампа оповещает водителя о наличии неисправности в системе. См. *Контрольная лампа системы подушек безопасности* → 111.

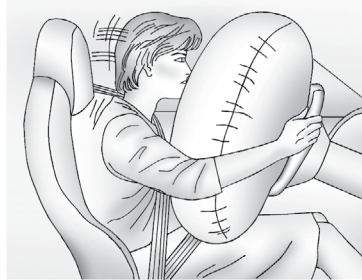
Места установки подушек безопасности

Модуль фронтальной подушки безопасности водителя встроен в центральную часть рулевого колеса.



Модуль фронтальной подушки безопасности пассажира встроен в приборную панель со стороны пассажира.

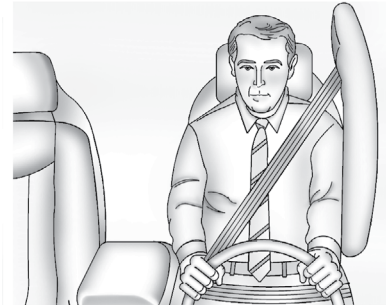

Вид стороны водителя; вид стороны пассажира аналогичен

Модули боковых подушек безопасности водителя и пассажира установлены с наружной стороны спинки соответствующего сиденья.

Внимание

Если в момент столкновения между телом пассажира и подушкой безопасности будет находиться какой-либо предмет, подушка может раскрыться неправильно, а пассажир может получить тяжелую травму или даже погибнуть в результате удара этим предметом. На пути раскрывающейся подушки безопасности не должны находиться посторонние предметы. Не располагайте какие-либо предметы между телом и модулем подушки безопасности, не закрепляйте и не кладите какие-либо предметы на центральную часть рулевого колеса или рядом с другими модулями безопасности.

Не используйте какие-либо аксессуары для сидений, которые могут помешать срабатыванию боковых подушек безопасности.

Срабатывание подушек безопасности

Данный автомобиль оборудован системой подушек безопасности. См. *Система подушек безопасности* → 71. Подушки безопасности срабатывают, если сила удара превысила определенное пороговое значение. Пороговые значения срабатывания подушек безопасности заданы для определенных степеней тяжести столкновения в наиболее вероятных случаях для обеспечения безопасности пассажиров. Автомобиль оборудован электронными датчиками, которые помогают системе подушек безопасности определять силу удара. Пороговые значения срабатывания подушек безопасности могут зависеть от особенностей конструкции автомобиля.

Фронтальные подушки безопасности могут срабатывать при фронтальных или близких к фронтальным умеренных и сильных ударах для снижения вероятности получения тяжелых травм головы и грудной клетки водителя или пассажира.

Необходимость срабатывания фронтальных подушек безопасности не определяется на основании скорости движения автомобиля и не зависит от нее. Она зависит от характера и направления столкновения, а также от скорости замедления в момент удара.

Фронтальные подушки безопасности могут срабатывать при столкновениях на различных скоростях, в зависимости от того, происходит ли столкновение автомобиля с препятствием в попутном направлении или под углом, и от того, движется ли объект или нет, поддается ли предмет деформации или нет, узкий он или широкий.

Срабатывание фронтальных подушек безопасности обычно не происходит при опрокидывании, а также в случае наезда сзади и в большинстве случаев при боковых ударах.

Кроме того, автомобиль оборудован фронтальными подушками безопасности с двумя степенями наполнения. Подушки безопасности с двумя степенями наполнения раскрываются частично или полностью, в зависимости от серьезности аварии.

Боковые подушки безопасности срабатывают при серьезных боковых столкновениях, в зависимости от места удара. Боковые подушки безопасности не срабатывают при опрокидывании, ударах сзади, фронтальных или попутных столкновениях. Боковая подушка безопасности срабатывает с той стороны автомобиля, на которую пришелся удар.

В каждом конкретном случае невозможно сделать заключение о необходимости срабатывания подушек или об отсутствии такой необходимости, основываясь на объеме повреждений или стоимости ремонта автомобиля.

Действие подушек безопасности

При определении момента начала столкновения система датчиков посылает электрический сигнал, который обеспечивает срабатывание пиропатрона и подачу газа. Газ наполняет подушку безопасности, в результате чего она разрушает закрывающую ее крышку и раскрывается. Пиропатрон, подушка безопасности и сопутствующие компоненты объединены в единый модуль соответствующей подушки безопасности.

Расположение мест установки подушек безопасности см. *Места установки подушек безопасности* → 73.

Защита, обеспечиваемая подушками безопасности

При фронтальных или близких к фронтальным столкновениям средней и большой силы водитель и пассажир, даже пристегнутые ремнями безопасности, могут получить травмы от удара о рулевое колесо или о приборную панель. При

боковом ударе большой и средней силы водитель и пассажир, даже пристегнутые ремнями безопасности, могут получить травмы от удара о твердые предметы салона автомобиля.

Система подушек безопасности является дополнением к защите, обеспечиваемой системой ремней безопасности, распределяя силу удара более равномерно по телу водителя/пассажира.

В некоторых случаях, когда при столкновении пассажир двигается не в сторону подушки безопасности, подушки безопасности не могут обеспечить необходимый уровень защиты. См. *Срабатывание подушек безопасности* → 74.

Систему подушек безопасности следует рассматривать только как вспомогательную систему, дополняющую систему ремней безопасности.

После срабатывания подушек безопасности

После срабатывания фронтальных и боковых подушек безопасности давление газа в них снижается очень быстро, так, что некоторые пассажиры могут даже не осознавать того, что подушки безопасности сработали. Некоторые компоненты модулей подушек безопасности будут оставаться горячими в течение нескольких минут. Для определения мест уста-

новки модулей подушек безопасности см. *Места установки подушек безопасности* → 73.

Части подушек безопасности, которые контактируют с телом пассажира, также могут нагреваться, но их температура не вызывает ожогов. После срабатывания подушек через отверстия в оболочке подушек в салон попадает некоторое количество пыли и дыма. Сработавшая подушка безопасности не ухудшает обзорность, не мешает водителю управлять автомобилем и не создает препятствий для высадки из автомобиля.

⚠ Внимание

После срабатывания подушек безопасности в воздухе может появиться пыль. Эта пыль может вызвать нарушение дыхания у людей, страдающих астмой и другими заболеваниями дыхательных путей. Во избежание этого все люди, находящиеся в автомобиле, должны покинуть его, как только это станет возможным. Если в результате срабатывания подушек безопасности стало трудно дышать и нет возможности покинуть автомобиль, попытайтесь впустить в салон свежий воздух, открыв окно или дверь. При нарушениях дыхания, которые вызваны срабатыванием подушек безопасности, немедленно обратитесь за медицинской помощью.

Автомобиль оборудован системой, которая после срабатывания подушек безопасности автоматически отпирает замки дверей, включает приборы внутреннего освещения и аварийную световую сигнализацию, а также перекрывает подачу топлива. Данная функция может быть активирована без срабатывания подушек безопасности, в случае события, параметры которого превышают заданные пороговые значения. Чтобы запереть двери, выключить плафоны освещения и аварийную световую сигнализацию,

нажмите кнопки соответствующих выключателей.

⚠ Внимание

При серьезных столкновениях, достаточных для срабатывания подушек безопасности, повреждения могут получить и такие важные системы автомобиля, как топливная система, тормозная система, рулевое управление и т. д. Даже если после столкновения средней силы явные признаки повреждений отсутствуют, на безопасность эксплуатации автомобиля могут оказывать влияние скрытые повреждения.

Будьте предельно осторожны при попытке запустить двигатель после столкновения.

Очень часто при серьезных столкновениях, достаточных для срабатывания подушек безопасности, в результате деформации кузова разрушается ветровое стекло автомобиля. Кроме того, ветровое стекло может разрушиться при срабатывании фронтальной подушки безопасности пассажира.

- Подушки безопасности способны срабатывать только один раз. После срабатывания системы подушек безопасности некоторые из ее компонентов необходимо заменить. В противном

случае система не сможет защитить пассажиров при очередном столкновении. Необходимо установить новые модули подушек безопасности, и, возможно, потребуются заменить и другие компоненты системы. Более подробная информация о компонентах, требующих замены, приведена в Руководстве по техническому обслуживанию и ремонту для данного автомобиля.

- Автомобиль оборудован специальными датчиками и диагностическим модулем, которые позволяют записывать информацию о состоянии систем во время столкновения. См. *Система сбора данных и регистрации событий, конфиденциальность* → 338 и *Система сбора данных и регистрации событий* → 338.
- Любые работы, связанные с обслуживанием системы подушек безопасности, должны выполняться только специально подготовленными техническими специалистами. Неадекватное техническое обслуживание может привести к нарушениям в работе системы подушек безопасности. Обратитесь в авторизованный сервисный центр для обслуживания системы.

Система определения присутствия пассажира на сиденье

Данный автомобиль оборудован системой определения присутствия пассажира на сиденье. Контрольная лампа статуса подушки безопасности пассажира загорается на приборной панели при запуске двигателя.



Варианты исполнения контрольных ламп

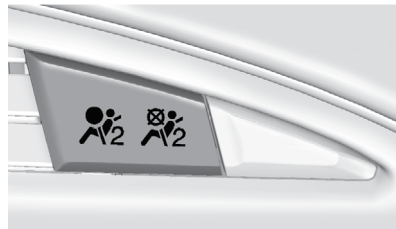

Во время проверки системы отображаются обозначения ON и OFF или загораются символы включения/выключения. После завершения проверки системы отображается ON или OFF или загорается один из символов включения/выключения. См. *Контрольная лампа статуса подушки безопасности пассажира* → 112.

Система определения присутствия пассажира на сиденье при определенных условиях отключает фронтальную подушку безопасности пассажира. Данная система не влияет на работоспособность других подушек безопасности.

Система получает сигналы от датчиков, входящих в конструкцию сиденья пассажира и ремня безопасности этого сиденья. Датчики предназначены для определения присутствия пассажира на сиденье и подают сигнал для включения либо отключения фронтальной подушки безопасности.

Согласно статистике дорожно-транспортных происшествий, наибольшая безопасность детей обеспечивается, когда их перевозят в правильно подобранном и установленном детском кресле.

Ни в коем случае не устанавливайте детские кресла с посадкой лицом против хода движения в автомобиль, даже если подушка безопасности отключена.

Ни в коем случае не устанавливайте детское автомобильное кресло с посадкой против хода движения на сиденье пассажира. Следует помнить, что при установке такого кресла на сиденье пассажира угроза для жизни ребенка очень велика.

Внимание

Ребенок, сидящий в детском кресле, установленном против хода движения, при срабатывании фронтальной подушки безопасности пассажира может получить серьезные травмы или даже погибнуть. Это произойдет вследствие того, что спинка детского кресла будет находиться слишком близко к раскрывающейся подушке безопасности. Если сиденье пассажира, когда на нем находится детское кресло, устанавливаемое по ходу движения, близко придвинуто к приборной панели, то при срабатывании подушки безопасности ребенок может получить серьезные травмы или даже погибнуть.

(см. продолжение)

Внимание (продолжение)

Даже если фронтальная подушка безопасности пассажира отключена, следует помнить, что не существует систем, обеспечивающих абсолютную защиту от отказов. Даже когда подушка безопасности отключена, нельзя полностью исключить возможность ее срабатывания при каких-либо непредвиденных обстоятельствах.

Даже если подушка безопасности пассажира отключена, устанавливайте на сиденье пассажира детское кресло, предназначенное для посадки по ходу движения. Если детское кресло, предназначенное для установки по ходу движения, устанавливается на сиденье пассажира, отодвиньте сиденье от приборной панели на максимально возможное расстояние. Лучшим местом для установки детского кресла является заднее сиденье автомобиля. В случае отсутствия возможности перевозки ребенка в детском кресле на заднем сиденье воспользуйтесь другим автомобилем, заднее сиденье которого оборудовано соответствующими креплениями.

Система определения присутствия пассажира на сиденье предназначена для автоматического отключения фронтальной

тальной подушки безопасности пассажира в следующих случаях:

- Когда сиденье пассажира никем не занято.
- Когда система определяет, что на сиденье установлено детское кресло.
- Когда пассажир на некоторое время привстает с сиденья.
- Когда обнаружена неисправность системы подушек безопасности или системы определения присутствия пассажира на сиденье.

При отключении фронтальной подушки безопасности пассажира загорается индикатор OFF и остается включенным для напоминания о том, что эта подушка безопасности отключена. См. *Контрольная лампа статуса подушки безопасности пассажира* → 112.

Система определения присутствия пассажира на сиденье обеспечивает включение фронтальной подушки безопасности пассажира каждый раз, когда на пассажирское сиденье садится взрослый человек.

При включении фронтальной подушки безопасности пассажира загорается индикатор ON и остается включенным для напоминания о том, что эта подушка безопасности включена.

В некоторых случаях, когда на пассажирском сиденье находится ребенок, в т. ч.

в детском кресле, либо взрослый человек с небольшой массой тела, включение или отключение фронтальной подушки безопасности пассажира будет зависеть от положения сидящего, его веса и комплекции. Независимо от того, оборудован автомобиль подушками безопасности пассажира или нет, убедитесь в том, что пассажир пристегнут ремнем безопасности.

**Внимание**

Если загорелась и постоянно горит контрольная лампа системы подушек безопасности, это означает, что в данной системе могла возникнуть неисправность. Во избежание получения серьезных травм обратитесь в авторизованный сервисный центр. Более подробная информация приведена в *Контрольная лампа системы подушек безопасности* → 111.

Если при установке детского кресла загорается индикатор ON

Система определения присутствия пассажира отключает фронтальную подушку безопасности сиденья пассажира, если она определяет, что на сиденье пассажира находится ребенок в специальном детском кресле. Если индикатор ON контрольной лампы загорается, когда

на сиденье пассажира установлено детское кресло, выполните следующее:

1. Выключите зажигание.
2. Снимите детское кресло с сиденья.
3. Уберите с сиденья все дополнительные аксессуары (одеяла, подушки, чехлы, системы обогрева сидений или массажеры и т. п.).
4. Снова установите детское кресло на сиденье, следуя указаниям производителя. Также см. *Установка детского кресла* → 89.
Путем непрерывного вытягивания плечевого ремня безопасности во время установки детского кресла убедитесь, что возвратный механизм заблокирован. Эту проверку следует выполнять даже в том случае, если детское кресло оснащено крепёжным приспособлением для ремня безопасности. После блокировки возвратного механизма ремень может натягиваться, но вытянуть его из возвратного механизма уже будет невозможно.
5. Если после повторной установки кресла и повторного включения зажигания/запуска двигателя индикатор ON продолжает гореть, выключите зажигание. Затем слегка отклоните спинку сиденья автомобиля и отрегу-

лируйте положение подушки сиденья (при соответствующей комплектации) так, чтобы спинка не прижимала детское кресло к подушке сиденья.

6. Снова включите зажигание (или запустите двигатель).

Будет или нет отключена фронтальная подушка безопасности пассажира при установке на пассажирское сиденье детского кресла, во многом зависит от комплектации ребенка. Лучшим местом для установки детского кресла является заднее сиденье автомобиля. В случае отсутствия возможности перевозки ребенка в детском кресле на заднем сиденье, воспользуйтесь другим автомобилем, заднее сиденье которого оборудовано соответствующими креплениями. Никогда не устанавливайте на сиденье пассажира детское кресло, предназначенное для посадки лицом против хода движения, даже если индикатор ON не горит.

Если при нахождении взрослого пассажира на сиденье горит индикатор OFF



Если индикатор OFF контрольной лампы продолжает гореть, когда на сиденье садится взрослый пассажир, это может быть вызвано неправильным расположением пассажира на сиденье или активацией функции фиксации детского кресла. В этом случае, для того чтобы система смогла определить присутствие пассажира на сиденье и активировать фронтальную подушку безопасности пассажира, выполните следующее:

1. Выключите зажигание.
2. Уберите с сиденья все дополнительные аксессуары (одеяла, подушки, чехлы, системы обогрева сидений или массажеры и т. п.).

3. Установите спинку сиденья в вертикальное положение.
4. Убедитесь в том, что пассажир сидит прямо, по центру подушки сиденья и его ноги находятся в удобном положении перед сиденьем.
5. Если плечевой ремень безопасности полностью вытянут, может быть активирована функция фиксации детского кресла. Это может привести к непреднамеренному отключению фронтальной подушки безопасности при нахождении на сиденье взрослого пассажира. Если это произошло, отстегните ремень безопасности и позвольте ему полностью втянуться в возвратный механизм, затем пристегните его заново, не вытягивая полностью из возвратного механизма.
6. Включите зажигание/запустите двигатель и подождите две-три минуты с момента включения индикатора ON. В течение этого периода времени пассажир не должен изменять принятое положение.

Внимание

Если фронтальная подушка пассажира отключена при нахождении на этом сиденье взрослого человека, она не сработает и не сможет защитить его в случае аварии, что приведет к получению серьезных травм или даже к смерти. Если горит индикатор OFF контрольной лампы статуса подушки безопасности пассажира, перевозить взрослого пассажира на сиденье не допускается.

Дополнительные факторы, оказывающие влияние на работу системы

Ремень безопасности удерживают пассажира на сиденье во время маневров автомобиля и при торможении. Это позволяет системе определять статус подушки безопасности пассажира. Более подробная информация о важности использования удерживающих систем приведена в *Ремни безопасности и Детские удерживающие системы* (см. Указатель).

Толстые подкладки, такие как одеяла или подушки, или неоригинальное оборудование, такое как чехлы, обогреватели сидений и массажеры, могут повлиять на работу системы определения присутствия пассажира на сиденье. Рекомен-

дуется использовать только одобренные компанией GM аксессуары, предназначенные для использования на данном автомобиле. Более подробная информация о модификациях, которые могут повлиять на работу системы определения присутствия пассажира на сиденье, приведена в *Установка дополнительного оборудования на автомобили с системой подушек безопасности* → 81.

Индикатор ON контрольной лампы может загораться, если на пассажирском сиденье будет находиться сумка, портфель, чемодан, ноутбук или другие предметы. Если подушку безопасности необходимо отключить, уберите все посторонние предметы с пассажирского сиденья.

Внимание

Багаж, размещаемый под пассажирским сиденьем или между подушкой безопасности и спинкой сиденья, может повлиять на работу системы определения присутствия пассажира на сиденье.

Техническое обслуживание автомобиля, оборудованного системой подушек безопасности

Наличие системы подушек безопасности влияет на порядок проведения технического обслуживания автомобиля. Компоненты системы подушек безопасности расположены в различных местах автомобиля. Информацию о техническом обслуживании автомобиля и системы подушек безопасности можно получить у официального дилера или в Руководстве по техническому обслуживанию и ремонту.

Внимание

После выключения зажигания или отсоединения аккумуляторной батареи система подушек безопасности остается активной еще в течение 10 секунд и может сработать при неправильном выполнении обслуживания. Если при этом вы будете находиться слишком близко к подушке безопасности, вы можете получить травму. Не прикасайтесь к электрическим разъемам желтого цвета. Этим цветом обычно помечаются компоненты системы подушек безопасности. Убедитесь в том, что соблюдается установленный порядок технического обслуживания и работы выполняются специалистом, обладающим необходимой квалификацией.

Установка дополнительного оборудования на автомобиле с системой подушек безопасности

На работу системы подушек безопасности может повлиять установка дополнительного оборудования, которая требует изменения несущей конструкции автомобиля, бамперов, высоты автомобиля, передних или боковых элементов кузова. На работу системы подушек безопасности может

повлиять изменение или перестановка каких-либо компонентов передних сидений, ремней безопасности, датчиков системы подушек безопасности и диагностических модулей, рулевого управления, приборной панели, датчиков определения фронтальных и боковых ударов, а также жгутов проводов системы подушек безопасности.

Информацию о расположении датчиков, диагностических модулей и жгутов проводов системы подушек безопасности можно узнать у официального дилера или в Руководстве по техническому обслуживанию и ремонту.

Автомобиль оборудован системой определения присутствия пассажира на сиденье, датчики которой встроены в сиденье пассажира. Замена обивки сиденья может повлиять на работу системы определения присутствия пассажира на сиденье, независимо от того, устанавливается ли обивка других изготовителей или обивка GM, предназначенная для использования на другой модели производства GM. Любые аксессуары, например, обогреватель сиденья или дополнительная подушка, а также устройство, устанавливаемое под или на обивку сиденья, может повлиять на работу системы определения присутствия пассажира на сиденье. Они могут препятствовать правильному раскрытию подушки (подушек) безопасности пассажира или не позволят

отключить данную подушку (подушки), когда это будет необходимо. См. *Система определения присутствия пассажира на сиденье* → 77.

Если вам необходимо внести изменения в конструкцию автомобиля по причине наличия особых потребностей и вас интересует, повлияют ли такие изменения на эффективность работы системы подушек безопасности, свяжитесь с центром поддержки клиентов.

Проверка системы подушек безопасности

Система подушек безопасности не нуждается в проведении периодического технического обслуживания или периодической замене ее компонентов. Чтобы убедиться в ее исправности, достаточно проверить состояние контрольной лампы системы подушек безопасности. См. *Контрольная лампа системы подушек безопасности* → 111.

Осторожно

Если крышка модуля подушки безопасности повреждена, открыта или сломана, это может привести к нарушениям работы подушки безопасности. Не предпринимайте попыток открыть или снять крышку подушек безопасности. При обнаружении открытой или поврежденной крышки необходимо заменить ее и/или весь модуль подушки безопасности в сборе. Более подробная информация о расположении модулей подушек безопасности приведена в *Места установки подушек безопасности* → 73. Обратитесь в авторизованный сервисный центр для обслуживания системы.

Замена компонентов системы подушек безопасности после столкновения



Внимание

При любом столкновении возможны повреждения компонентов системы подушек безопасности. В этом случае система не сможет эффективно работать и не будет обеспечивать необходимого уровня защиты водителя и пассажира при столкновении, что может привести к получению серьезных травм или даже к гибели. Чтобы убедиться в том, что после столкновения система подушек безопасности находится в исправном состоянии, при первой же возможности выполните ее проверку и при необходимости замените соответствующие компоненты.

После срабатывания подушки определенные компоненты системы подушек безопасности необходимо заменить. Обратитесь в авторизованный сервисный центр для обслуживания системы.

Если контрольная лампа системы подушек безопасности не гаснет после начала движения автомобиля или загорается во время движения, это означает, что в системе обнаружена неисправность. При первой же возможности обратитесь в авторизованный сервисный центр. См. *Контрольная лампа системы подушек безопасности* → 111.

Детские удерживающие системы

Дети старшего возраста



Дети старшего возраста, для которых отсутствует необходимость в использовании дополнительных подушек сиденья, должны быть пристегнуты ремнем безопасности.

В инструкции производителя дополнительной подушки сиденья указаны допустимые вес и рост ребенка, для которого может использоваться данная подушка. Ребенка необходимо пристегивать трехточечным ремнем безопасности с использованием дополнительной подушки сиденья до тех пор, пока ребенок не пройдет следующий тест:

- Посадите ребенка так, чтобы его спина по всей длине соприкасалась со спинкой сиденья. Колени выступают за пределы подушки сиденья? Если да, то дополнительная подушка сиденья не нужна. Если нет, продолжайте использовать дополнительную подушку сиденья.
- Пристегните ребенка трехточечным ремнем безопасности. Плечевой ремень лежит на плече? Если да, то дополнительная подушка сиденья не нужна. Если нет, продолжайте использовать дополнительную подушку сиденья.
- Поясная часть ремня безопасности расположена достаточно низко и опоясывает бедра, а не живот? Если да, то дополнительная подушка сиденья не нужна. Если нет, продолжайте использовать дополнительную подушку сиденья.
- Может ли ребенок сохранять положение для правильного использования ремня безопасности на протяжении всей поездки? Если да, то дополнительная подушка сиденья не нужна. Если нет, продолжайте использовать дополнительную подушку сиденья.

В: Как правильно пользоваться ремнями безопасности?

О: Дети старшего возраста должны быть пристегнуты трехточечным ремнем безопасности. Плечевой ремень безопасности не должен касаться лица или шеи. Поясной ремень должен располагаться как можно ниже и слегка касаться бедер. В этом случае при столкновении силы натяжения ремня будут действовать на тазовые кости.

Ни в коем случае не следует располагать поясной ремень на животе, это может привести к получению тяжелых травм внутренних органов.

Согласно статистике дорожно-транспортных происшествий, наибольшая безопасность детей обеспечивается, когда их перевозят в правильно подобранном и установленном детском кресле.

При столкновении перевозимый без использования удерживающих устройств ребенок может столкнуться с водителем или под действием силы инерции может вылететь из автомобиля. Дети старшего возраста обязательно должны быть пристегнуты ремнем безопасности.

 **Внимание**

Следите за тем, чтобы два ребенка не были пристегнуты одним ремнем безопасности. В этом случае ремень не сможет правильно распределить удерживающее усилие. При столкновении дети могут столкнуться друг с другом и получить серьезные травмы. Каждый пассажир должен быть пристегнут отдельным ремнем безопасности.

 **Внимание**

Не позволяйте ребенку снимать плечевой ремень с плеча и убирать его за спину. При столкновении плечевой ремень не будет удерживать ребенка на сиденье и ребенок может получить тяжелые травмы. Тело ребенка может слишком далеко отклониться вперед, что повысит риск получения травм головы и шеи. Кроме того, ребенок может проскользнуть под поясной ремень безопасности. В этом случае удерживающая сила ремня будет приложена к его животу.

Это может привести к получению серьезных травм и даже к гибели. Плечевой ремень безопасности должен проходить через плечо и середину грудной клетки.



Грудные дети и малыши

Во время поездки защита необходима любому пассажиру! Это в равной степени касается грудных детей и малышей. Использование соответствующей удерживающей системы является обязательным для пассажира, независимо от его возраста и комплекции, а также продолжительности поездки.

Внимание

Если плечевой ремень безопасности будет проходить по шее ребенка, он может получить серьезные травмы или даже погибнуть. Возвратный механизм позволяет легко затянуть плечевой ремень, однако при его блокировке ослабить ремень невозможно. При вытягивании плечевого ремня безопасности из возвратного механизма на всю длину происходит его блокировка. Возвратный механизм разблокируется, если отпустить ремень и дать ему свободно втянуться, однако это будет невозможно, если шея ребенка будет охвачена ремнем. Если плечевой ремень затянут на шее ребенка и возвратный механизм заблокирован, единственный способ освободить ребенка – перерезать ремень.

Ни в коем случае не оставляйте детей в автомобиле без присмотра и не позволяйте им играть с ремнями безопасности.

Каждый раз при перевозке грудного ребенка или малыша необходимо использовать специальное детское удерживающее устройство. Ни система подушек безопасности, ни ремень безопасности не предназначены для защиты детей.

При столкновении ребенок, не закрепленный удерживающим устройством, может столкнуться с водителем или под действием силы инерции вылететь из автомобиля.

Внимание

Не удерживайте грудного ребенка на руках и не сажайте малышей на колени во время движения автомобиля. Возникающие при столкновении силы инерции настолько велики, что удержать ребенка на руках практически невозможно. Например, при столкновении на скорости 40 км/ч ребенок массой 5,5 кг будет действовать на руки того, кто его держит, с силой 110 кг. Грудных детей необходимо перевозить только с использованием специальных детских удерживающих устройств (люлек).



⚠ Внимание

При срабатывании подушки безопасности ребенок, сидящий слишком близко к модулям подушек безопасности, может получить серьезные травмы или даже погибнуть. Ни в коем случае не устанавливайте детское кресло, предназначенное для установки против хода движения, на сиденье переднего пассажира. Устанавливайте на сиденье переднего пассажира только то детское кресло, которое предназначено для установки по ходу движения. Детское кресло, предназначенное для установки по ходу движения, также предпочтительнее устанавливать на заднее сиденье. Если детское кресло, предназначенное для установки по ходу движения, устанавливается на сиденье переднего пассажира, отодвиньте сиденье от приборной панели на максимально возможное расстояние.



Детские удерживающие устройства (детские кресла) используются для фиксации тела ребенка в надлежащем положении в автомобиле.

Существует три типа детских удерживающих устройств:

- Детские кресла, устанавливаемые по ходу движения.
- Детские кресла, устанавливаемые против хода движения.
- Дополнительные подушки сиденья, используемые совместно с ремнями безопасности.

При выборе удерживающей системы следует принимать во внимание не только вес, рост и возраст ребенка, но и то, подходит ли данная система для установки в автомобиль, на котором планируется ее использование.

Большинство детских удерживающих устройств может использоваться для широкого ряда моделей. При покупке детского удерживающего устройства убедитесь в том, что оно подходит для вашего автомобиля. Если устройство подходит для установки на ваш автомобиль, на нем должна быть прикреплена этикетка, на которой указано, что данная удерживающая система отвечает требованиям государственных стандартов безопасности для автомобилей. В инструкции производителя кресла должны указываться ограничения по массе и росту ребенка. Кроме того, доступно множество типов удерживающих устройств, предназначенных для детей с ограниченными возможностями здоровья.

⚠ Внимание

Чтобы снизить риск получения травм шеи и головы при столкновении, грудные дети и малыши возрастом до двух лет (или пока их рост и вес не достигнут пределов, установленных для их детского кресла) должны размещаться в детском кресле, устанавливаемом против хода движения.

⚠ Внимание

Тазовые кости ребенка младшего возраста еще настолько малы, что стандартный поясной ремень безопасности автомобиля не сможет оставаться прижатым к тазовым костям, что необходимо для обеспечения эффективной защиты. Вместо этого ремень может переместиться на уровень живота ребенка. В этом случае при столкновении удерживающая сила ремня будет приложена к той области тела, которая не защищена костями скелета. Этого достаточно, чтобы вызвать серьезные травмы и даже гибель. Чтобы снизить риск получения серьезных травм и гибели во время столкновения, всегда перевозите детей младшего возраста в правильно подобранном и закрепленном детском кресле.

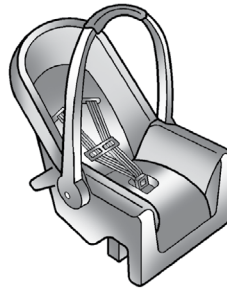
Детские удерживающие системы**Детское кресло, устанавливаемое против хода движения**

Детское кресло, устанавливаемое против хода движения, обеспечивает положение ребенка, при котором во время столкновения вся нагрузка приходится на спину ребенка.

Ребенок удерживается в кресле при помощи специальной системы ремней, которая в случае столкновения сохраняет положение ребенка в кресле.

**Детское кресло, устанавливаемое по ходу движения**

Детское кресло, устанавливаемое по ходу движения, позволяет удерживать ребенка за счет использования специальной системы ремней.

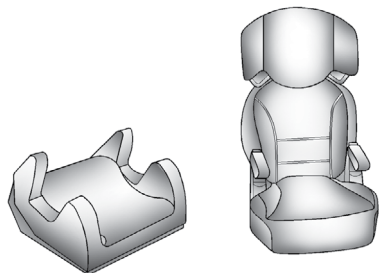

Дополнительные подушки сидений

Дополнительная подушка сиденья, используемая совместно с ремнем безопасности, используется для детей старшего возраста, которые уже не помещаются в детское кресло, устанавливаемое по ходу движения. Дополнительные подушки сидений повышают эффективность защиты, обеспечиваемой системой ремней безопасности, до достижения детьми возраста, при котором они уже могут обходиться без дополнительной подушки. См. правила использования дополнительной подушки сиденья совместно с ремнем безопасности в *Дети старшего возраста* → 83.

Установка дополнительных удерживающих устройств для детей

⚠ Внимание

В результате неправильной установки и крепления детского кресла в случае столкновения ребенок может получить тяжелые травмы или погибнуть. Соблюдайте правила крепления детских кресел с использованием ремня безопасности. Следуйте инструкциям производителя, поставляемым вместе с креслом, а также указаниям, приведенным в данном Руководстве.

Для обеспечения надлежащего уровня защиты детское кресло должно быть надежно закреплено в автомобиле. Детские кресла должны закрепляться с помощью двухточечных ремней безопасности или поясных ремней трехточечных ремней безопасности. Если детское кресло установлено неправильно, во время аварии ребенок может пострадать.

При установке детских кресел следуйте инструкциям производителя, которые могут быть приведены на этикетке, нанесенной непосредственно на кресло, и/или содержаться в прилагаемой к нему сопроводительной документации, а также

инструкциям, приведенным в настоящем Руководстве.

Указания, приведенные в данной инструкции, очень важны; если инструкция по установке кресла отсутствует, обратитесь к производителю для получения ее копии.

Помните, что при столкновении или резком торможении незакрепленное детское кресло может переместиться и нанести травмы водителю. Убедитесь в том, что удерживающее устройство надежно закреплено, даже если ребенок в нем не находится.

Закрепление детей в детских удерживающих устройствах

⚠ Внимание

При столкновении, если ребенок находится в несоответствующей позе или неправильно закреплен в детском кресле, он может получить тяжелые травмы или погибнуть. Усаживая ребенка в кресло и закрепляя его в нем, строго следуйте инструкциям производителя кресла.

Система креплений детских кресел (система LATCH)

Некоторые детские кресла оборудованы системой креплений LATCH. В этом случае кресло может быть оборудовано нижними креплениями и/или верхней страховочной лямкой. Система LATCH предназначена для фиксации детских удерживающих устройств во время движения, а также при столкновении. В некоторых автомобилях предусмотрены нижние и/или верхние анкера для установки детского кресла.

Некоторые детские кресла, оборудованные страховочной лямкой, могут использоваться с применением или без применения страховочной лямки. Некоторые детские кресла требуют обязательного использования верхней страховочной лямки. В соответствии с законодательством некоторых стран использование верхней страховочной лямки при установке детского кресла обязательно.

В вашем автомобиле не предусмотрены нижние анкера или анкера для верхней страховочной лямки для закрепления детского сиденья с помощью системы LATCH. Если в соответствии с законодательством страны вашего пребывания требуется, чтобы детское кресло было закреплено с помощью верхней страховочной лямки, не устанавливайте детское кресло в данный автомобиль, поскольку его будет невозможно закрепить должным

образом с помощью верхней страховочной лямки. Для закрепления детского кресла в данном автомобиле вам следует использовать ремень безопасности, за исключением случаев, когда в соответствии с законодательством требуется, чтобы верхняя страховочная лямка была закреплена. Для закрепления детского кресла с помощью ремня безопасности см. инструкции по установке детского кресла в данном руководстве. См. *Установка детского кресла* → 89

Установка детского кресла

Данный автомобиль оборудован системой подушек безопасности. Кроме того, автомобиль оборудован системой определения присутствия пассажира на сиденье, которая при определенных условиях отключает фронтальную подушку безопасности пассажира. Более подробная информация приведена в *Система определения присутствия пассажира на сиденье* → 77 и *Контрольная лампа статуса подушки безопасности пассажира* → 112.

Ни в коем случае не устанавливайте детское автомобильное кресло с посадкой против хода движения на сиденье переднего пассажира. Следует помнить, что при установке такого кресла на сиденье переднего пассажира угроза для жизни ребенка очень велика.

Внимание

Ребенок, сидящий в детском кресле, установленном против хода движения, при срабатывании фронтальной подушки безопасности пассажира может получить серьезные травмы или даже погибнуть. Это произойдет вследствие того, что спинка детского кресла будет находиться слишком близко к раскрывающейся подушке безопасности. Если сиденье переднего пассажира, когда на нем находится детское кресло, устанавливаемое по ходу движения, близко придвинуто к приборной панели, то при срабатывании подушки безопасности ребенок может получить серьезные травмы или даже погибнуть.

Даже если фронтальная подушка безопасности пассажира отключена, следует помнить, что не существует систем, обеспечивающих абсолютную защиту от отказов. Даже когда подушка безопасности отключена, нельзя полностью исключить возможность ее срабатывания при каких-либо непредвиденных обстоятельствах.

(см. продолжение)

Внимание (продолжение)

Даже если подушка безопасности пассажира отключена, устанавливайте детское кресло, предназначенное для установки против хода движения, только на заднее сиденье автомобиля. Если детское кресло, предназначенное для установки по ходу движения, устанавливается на сиденье переднего пассажира, отодвиньте сиденье от приборной панели на максимально возможное расстояние. Лучшим местом для установки детского кресла является заднее сиденье автомобиля.

Более подробную информацию см. в *Система определения присутствия пассажира на сиденье* → 77.

Ни в коем случае не устанавливайте детские кресла с посадкой лицом против хода движения на сиденье переднего пассажира, даже если подушка безопасности отключена.

Не следует устанавливать детское кресло на сиденье, не оборудованное анкером для крепления верхней страховочной лямки, если в соответствии с региональным законодательством или указаниями производителя детского кресла она должна быть закреплена. Для крепления детского кресла при установке его

на сиденье пассажира необходимо воспользоваться трехточечным ремнем безопасности.

При использовании трехточечного ремня безопасности для фиксации детского кресла на сиденье пассажира соблюдайте инструкции производителя детского кресла, а также следующие инструкции:

Для включения системы:

1. Перед фиксацией детского кресла с посадкой по ходу движения переместите сиденье назад на максимально возможное расстояние. При необходимости поднимите сиденье или установите спинку сиденья в вертикальное положение, чтобы обеспечить надежность установки детского кресла.

Когда фронтальная подушка безопасности пассажира отключена, после запуска двигателя должен загореться и продолжать гореть индикатор OFF. См. *Контрольная лампа статуса подушки безопасности пассажира* → 112.

2. Установите детское кресло на сиденье.

Вытяните ремень безопасности из направляющей скобы, продев его через отверстие в направляющей скобе. Не закрепляйте детское крес-

ло с помощью ремня безопасности, проходящего через направляющую скобу.

3. Возьмитесь за скобу ремня и уложите поясной и плечевой ремни безопасности через детское кресло или вокруг него. Подробности указаны в инструкции производителя детского кресла.

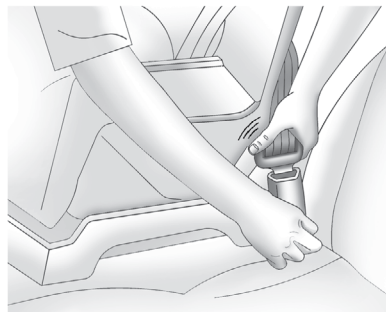

4. Вставьте скобу ремня в замок и нажмите на скобу до характерного щелчка.

Располагайте замок ремня безопасности как можно дальше от детского кресла, чтобы при необходимости можно было быстро нажать кнопку разблокировки и отстегнуть ремень.

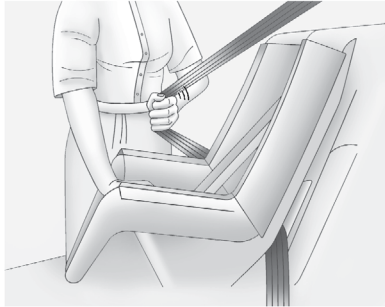

5. Вытяните плечевой ремень безопасности из возвратного механизма на всю длину для активации функции блокировки. После блокировки возвратного механизма ремень может натягиваться, но вытянуть его из возвратного механизма уже будет невозможно.

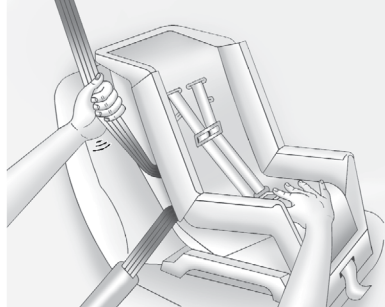

6. Для затягивания ремня безопасности прижмите детское кресло вниз, потяните плечевую часть ремня, чтобы выбрать слабинку поясной части ремня, а затем позвольте плечевой части ремня втянуться в возвратный механизм. При установке детского кресла по ходу движения при затяжке ремня безопасности можно прижать кресло к сиденью, нажав на него коленом.

Попытайтесь вытянуть ремень из возвратного механизма и убедитесь в том, что механизм надежно заблокирован. Если возвратный механизм не заблокирован, повторите шаги 5 и 6.

7. Прежде чем усаживать ребенка в детское кресло, убедитесь в том,

что оно надежно закреплено. Для проверки надежности фиксации возьмитесь за детское кресло в местах расположения креплений ремня безопасности и попробуйте его переместить взад-вперед и из стороны в сторону. Установка считается правильной, если детское кресло смещается не более чем на 2,5 см.

При отключении подушки безопасности индикатор OFF контрольной лампы статуса подушки безопасности пассажира должен загореться и продолжать гореть после запуска двигателя.

Если индикатор ON контрольной лампы загорается, когда на сиденье пассажира установлено детское кресло, см. *Если при установке детского кресла загорается индикатор ON в Система определения присутствия пассажира на сиденье* → 77.

Чтобы снять детское кресло, отстегните ремень безопасности и дайте ему вернуться в исходное положение.

Если верхняя страховочная лямка была присоединена к соответствующему анкеру, отсоедините лямку.

Проденьте плечевую лямку ремня безопасности через отверстие в направляющей скобе.

Вещевые отделения и дополнительные системы крепления багажа

Вещевые отделения

Вещевое отделение в приборной панели.....	92
Перчаточный ящик.....	92
Подстаканники.....	93
Багажное отделение.....	93
Вещевое отделение в центральной консоли.....	94

Дополнительное оборудование багажного отделения

Шторка багажного отделения.....	95
Проушины для крепления багажа.....	95
Багажная сетка.....	95
Сетка для крепления мелкого багажа.....	96

Вещевые отделения



Внимание

Не храните тяжелые или острые предметы в вещевых отделениях. В случае аварии перемещение данных предметов может привести к открыванию вещевого отделения и травмам водителя и пассажиров.

Вещевое отделение в приборной панели

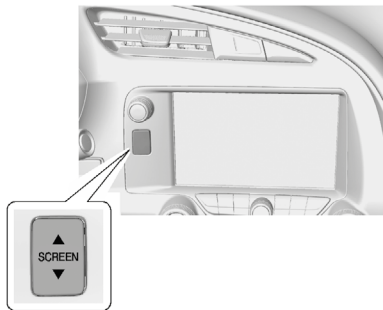

Нажмите данную кнопку, чтобы опустить дисплей и получить доступ к вещевому отделению за ним.

В верхнем левом углу находится USB-порт. См. *Аудиосистема* в Руководстве пользователя информационно-развлекательной системы.

Нажмите кнопку снова, чтобы поднять дисплей и закрыть вещевое отделение.

Вещевое отделение не открывается, если активен служебный режим Valet (при соответствующей комплектации). См. *Пользовательские настройки* → 139.

Держите это отделение закрытым, если оно не используется.

Перчаточный ящик

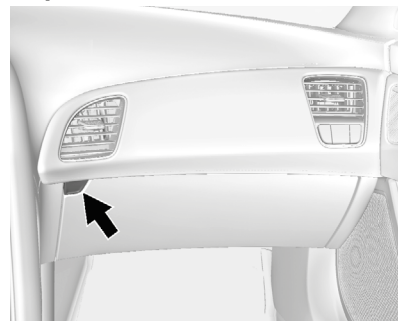

Чтобы открыть перчаточный ящик, нажмите данную кнопку. При соответствующей комплектации перчаточный ящик запирается при активном служебном режиме Valet. См. *Пользовательские настройки* → 139.

Подстаканники

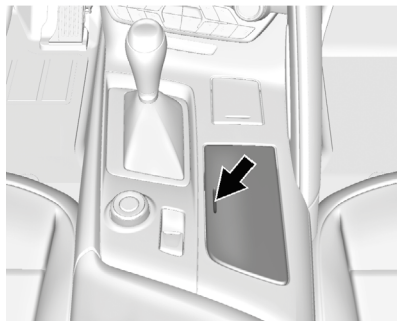

Нажмите на крышку, чтобы получить доступ к подстаканникам. Внутри отделения для подстаканников предусмотрена съемная разделительная перегородка.

Багажное отделение

Осторожно

Не храните тяжелые или острые предметы в задних вещевых отделениях, расположенных в багажном отделении. Данные предметы могут повредить внутреннюю обшивку багажного отделения.

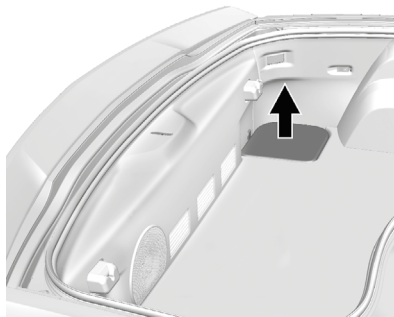

Модель купе; модель с откидным верхом выглядит аналогично

В нижней части багажного отделения со стороны водителя предусмотрено вещевое отделение. Потяните за ручку для открывания крышки.

Перегорodka багажного отделения

Если автомобиль оборудован откидным верхом, в нем предусмотрена перегородка багажного отделения, которая устанавливается для того, чтобы багаж не препятствовал перемещению верха. Перегородка должна быть установлена на место при открывании/закрывании откидного верха. Если перегородка не установлена или установлена неправильно, то на дисплей будет выведено соответствующее сообщение и раздастся звуковой сигнал. См. *Сообщения, связанные с откидным верхом* → 128.

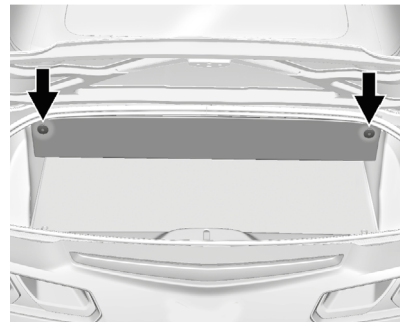

Перегорodka (только для модели с откидным верхом)

Установите перегородку в вертикальное положение и прижмите ее с обеих сторон до щелчка.

Перегородка багажного отделения представляет собой плоскую панель с ковровым покрытием и горизонтальной откидной створкой, которая может крепиться к верхней части багажного отделения для обеспечения дополнительного пространства.

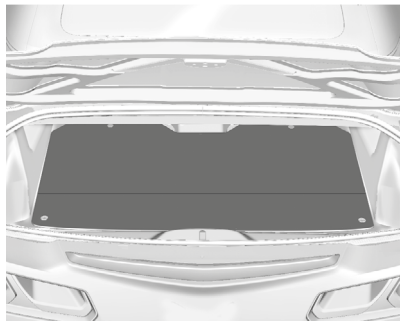

При закрытом откидном верхе перегородку багажного отделения можно снять и уложить на пол багажного отделения, чтобы увеличить его объем.

Вещевое отделение в центральной консоли

Осторожно

Внутренняя часть центральной консоли может нагреваться. Не храните в данном отделении предметы, которые могут быть повреждены из-за нагрева.

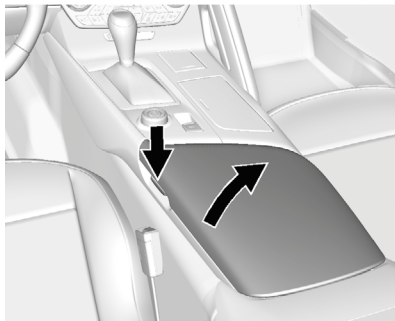

Для открывания отделения нажмите кнопку со стороны водителя.

В зависимости от комплектации внутри данного вещевого отделения могут быть предусмотрены два USB-разъема и розетка питания дополнительного оборудования. См. *Электрические розетки* → 100 и *Аудиосистема* в Руководстве пользователя информационно-развлекательной системы.

Дополнительное оборудование багажного отделения

Шторка багажного отделения

При соответствующей комплектации шторка багажного отделения обеспечивает наличие скрытого дополнительного отсека в задней части автомобиля. Она также отражает блики съемной панели крыши, когда она убрана в багажное отделение.

Шторка багажного отделения состоит из двух частей; одна имеет плоскую форму, а другая – форму буквы «Г».

Порядок крепления плоской части шторки багажного отделения

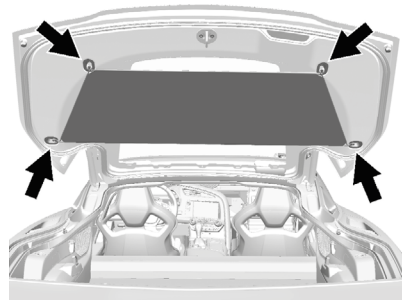

Присоедините эластичные петли, расположенные по четырем углам шторки багажного отделения, к крючкам в передней и задней части двери багажного отделения.

Порядок крепления Г-образной части шторки багажного отделения

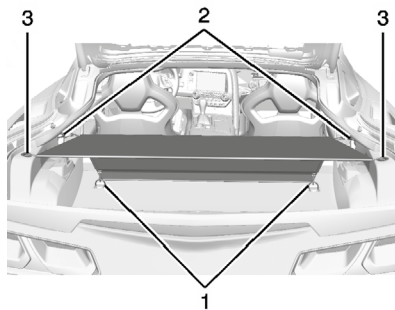

1. Присоедините пластмассовые петли шторки к крепежным приспособлениям пола (1) и боковым панелям (2).
2. Присоедините задние петли шторки к крючкам боковых панелей (3).

Не используйте крючки и крепежные приспособления для крепления каких-либо предметов, кроме шторки багажного отделения. Они не предназначены для крепления тяжелых грузов.

Проушины для крепления багажа

Проушины можно использовать для крепления мелкого багажа, находящегося под багажной сеткой.

Багажная сетка

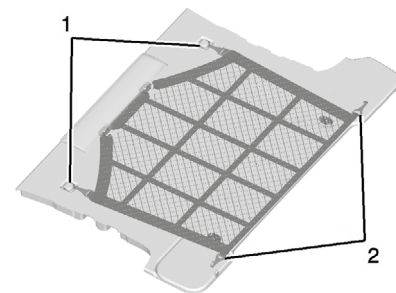

Если автомобиль оборудован багажной сеткой, разверните ее и пристегните ее передние крючки (1) к передним крепежным приспособлениям в багажном отделении.

Обтяните сеткой предметы, расположенные на полу багажного отделения, и пристегните задние крючки (2) к задним крепежным приспособлениям.

Сетка для крепления мелкого багажа



В данном автомобиле также может быть предусмотрена сетка для крепления мелкого багажа. Присоедините сетку к крючкам, расположенным в задней части багажного отделения. Сетку не следует использовать для хранения тяжелых грузов.

Приборы и органы управления

Органы управления

Регулировка положения рулевого колеса	98
Кнопки управления на рулевом колесе	98
Звуковой сигнал	98
Очиститель/омыватель ветрового стекла	98
Компас	99
Часы	100
Электрические розетки	100

Контрольные лампы, приборы и индикаторы

Комбинация приборов	103
Спидометр	108
Счетчик общего пробега	108
Счетчик частичного пробега	108
Тахометр	108
Указатель уровня топлива	109
Указатель давления наддува	110
Указатель температуры охлаждающей жидкости	110
Контрольная лампа «Пристегните ремень»	110
Контрольная лампа системы подушек безопасности	111
Контрольная лампа статуса подушки безопасности пассажира	112

Контрольная лампа системы зарядки аккумуляторной батареи	113
Контрольная лампа неисправности (контрольная лампа «Проверьте двигатель»)	113
Контрольная лампа тормозной системы 115	115
Контрольная лампа стояночной тормозной системы с электроприводом	116
Контрольная лампа «Неисправность стояночного тормоза с электроприводом»	116
Контрольная лампа антиблокировочной системы (ABS)	116
Контрольная лампа отключения противобуксовочной системы	117
Контрольная лампа противобуксовочной системы/системы поддержания курсовой устойчивости	117
Контрольная лампа отключения системы поддержания курсовой устойчивости (ESC)	118
Контрольная лампа температуры охлаждающей жидкости	118
Контрольная лампа низкого давления воздуха в шинах	118
Контрольная лампа низкого давления моторного масла	119
Контрольная лампа минимального запаса топлива	119
Контрольная лампа противоголодной системы	120

Индикатор включения дальнего света	120
Индикатор включения габаритных огней	120
Контрольная лампа системы круиз-контроля	120
Контрольная лампа незакрытой двери	120

Информационные дисплеи

Информационный центр (DIC)	121
Проекционный дисплей (HUD)	123

Сообщения о состоянии автомобиля

Сообщения о напряжении и уровне зарядки аккумуляторной батареи ..	127
Сообщения, связанные с тормозной системой	127
Сообщения системы компаса	128
Сообщения, связанные с откидным верхом	128
Сообщения, связанные с системой круиз-контроля	129
Сообщения о незакрытых дверях	130
Сообщения, связанные с системой охлаждения двигателя	130
Сообщения о состоянии моторного масла	131
Сообщения, связанные с мощностью двигателя	131
Сообщения, связанные с топливом ..	132
Сообщения о ключах и замках	132
Сообщения, связанные с приборами освещения	132

Сообщения, связанные с системами поддержания курсовой устойчивости	133
Сообщения системы подушек безопасности	135
Сообщения, связанные с противоугонной системой	135
Сообщения, связанные с техническим обслуживанием автомобиля	136
Сообщения, связанные с запуском двигателя	136
Сообщения, связанные с давлением воздуха в шинах	137
Сообщения, связанные с коробкой передач	137
Сообщения-напоминания	138
Сообщения, связанные со скоростью движения автомобиля	138
Сообщения, связанные с жидкостью омывателя ветрового стекла	139
Сообщения, связанные со стеклоподъемниками	139

Пользовательские настройки

Пользовательские настройки

Универсальная система дистанционного управления

Программирование универсальной системы дистанционного управления	147
Функционирование универсальной системы дистанционного управления	149

Органы управления

Регулировка положения рулевого колеса

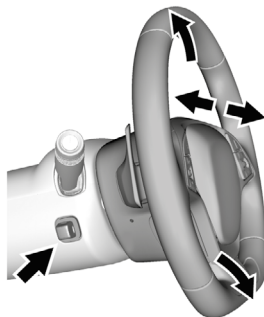

Нажимайте соответствующую часть переключателя для перемещения рулевого колеса вверх/вниз или вперед/назад.

Настройки положения рулевой колонки можно сохранить в памяти системы. См. *Сиденья с функцией сохранения настроек* → 61.

Ни в коем случае не выполняйте регулировку положения рулевого колеса во время движения автомобиля.

Кнопки управления на рулевом колесе

Управлять информационно-развлекательной системой можно с помощью кнопок, расположенных на рулевом колесе. См. *Кнопки управления на рулевом колесе* в Руководстве пользователя информационно-развлекательной системы.

Звуковой сигнал

Для подачи звукового сигнала нажмите на центральную накладку рулевого колеса.

Очиститель/омыватель ветрового стекла





Рычаг выбора режимов очистителя/омывателя ветрового стекла расположен на правой стороне рулевой колонки.

При положении ACC/ACCESSORY или ON/RUN/START кнопки запуска двигателя переместите рычаг выбора режимов очистителя/омывателя ветрового стекла, чтобы выбрать частоту движения щеток стеклоочистителя.

HI : высокая скорость работы щеток.

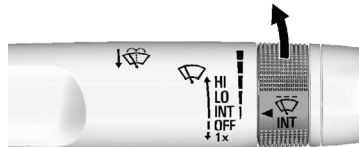
LO : низкая скорость работы щеток.



INT : переместите рычаг в положение INT для выбора прерывистого режима работы щеток, затем поверните кольцевой регулятор  INT вверх для выбора более коротких интервалов или вниз – для более длинных интервалов.

OFF : в данном положении очиститель ветрового стекла выключен.

1X : для того чтобы щетки совершили один рабочий цикл, коротким движением переместите рычаг вниз. Для того чтобы щетки совершили несколько рабочих циклов, удерживайте рычаг нажатым в нижнем положении.

 **Внимание**

В морозную погоду не пользуйтесь омывателем до тех пор, пока не прогреется ветровое стекло. В противном случае жидкость омывателя может замерзнуть и резко ухудшить видимость дороги и обзорность.

 : потяните рычаг на себя, чтобы подать жидкость омывателя на ветровое стекло и включить очиститель ветрового стекла. Подача жидкости продолжается до момента отпускания рычага или до истечения максимально допустимого времени работы омывателя. При этом совершается несколько рабочих циклов очистителя ветрового стекла. После отпускания рычага щетки могут совершить еще несколько проходов, в зависимости от того, как долго была активна функция подачи жидкости омывателя. Подробную информацию о том, как доливать жидкость в бачок жидкости омывателя ветрового стекла, см. в *Жидкость омывателя ветрового стекла* → 260.

Перед включением очистителя ветрового стекла удалите со щеток и ветрового стекла снег и лед. Если щетки примерзли к стеклу, осторожно отделите их от стекла или подождите, пока лед в месте контакта щеток со стеклом растает. Поврежденные щетки следует заменить новыми. См. *Замена щеток очистителя ветрового стекла* → 266.

Наличие большого количества льда или плотного снега на ветровом стекле может привести к перегрузке электродвигателя очистителя ветрового стекла.

Исходное положение щеток очистителя ветрового стекла

При выборе положения OFF кнопки запуска во время работы очистителя ветрового стекла в режиме HI, LO или INT щетки немедленно останавливаются.

Если затем рычаг выбора режимов работы очистителя переместить в положение OFF до открывания двери водителя или в течение 10 минут, очиститель ветрового стекла возобновит работу и щетки переместятся в нижнюю часть ветрового стекла.

При выключении зажигания (режим OFF) во время работы щеток в режиме очистки ветрового стекла при включенном омывателе щетки продолжат работу до тех пор, пока они не достигнут нижней части ветрового стекла.

Компас

В зависимости от комплектации на центральной консоли может отображаться дисплей компаса. Система компаса получает данные о направлении и другую информацию от антенны GPS, системы поддержания курсовой устойчивости и спидометра автомобиля.

Система компаса предназначена для обеспечения удобства следования по маршруту и вывода указаний для совершения маневра заранее, до получения

соответствующего сигнала от спутников GPS. Когда на дисплей компаса выводится сообщение CAL, вам необходимо проехать некоторое расстояние по открытой местности для того, чтобы система компаса приняла сигнал GPS. Система компаса автоматически определит, когда сигнал GPS будет получен, и снова начнет показывать направление. Подробную информацию о сообщениях, которые могут отображаться на дисплее компаса, см. в *Сообщения системы компаса* → 128.

Часы

Органы управления информационно-развлекательной системой используются для установки даты и времени через меню системы. Информацию о том, как пользоваться меню системы, см. в *Главная страница* в отдельном Руководстве пользователя информационно-развлекательной системы.

Установка времени

Для установки времени:

1. На главной странице дисплея информационно-развлекательной системы нажмите кнопку SETTINGS (настройки) и затем Time and Date (время и дата).

2. Нажмите Set Time (установить время) и + или – для увеличения или уменьшения часов, минут, а также выбора режима AM или PM. Нажмите 12Hg или 24Hg для выбора 12- или 24-часового формата отображения времени.
3. Нажмите кнопку , чтобы вернуться к предыдущему меню.

Если задана функция автоматического обновления даты и времени, время, отображаемое на дисплее часов, после въезда на территорию, которая относится к новому часовому поясу, может обновляться с задержкой.

Для установки даты:

1. Нажмите кнопку SETTINGS (настройки) на дисплее информационно-развлекательной системы, а затем Time and Date (время и дата).
2. Нажмите Set Date (установка даты) и + или – для увеличения или уменьшения числа дней, месяцев или года.
3. Нажмите кнопку , чтобы вернуться к предыдущему меню.

Для установки дисплея часов:

1. Нажмите кнопку SETTINGS (настройки) на дисплее информационно-развлекательной системы, а затем Time and Date (время и дата).

2. Нажмите Clock Display (дисплей часов), затем нажмите ON (вкл.) или OFF (выкл.) для включения или отключения дисплея часов.
3. Нажмите кнопку , чтобы вернуться к предыдущему меню.

Электрические розетки

Используйте электрические розетки для подключения дополнительного электрооборудования, например, мобильного телефона или MP3-плеера.

Автомобиль оборудован тремя электрическими розетками.

- Одна розетка находится напротив подстаканника. Откройте крышку отделения для доступа к розетке.
- Одна розетка находится внутри вещевого отделения в центральной консоли.
- Одна розетка находится в багажном отделении.

Поднимите крышку для доступа к розетке и закройте ее, когда розетка не используется.

Электропитание подается к розеткам, расположенным напротив подстаканника и внутри вещевого отделения в центральной консоли, когда кнопка пуска находится в положении ON/RUN/START или ACC/ACCESSORY или до тех пор, пока дверь

водителя не будет открыта в течение 10 минут с момента выключения зажигания. См. *Режим задержки отключения питания дополнительного электрооборудования (RAP)* → 197.

К электрической розетке, расположенной в багажном отделении, электропитание подается постоянно. Использование этой электрической розетки в течение длительного времени при положении кнопки запуска Stopping the Engine/OFF может привести к разрядке аккумуляторной батареи автомобиля. Используйте данную розетку для подключения зарядного устройства для аккумуляторной батареи (при соответствующей комплектации).

 **Внимание**

К электрической розетке, расположенной в багажном отделении, электропитание подается постоянно. Не оставляйте электрическое оборудование подключенным к этой розетке, когда автомобиль не используется. Это может привести к возгоранию автомобиля, а также травмам и гибели людей.

Осторожно

Если при выключенном двигателе оставить подключенным к этой розетке какое-либо электрооборудование на длительное время, это может привести к разрядке аккумуляторной батареи. Всегда отключайте электрооборудование от розетки, когда оно не используется. Не подключайте устройства с потребляемой величиной тока, превышающей 20 ампер.

Характеристики некоторых электрических устройств могут не соответствовать возможностям электроцепей, предназначенных для питания розеток, что может привести к перегрузке данных цепей или перегоранию соответствующих предохранителей. При возникновении подобных проблем обратитесь в авторизованный сервисный центр.

При установке дополнительного электрооборудования строго следуйте инструкциям по установке, которые приложены к этому оборудованию. См. *Дополнительное электрооборудование* → 230.

Рекомендуется обратиться за консультацией в авторизованный сервисный центр или к квалифицированному специалисту для надлежащей установки оборудования.

Осторожно

Использование электрооборудования, потребляющего большой ток, может привести к возникновению неисправностей, на устранение которых гарантия производителя распространяться не будет. Электрические розетки предназначены для подсоединения маломощных электрических потребителей, например, зарядного устройства для мобильного телефона.

Контрольные лампы, приборы и индикаторы

Контрольные лампы и приборы могут сигнализировать водителю о нарушениях в работе систем автомобиля до того, как возникнут неисправности, устранение которых может потребовать дорогостоящего ремонта или замены компонентов. Возникновение неисправностей можно предотвратить, постоянно обращая внимание на состояние контрольных ламп и приборов.

Некоторые контрольные лампы загораются при запуске двигателя на короткое время для проверки их работоспособности. Если одна из контрольных ламп загорается и продолжает гореть во время движения автомобиля или если один из приборов указывает на возможное наличие неисправности, ознакомьтесь с соответствующим разделом данного Руководства и выполните приведенные в нем рекомендации. В случае если рекомендации вовремя не выполняются, может возникнуть необходимость дорогостоящего ремонта и даже опасная ситуация.

Комбинация приборов

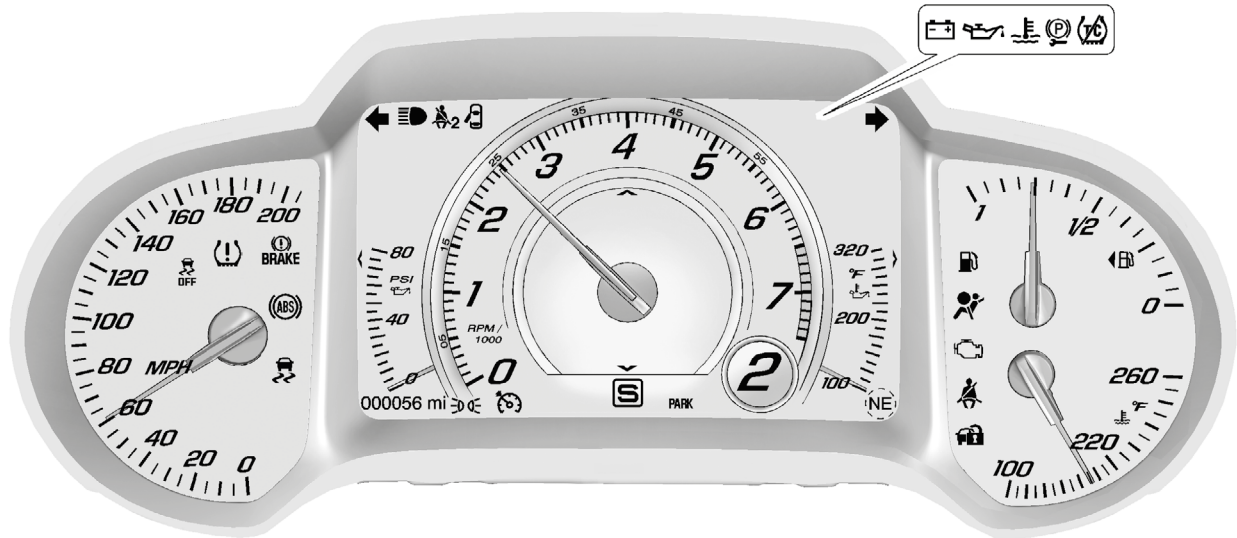

Тема Sport (метрическая система измерения); оформление дисплея для других тем аналогично

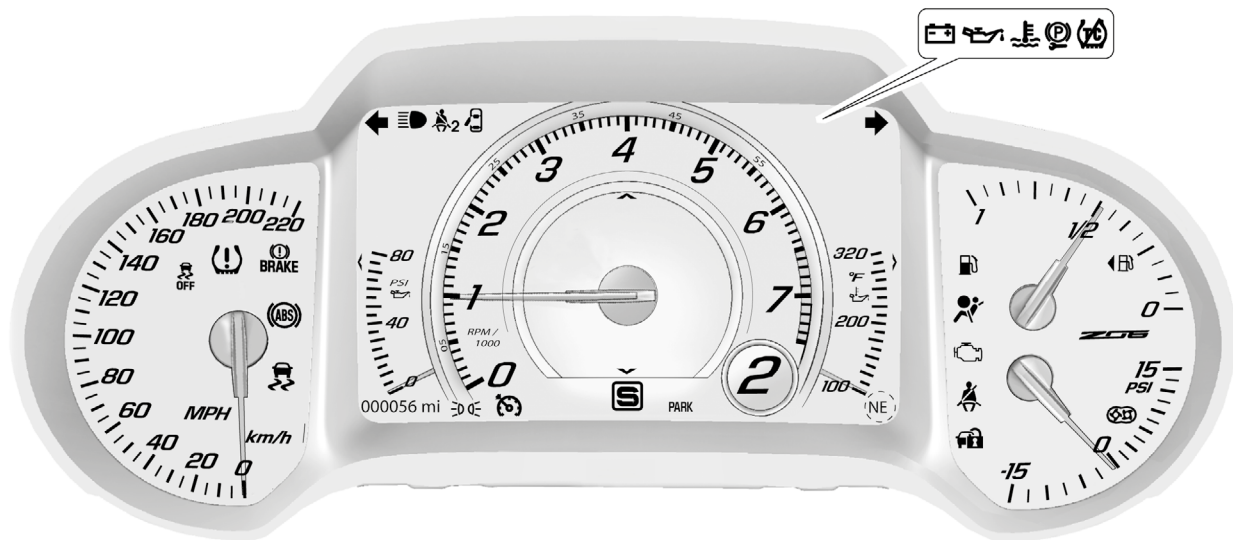

Тема Sport для модели Z06 (метрическая система измерения); оформление дисплея для других тем аналогично

Комбинация приборов с изменяемой конфигурацией

Предусмотрено четыре конфигурации дисплея комбинации приборов: Link to Drive Mode (привязать к режиму движения), Sport (спорт), Track (трек) и Tour (путешествие). Оформление центральной части комбинации приборов изменяется в зависимости от выбранной темы. Если выбрана тема Link to Drive Mode (привязать к режиму движения), конфигурация комбинации приборов будет изменяться таким образом, чтобы соответствовать режиму движения, установленному при помощи селектора выбора режимов движения, который расположен на центральной консоли. См. *Селектор выбора режимов движения* → 214. При выборе режима движения Weather или Eco для комбинации приборов будет установлена тема Tour (путешествие).

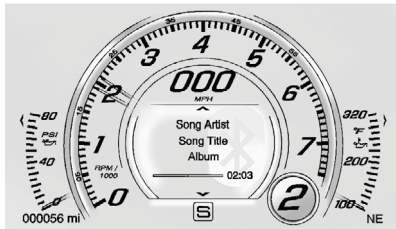

Sport (спорт)

Включает круглую шкалу тахометра, расположенную по центру дисплея. Дисплей информационного центра располагается внутри шкалы тахометра. В нижнем левом и нижнем правом углах шкалы тахометра предусмотрены две дополнительные конфигурируемые зоны для отображения указателей.

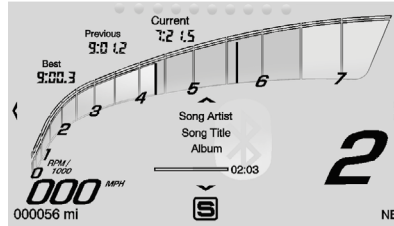

Track (трек)

Включает горизонтальную шкалу тахометра с промежуточными отметками в виде красных линий, а также таймер круга, на котором отображается время текущего, предыдущего и лучшего прохождения круга.

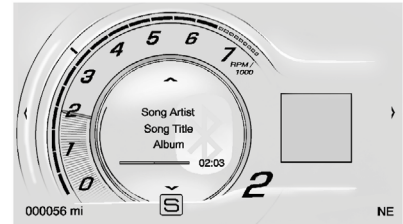

Tour (путешествие)

Включает полукруглую шкалу тахометра. Дисплей информационного центра располагается внутри шкалы тахометра. Также предусмотрена зона для отображения иконок или изображений информационного центра (DIC) или телефонных контактов.

Выбор конфигурации дисплея комбинации приборов осуществляется в меню настроек комбинации приборов. См. *Настройки в Меню настроек комбинации приборов* ниже.

Меню настроек комбинации приборов

В центре комбинации приборов расположена интерактивная дисплейная зона.

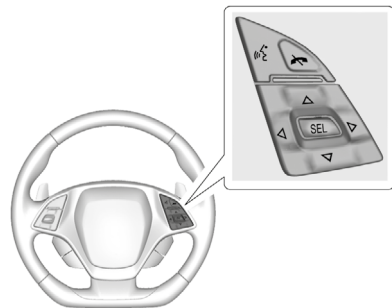

Используйте переключатель, расположенный в правой части рулевого колеса, для выбора и переключения между различными позициями и дисплеями.

Нажмите кнопку \triangleleft для доступа к приложениям комбинации приборов. Нажимайте кнопки \triangle или ∇ для прокручивания списка доступных приложений.

- Info (меню информационных дисплеев). Выберите, чтобы просмотреть доступные дисплеи информационного центра (DIC). См. *Информационный центр (DIC)* → 121.

- Performance (рабочие параметры)
- Audio (аудиосистема)
- Phone (телефон)
- Navigation (навигация) (при соответствующей комплектации)
- Settings (настройки)

Performance (рабочие параметры)

Нажмите кнопку SEL для входа в меню Performance. Нажимайте кнопки \triangle или ∇ для прокручивания списка доступных позиций меню.

G-force (индикатор боковых перегрузок): отображает величину боковых перегрузок при поворотах. Числовое значение боковой перегрузки указывается в центре дисплея информационного центра.

Friction Bubble (графическое отображение перегрузок): дисплей в виде круга, разделенный на четыре части, показывает четыре угла кузова автомобиля. «Пузырек» перемещается по этому дисплею и показывает максимальную силу инерции, действующую на ту или иную часть автомобиля.

Performance Timer (спортивный таймер): нажмите кнопку \triangleright на дисплее спортивного таймера для входа в меню спортивного таймера. Нажмите кнопку \triangleright , когда выделена позиция Set Start Speed (задать начальную скорость), затем

используйте кнопки \triangle и ∇ для ввода значения начальной скорости. Нажмите кнопку SEL для сохранения значения. Нажмите кнопку \triangleright , когда выделена позиция Set End Speed (задать конечную скорость), затем используйте кнопки \triangle и ∇ для ввода значения конечной скорости. Нажмите кнопку SEL для сохранения значения. После ввода значений начальной и конечной скорости нажмите кнопку \triangleleft , чтобы установить заданные значения скорости для дисплея в конфигурации Sport. Теперь спортивный таймер готов к использованию. При последующем ускорении таймер начнет отсчет времени. Для сброса таймера выберите Reset (сброс) в меню спортивного таймера, а затем нажмите кнопку SEL.

Lap Timer (таймер круга) (при соответствующей комплектации): нажмите кнопку \triangleright , когда данный дисплей активен, для запуска, остановки или сброса таймера круга. Иконка секундомера будет отображаться, когда таймер круга включен. Нажмите кнопку SEL для запуска таймера, когда экран таймера круга активен. Если таймер включен, при нажатии кнопки SEL на любом экране таймер остановится и начнется новый цикл отсчета. Также при нажатии и удержании нажатой кнопки SEL на любом экране таймер будет остановлен.

Температура охлаждающей жидкости (только Z06): в данном режиме отображается текущая температура охлаждающей жидкости в градусах Цельсия (°C) или Фаренгейта (°F).

Oil Temperature (температура масла): в данном режиме отображается текущая температура моторного масла в градусах Цельсия (°C) или Фаренгейта (°F).

Oil Pressure (давление масла): в данном режиме отображается текущее давление моторного масла в килопаскалях (kPa) или фунтах на квадратный дюйм (psi).

Battery Voltage (напряжение аккумуляторной батареи): в данном режиме отображается текущее значение напряжения на выводах аккумуляторной батареи.

Transmission Fluid Temperature (температура рабочей жидкости коробки передач): в данном режиме отображается температура рабочей жидкости коробки передач в градусах Цельсия (°C) или Фаренгейта (°F).

Tire Temperature (температура шин): в данном режиме отображается температура шин в виде статуса: Cold, Warm или Hot (холодные, теплые или горячие). Статус Warm (теплые) является стандартным при нормальных условиях движения, статус Hot (горячие) – при использовании активной манеры вождения. Статус Unknown (неизвестно) может отображать-

ся, если информация о температуре шин недоступна.

eLSD and Wheel Slip (электронный дифференциал ограниченного проскальзывания и буксование колес): в данном режиме отображается активность электронного дифференциала ограниченного проскальзывания (eLSD). Также на дисплее отображается процентное значение пробуксовывания колес: низкое, среднее и высокое. См. *Дифференциал ограниченного проскальзывания (только Stingray без пакета Z51) → 221* или *Дифференциал ограниченного проскальзывания (Z06 Grand Sport, и Stingray с пакетом Z51) → 221*.

Audio (аудиосистема)

Когда приложение Audio (аудиосистема) открыто, используйте кнопки Δ и ∇ для перехода на другую радиостанцию или к предыдущей или следующей записи в зависимости от текущего источника воспроизведения. Нажмите кнопку SEL для входа в меню Audio (аудиосистема). В меню Audio выбирайте радиостанции, записи из списка избранного или источник аудиосигнала.

Phone (телефон)

Нажмите кнопку SEL для входа в меню Phone (телефон). В меню Phone при отсутствии активного телефонного вызова просматривайте список недавних

вызовов, прокручивайте список контактов или осуществляйте переход к различным телефонам. Если есть текущий вызов, то с помощью данного экрана можно отключить звук телефона (или включить его, если он был отключен) или переключить звонок на телефонную трубку или в режим Hands free.

Navigation (навигация)

Нажмите кнопку SEL для входа в меню Navigation (при соответствующей комплектации). В данном режиме отображается карта или предстоящие маневры. Если ведение по маршруту не осуществляется, нажмите кнопку \triangleright , чтобы возобновить ведение по последнему маршруту и включить/выключить режим голосового сопровождения ведения по маршруту. Если ведение по маршруту осуществляется, нажмите кнопку SEL для завершения ведения или для включения/отключения режима голосового сопровождения ведения по маршруту.

Settings (настройки)

Нажмите кнопку SEL для входа в меню Settings. Нажимайте кнопки Δ или ∇ для прокручивания списка доступных позиций меню Settings.

Units (системы единиц): нажмите кнопку ▷, когда отображается позиция Units, для входа в меню системы единиц. Выберите, какую систему единиц следует использовать: британскую или метрическую, нажимая кнопку SEL, когда выделена соответствующая позиция меню.

Display Theme (вид дисплея): нажмите кнопку ▷ для входа в меню тем Display Theme. Выберите тему для дисплея комбинации приборов: Link to Drive Mode (привязать к режиму движения), Track (трек), Sport (спорт) или Tour (путешествие).

Speed Warning (предупреждение о превышении скорости): в данном режиме можно установить значение скорости, которое не должно превышаться. Для этого нажмите кнопку ▷, находясь в режиме Speed Warning. Включите функцию предупреждения о превышении скорости, а затем используйте кнопки △ или ▽ для регулировки значения. Нажмите кнопку SEL для установки значения скорости. После установки значения скорости данную функцию можно отключить путем нажатия кнопки SEL, когда активен этот дисплей. При превышении выбранного значения скорости на дисплее появляется предупреждающее сообщение и срабатывает звуковой сигнал («колокольчик»).

Pocket Gauges (дополнительные указатели): нажмите кнопку ▷, когда отображается позиция Pocket Gauges (дополнительные указатели) для входа в меню и выбора указателей, которые могут отображаться в нижнем правом или левом углу дисплея комбинации приборов, когда активна тема Sport (спорт). Доступны следующие указатели: Oil Pressure Gauge (указатель давления масла), Oil Temperature Gauge (указатель температуры масла), Battery Voltage (указатель напряжения аккумуляторной батареи), Transmission Fluid Temperature Gauge (указатель температуры рабочей жидкости коробки передач), Horsepower (указатель мощности двигателя в л. с.). Также можно оставить зоны для отображения дополнительных указателей пустыми.

Software Info (информация о программном обеспечении): нажмите кнопку ▷ при выделенной позиции Software Info для отображения информации о программном обеспечении с открытым кодом.

Спидометр

На спидометре отображается скорость движения автомобиля в километрах в час (км/ч) или в милях в час (mph).

Счетчик общего пробега

Счетчик общего пробега показывает общий пробег автомобиля в километрах или милях.

Счетчик частичного пробега

Счетчик частичного пробега показывает величину пробега, накопленного с момента последнего обнуления данного счетчика.

Просмотр и сброс показаний счетчика частичного пробега осуществляется через информационный центр водителя (DIC). См. *Информационный центр (DIC)* → 121.

Тахометр

Тахометр показывает частоту вращения коленчатого вала двигателя, выраженную в оборотах в минуту.

Осторожно

Если двигатель продолжает работать с высокой частотой вращения коленчатого вала, при которой значение оборотов находится в опасной зоне шкалы тахометра, возможно повреждение автомобиля, на устранение которого гарантия производителя распространяться не будет. Не допускайте работы двигателя с высокой частотой вращения коленчатого вала, при которой значение оборотов находится в опасной зоне шкалы.

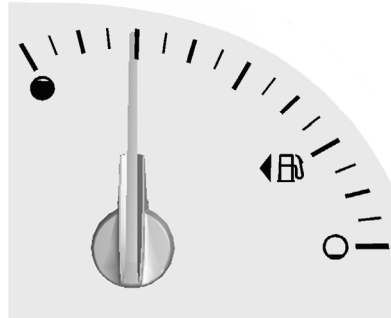
Указатель уровня топлива**Метрическая система измерения**

При включенном зажигании указатель уровня топлива показывает приблизительное количество топлива в баке.

Стрелка, изображенная рядом с пиктограммой заправочной колонки, указывает сторону автомобиля, на которой находится крышка лючка заливной горловины топливного бака.

Если стрелка указателя уровня топлива приближается к нулевой отметке, загорается контрольная лампа минимального запаса топлива. В топливном баке при этом еще остается некоторое количество топлива, но автомобиль следует заправить топливом при первой же возможности.

Ниже приводится информация, которую необходимо знать владельцу автомобиля. Возникновение перечисленных ниже ситуаций не является признаком неисправности указателя уровня топлива.

- Насос топливораздаточной колонки отключается до того момента, как стрелка указателя уровня топлива оказывается напротив отметки, соответствующей полному баку.
- Стрелка указателя может указывать на наличие запаса топлива в топливном баке с некоторым отклонением в большую или меньшую сторону. Например, стрелка указателя может показывать, что топливный бак заполнен наполовину, но в действительности он заполнен немного меньше или немного больше, чем наполовину.
- Стрелка указателя может немного отклоняться при прохождении поворотов или при ускорении.
- После включения зажигания должно пройти некоторое время, чтобы положение стрелки указателя стабилизировалось; при выключении зажигания стрелка указателя устанавливается напротив отметки, соответствующей состоянию пустого бака.

Указатель давления наддува

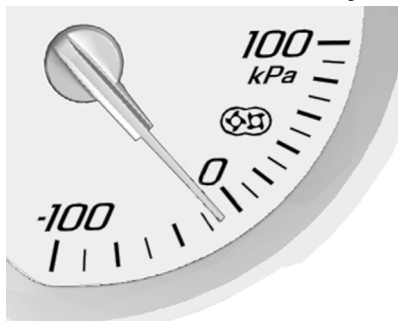

Метрическая система измерения

Данный указатель показывает значение разрежения при малых и средних углах открывания дроссельной заслонки и давление наддува при резком открывании дроссельной заслонки.

Указатель показывает значение давления воздуха во впускном коллекторе до того, как он поступит в камеру сгорания двигателя.

При каждом запуске двигателя стрелка указателя автоматически устанавливается на отметке 0 шкалы. Действительное значение разрежения или давления наддува отсчитывается от этой отметки. При изменениях атмосферного давления, например, во время движения в гор-

ной местности, а также при изменении погодных условий, показания давления, отсчитываемые от отметки 0 шкалы, могут незначительно изменяться.

Указатель температуры охлаждающей жидкости

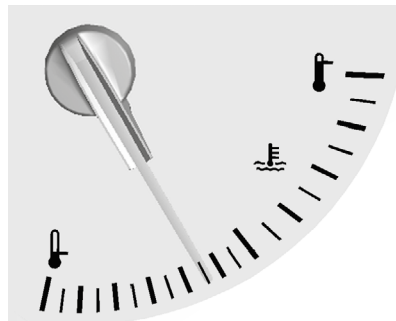

Метрическая система измерения

Данный указатель показывает температуру охлаждающей жидкости двигателя.

Если стрелка указателя приближается к правому концу шкалы, температура охлаждающей жидкости двигателя слишком высокая.

Данное значение указывает на то же состояние системы, что и соответствующая контрольная лампа. Это означает, что охлаждающая жидкость двигателя перегрелась. Если двигатель работал

в нормальных условиях, остановитесь на обочине дороги и заглушите двигатель как можно скорее. Более подробную информацию см. в *Перегрев двигателя* → 259.

Контрольная лампа «Пристегните ремень»

Контрольная лампа «Пристегните ремень водителя»

Контрольная лампа «Пристегните ремень водителя» расположена на комбинации приборов.



При запуске двигателя данная контрольная лампа начинает мигать, и подается звуковое предупреждение («колокольчик»), напоминающее о том, что необходимо пристегнуть ремень безопасности водителя. Контрольная лампа будет гореть до тех пор, пока ремень безопасности не будет пристегнут. Если водитель не пристегнут ремнем безопасности или отстегивает ремень безопасности во время движения автомобиля, данный цикл может повторяться несколько раз.

Если ремень безопасности водителя будет пристегнут, контрольная лампа погаснет и звуковое предупреждение отключится.

Контрольная лампа «Пристегните ремень пассажира»

Контрольная лампа «Пристегните ремень пассажира» расположена на комбинации приборов.



При запуске двигателя данная контрольная лампа начинает мигать, и подается звуковое предупреждение («колокольчик»), напоминающее о том, что необходимо пристегнуть ремень безопасности пассажира. Контрольная лампа будет гореть до тех пор, пока ремень безопасности не будет пристегнут. Если пассажир не пристегнут ремнем безопасности или отстегивает ремень безопасности во время движения автомобиля, данный цикл может повторяться несколько раз.

Если пассажир пристегивается ремнем безопасности, контрольная лампа гаснет и действие звукового предупреждения прекращается.

Контрольная лампа «Пристегните ремень пассажира» может загораться, и может включаться звуковое предупреждение («колокольчик»), если на сиденье пассажира положить портфель, сумку, пакет с продуктами, ноутбук или другие электронные устройства. Для отключения контрольной лампы и/или звукового предупреждения уберите упомянутые предметы с сиденья или пристегните ремень.

Контрольная лампа системы подушек безопасности

Посредством данной контрольной лампы водитель получает информацию о состоянии системы подушек безопасности. В ходе проверки оценивается состояние датчика(ов) подушек безопасности, системы определения присутствия пассажира на сиденье, натяжителей ремней безопасности, модулей подушек безопасности, жгутов проводов, датчиков столкновения и диагностического модуля. Более подробная информация приведена в *Система подушек безопасности* → 71.



Контрольная лампа системы подушек безопасности загорается и продолжает гореть в течение нескольких секунд после запуска двигателя. Если контрольная лампа не загорается, как можно скорее необходимо восстановить ее работоспособность, чтобы она могла предупредить о возникающих неисправностях.

Внимание

Если контрольная лампа системы подушек безопасности не гаснет после начала движения автомобиля или загорается во время движения, это означает, что в системе могла возникнуть неисправность. Это может привести к тому, что подушки безопасности не сработают в случае столкновения или сработают при отсутствии столкновения. Во избежание серьезных травм в таких случаях следует как можно скорее предоставить автомобиль в авторизованный сервисный центр.

При наличии неисправности в системе подушек безопасности может появиться соответствующее сообщение на дисплее информационного центра (DIC). См. *Сообщения системы подушек безопасности* → 135.

Контрольная лампа статуса подушки безопасности пассажира

Автомобиль оборудован системой определения присутствия пассажира на сиденье. Более подробная информация приведена в *Система определения присутствия пассажира на сиденье* → 77. Контрольная лампа статуса подушки безопасности пассажира находится на приборной панели.



Варианты исполнения контрольных ламп

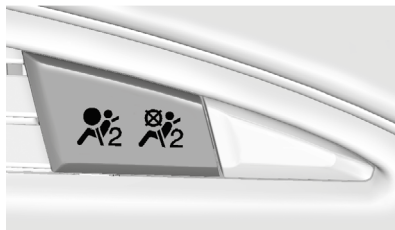

При запуске двигателя в ходе проверки данной системы эта контрольная лампа загорается на несколько секунд в виде символов ON (вкл.) и OFF (выкл.) (или загорается символ, соответствующий включенному или выключенному состоянию подушки безопасности). Еще через несколько секунд загорятся символы ON (вкл.) или OFF (выкл.) контрольной лампы (или символ, соответствующий включенному или выключенному состоянию подушки безопасности) для информирования водителя о состоянии фронтальной подушки безопасности пассажира.

Если загорается ON (или символ, соответствующий включенному состоянию подушки безопасности), это означает, что фронтальная подушка безопасности пассажира включена.

Если загорается OFF (или символ, соответствующий выключенному состоянию подушки безопасности), это означает,

что фронтальная подушка безопасности пассажира отключена.

Если по истечении нескольких секунд оба символа продолжают гореть или они не загораются вообще, возможно, что неисправна сама контрольная лампа или система определения присутствия пассажира на сиденье. Обратитесь в авторизованный сервисный центр для обслуживания системы.

Внимание

Если загорелась и постоянно горит контрольная лампа системы подушек безопасности, это означает, что в данной системе могла возникнуть неисправность. Во избежание получения серьезных травм обратитесь в авторизованный сервисный центр. Более подробная информация приведена в *Контрольная лампа системы подушек безопасности* → 111.

Контрольная лампа системы зарядки аккумуляторной батареи

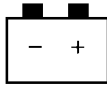

Данная контрольная лампа должна кратковременно загораться при включении зажигания для проверки работоспособности лампы. Она должна гаснуть при запуске двигателя.

Если лампа продолжает гореть или загорается во время движения автомобиля то, возможно, в системе зарядки аккумуляторной батареи возникла неисправность. Обратитесь в авторизованный сервисный центр для проверки системы. Движение с горящей контрольной лампой может привести к быстрому разряду аккумуляторной батареи.

Если данная лампа загорается, появляется соответствующее сообщение на дисплее информационного центра (DIC). См. *Сообщения о напряжении и уровне зарядки аккумуляторной батареи* → 127.

Если существует необходимость движения на автомобиле, следует выключить все дополнительные электрические потребители, без которых можно обойтись, например, аудиосистему и кондиционер.

Контрольная лампа неисправности (контрольная лампа «Проверьте двигатель»)

Данная контрольная лампа является частью бортовой системы диагностики и контроля токсичности отработанных газов. Если данная контрольная лампа загорается при работающем двигателе, это указывает на наличие неисправности и необходимость прохождения диагностики в авторизованном сервисном центре. Контрольная лампа неисправности должна кратковременно загораться при режиме Service Only Mode кнопки запуска для проверки работоспособности лампы. См. *Положения кнопки запуска двигателя* → 193.



Включение контрольных ламп часто указывает на возникновение признаков, которые предшествуют возникновению неисправностей в системах автомобиля. Своевременные и правильные действия водителя при срабатывании контрольных ламп позволяют предотвратить серьезные повреждения систем и агрегатов автомобиля.

Осторожно

Если автомобиль в течение продолжительного времени эксплуатируется с горящей контрольной лампой «Проверьте двигатель», может некорректно работать система управления токсичностью отработанных газов, увеличиваться расход топлива, а также нарушиться плавность работы двигателя. Это может привести к необходимости дорогостоящего ремонта, на который не распространяются гарантийные обязательства завода-изготовителя.

Осторожно

Изменения, самостоятельно внесенные в конструкцию двигателя, коробки передач, выпускной, впускной или топливной систем автомобиля, замена оригинальных шин шинами, имеющими другие технические характеристики, могут привести к включению данной контрольной лампы. Это может привести к необходимости дорогостоящего ремонта, на который не распространяются гарантийные обязательства завода-изготовителя. Кроме того, это может привести к тому, что автомобиль не пройдет проверку на соответствие нормам токсичности отработанных газов. См. *Дополнительное оборудование и внесение изменений в конструкцию автомобиля* → 233.

Лампа мигает: обнаружена неисправность, которая может привести к повреждению системы управления токсичностью отработанных газов, в результате чего повысится уровень вредных выбросов. Предоставьте автомобиль в авторизованный сервисный центр для проведения диагностики и ремонта.

Во избежание серьезных повреждений необходимо снизить скорость и избегать резких ускорений и движения по крутым подъемам.

Если лампа продолжает мигать, остановите автомобиль в безопасном месте. Заглушите двигатель, подождите не менее 10 секунд и снова запустите двигатель. Если лампа продолжает мигать, повторите предыдущие шаги и как можно скорее обратитесь в авторизованный сервисный центр.

Лампа горит: обнаружена неисправность двигателя. Предоставьте автомобиль в авторизованный сервисный центр для проведения диагностики и ремонта. Выполните следующее:

- Если в топливный бак автомобиля заливалось топливо из канистры, убедитесь в том, что заправочная воронка извлечена из топливозаливной горловины. См. *Заполнение топливного бака из канистры в Заправка автомобиля топливом* → 228. Система диагностики способна реагировать на наличие заправочной воронки в топливозаливной горловине, так как может происходить выход паров топлива в атмосферу. После совершения нескольких поездок без заправочной воронки контрольная лампа должна погаснуть.
- Использование топлива ненадлежащего качества может привести к снижению эффективности работы двигателя и ухудшению динамики разгона.

Эти явления могут исчезать после прогрева двигателя. При возникновении указанных явлений заправляйте автомобиль топливом на топливозаправочных станциях другого бренда. Для того чтобы погасла контрольная лампа, необходимо израсходовать по меньшей мере один полный бак топлива. См. *Топливо* → 226.

Если никакие действия, описанные выше, не привели к выключению контрольной лампы, обратитесь в авторизованный сервисный центр.

Проверка уровня токсичности отработанных газов

В зависимости от страны вашего проживания может потребоваться проверка системы управления токсичностью отработанных газов и техническое обслуживание этой системы. Для выполнения данной проверки к диагностическому разъему (DLC) подсоединяется соответствующий диагностический прибор.

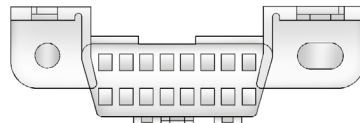

Разъем расположен под приборной панелью слева от рулевого колеса. Подсоединение к этому разъему диагностических приборов, не предназначенных для проверки системы управления токсичностью отработанных газов или технического обслуживания автомобиля, может повлиять на работу двигателя. См. *Дополнительное электрооборудование* → 230. При необходимости обратитесь в авторизованный сервисный центр.

Автомобиль может не пройти данную проверку, если:

- Контрольная лампа горит при работающем двигателе.
- Контрольная лампа не загорается при режиме зажигания Service Only Mode.
- Диагностика не может завершиться успешно из-за наличия неисправности в системе управления токсичностью отработанных газов. В данном случае автомобиль к проверке не готов, и может потребоваться несколько дней повседневного использования автомобиля, чтобы подготовить систему к проверке. Также это может произойти в том случае, если недавно была произведена замена 12-вольтовой аккумуляторной батареи или если аккумуляторная батарея разряжена.

Если и после прохождения данного теста состояние системы управления двигателем автомобиля неудовлетворительное, обратитесь в авторизованный сервисный центр.

Контрольная лампа тормозной системы

Рабочая тормозная система автомобиля имеет два гидравлических контура. При выходе из строя одного из контуров второй сохраняет работоспособность, позволяя остановить автомобиль. Однако для обеспечения нормальной эффективности работы рабочей тормозной системы должны функционировать оба гидравлических контура.

Если загорается данная контрольная лампа, это может указывать на наличие неисправности в тормозной системе. В этом случае необходимо как можно скорее предоставить автомобиль в авторизованный сервисный центр для проверки состояния тормозной системы.



Метрическая система измерения

При запуске двигателя данная контрольная лампа должна загораться на короткое время. Если контрольная лампа не загорается, необходимо как можно скорее восстановить ее работоспособность, чтобы она могла предупреждать о возникающих неисправностях.

Если контрольная лампа горит постоянно, значит, в тормозной системе возникла серьезная неисправность.

Внимание

При горящей контрольной лампе тормозной системы возможно снижение эффективности работы тормозной системы. Движение на автомобиле с горящей контрольной лампой тормозной системы может привести к аварии. Соблюдая меры предосторожности, остановите автомобиль в безопасном месте. Если после выключения и последующего включения зажигания лампа по-прежнему горит, движение на автомобиле продолжать нельзя. Необходимо отбуксировать автомобиль на станцию технического обслуживания для устранения неисправности тормозной системы.

Контрольная лампа стояночной тормозной системы с электроприводом



Метрическая система измерения

Контрольная лампа стояночной тормозной системы загорается при установке автомобиля на стояночный тормоз. Если после снятия автомобиля со стояночного тормоза или во время движения контрольная лампа продолжает мигать, это может указывать на наличие неисправности в стояночной тормозной системе с электроприводом. На дисплее информационного центра (DIC) при этом также может появиться предупреждающее сообщение. См. *Сообщения, связанные с тормозной системой* → 127.

Если контрольная лампа не загорается или продолжает мигать, обратитесь в авторизованный сервисный центр.

Контрольная лампа «Неисправность стояночного тормоза с электроприводом»



Данная контрольная лампа на короткое время загорается при запуске двигателя. Если она не загорается, обратитесь в авторизованный сервисный центр.

Если загорелась данная контрольная лампа, это может указывать на наличие неисправности в стояночной тормозной системе, что может привести к снижению эффективности работы данной системы. Автомобиль по-прежнему можно эксплуатировать, но при первой же возможности следует обратиться в авторизованный сервисный центр. См. *Стояночный тормоз с электроприводом* → 209. При появлении соответствующего сообщения на дисплее информационного центра (DIC) см. *Сообщения, связанные с тормозной системой* → 127.

Контрольная лампа антиблокировочной системы (ABS)



Данная контрольная лампа на короткое время загорается при запуске двигателя.

Если контрольная лампа не загорается, как можно скорее необходимо восстановить ее работоспособность, чтобы она могла предупреждать о возникающих неисправностях.

Если лампа загорается во время движения, как можно скорее остановите автомобиль в безопасном месте и выключите зажигание. Затем вновь запустите двигатель, чтобы перезагрузить систему. Если контрольная лампа системы ABS по-прежнему горит или загорается во время движения, обратитесь в авторизованный сервисный центр. Если загорелась данная контрольная лампа, может срабатывать звуковое предупреждение («колокольчик»).

Если горит только контрольная лампа системы ABS, работоспособность тормозной

системы сохраняется, но антиблокировочная система не функционирует.

Если горят контрольные лампы системы ABS и тормозной системы, это указывает на то, что неисправность возникла в обеих системах. Обратитесь в авторизованный сервисный центр для обслуживания систем.

См. *Контрольная лампа тормозной системы* → 115 и *Сообщения, связанные с тормозной системой* → 127.

Контрольная лампа отключения противобуксочной системы



Данная контрольная лампа загорается на короткое время при запуске двигателя. Если она не загорается, обратитесь в авторизованный сервисный центр. При исправной системе контрольная лампа должна погаснуть через некоторое время после запуска двигателя.

При отключении противобуксочной системы (TCS) с помощью выключателя данной системы и системы курсовой устойчивости StabiliTrak загорается контрольная лампа отключения противобуксочной системы.

Данная контрольная лампа и контрольная лампа отключения системы поддержания курсовой устойчивости (ESC) загораются при выключении системы ESC.

Если противобуксочная система отключена, скорость вращения колес не ограничивается. Учитывайте это при дальнейшем движении.

См. *Противобуксочная система/система поддержания курсовой устойчивости* → 212.

Контрольная лампа противобуксочной системы/системы поддержания курсовой устойчивости



При соответствующей комплектации данная контрольная лампа кратковременно загорается при запуске двигателя.

Если она не загорается, обратитесь в авторизованный сервисный центр. При исправной системе контрольная лампа должна погаснуть через некоторое время после запуска двигателя.

Если контрольная лампа горит (не мигает), это означает, что противобуксочная система и, возможно, система поддержания курсовой устойчивости были отключены.

Если контрольная лампа мигает, это означает, что в текущий момент действует противобуксочная система и/или система поддержания курсовой устойчивости.

См. *Противобуксочная система/система поддержания курсовой устойчивости* → 212.

Контрольная лампа отключения системы поддержания курсовой устойчивости (ESC)



Данная контрольная лампа загорается на короткое время при запуске двигателя. Если она не загорается, обратитесь в авторизованный сервисный центр.

Данная контрольная лампа загорается, когда система поддержания курсовой устойчивости отключена. Если система ESC отключена, отключается и противобуксовочная система (TCS).

Если контрольная лампа системы ESC и TCS не горит, это означает, что системы не участвуют в контроле движения автомобиля. При включении систем TCS и ESC контрольная лампа гаснет.

См. *Противобуксовочная система/система поддержания курсовой устойчивости* → 212.

Контрольная лампа температуры охлаждающей жидкости



Данная контрольная лампа загорается на короткое время при запуске двигателя.

Если она не загорается, обратитесь в авторизованный сервисный центр. При исправной работе системы контрольная лампа должна погаснуть после запуска двигателя.

Осторожно

Если загорается контрольная лампа температуры охлаждающей жидкости двигателя, это означает, что двигатель перегрелся. Дальнейшее движение, когда эта контрольная лампа горит, может привести к серьезным повреждениям двигателя, на которые гарантийные обязательства производителя могут не распространяться. См. *Перегрев двигателя* → 259.

Контрольная лампа температуры охлаждающей жидкости загорается, когда двигатель перегрелся.

Если это произошло, как можно быстрее остановите автомобиль в безопасном месте и заглушите двигатель. См. *Перегрев двигателя* → 259.

Контрольная лампа низкого давления воздуха в шинах



В автомобилях с монитором давления воздуха в шинах (TPMS) при запуске двигателя на короткое время загорается данная контрольная лампа. Она предоставляет информацию о давлении воздуха в шинах и состоянии системы TPMS.

Если контрольная лампа горит постоянно

Это указывает на то, что в одной или более шинах обнаружено значительное уменьшение давления воздуха.

На дисплее информационного центра может появиться соответствующее сообщение. См. *Сообщения, связанные с давлением воздуха в шинах* → 137. Как можно скорее остановите автомобиль в безопасном месте и доведите давление в шинах до значения, приведенного на информационной табличке с указанием рекомендованного давления воздуха в шинах. См. *Давление воздуха в шинах* → 283.

Если контрольная лампа сначала мигает, затем горит постоянно

Если контрольная лампа мигает в течение одной минуты, а затем горит постоянно, это может указывать на неисправность системы TPMS. Если неисправность не была устранена, данная контрольная лампа будет загораться при каждом включении зажигания. См. *Действие монитора давления воздуха в шинах* → 286.

Контрольная лампа низкого давления моторного масла

Осторожно

Несоблюдение регламента замены масла и пренебрежение предупреждениями о низком давлении/уровне моторного масла может привести к повреждению двигателя. При движении на автомобиле с низким уровнем моторного масла могут возникнуть серьезные повреждения двигателя. В этом случае на устранение возможных повреждений гарантия производителя распространяться не будет. Если загорается контрольная лампа давления моторного масла или на дисплее информационного центра появляется соответствующее предупреждение, необходимо как можно скорее проверить уровень моторного масла. При необходимости долейте моторное масло, но если уровень масла находится в норме, а давление масла по-прежнему низкое, предоставьте автомобиль в авторизованный сервисный центр. Всегда меняйте моторное масло в соответствии с регламентом технического обслуживания автомобиля.

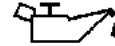

При запуске двигателя контрольная лампа должна загораться на короткое время. Если она не загорается, обратитесь в авторизованный сервисный центр.

Если при работающем двигателе контрольная лампа загорается и горит постоянно, это означает, что масло в системе смазки двигателя не циркулирует. Это может быть связано с недостаточным количеством моторного масла или неисправностями других систем. Обратитесь в авторизованный сервисный центр.

Контрольная лампа минимального запаса топлива



Данная контрольная лампа расположена рядом с указателем уровня топлива и за-

горит на короткое время при включении зажигания для проверки ее работоспособности.

Она также загорается при минимальном запасе топлива в баке. Лампа должна погаснуть после заправки автомобиля топливом. Если она не погасла, обратитесь в авторизованный сервисный центр.

Контрольная лампа противоугонной системы



При запуске двигателя контрольная лампа противоугонной системы должна загораться на короткое время. Если она не загорается, обратитесь в авторизованный сервисный центр. При исправной системе контрольная лампа должна погаснуть через некоторое время после запуска двигателя.

Если контрольная лампа продолжает гореть и двигатель не запускается, это может указывать на неисправность противоугонной системы. См. *Действие системы иммобилайзера* → 42.

Индикатор включения дальнего света



Данный индикатор загорается при включении дальнего света фар.

См. *Переключатель дальнего/ближнего света фар* → 151.

Индикатор включения габаритных огней



Данный индикатор загорается при включении габаритных огней. *Переключатель наружных световых приборов* → 150.

Контрольная лампа системы круиз-контроля



На автомобилях, оборудованных системой круиз-контроля, данная контрольная лампа горит белым цветом, когда система круиз-контроля включена и готова к действию, и зеленым цветом – когда система круиз-контроля активна.

Контрольная лампа гаснет при выключении системы круиз-контроля. См. *Система круиз-контроля* → 221.

Контрольная лампа незакрытой двери



Данная контрольная лампа загорается, когда одна из дверей открыта или закрыта неплотно. Перед тем как начать движение, убедитесь, что все двери должным образом закрыты.

Информационные дисплеи

Информационный центр (DIC)

Дисплей информационного центра расположен в центральной части комбинации приборов. См. *Комбинация приборов* → 103. Вывод на дисплей информационных сообщений возможен, только когда кнопка запуска находится в положении ON/RUN/START. На дисплее выводится информация о состоянии многих систем автомобиля. Кнопки управления информационным центром расположены на правой стороне рулевого колеса.

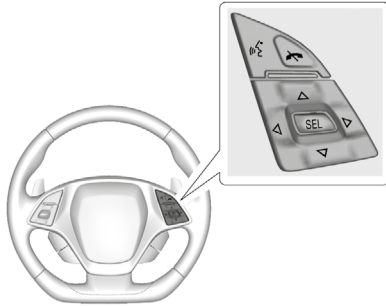

△ или ▽ : нажмите для перемещения вверх или вниз по списку.

◀ или ▶ : при нажатии кнопки ◀ открываются меню приложений слева.

При нажатии кнопки ▶ открываются интерактивные меню справа.

SEL : нажмите, чтобы открыть меню или выбрать пункт меню. Нажмите и удерживайте для сброса данных, отображаемых на определенных экранах.

Информационные дисплеи DIC

Ниже приводится перечень возможных информационных дисплеев DIC. В зависимости от комплектации автомобиля некоторые функции могут быть недоступны.

Current Speed (текущая скорость):

в данном режиме отображается скорость движения автомобиля в километрах в час (км/ч) или милях в час (mph).

Trip A or B/Average Fuel Economy (поездка A или B/средний расход топлива/средняя скорость):

в данном режиме отображается значение пробега в километрах или милях, накопленного с момента последнего обнуления счетчика частичного пробега. Показания счетчика можно обнулить, нажав и удерживая нажатой кнопку SEL, когда данный дисплей активен.

В данном режиме отображается значение приблизительного среднего расхода топлива в литрах на 100 км или милях на галлон. Величина среднего расхода

топлива рассчитывается на основании данных о расходе топлива, выраженного в литрах на 100 км или милях на галлон, зарегистрированных с момента последнего обнуления данного значения. Данное значение указывает только приблизительный средний расход топлива в конкретный момент времени; оно может изменяться в зависимости от изменений условий движения. Показания среднего расхода топлива можно обнулить, нажав и удерживая нажатой кнопку SEL, когда данный дисплей активен.

При выборе Average Speed отображается средняя скорость движения автомобиля в километрах в час или в милях в час. Расчет значения средней скорости производится на основании разных значений скоростей движения автомобиля, зарегистрированных с момента последнего обнуления данного значения. Показания средней скорости можно обнулить, нажав и удерживая нажатой кнопку SEL, когда данный дисплей активен.

Fuel Range/Instantaneous Fuel Economy (запас хода/мгновенный расход топлива):

в данном режиме отображается приблизительное расстояние, которое автомобиль может пройти на топливе, оставшемся в баке. Если запас топлива в топливном баке заканчивается, на дисплее выводится сообщение LOW (низкий уровень). Расчет запаса хода произво-

дится на основании данных о среднем расходе топлива за последний период и о количестве топлива, оставшегося в топливном баке.

Instantaneous Fuel Economy (мгновенный расход топлива): в данном режиме отображается значение текущего (мгновенного) расхода топлива в литрах на 100 километров или мильях на галлон. Данная величина отражает только приблизительный расход топлива на текущий момент времени и изменяется в зависимости от изменений условий движения.

На данном дисплее может также отображаться количество задействованных цилиндров двигателя. См. *Система Active Fuel Management®* → 199.

Oil Life (индикатор срока службы моторного масла): в данном режиме отображается остаточный ресурс моторного масла. Если в данном режиме отображается сообщение REMAINING OIL LIFE 99 %, это означает, что остаточный ресурс моторного масла составляет 99%.

Когда ресурс моторного масла становится низким, на дисплее появляется сообщение CHANGE ENGINE OIL SOON («Замените моторное масло в ближайшее время»). См. *Сообщения о состоянии моторного масла* → 131. Масло необходимо заменить при первой возможности. См. *Моторное масло* → 244. Наряду

с регулярной заменой моторного масла рекомендуется выполнять и другие операции в соответствии с планом технического обслуживания. См. *Плановое техническое обслуживание* → 321.

Помните, показания индикатора срока службы моторного масла необходимо сбрасывать после каждой замены масла. Показания не сбрасываются автоматически. Кроме того, следует быть осторожным, чтобы находясь в режиме OIL LIFE случайно не сбросить значение остаточного ресурса моторного масла в период между заменами масла. Значение остаточного ресурса будет невозможно восстановить до следующей замены масла. Чтобы сбросить показания индикатора срока службы моторного масла, нажмите и в течение нескольких секунд удерживайте нажатой кнопку SEL, находясь в режиме OIL LIFE (ресурс моторного масла). См. *Индикатор срока службы моторного масла* → 249.

Tire Pressure (давление воздуха в шинах): в данном режиме отображается приблизительное значение давления воздуха в каждой шине. Давление отображается в килопаскалях (кПа) или фунтах на квадратный дюйм (psi). Значение для шины, в которой понизилось давление, отображается оранжевым цветом. См. *Монитор давления воздуха в шинах* → 286 и *Действие монитора давления воздуха в шинах* → 286.

Best Average Fuel Economy (лучший средний расход топлива): в данном режиме отображается средний расход топлива, лучший расход топлива за определенное пройденное расстояние и шкальный индикатор мгновенного расхода топлива. Нажать кнопку ▷ для изменения выбранного расстояния.

Fuel Used/Timer (израсходованное топливо/таймер): в данном режиме отображается приблизительное количество топлива в литрах (л) или галлонах (gal), израсходованного с момента последнего обнуления счетчика. Данные количества израсходованного топлива можно обнулить, нажав и удерживая нажатой кнопку SEL, когда данный дисплей активен.

Данный дисплей может также использоваться в качестве таймера. Для запуска/остановки таймера нажмите кнопку ▷, когда данный дисплей активен, а затем нажмите кнопку SEL. На дисплее будет отображаться время, которое прошло с момента последнего обнуления показаний таймера. Для сброса показаний таймера на ноль нажмите и удерживайте нажатой кнопку SEL или используйте кнопку ▷ для доступа к меню, когда данный дисплей активен.

ECO Index (показатель экономичности): в данном режиме водитель может узнать, как его стиль вождения влияет на топливную экономичность.

В данном режиме может также отображаться количество задействованных цилиндров двигателя. См. *Система Active Fuel Management®* → 199.

Speed Limit (ограничение скорости): отображает информацию о знаках, поступающую в бортовую систему навигации из картографической базы данных.

Engine Hours/Lifetime Revs (количество моточасов /общее число оборотов): в данном режиме отображается общее количество часов работы двигателя, а также общее число оборотов коленчатого вала двигателя, разделенное на 10 000.

Проекционный дисплей (HUD)

 **Внимание**

Если проецируемое изображение слишком яркое или располагается выше вашего поля зрения, в темное время суток вам может потребоваться больше времени, чтобы увидеть информацию на данном дисплее. Убедитесь в том, что яркость проецируемого изображения небольшая и изображение находится в поле вашего зрения.

Если автомобиль оборудован проекционным дисплеем, определенная информация, относящаяся к работе систем

автомобиля, будет проецироваться на ветровое стекло.

Проецируемая информация выводится в виде изображения, фокусируемого на ветровом стекле.

Осторожно

При попытке воспользоваться проецируемым изображением с целью помощи при парковке вы можете неправильно оценить дистанцию и повредить автомобиль. Не используйте проецируемое изображение в качестве системы помощи при парковке.

Информация, выводимая на проекционный дисплей, может отображаться на разных языках. Показания спидометра и другие числовые значения могут выводиться в метрической или британской системах единиц.

Язык можно выбрать в меню настроек аудиосистемы. Систему единиц можно изменить в меню настроек комбинации приборов. См. *Пользовательские настройки* → 139 и *Настройки в Комбинация приборов* → 103.

Если на автомобиле установлены соответствующие функции и системы, на проекционном дисплее могут отображаться следующие предупреждения и информация:

- Спидометр
- Тахометр
- Индикатор включенной передачи МКПП (при соответствующей комплектации)
- Индикатор переключения передач системы подрулевых лепестковых переключателей (при соответствующей комплектации)
Эти индикаторы отображаются на проекционном дисплее при использовании подрулевых переключателей передач. См. *Подрулевые переключатели передач в Автоматическая коробка передач* → 201.
- Индикатор переключения передач
Данный индикатор используется при спортивном вождении. Он указывает на то, что достигнуты оптимальные показатели при текущей передаче и необходимо переключиться на следующую повышенную передачу. Непосредственно перед отключением подачи топлива в цилиндры двигателя на дисплее загорается индикатор в виде стрелки, направленной вверх.
- Индикатор боковых перегрузок
- Информация аудиосистемы
- Информация о предстоящем маневре из бортовой навигационной системы

- Информация о предстоящем маневре из системы OnStar
- Входящий телефонный вызов

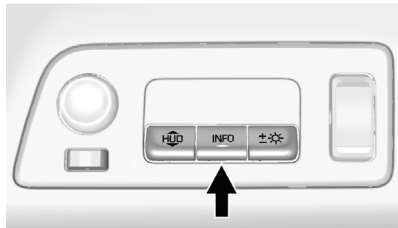

Органы управления проекционным дисплеем находятся слева от рулевого колеса на приборной панели.

Для регулировки проецируемого изображения:

1. Отрегулируйте положение сиденья водителя.
2. Запустите двигатель.
3. Используйте следующие настройки, чтобы отрегулировать параметры проецируемого изображения.

HUD : нажмите вниз или потяните вверх данный переключатель для регулировки положения проецируемого изображения на ветровом стекле в вертикальной плоскости.

INFO : нажмите данный переключатель для выбора вида дисплея. При каждом нажатии вид дисплея будет меняться.

Если на проекционном дисплее отображаются сообщения о состоянии автомобиля, нажмите кнопку выбора информационного дисплея, чтобы удалить сообщение. См. *Информационный центр (DIC)* → 121.

±☼ : потяните переключатель вверх и удерживайте его в этом положении, чтобы увеличить яркость проецируемого изображения. Нажмите переключатель вниз и удерживайте его нажатым, чтобы уменьшить яркость проецируемого изображения. Продолжайте удерживать переключатель нажатым для выключения дисплея.

Яркость проецируемого изображения будет автоматически изменяться в зависимости от уровня наружного освещения. При необходимости яркость проецируемого изображения также можно отрегулировать вручную.

Яркость проецируемого изображения может временно увеличиваться в зависимости от угла падения солнечных лучей на проекционный дисплей. Колебания уровня яркости не являются признаком неисправности.

При использовании солнцезащитных очков с поляризованными стеклами проецируемое изображение может восприниматься несколько хуже.

Вид дисплея

Предусмотрено несколько видов проекционного дисплея:



Метрическая система измерения

Tour (путешествие): отображается скорость движения автомобиля, выбранная передача, индикатор переключения передач и режим движения.



Метрическая система измерения

Sport (спорт): отображается скорость движения автомобиля, тахометр с круглой шкалой, выбранная передача, индикатор переключения передач и указатель боковых перегрузок.

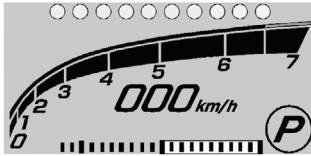

Метрическая система измерения

Track (трек): отображается скорость движения автомобиля, тахометр с линейной шкалой, выбранная передача, индикаторы переключения передач и указатель боковых перегрузок.



Метрическая система измерения

Timing (прохождение круга): отображается тахометр с линейной шкалой, включенная передача, индикаторы переключения передач и спортивный таймер или таймер круга. Спортивный таймер или таймер круга отображается в зависимости от режима, используемого в текущий момент времени на комбинации приборов. См. *Комбинация приборов* → 103.

Прерывающие сообщения: прерывающие информационные сообщения

временно выводятся на проекционный дисплей. После появления сообщения осуществляется переход к предыдущему виду проекционного дисплея. Такие сообщения могут включать:

- информацию аудиосистемы;
- информацию системы навигации с указанием предстоящего маневра;
- информацию о входящем вызове;
- важные предупреждения и оповещения.



Метрическая система измерения

Информация, относящаяся к аудиосистеме: может отображаться после выбора нового источника воспроизведения, радиостанции или носителя информации.

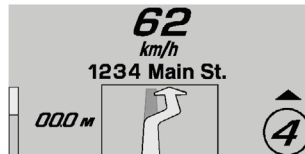

Метрическая система измерения

Информация, относящаяся к системе навигации: информация навигационной системы с указанием предстоящего маневра может отображаться, если система навигации активна и водителю предстоит совершить маневр. Эта информация отображается до момента завершения маневра, затем происходит переход к предыдущему виду проекционного дисплея.



Метрическая система измерения

Информация, относящаяся к телефону: может отображаться при наличии входящего вызова из системы OnStar или вызова на телефон, подключенный через интерфейс Bluetooth. Данное сообщение будет отображаться до тех пор, пока вызов не будет принят или отклонен.

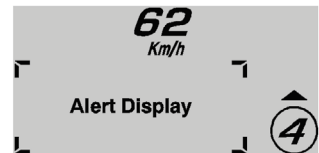

Метрическая система измерения

Предупреждения, касающиеся состояния автомобиля: отображение предупреждающих сообщений на комбинации приборов можно отключить. Не все предупреждающие сообщения выводятся на проекционный дисплей.

Уход за проекционным дисплеем

Очищайте ветровое стекло со стороны салона от загрязнений, которые могут ухудшить четкость или яркость проецируемого изображения.

Аккуратно протрите линзу проектора мягкой тканью, слегка пропитанной средством для очистки стекол, затем протрите ее сухой тканью.

Устранение неисправностей, связанных с проекционным дисплеем

Убедитесь, в том что:

- никакие предметы не закрывают линзу проектора;
- яркость проецируемого изображения отрегулирована правильно;
- положение проецируемого изображения на ветровом стекле правильное;
- не используются очки с поляризованными стеклами;
- ветровое стекло и линза проектора чистые.

Если изображение выводится на проекционный дисплей некорректно, обратитесь в авторизованный сервисный центр.

Ветровое стекло является частью системы проекционного дисплея (HUD).
См. *Замена ветрового стекла* → 266.

Сообщения о состоянии автомобиля

Сообщения, выводимые на дисплей информационного центра (DIC), указывают на состояние систем автомобиля или на действия, которые необходимо предпринять для корректировки состояния систем. Сообщения на дисплее могут появляться одно за другим.

Сообщения, не требующие немедленного выполнения корректирующих действий, могут быть подтверждены и удалены нажатием кнопки SEL. Сообщения, требующие немедленного выполнения корректирующих действий, можно удалить только после выполнения соответствующих действий. Ко всем предупреждающим сообщениям следует относиться внимательно: удаление сообщения не равнозначно устранению соответствующей неисправности.

Ниже приведены некоторые из сообщений, которые могут высвечиваться на дисплеях вашего автомобиля.

Сообщения о напряжении и уровне зарядки аккумуляторной батареи

BATTERY SAVER ACTIVE («Включена система предотвращения разрядки аккумуляторной батареи»)

Данное сообщение выводится на дисплей, если напряжение аккумуляторной батареи упало ниже необходимого уровня. Система предотвращения разрядки аккумуляторной батареи начинает отключать те или иные системы (функции), что может быть замечено водителем. После отключения соответствующих систем (функций) на дисплей выводится данное сообщение. Отключите все электрические потребители, которые не влияют на безопасность движения, чтобы напряжение аккумуляторной батареи достигло необходимого уровня.

LOW BATTERY («Аккумуляторная батарея разряжена»)

Данное сообщение выводится на дисплей при низком напряжении аккумуляторной батареи. См. *Аккумуляторная батарея* → 263.

SERVICE BATTERY CHARGING SYSTEM («Неисправность системы зарядки аккумуляторной батареи»)

Данное сообщение выводится на дисплей, если в системе зарядки аккумуляторной батареи возникла неисправность. Предоставьте автомобиль в авторизованный сервисный центр для обслуживания.

Сообщения, связанные с тормозной системой

BRAKE FLUID LOW («Низкий уровень тормозной жидкости»)

Данное сообщение выводится на дисплей, если уровень тормозной жидкости упал ниже нормы. См. *Тормозная жидкость* → 262.

RELEASE PARKING BRAKE («Снимите автомобиль со стояночного тормоза»)

Данное сообщение выводится на дисплей, если во время движения автомобиля включен стояночный тормоз с электроприводом. См. *Стояночный тормоз с электроприводом* → 209.

SERVICE BRAKE ASSIST («Неисправность системы помощи при экстренном торможении»)

Данное сообщение выводится на дисплей при возникновении неисправности в системе помощи при экстренном торможении. При появлении на дисплее данного сообщения может быть слышен шум работы электродвигателя системы помощи при экстренном торможении, а также может ощущаться пульсация педали тормоза. В данных условиях это не является признаком неисправности. Предоставьте автомобиль в авторизованный сервисный центр для обслуживания.

SERVICE PARKING BRAKE («Неисправность стояночного тормоза»)

Данное сообщение появляется на дисплее при возникновении неисправности в стояночной тормозной системе. Предоставьте автомобиль в авторизованный сервисный центр для обслуживания.

STEP ON BRAKE TO RELEASE PARK BRAKE («Нажмите педаль тормоза, чтобы снять автомобиль со стояночного тормоза»)

Данное сообщение выводится на дисплей при попытке снять автомобиль со стояночного тормоза с электроприво-

дом, не нажимая педали тормоза. См. *Стояночный тормоз с электроприводом* → 209.

Сообщения системы компаса

При временной потере автомобилем сигнала GPS может отображаться прерывистая линия.

Сообщения, связанные с откидным верхом

Следующие сообщения могут выводиться на дисплей автомобилей, оборудованных откидным верхом.

ATTACH TRUNK PARTITION TO OPERATE TOP («Установите перегородку багажного отделения для управления откидным верхом»)

Данное сообщение отображается и раздается звуковой сигнал, если перегородка багажного отделения не установлена на место. Откройте крышку багажного отделения и убедитесь в том, что перегородка багажного отделения зафиксирована на своем месте и на ней не находятся никакие посторонние предметы.

BATTERY VOLTAGE TOO LOW – TOP DISABLED («Аккумуляторная батарея разряжена, электропривод откидного верха отключен»)

Данное сообщение выводится на дисплей, если уровень напряжения аккумуляторной батареи недостаточный для работы электропривода откидного верха.

CLOSE TRUNK TO MOVE TOP («Закройте багажное отделение для перемещения откидного верха»)

Данное сообщение выводится на дисплей, если при попытке управления откидным верхом система определяет, что багажное отделение открыто. Перед открыванием/закрыванием откидного верха убедитесь в том, что крышка багажного отделения закрыта.

FOLDING TOP MOTION COMPLETE («Перемещение откидного верха завершено»)

Данное сообщение выводится на дисплей после успешного завершения цикла открывания/закрывания откидного верха.

FOLDING TOP NOT SECURE COMPLETE TOP MOTION («Откидной верх не зафиксирован, завершите цикл открывания/закрывания»)

Данное сообщение отображается, если откидной верх не полностью закрыт или открыт. В этом случае раздастся несколько звуковых сигналов. Завершите цикл автоматического открывания/закрывания откидного верха. Если завершить цикл открывания/закрывания не удастся, убедитесь в том, что никакие объекты не находятся на пути движения компонентов системы откидного верха.

ONLY MANUAL OPERATION OF TOP POSSIBLE («Перемещение откидного верха возможно только вручную»)

Данное сообщение указывает на то, что положение откидного верха не может быть полностью определено системой управления электроприводом откидного верха. Попробуйте переместить откидной верх в противоположном направлении. Данное сообщение также будет отображаться, если обнаружена неисправность электропривода откидного верха. См. *Открывание/закрывание откидного верха вручную* в *Откидной верх* → 51.

REDUCE VEHICLE SPEED TO OPERATE TOP («Для управления откидным верхом снизьте скорость»)

Данное сообщение отображается, когда скорость движения автомобиля приближается к значению, при котором электропривод откидного верха отключается.

TEMPERATURE TOO LOW – TOP DISABLED («Низкая температура, управление откидным верхом отключено»)

Данное сообщение отображается и подается звуковой сигнал, если переключатель управления электроприводом откидного верха нажат и температура электродвигателя привода насоса слишком низкая для его работы. Переместите автомобиль в теплое помещение и подождите, пока автомобиль нагреется. Это может занять несколько часов в зависимости от начальной температуры автомобиля и температуры воздуха в помещении.

TOP NOT SECURE («Откидной верх не зафиксирован»)

Данное сообщение отображается, когда откидной верх не полностью поднят или опущен. Нажмите и удерживайте нажатым переключатель электропривода откидного верха до тех пор, пока

откидной верх не откроется/закроется полностью. При успешном завершении цикла закрывания/открывания откидного верха появится сообщение FOLDING TOP MOTION COMPLETE («Перемещение откидного верха завершено») и раздастся звуковой сигнал.

TOP POWERING DOWN COMPLETE TOP MOTION («Питание электропривода откидного верха отключено, завершите перемещение откидного верха»)

Данное сообщение отображается, когда электропривод откидного верха не может больше удерживать откидной верх в промежуточном положении. Компоненты системы откидного верха могут двигаться в этот момент из-за воздействия внешних сил. Следите, чтобы никакие объекты не мешали движению компонентов системы откидного верха.

TOP SYSTEM OVERHEATED, PLEASE WAIT («Перегрев электродвигателя привода насоса системы откидного верха, пожалуйста, подождите»)

Данное сообщение отображается и подается звуковой сигнал, если переключатель управления электроприводом откидного верха нажат и температура электродви-

гателя привода насоса слишком высокая для его работы. Перед использованием электропривода системы откидного верха дождитесь, пока электродвигатель привода насоса откидного верха не остынет.

VALET SWITCH ACTIVE – TOP DISABLED («Активен режим Valet, управление откидным верхом отключено»)

Данное сообщение отображается, когда активен режим Valet. См. *Режим Valet (при соответствующей комплектации) в Пользовательские настройки* → 139.

Сообщения, связанные с системой круиз-контроля

CRUISE SET TO XXX («Система круиз-контроля установлена на поддержание скорости XXX»)

Данное сообщение выводится на дисплей, если система круиз-контроля включена и установлена на поддержание определенного значения скорости. См. *Система круиз-контроля* → 221.

Сообщения о незакрытых дверях

DOOR OPEN («Не закрыта дверь»)

Символ незакрытой двери выводится на дисплей информационного центра, указывая, какая из дверей не закрыта или закрыта не полностью. Если рычаг селектора был выведен из положения Р (парковка), на дисплей также будет выведено сообщение DOOR OPEN («Не закрыта дверь»). Если рычаг селектора установлен в положение М (режим ручного выбора передач), сообщение DOOR OPEN будет отображаться при начале движения автомобиля. Полностью закройте дверь.

HOOD OPEN («Не полностью закрыт капот»)

Данное сообщение и соответствующий символ выводятся на дисплей, если капот закрыт не полностью. Полностью закройте капот.

TRUNK OPEN («Дверь/крышка багажного отделения закрыта не полностью»)

Данное сообщение и соответствующий символ выводятся на дисплей, если не полностью закрыта дверь/крышка багажного отделения. Полностью закройте дверь/крышку багажного отделения.

Сообщения, связанные с системой охлаждения двигателя

A/C OFF ENGINE DUE TO HIGH ENGINE TEMP («Система кондиционирования отключена из-за высокой температуры охлаждающей жидкости двигателя»)

Данное сообщение появляется, когда температура охлаждающей жидкости становится выше нормальной рабочей температуры. Во избежание увеличения нагрузки на горячий двигатель компрессор системы кондиционирования автоматически отключается. Когда температура охлаждающей жидкости снижается до нормального уровня, компрессор системы кондиционирования включается снова. Можно продолжать движение.

Если это сообщение не исчезает, при первой возможности обратитесь в авторизованный сервисный центр, чтобы предотвратить возможное повреждение двигателя.

ENGINE OVERHEATING – IDLE ENGINE («Перегрев двигателя, охладите двигатель в режиме холостого хода»)

Данное сообщение появляется при слишком высокой температуре охлаждающей жидкости двигателя. Остановите автомобиль и дайте поработать двигателю в режиме холостого хода, чтобы он охладился.

ENGINE OVERHEATED – TURN VEHICLE OFF («Перегрев двигателя, заглушите двигатель»)

Данное сообщение, сопровождаемое звуковым предупреждением («колокольчик»), выводится на дисплей в случае, если температура охлаждающей жидкости приближается к опасному уровню. При первой возможности остановите автомобиль в безопасном месте и заглушите двигатель во избежание его серьезного повреждения. Данное сообщение исчезнет, когда температура двигателя снизится до безопасного уровня и можно будет продолжить движение.

Сообщения о состоянии моторного масла

CHANGE ENGINE OIL SOON («Замените моторное масло в ближайшее время»)

Данное сообщение указывает на необходимость замены моторного масла. При замене моторного масла не забудьте сбросить показания индикатора срока службы моторного масла. См. *Индикатор срока службы моторного масла* → 249, *Информационный центр (DIC)* → 121, *Моторное масло* → 244 и *Плановое техническое обслуживание* → 321.

ENGINE OIL HOT, IDLE ENGINE («Перегрев моторного масла, охладите двигатель в режиме холостого хода»)

Данное сообщение выводится на дисплей при перегреве моторного масла. Остановите автомобиль и дайте поработать двигателю в режиме холостого хода, чтобы он охладился.

ENGINE OIL LOW – ADD OIL («Низкий уровень моторного масла, добавьте масло»)

На некоторых автомобилях это сообщение появляется, когда уровень моторного масла может быть слишком низким. Пе-

ред доведением уровня моторного масла до нормы проверьте уровень масла. Если уровень масла достаточный, а данное сообщение не исчезает, предоставьте автомобиль в авторизованный сервисный центр. См. *Моторное масло* → 244.

OIL PRESSURE LOW – STOP ENGINE («Низкое давление моторного масла, заглушите двигатель»)

Данное сообщение появляется при падении давления в системе смазки двигателя. При первой возможности остановите автомобиль, соблюдая необходимые меры предосторожности, заглушите двигатель и не запускайте его до устранения причин падения давления моторного масла. Как можно скорее проверьте уровень моторного масла и при необходимости обратитесь в авторизованный сервисный центр.

UPSHIFT NOW, ENGINE PROTECTION ACTIVE («Переключитесь на более высокую передачу, система защиты двигателя активна»)

Данное сообщение указывает на то, что система управления двигателем принимает меры для предотвращения масляного голодания двигателя. Она

может уменьшить доступную мощность двигателя или, если автомобиль оборудован автоматической коробкой передач, выполнить принудительное переключение на более высокую передачу.

Сообщения, связанные с мощностью двигателя

ENGINE POWER IS REDUCED («Режим уменьшенной мощности двигателя»)

Данное сообщение выводится в случае перехода двигателя в режим уменьшенной мощности. Снижение мощности двигателя может приводить к тому, что автомобиль будет разгоняться медленнее. Если данное сообщение появилось, но ухудшение приемистости не наблюдается, движение можно продолжать. При дальнейшем движении может проявиться ухудшение динамических качеств. При наличии данного сообщения на автомобиле можно двигаться с уменьшенной скоростью, но способность ускоряться и максимальная скорость будут снижены. При появлении данного сообщения автомобиль необходимо предоставить в авторизованный сервисный центр для проверки.

Сообщения, связанные с топливом

FUEL LEVEL LOW («Минимальный запас топлива»)

Данное сообщение выводится на дисплей, если запас топлива в топливном баке заканчивается. Как можно скорее заправьте автомобиль топливом.

Сообщения о ключах и замках

KEYS PROGRAMMED («Запрограммировано # пультов»)

Данное сообщение выводится на дисплей при программировании нового пульта дистанционного управления.

NO REMOTE DETECTED («Не обнаружены пульты дистанционного управления»)

Данное сообщение выводится при низком уровне заряда элемента питания пульта. См. *Запуск двигателя при низком уровне заряда элемента питания пульта дистанционного управления в Пользовании системой дистанционного управления замками (RKE)* → 27.

NO REMOTE KEY WAS DETECTED PLACE KEY IN TRANSMITTER POCKET THEN START YOUR VEHICLE («Не обнаружен пульт дистанционного управления. Поместите пульт в карман в паз в рулевой колонке и запустите двигатель»)

Данное сообщение выводится на дисплей при попытке запуска двигателя, когда пульт дистанционного управления не обнаружен.

Может быть разряжен элемент питания пульта дистанционного управления. См. *Запуск двигателя при низком уровне заряда элемента питания пульта дистанционного управления в Пользовании системой дистанционного управления замками (RKE)* → 27.

NO REMOTE PRESS BRAKE TO RESTART («Не обнаружен пульт дистанционного управления, нажмите педаль тормоза, чтобы перезагрузить систему дистанционного управления замками»)

Данное сообщение отображается, если пульт дистанционного управления не обнаружен в салоне автомобиля. Для перезагрузки системы нажмите педаль тормоза.

REMOTE LEFT IN VEHICLE («Пульт дистанционного управления находится в автомобиле»)

Данное сообщение выводится на дисплей, если пульт дистанционного управления был оставлен в автомобиле.

REPLACE BATTERY IN REMOTE KEY («Замените элемент питания в пульте дистанционного управления»)

Данное сообщение выводится на дисплей, если необходимо заменить элемент питания в пульте дистанционного управления.

Сообщения, связанные с приборами освещения

AUTOMATIC LIGHT CONTROL ON/OFF («Активирован/деактивирован автоматический режим управления световыми приборами»)

Это сообщение отображается при активации и деактивации автоматического режима управления наружными световыми приборами. См. *Система автоматического управления наружным освещением* → 152.

TURN SIGNAL ON («Включены указатели поворотов»)

Данное сообщение выводится на дисплей, если включен указатель поворота. Выключите указатель поворота.

Сообщения, связанные с системами поддержания курсовой устойчивости

STABILITRAK COMPETITIVE MODE («Режим соревнования Stabilitrak»)

Данное сообщение отображается и подается звуковой сигнал, если выбран режим соревнования (Competitive Driving). При выборе данного режима на комбинации приборов загорится контрольная лампа. При выборе данного режима становится доступной функция Launch Control. Противобуксовочная система (TCS) не будет действовать при активном режиме соревнования. Учитывайте это при дальнейшем движении. См. *Режим Competitive Driving* → 217, а также *Система Launch Control*.

MAXIMUM SPEED 129 km/h («Максимальная скорость ограничена 129 км/ч»)

Данное сообщение отображается, если в системе Magnetic Ride Control обнаружена неисправность. Скорость движения автомобиля будет ограничена значени-

ем скорости, заданным автомобилем, когда в системе управления жесткостью амортизаторов обнаружена неисправность и амортизаторы работают в режиме максимальной мягкости. При первой возможности обратитесь в авторизованный сервисный центр.

Для подтверждения сообщения нажмите кнопку SEL. Данное сообщение будет появляться каждые 10 минут до тех пор, пока данная проблема не будет устранена.

PERFORMANCE TRACTION WET ACTIVE HANDLING ON («Режим WET. Система Active Handling включена»)

Данное сообщение отображается и подается звуковой сигнал, если выбран этот режим системы Performance Traction Management. При выборе данного режима на комбинации приборов загорается контрольная лампа.

Когда выбран данный режим, становится доступной функция Launch Control. В этом режиме противобуксовочная система и система поддержания курсовой устойчивости StabiliTrak доступны, но предназначены для использования на мокром покрытии гоночного трека. Учитывайте это при дальнейшем движении. Этот режим доступен только на моделях Z06,

Grand Sport и Stingray с пакетами FE4–Z51 Performance Package и системой Magnetic Ride Control. Для получения дополнительной информации о данном режиме см. *Система Performance Traction Management* и *Система Launch Control в Режим Competitive Driving* → 217.

PERFORMANCE TRACTION DRY ACTIVE HANDLING ON («Режим DRY. Система Active Handling включена»)

Данное сообщение отображается и подается звуковой сигнал, если выбран этот режим системы Performance Traction Management. При выборе данного режима на комбинации приборов загорается контрольная лампа. При выборе данного режима становится доступной функция Launch Control. В этом режиме противобуксовочная система и системы поддержания курсовой устойчивости доступны, но предназначены для использования на сухом покрытии гоночного трека. Учитывайте это при дальнейшем движении. Этот режим доступен только на моделях Z06, Grand Sport и Stingray с пакетом FE4. Для получения дополнительной информации о данном режиме см. *Система Performance Traction Management* и *Система Launch Control в Режим Competitive Driving* → 217.

PERFORMANCE TRACTION SPORT 1 ACTIVE HANDLING ON («Режим SPORT 1. Система Active Handling включена»)

Данное сообщение отображается и подается звуковой сигнал, если выбран этот режим системы Performance Traction Management. При выборе данного режима на комбинации приборов загорается контрольная лампа. При выборе данного режима становится доступной функция Launch Control. В этом режиме противобуксовочная система и системы поддержания курсовой устойчивости доступны, но предназначены для использования на сухом покрытии гоночного трека. Учитывайте это при дальнейшем движении. Этот режим доступен только на моделях Z06, Grand Sport и Stingray с пакетом FE4. Для получения дополнительной информации о данном режиме см. *Система Performance Traction Management* и *Система Launch Control в Режим Competitive Driving* → 217.

PERFORMANCE TRACTION SPORT 2 ACTIVE HANDLING ON («Режим SPORT 2. Система Active Handling отключена»)

Данное сообщение отображается и подается звуковой сигнал, если выбран этот режим системы Performance Traction

Management. При выборе данного режима на комбинации приборов загорается контрольная лампа. При выборе данного режима становится доступной функция Launch Control. В данном режиме противобуксовочная система доступна, но предназначена для использования на сухом покрытии гоночного трека. В данном режиме система поддержания курсовой устойчивости отключена. Езда в данном режиме требует от водителя большего опыта и мастерства, чем при езде в режимах 1–3. Учитывайте это при дальнейшем движении. Этот режим доступен только на моделях Z06, Grand Sport и Stingray с пакетом FE4. Для получения дополнительной информации о данном режиме см. *Система Performance Traction Management* и *Система Launch Control в Режим Competitive Driving* → 217.

PERFORMANCE TRACTION RACE ACTIVE HANDLING OFF («Режим RACE. Система Active Handling отключена»)

Данное сообщение отображается и подается звуковой сигнал, если выбран этот режим системы Performance Traction Management. При выборе данного режима на комбинации приборов загорается контрольная лампа. При выборе данного режима становится доступной функ-

ция Launch Control. В данном режиме противобуксовочная система доступна, но предназначена для использования на сухом покрытии гоночного трека. В данном режиме система поддержания курсовой устойчивости отключена. Езда в данном режиме требует от водителя большего опыта и мастерства, чем при езде в режимах 1–4. Учитывайте это при дальнейшем движении. Этот режим доступен только на моделях Z06, Grand Sport и Stingray с пакетом FE4. Для получения дополнительной информации о данном режиме см. *Система Performance Traction Management* и *Система Launch Control в Режим Competitive Driving* → 217.

REAR AXLE OFF («Задний мост отключен»)

Данное сообщение отображается, если электронный дифференциал ограниченного проскальзывания (при соответствующей комплектации) не действует. Соблюдайте осторожность при движении. Избегайте движения на высоких скоростях, активного маневрирования и резкого вхождения в повороты. Компоненты системы могли перегреться. Позвольте им охладиться. Если данное сообщение не исчезает, обратитесь в авторизованный сервисный центр. Движение на автомобиле можно продолжать, но с осторожностью.

При появлении данного сообщения управляемость автомобиля будет снижена при выполнении резких маневров. Эффективность действия системы поддержания курсовой устойчивости будет снижена. См. *Противобуксовочная система/система поддержания курсовой устойчивости* → 212.

SERVICE STABILITRAK («Неисправность системы StabiliTrak»)

Данное сообщение отображается, если в системе поддержания курсовой устойчивости возникла неисправность и требуется обслуживание автомобиля. Контрольная лампа системы StabiliTrak загорается на комбинации приборов и прозвучит звуковой сигнал. Обратитесь в авторизованный сервисный центр. Если отображается данное сообщение, это означает, что система не работает. Учитывайте это при дальнейшем движении. См. *Противобуксовочная система/система поддержания курсовой устойчивости* → 212.

SERVICE TRACTION CONTROL («Неисправность противобуксовочной системы»)

Данное сообщение отображается, если в противобуксовочной системе (TCS) возникла неисправность и требуется

обслуживание автомобиля. Обратитесь в авторизованный сервисный центр. При появлении данного сообщения система не ограничивает скорость вращения ведущих колес. Учитывайте это при дальнейшем движении.

Контрольная лампа противобуксовочной системы загорается на комбинации приборов и раздается звуковой сигнал.

Если данное сообщение появляется на дисплее, это означает, что системы, управляемые компьютером, не помогают водителю контролировать автомобиль. При первой возможности обратитесь в авторизованный сервисный центр. Учитывайте это при дальнейшем движении. См. *Противобуксовочная система/система поддержания курсовой устойчивости* → 212.

Для подтверждения сообщения нажмите кнопку SEL.

SHOCKS INOPERATIVE («Амортизаторы не функционируют»)

Данное сообщение отображается, если в системе Magnetic Ride Control обнаружена неисправность, в связи с чем амортизаторы работают в режиме максимальной мягкости. Это должно послужить сигналом для водителя о том, что эффективность управления автомобилем может

снизиться. При первой возможности обратитесь в авторизованный сервисный центр.

Для подтверждения сообщения нажмите кнопку SEL. Данное сообщение будет появляться каждые 10 минут до тех пор, пока данная проблема не будет устранена.

Сообщения системы подушек безопасности

SERVICE AIRBAG («Неисправность в системе подушек безопасности»)

Данное сообщение появляется при возникновении неисправности в системе подушек безопасности. Обратитесь в авторизованный сервисный центр для обслуживания системы.

Сообщения, связанные с противоугонной системой

THEFT ATTEMPTED («Попытка несанкционированного проникновения»)

Данное сообщение выводится на дисплей, если противоугонная система автомобиля зарегистрировала попытку несанкционированного проникновения в автомобиль.

Сообщения, связанные с техническим обслуживанием автомобиля

PROGRAM CLUSTER («Неисправность комбинации приборов»)

Данное сообщение выводится на дисплей, если обнаружена неисправность комбинации приборов. Предоставьте автомобиль в авторизованный сервисный центр для обслуживания.

SERVICE POWER STEERING («Неисправность усилителя рулевого управления»)

Данное сообщение отображается на дисплее при возникновении неисправности в системе усилителя рулевого управления. Также может подаваться звуковой сигнал («колокольчик»). При появлении данного сообщения и в случае снижения эффективности действия или отказа усилителя рулевого управления обратитесь в авторизованный сервисный центр.

SERVICE REAR AXLE («Неисправность заднего моста»)

Данное сообщение появляется при возникновении неисправности электронного дифференциала ограниченного проскальзывания. При появлении данного сообщения система не действует. Это следует учитывать при дальнейшем движении. При первой возможности предоставьте автомобиль в авторизованный сервисный центр для обслуживания.

При появлении данного сообщения управляемость автомобиля будет снижена при выполнении резких маневров. Эффективность действия системы поддержания курсовой устойчивости будет снижена. См. *Противобуксовочная система/система поддержания курсовой устойчивости* → 212.

SERVICE VEHICLE SOON («Необходимо техническое обслуживание автомобиля»)

Данное сообщение появляется при возникновении неисправности в системах автомобиля. Предоставьте автомобиль в авторизованный сервисный центр для обслуживания.

Сообщения, связанные с запуском двигателя

PRESS BRAKE TO START VEHICLE («Нажмите педаль тормоза, чтобы запустить двигатель»)

Данное сообщение выводится на дисплей, если на автомобиле, оборудованном автоматической коробкой передач, при попытке запуска двигателя не была нажата педаль тормоза.

PRESS CLUTCH TO START («Нажмите педаль сцепления, чтобы запустить двигатель»)

Данное сообщение выводится на дисплей, если на автомобиле, оборудованном механической коробкой передач, при попытке запуска двигателя не была нажата педаль сцепления.

SERVICE KEYLESS START SYSTEM («Неисправность системы бесключевого запуска двигателя»)

Данное сообщение появляется при возникновении неисправности в системе запуска двигателя с помощью кнопки старта. Предоставьте автомобиль в авторизованный сервисный центр для обслуживания.

Сообщения, связанные с давлением воздуха в шинах

SERVICE TYRE MONITOR SYSTEM («Неисправность монитора давления воздуха в шинах»)

Данное сообщение выводится на дисплей, если в системе контроля давления воздуха в шинах (TPMS) возникла неисправность. См. *Действие монитора давления воздуха в шинах* → 286.

TYRE LEARNING ACTIVE («Выполняется начальная настройка системы TPMS»)

Данное сообщение выводится на дисплей при выполнении калибровки системы после перестановки/замены шин. См. *Действие монитора давления воздуха в шинах* → 286.

TYRE PRESSURE LOW ADD AIR TO TYRE («Низкое давление в шине, накачайте шину»)

Данное сообщение выводится на дисплей, если давление воздуха в одной или нескольких шинах ниже нормы.

Данное сообщение также выводится на дисплей вместе с сообщениями LEFT FRONT, RIGHT FRONT, LEFT REAR или RIGHT REAR («Левая передняя», «Правая передняя», «Левая задняя», «Правая задняя»), чтобы указать, в какой шине давление воздуха ниже нормы.

Кроме того, на комбинации приборов загорается контрольная лампа низкого давления воздуха в шинах. См. *Контрольная лампа низкого давления воздуха в шинах* → 118.

Если на дисплее информационного центра (DIC) появляется сообщение о низком давлении воздуха в шинах, при первой возможности остановите автомобиль. Доведите давление воздуха в шине до номинального значения, приведенного на табличке с указанием рекомендованных значений давления воздуха в шинах. См. *Шины* → 276, *Ограничения нагрузки на автомобиль* → 189, *Давление воздуха в шинах* → 283.

Одновременно могут появляться сообщения о падении давления воздуха более чем в одной шине. Значения давления воздуха в шинах выводятся также на дисплей информационного центра DIC. См. *Информационный центр (DIC)* → 121.

Сообщения, связанные с коробкой передач

1–4 SHIFT («Переключение с первой передачи только на четвертую передачу»)

Данное сообщение отображается на дисплее автомобиля с механической коробкой передач, если переключение с первой передачи возможно только на четвертую передачу вместо переключения с первой на вторую передачу.

PERFORMANCE SHIFT ACTIVE («Активна система Performance Shift»)

Данное сообщение появляется, когда при активном режиме Sport (спорт) или Track (трек) коробка передач перешла в режим Performance Algorithm Shift / Performance Algorithm Lifffoot.

SERVICE TRANSMISSION («Неисправность коробки передач»)

Данное сообщение появляется при возникновении неисправности коробки передач. Обратитесь в авторизованный сервисный центр.

SHIFT DENIED**(«Переключение не выполнено»)**

Данное сообщение выводится, если производится попытка включить передачу, не соответствующую скорости движения автомобиля и частоте вращения двигателя.

SHIFT TO PARK**(«Переведите рычаг селектора в положение Р (парковка)»)**

Данное сообщение выводится на дисплей, если требуется переместить рычаг селектора в положение Р (парковка). Данное сообщение может выводиться на дисплей при попытке выключить зажигание, когда рычаг селектора не находится в положении Р (парковка).

TRANSMISSION HOT – IDLE ENGINE**(«Перегрев коробки передач, переведите двигатель в режим холостого хода»)**

Данное сообщение появляется и подается звуковой сигнал («колокольчик»), когда перегревается рабочая жидкость коробки передач. Движение при высокой температуре рабочей жидкости коробки передач может привести к серьезным повреждениям автомобиля. Остановите автомобиль и дайте двигателю поработать в режиме холостого хода, чтобы охладилась рабо-

чая жидкость коробки передач. Данное сообщение должно исчезнуть, когда температура рабочей жидкости снизится до безопасного уровня.

Если данное сообщение появляется, когда автомобиль движется в нормальных условиях по ровной дороге, возможно, требуется техническое обслуживание коробки передач. Обратитесь в авторизованный сервисный центр.

Сообщения-напоминания**ICE POSSIBLE DRIVE WITH CARE****(«Возможно обледенение дороги, будьте осторожны»)**

Данное сообщение выводится в условиях, когда возможно образование наледи на дорогах.

TURN WIPER CONTROL TO INTERMITTENT FIRST («Сначала переведите очиститель ветрового стекла в прерывистый режим работы»)

Данное сообщение выводится на дисплей при попытке настроить величину интервала прерывистого режима, когда не включен режим прерывистой работы очистителя ветрового стекла. См. *Очиститель/омыватель ветрового стекла* → 98.

Сообщения, связанные со скоростью движения автомобиля**SPEED LIMIT EXCEEDED****(«Выбранное ограничение скорости превышено»)**

Данное сообщение выводится на дисплей при превышении выбранного ограничения скорости. См. *Ограничение скорости в Комбинация приборов* → 103.

SPEED LIMIT SET TO XXX**(«Ограничение скорости установлено на XXX»)**

Данное сообщение выводится на дисплей, когда установлено значение скорости, при превышении которого будет срабатывать предупреждение. См. *Ограничение скорости в Комбинация приборов* → 103.

Сообщения, связанные с жидкостью омывателя ветрового стекла

WASHER FLUID LOW ADD FLUID («Низкий уровень жидкости омывателя ветрового стекла, долейте жидкость»)

Данное сообщение появляется при минимальном уровне жидкости в бачке омывателя ветрового стекла. При первой возможности долейте жидкость в бачок омывателя ветрового стекла. Расположение бачка жидкости омывателя ветрового стекла см. в *Моторный отсек* → 239. Также см. *Жидкость омывателя ветрового стекла* → 260.

Сообщения, связанные со стеклоподъемниками

OPEN, THEN CLOSE DRIVER/PASSENGER WINDOW («Откройте, затем закройте окно двери водителя/пассажира»)

Данное сообщение выводится на дисплей при необходимости перепрограммирования приводов стеклоподъемников. Если аккумуляторная батарея отсоединилась или разрядилась, может потребоваться программирование электроприводов стеклоподъемников для активации функции автоматического закрывания окон. См. *Окна с электрическими стеклоподъемниками* → 45.

Пользовательские настройки

Для доступа к меню пользовательских настроек используйте органы управления аудиосистемой.

Ниже перечислены все возможные пользовательские настройки. В зависимости от комплектации автомобиля некоторые функции могут быть недоступны.

Информационно-развлекательная система

Органы управления аудиосистемой

Для входа в меню пользовательских настроек:

1. Нажмите кнопку SETTINGS (настройки) на главной странице дисплея информационно-развлекательной системы.
2. Нажмите желаемую позицию для отображения списка возможных опций.
3. Нажмите опцию, чтобы выбрать желаемую настройку.
4. Нажмите кнопку  (назад) на панели управления или кнопку «Назад» на экране для возврата в предыдущее меню.

Меню пользовательских настроек

Может быть доступен список следующих позиций меню:

- Time and Date (время и дата)
- Driving Mode (режим движения)
- Language (язык)
- Valet Mode (режим Valet)
- Radio (радиоприемник)
- Vehicle (автомобиль)
- Bluetooth
- Apple CarPlay
- Android Auto
- Voice (голосовой ввод)
- Display (дисплей)
- Rear Camera (камера заднего обзора)
- Return to Factory Settings (возврат к заводским настройкам)
- Software Information (данные о программном обеспечении)

Подробное описание каждого меню приводится ниже.

Time and Date (время и дата)

Установка времени и даты вручную. См. *Часы* → 100.

Driving Mode (режим движения)

После выбора данного пункта меню на дисплее могут отображаться следующие опции:

- Engine Sound Management (управление звуком двигателя)
- Steering (рулевое управление)

Engine Sound Management (управление звуком двигателя)

Позволяет включать и отключать функцию Engine Sound Management (управление звуком двигателя) независимо от выбранного режима движения. Для получения дополнительной информации см. *Трек-дни и спортивные мероприятия* → 175.

Выберите Auto (Mode Selector) ((автоматически) селектор выбора режимов движения), Stealth (тихий), Tour (путешествие), Sport (спорт) или Track (трек).

Steering (рулевое управление)

Позволяет включать или отключать функцию изменения режимов рулевого управления.

Выберите Auto (Mode Selector) ((автоматически) селектор выбора режимов движения), Tour (путешествие), Sport (спорт) или Track (трек).

Language (язык)

Выберите Language, а затем выберите необходимый язык из списка доступных языков.

Вся информация системы будет отображаться на выбранном языке; распознавание голосовых команд будет осуществляться на выбранном языке.

Valet Mode (режим Valet) (при соответствующей комплектации)

При выборе данного режима происходит блокировка информационно-развлекательной системы и кнопок управления на рулевом колесе. В этом режиме также можно ограничить доступ к вещевым отделениям автомобиля (при соответствующей комплектации).

Для активации режима Valet:

1. Введите четырехзначный код на клавиатуре.
2. Нажмите ENTER для перехода к экрану подтверждения.
3. Введите четырехзначный код еще раз.

Нажмите LOCK, чтобы заблокировать, или UNLOCK, чтобы разблокировать систему. Нажмите кнопку Back (назад) для возврата в предыдущее меню.

Radio (радиоприемник)

После выбора данного пункта меню на дисплее могут отображаться следующие опции:

- Manage Favorites (управление «Избранным»)
- Number of Favorites Shown (количество отображаемых позиций «Избранного»)

- Audible Touch Feedback (звуковая обратная связь при касании)
- Bose AudioPilot (система Bose AudioPilot)
- Maximum Start Up Volume (максимальная громкость аудиосистемы при запуске двигателя)

Manage Favorites (управление «Избранным»)

Данная функция позволяет изменять содержимое списка «Избранного». См. *Управление избранным* в подразделе *Настройки* раздела *Радиоприемник* в Руководстве пользователя информационно-развлекательной системы.

Number of Favorites Shown (количество отображаемых позиций «Избранного»)

Нажмите, чтобы выбрать количество отображаемых позиций «Избранного».

Выберите желаемое количество или нажмите Auto, и информационно-развлекательная система автоматически подберет количество отображаемых страниц с учетом количества позиций «Избранного».

Audible Touch Feedback (звуковая обратная связь при касании)

Позволяет включать или отключать функцию звуковой обратной связи при касании.

Выберите ON (вкл.) или OFF (выкл.).

Bose AudioPilot (система Bose AudioPilot)

Данная функция позволяет системе автоматически регулировать уровень громкости звука в зависимости от уровня шума в салоне автомобиля. Подробная информация о технологии шумоподавления Bose® AudioPilot® приведена в разделе *Настройки информационно-развлекательной системы* в Руководстве пользователя информационно-развлекательной системы.

Выберите ON (вкл.) или OFF (выкл.).

Maximum Start Up Volume (максимальная громкость аудиосистемы при запуске двигателя)

При помощи данной функции можно установить максимальный уровень громкости аудиосистемы при запуске двигателя. Если двигатель запущен и уровень громкости аудиосистемы превышает предварительно заданное значение, то он автоматически уменьшится до этого заданного значения.

Чтобы отрегулировать уровень звука нажмите «+» или «-».

Vehicle (автомобиль)

После выбора данного пункта меню на дисплее могут отображаться следующие опции:

- Climate and Air Quality (система климат-контроля и качество воздуха)
- Comfort and Convenience (комфорт и удобство)
- Lighting (освещение)
- Power Door Locks (центральный выключатель блокировки замков)
- Remote Lock, Unlock, Start (система дистанционного запуска двигателя и отпирания/ запираия дверей)

Climate and Air Quality (система климат-контроля и качество воздуха)

После выбора данного пункта меню на дисплее могут отображаться следующие опции:

- Auto Fan Max Speed (автоматическая установка максимального скоростного режима работы вентилятора)
- Auto Defog (автоматическое включение обогрева ветрового стекла)
- Auto Rear Defog (автоматическое включение электрообогревателя заднего стекла)

Auto Fan Max Speed (автоматический выбор режима работы вентилятора на максимальной скорости)

Данная функция позволяет установить максимальный скоростной режим работы вентилятора.

Выберите Low (минимальный), Medium (средний) или High (максимальный).

Auto Defog (автоматическое включение обогрева ветрового стекла)

Если данная функция включена, в условиях повышенной влажности система климат-контроля способна регулировать подачу наружного воздуха и включать кондиционер или обогреватель для предотвращения запотевания ветрового стекла.

Выберите ON (вкл.) или OFF (выкл.).

Auto Rear Defog (автоматическое включение электрообогревателя заднего стекла)

При соответствующей комплектации обогреватель заднего стекла будет включаться автоматически.

Выберите ON (вкл.) или OFF (выкл.).

Comfort and Convenience (комфорт и удобство)

После выбора данного пункта меню на дисплее могут отображаться следующие опции:

- Auto Memory Recall (автоматический вызов сохраненных настроек)

- Easy Exit Options (функция облегчения высадки)
- Chime Volume (громкость звукового предупреждения «колокольчик»)
- Reverse Tilt Mirror (функция наклона зеркал при движении задним ходом)

Auto Memory Recall (автоматический вызов сохраненных настроек)

При переводе кнопки запуска из положения OFF в положение ON/RUN или ACC/ACCESSORY выполняется автоматический вызов предварительно сохраненных при помощи кнопок 1 и 2 текущих настроек положений. См. *Сиденья с функцией сохранения настроек* → 61.

Выберите ON (вкл.) или OFF (выкл.).

Easy Exit Options (функция облегчения высадки)

Данная функция позволяет автоматически вызывать предварительно сохраненные при помощи кнопки Exit положения для высадки из автомобиля. См. *Сиденья с функцией сохранения настроек* → 61.

Выберите ON (вкл.) или OFF (выкл.).

Chime Volume (громкость звукового предупреждения «колокольчик»)

В данном пункте меню можно отрегулировать уровень громкости предупреждающего сигнала «колокольчик».

Нажмите «+» или «-» для увеличения или уменьшения уровня звука.

Reverse Tilt Mirror (функция наклона зеркал при движении задним ходом)

Позволяет включить или отключить данную функцию.

Выберите OFF (выкл.), On – Driver and Passenger (вкл. для обоих зеркал), On – Driver (вкл. со стороны водителя) или On – Passenger (вкл. со стороны пассажира).

Lighting (освещение)

После выбора данного пункта меню на дисплее могут отображаться следующие опции:

- Vehicle Locator Lights (функция определения местонахождения автомобиля)
- Exit Lighting (освещение при высадке)

Vehicle Locator Lights (определение местонахождения автомобиля)

Если данная функция включена, при нажатии кнопки  на пульте дистанционного управления при низком уровне наружной освещенности будут мигать указатели поворота и загорятся некоторые наружные световые приборы автомобиля. Это позволит быстро определить местонахождение автомобиля.

Выберите ON (вкл.) или OFF (выкл.).

Exit Lighting (освещение при высадке)

В данном пункте меню можно выбрать длительность периода задержки перед выключением наружных световых приборов при выходе из автомобиля в темное время суток.

Выберите OFF (выкл.), 30 Seconds (30 секунд), 60 Seconds (60 секунд) или 120 Seconds (120 секунд).

Power Door Locks (центральный выключатель блокировки замков)

После выбора данного пункта меню на дисплее могут отображаться следующие опции:

- Unlocked Door Anti-Lockout (функция защиты от запираения двери водителя)
- Auto Door Unlock (функция автоматического отпираения замков)
- Delayed Door Lock (функция задержки запираения замков)

Unlocked Door Anti-Lockout (функция защиты от запираения двери водителя)

Если данная функция активирована, открытую дверь водителя запереть невозможно. При отключении данной функции будет доступно меню Delayed Door Lock (функция задержки запираения замков) и запираение двери будет происходить в соответствии с настройками, заданными с помощью данного меню.

Выберите ON (вкл.) или OFF (выкл.).

Auto Door Unlock (функция автоматического отпираения замков)

В данном пункте меню можно выбрать, какая из дверей будет автоматически отпираться при установке рычага селектора в положение P (парковка) (автомобили с автоматической коробкой передач) или при выключении зажигания (автомобили с механической коробкой передач).

Выберите All Doors (все двери), Driver Door (дверь водителя) или OFF (выкл.).

Delayed Door Lock (функция задержки запираения замков)

Если данная функция включена, то запираение дверей будет происходить через некоторое время. Для деактивации функции задержки нажмите кнопку центрального выключателя блокировки замков на двери.

Выберите ON (вкл.) или OFF (выкл.).

Remote Lock, Unlock, Start (система дистанционного запуска двигателя и отпираения/запираения дверей)

После выбора данного пункта меню на дисплее могут отображаться следующие опции:

- Remote Unlock Light Feedback (обратная связь с помощью световых приборов при отпираении замков)

- Remote Lock Feedback (обратная связь при запираении замков при помощи пульта ДУ)
- Remote Door Unlock (выбор двери(ей), отпираемой(ых) при дистанционном отпираении замков)
- Remote Start Auto Cool Seats (автоматическое включение вентиляции сидений при дистанционном запуске двигателя)
- Remote Start Auto Heat Seats (автоматическое включение обогрева сидений при дистанционном запуске двигателя)
- Passive Door Unlock (пассивное отпираение замков)
- Passive Door Lock (пассивное запираение замков)
- Remote Left in Vehicle Alert (предупреждение «Пульт дистанционного управления находится в автомобиле»)

Remote Unlock Light Feedback (обратная связь с помощью световых приборов при отпираении замков)

Если данная функция включена, при отпираении замков с помощью пульта дистанционного управления мигают наружные приборы освещения.

Выберите Flash Lights (мигает свет) или OFF (выкл.).

Remote Lock Feedback (обратная связь при запирании замков при помощи пульта ДУ)

В данном пункте меню можно выбрать тип обратной связи при запирании дверей автомобиля с помощью пульта дистанционного управления.

Выберите OFF (выкл.), Lights and Horn (свет и звуковой сигнал), Lights Only (только свет) или Horn Only (только звуковой сигнал).

Remote Door Unlock (выбор двери(ей), отпираемой(ых) при дистанционном отпирании замков)

Данная функция позволяет выбрать дверь, которая будет отпираться при нажатии кнопки  на пульте дистанционного управления.

Выберите All Doors (все двери) или Driver Door Only (только дверь водителя).

Remote Start Auto Cool Seats (автоматическое включение вентиляции сидений при дистанционном запуске двигателя)

Если данная функция активирована (при соответствующей комплектации), то при дистанционном запуске двигателя в жаркую погоду будет включена вентиляция сидений.

Выберите ON (вкл.) или OFF (выкл.).

Remote Start Auto Heat Seats (автоматическое включение обогрева сидений при дистанционном запуске двигателя)

Если данная функция активирована (при соответствующей комплектации), то при дистанционном запуске двигателя в холодную погоду будет включен обогрев сидений.

Выберите ON (вкл.) или OFF (выкл.).

Passive Door Unlock (пассивное отпирание замков)

Данная функция позволяет выбрать дверь, которая будет разблокирована при нажатии кнопки отпирания на ручке двери водителя.

Выберите All Doors (все двери) или Driver Door Only (только дверь водителя).

Passive Door Lock (пассивное запираение замков)

Можно включить или выключить данную функцию, а также выбрать тип обратной связи. См. *Пользование системой дистанционного управления замками (RKE)* → 27.

Выберите OFF (выкл.), On with Horn Chirp (вкл. со звуковым сигналом) или ON (вкл.).

Remote Left in Vehicle Alert (предупреждение «Пульт дистанционного управления находится в автомобиле»)

Если данная функция активна и пульт дистанционного управления был оставлен внутри автомобиля, то раздастся звуковой сигнал.

Выберите ON (вкл.) или OFF (выкл.).

Bluetooth

После выбора данного пункта меню на дисплее могут отображаться следующие опции:

- Pair New Device (регистрация нового устройства)
- Device Management (управление устройством)
- Ringtones (мелодия звонка)
- Voice Mail Numbers (номера голосовой почты)

Pair New Device (регистрация нового устройства)

Выберите данную опцию, чтобы добавить новое устройство. См. *Синхронизация в подразделе Органы управления информационно-развлекательной системой* раздела *Bluetooth* в Руководстве пользователя информационно-развлекательной системы.

Device Management (управление устройством)

Нажмите, чтобы подключить другой телефон, отключить телефон или удалить данные о телефоне.

Ringtones (мелодия звонка)

Нажмите, чтобы изменить мелодию звонка телефона. Подключать телефон для этого не обязательно.

Voice Mail Numbers (номера голосовой почты)

Данная функция позволяет отображать номер голосовой почты для всех подключенных телефонов. Данный номер может быть изменен путем выбора EDIT (изменить) или нажатия кнопки EDIT и ввода нового номера. После этого необходимо выбрать SAVE (сохранить) или нажать кнопку SAVE.

Apple CarPlay™

После выбора данного пункта меню на дисплее могут отображаться следующие опции:

- Apple CarPlay
- Manage Apple CarPlay Devices (управление устройствами системы Apple CarPlay)

Apple CarPlay

Данная функция позволяет подключать устройства Apple к информационно-развлекательной системе через USB-разъем. См. *Системы Apple CarPlay и Android Auto* в разделе *Телефон* в Руководстве пользователя информационно-развлекательной системы.

Выберите ON (вкл.) или OFF (выкл.).

Manage Apple CarPlay Devices (управление устройствами системы Apple CarPlay)

Нажмите для управления устройствами Apple. Чтобы получить доступ к данной функции система Apple CarPlay должна быть включена. См. *Системы Apple CarPlay и Android Auto* в разделе *Телефон* в Руководстве пользователя информационно-развлекательной системы.

Android Auto™

После выбора данного пункта меню на дисплее могут отображаться следующие опции:

- Android Auto
- Manage Android Auto Devices (управление устройствами системы Android Auto)

Android Auto

Данная функция позволяет подключать устройства Android к информационно-развлекательной системе через USB-разъем. См. *Системы Apple CarPlay и Android Auto* в разделе *Телефон* в Руководстве пользователя информационно-развлекательной системы.

Выберите ON (вкл.) или OFF (выкл.).

Manage Android Auto Devices (управление устройствами системы Android Auto)

Нажмите для управления устройствами Android. Чтобы получить доступ к данной функции, система Android Auto должна быть включена. См. *Системы Apple CarPlay и Android Auto* в разделе *Телефон* в Руководстве пользователя информационно-развлекательной системы.

Voice (голосовой ввод)

После выбора данного пункта меню на дисплее могут отображаться следующие опции:

- Confidence Threshold (чувствительность распознавания речи)
- Prompt Length (длина подсказки)
- Audio Feedback Speed (скорость аудиокментариев)

Confidence Threshold**(чувствительность распознавания речи)**

Данная функция позволяет регулировать уровень чувствительности системы распознавания речи.

Выберите Confirm More (подтвердить большую чувствительность) или Confirm Less (подтвердить меньшую чувствительность).

Prompt Length (длина подсказки)

С помощью данной функции можно регулировать длину голосовой подсказки.

Выберите Short (короткая) или Long (длинная).

Audio Feedback Speed**(скорость аудиокомментариев)**

С помощью данной функции можно регулировать скорость обратной аудиосвязи.

Выберите Slow (низкая), Medium (средняя) или Fast (высокая).

Display (дисплей)

После выбора данного пункта меню на дисплее могут отображаться следующие опции:

- Mode (режим)
- Calibrate Touchscreen (калибровка сенсорного экрана)
- Turn Display Off (выключение дисплея)

Mode (режим)

С помощью данной функции можно изменить вид дисплея информационно-развлекательной системы в зависимости от времени суток.

Выберите Auto (автоматическое изменение), Day (день) или Night (ночь).

Calibrate Touchscreen**(калибровка сенсорного экрана)**

Выберите данный пункт меню, чтобы выполнить калибровку сенсорного экрана. Следуйте подсказкам.

Turn Display Off (выключение дисплея)

Выберите данную функцию, чтобы выключить дисплей. Чтобы включить дисплей, коснитесь любой точки на сенсорном экране или нажмите любую кнопку на панели управления.

Rear Camera (камера заднего обзора)

После выбора данного пункта меню на дисплее могут отображаться следующие опции:

- Guidance Lines (направляющие линии)

Выберите On или Off, чтобы включить или отключить отображение направляющих линий. См. *Направляющие линии в Системе помощи при парковке или движении задним ходом* → 224.

Return to Factory Settings**(возврат к заводским настройкам)**

После выбора данного пункта меню на дисплее могут отображаться следующие опции:

- Restore Vehicle Settings (восстановление настроек автомобиля)
- Clear All Private Data (удаление всех персональных данных)
- Restore Radio Settings (восстановление настроек головного устройства аудиосистемы)

Restore Vehicle Settings**(восстановление настроек автомобиля)**

В данном режиме можно восстановить настройки автомобиля.

Выберите Cancel (отмена) или Restore (восстановить).

Clear All Private Data**(удаление всех персональных данных)**

В данном режиме можно удалить из памяти блоков управления системами автомобиля все персональные данные.

Выберите Cancel (отмена) или Delete (удалить).

Restore Radio Settings (восстановление настроек головного устройства аудиосистемы)

Данная функция позволяет восстановить настройки головного устройства аудиосистемы.

Выберите Cancel (отмена) или Restore (восстановить).

Software Information (данные о программном обеспечении)

Выберите данную функцию для просмотра информации о программном обеспечении, используемом информационно-развлекательной системой.

Универсальная система дистанционного управления

Программирование универсальной системы дистанционного управления



На автомобилях, оборудованных универсальной системой дистанционного управления, соответствующие кнопки расположены на солнцезащитном козырьке водителя.

Эта система позволяет заменить до трех различных передатчиков дистанционного управления, используемых для управления такими устройствами, как привод двери гаража, охранная система и различные

домашние автоматические системы. Данные рекомендации относятся к приводу дверей гаража, но также применимы и для других устройств.

Не используйте эту систему для управления приводом гаражной двери, который не имеет функции остановки и реверсивного движения. К этому типу относятся все модели гаражных дверей с электроприводом, изготовленные до 1 апреля 1982 г.

Прежде чем приступить к программированию универсальной системы дистанционного управления, внимательно изучите инструкции. Так как процедура программирования универсальной системы дистанционного управления достаточно сложна, рекомендуется выполнять ее с помощником.

Обязательно сохраните все оригинальные пульты дистанционного управления для пользования ими в других автомобилях, а также для возможного перепрограммирования в будущем. Для программирования систем с фиксированным кодом требуется только оригинальный пульт дистанционного управления. Функции запрограммированных кнопок необходимо стереть при продаже автомобиля или по окончании срока аренды автомобиля. См. *Стирание функций кнопок универсальной системы дистанционного управления* далее в данном разделе.

При программировании управления электроприводом гаражной двери припаркуйте автомобиль снаружи гаража так, чтобы его передняя часть была направлена к гаражной двери и находилась на одной линии с приемником электропривода гаражной двери. Убедитесь в том, что в проеме двери гаража нет людей или посторонних предметов.

Убедитесь в том, что в передатчик установлен новый элемент питания, чтобы обеспечить надлежащую передачу радиочастотного сигнала.

Программирование универсальной системы дистанционного управления

Универсальная система дистанционного управления совместима с устройствами, частота которых находится в диапазоне 433–434 МГц. Если запрограммированное устройство не работает в этом диапазоне, возможно, потребуется использовать универсальное принимающее устройство. По любым вопросам относительно программирования универсальной системы дистанционного управления вы можете посетить веб-сайт www.homelink.com.

При программировании привода дверей гаража на выполнение некоторых действий отводится ограниченное время, поэтому внимательно изучите всю процедуру

программирования, прежде чем приступить к ней. В противном случае отведенное время может истечь, и вам придется повторить всю процедуру заново.

Для того чтобы запрограммировать до трех устройств:

1. Держите конец передатчика на расстоянии от 3 до 8 см от кнопок универсальной системы дистанционного управления, не выпуская из вида индикатор. Передатчик должен поставляться производителем приемника привода открывания дверей гаража.
2. Одновременно нажмите и удерживайте нажатými кнопки передатчика и одну из трех кнопок универсальной системы дистанционного управления, которая будет использоваться для привода дверей гаража. Не отпускайте кнопки до тех пор, пока индикатор не сменит режим мигания с медленного на быстрый. После этого отпустите обе кнопки.
3. Нажмите и удерживайте нажатой только что запрограммированную кнопку универсальной системы дистанционного управления в течение пяти секунд, наблюдая за индикатором и активацией двери гаража.

- Если индикатор загорается на продолжительное время и дверь гаража перемещается во время нажатия на кнопку, значит, программирование завершено. В последующем выполнении шагов 4–6 нет необходимости.
- Если индикатор не загорается или дверь гаража не перемещается при нажатии кнопки, может потребоваться второе нажатие кнопки. Во второй раз нажмите и удерживайте нажатой только что запрограммированную кнопку в течение пяти секунд. Если индикатор горит или дверь гаража перемещается, то программирование завершено.
- Если индикатор часто мигает в течение двух секунд и затем горит постоянно и при этом дверь гаража не перемещается, переходите к выполнению шагов 4–6.

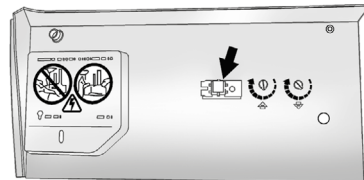

Кнопка Learn или Smart

4. После завершения шагов 1–3 найдите в гараже приемник электропривода открывания дверей (головной модуль). Найдите кнопку Learn или Smart. Обычно она находится там, где провод антенны подключается к головному модулю; название и цвет этой кнопки может отличаться в зависимости от производителя.
5. Нажмите и отпустите эту кнопку. Шаг 6 должен быть завершен в течение 30 секунд после нажатия данной кнопки.
6. Находясь внутри автомобиля, нажмите и удерживайте нажатой в течение двух секунд только что запрограммированную кнопку универсальной системы дистанционного управления, затем отпустите ее. Если дверь гаража не перемещается или индикатор на приемнике двери не мигает, нажмите и удерживайте нажатой эту кнопку повторно в течение двух секунд, затем отпустите. Если дверь снова не перемещается и индикатор не мигает, в третий раз нажмите и удерживайте нажатой эту кнопку в течение двух секунд, затем отпустите.

Универсальная система дистанционного управления должна привести в движение дверь гаража.

Повторите процедуру для программирования остальных двух кнопок.

Функционирование универсальной системы дистанционного управления

Использование универсальной системы дистанционного управления

Нажмите и удерживайте нажатой определенную кнопку универсальной системы дистанционного управления по меньшей мере половину секунды. Во время передачи сигнала загорится индикатор.

Стирание функций кнопок универсальной системы дистанционного управления

Функции запрограммированных кнопок необходимо стереть при продаже автомобиля или по окончании срока аренды автомобиля.

Чтобы стереть функции:

1. Нажмите и удерживайте нажатыми две крайние кнопки до тех пор, пока не начнет мигать индикатор. Это может занять до 10 секунд.
2. Отпустите обе кнопки.

Перепрограммирование одной кнопки универсальной системы дистанционного управления

Для перепрограммирования одной из кнопок системы:

1. Нажмите и удерживайте нажатой одну из кнопок. Не отпускайте эту кнопку.
2. Индикатор начнет мигать через 20 секунд. Не отпуская кнопку, выполните шаг 1, приведенный в *Программирование универсальной системы дистанционного управления*.

Система освещения

Приборы наружного освещения

Переключатель наружных световых приборов.....	150
Напоминание о невыключенных наружных световых приборах.....	151
Переключатель дальнего/ближнего света фар.....	151
Функция кратковременного включения дальнего света фар.....	151
Система дневных ходовых огней (DRL).....	151
Система автоматического управления наружным освещением.....	152
Выключатель аварийной световой сигнализации.....	153
Сигналы указателей поворота.....	153

Приборы внутреннего освещения

Регулятор яркости подсветки приборной панели.....	154
Функция автоматического включения приборов внутреннего освещения при открывании двери.....	154
Лампы для чтения.....	155

Функции системы освещения

Освещение при посадке.....	155
Освещение при высадке.....	155
Функция защиты аккумуляторной батареи от разрядки.....	155
Защита аккумуляторной батареи от разрядки при включенных приборах наружного освещения....	156

Приборы наружного освещения

Переключатель наружных световых приборов





Существует четыре положения переключателя:

☀ : кратковременно поверните переключатель в данное положение для включения/выключения автоматического режима управления световыми приборами и отпустите. Переключатель вернется в положение AUTO.

AUTO : при установке переключателя в данное положение включается режим автоматического управления световыми приборами. В данном режиме наружные световые приборы включаются и отключаются в зависимости от интенсивности освещения снаружи автомобиля.

Для отключения режима AUTO поверните переключатель в положение .

Для повторного включения режима AUTO поверните переключатель в положение , а затем отпустите, чтобы он вернулся в положение AUTO. Данный режим также можно активировать повторно путем выключения и последующего включения зажигания, при этом переключатель должен находиться в положении AUTO.

 : при установке переключателя в данное положение включаются габаритные огни, фонари подсветки государственного номерного знака и подсветка приборной панели. Фары остаются выключенными.

При включении габаритных огней загорается и продолжает гореть индикатор включения габаритных огней, если двигатель выключен, а кнопка запуска находится в положении ACC/ACCESSORY.

 : При установке переключателя в данное положение включаются фары, габаритные огни и подсветка приборной панели.

Напоминание о невыключенных наружных световых приборах

Если при выключенном зажигании и открытой двери водителя включены фары или габаритные огни (переключатель

наружного освещения установлен в соответствующее положение), будет звучать звуковое предупреждение («колокольчик»).

Переключатель дальнего/ ближнего света фар

Чтобы включить дальний свет фар, отведите рычаг переключателя указателей поворота от себя и отпустите.

Чтобы включить ближний свет фар, снова нажмите рычаг или потяните его на себя и отпустите.



При включении дальнего света фар на комбинации приборов загорается данный индикатор.

Функция кратковременного включения дальнего света фар

Данная функция позволяет использовать дальний свет фар для подачи светового сигнала пешеходам и водителям.

Система дневных ходовых огней (DRL)

Система дневных ходовых огней улучшает видимость автомобиля спереди в дневное время суток.

Система активирует дневные ходовые огни, когда соблюдены следующие условия:

- Зажигание включается в дневное время.
- Переключатель наружных световых приборов находится в положении AUTO.
- Рычаг селектора не находится в положении P (парковка) или стояночный тормоз выключен.

При активации системы DRL включаются только дневные ходовые огни (или фары), задние габаритные огни не загораются. Габаритные огни, задние фонари, подсветка комбинации приборов и другие приборы наружного освещения при этом не включаются.

При недостаточной наружной освещенности включаются габаритные огни или фары ближнего света, а уровень яркости дневных ходовых огней уменьшается.

При достаточном уровне наружной освещенности фары выключаются и включаются дневные ходовые огни. Система

автоматического управления наружными световыми приборами включается при запуске двигателя, если автомобиль находится в неосвещенной зоне (например, в неосвещенном гараже). В светлое время суток приблизительно через одну минуту после выезда из гаража система автоматического управления наружными световыми приборами выключается и включается система дневных ходовых огней. Во время действия периода задержки подсветка комбинации приборов может быть не такой яркой, как обычно. Убедитесь в том, что яркость подсветки комбинации приборов установлена на максимум. См. *Регулятор яркости подсветки приборной панели* → 154.

При недостаточном уровне наружной освещенности и отключенной системе управления наружными световыми приборами на дисплее информационного центра (DIC) может появиться соответствующее сообщение. См. *Сообщения, связанные с приборами освещения* → 132.

При повторном отключении системы управления наружными световыми приборами или включении фар данное сообщение исчезнет. Если вместо этого были включены габаритные огни, то сообщение останется на дисплее информационного центра.

При необходимости можно в любой момент включить наружные световые приборы.

Чтобы отключить систему DRL, поверните переключатель наружных световых приборов в положение OFF (выкл.) или переведите рычаг селектора в положение P (парковка). Система DRL остается выключенной до тех пор, пока не будет повернут в соответствующее положение переключатель наружных световых приборов или рычаг селектора не будет выведен из положения P (парковка).

Система автоматического управления наружным освещением

Когда при недостаточном уровне наружной освещенности переключатель наружного освещения повернут в положение AUTO, фары и габаритные огни включаются автоматически.

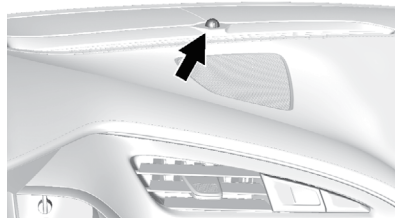

Датчик освещенности находится в верхней части панели приборов. Не закрывайте данный датчик, иначе при включении зажигания всегда будут включаться фары.

Система может также включить фары и габаритные огни при въезде на крытую парковку или тоннель.

Система автоматического управления наружными световыми приборами включается при запуске двигателя, если автомобиль находится в неосвещенной зоне (например, в неосвещенном гараже). В светлое время суток при выезде из гаража происходит небольшая задержка перед выключением системы автоматического управления световыми приборами и включением системы дневных ходовых огней. Во время действия периода задержки подсветка комбинации приборов может быть не такой яркой, как обычно. Убедитесь в том, что яркость подсветки комбинации приборов установлена на максимум. См. *Регулятор яркости подсветки приборной панели* → 154.

При достаточной освещенности фары и габаритные огни автоматически отключаются, и включается система дневных ходовых огней (DRL).

Система автоматического управления наружными световыми приборами деактивируется, когда переключатель наружного освещения установлен в положение \odot или зажигания выключено.

Для включения системы автоматического управления наружным освещением поверните переключатель наружного освещения обратно в положение  и отпустите.



Если система автоматического управления включила фары, то при выключении зажигания фары погаснут. Когда дверь водителя открыта, фары и габаритные огни будут гореть в течение определенного периода времени.

Продолжительность действия периода задержки отключения наружных световых приборов можно изменить. См. *Освещение при высадке* в разделе *Пользовательские настройки* → 139.

При необходимости можно в любой момент включить наружные световые приборы.

Включение наружных световых приборов при включении стеклоочистителя

При включении очистителя ветрового стекла в дневное время при работающем двигателе и положении AUTO переключателя наружного освещения включаются фары, габаритные огни и другие наружные световые приборы. Длительность периода задержки перед автоматическим включением приборов наружного освещения зависит от скорости движения щеток очистителя. При выключении очистителя

ветрового стекла наружные световые приборы выключаются. Для отключения данной функции переведите переключатель наружных световых приборов в положение  или .

Выключатель аварийной световой сигнализации

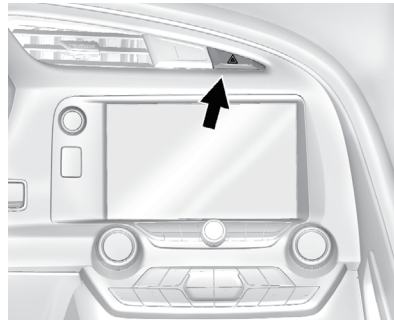

Аварийная световая сигнализация предупреждает других участников движения, что у вас возникли проблемы. Кнопка выключателя аварийной световой сигнализации находится в центральной части приборной панели.

 : при нажатии данной кнопки будут одновременно мигать передние и задние указатели поворота. Чтобы выключить аварийную световую сигнализацию, нажмите кнопку выключателя еще раз.

Указатели поворота будут мигать при любом положении запуска, даже при выключенном зажигании.

Если аварийная световая сигнализация включена, указатели поворота действовать не будут.

Сигналы указателей поворота

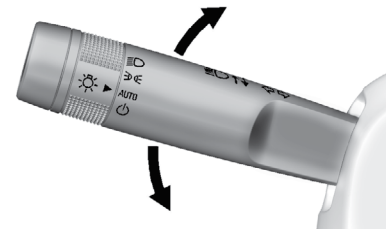

Индикатор в виде мигающей стрелки на комбинации приборов показывает направление поворота или изменения полосы движения.

Для включения указателей поворота переместите рычаг левого подрулевого переключателя до упора вверх или вниз.

Перед началом перестроения переместите рычаг вверх или вниз, чтобы индикатор в виде стрелки начал мигать. Удерживайте рычаг в верхнем или нижнем положении до завершения перестроения. При перемещении рычага вверх или вниз

коротким движением лампы указателей поворота мигнут три раза. Продолжайте удерживать рычаг, чтобы указатели поворота продолжали мигать.

После того как рычаг будет отпущен, он возвращается в исходное положение.

Если после включения указателей поворота стрелка индикатора продолжает быстро мигать или не загорается вообще, это свидетельствует о том, что, возможно, перегорела одна из ламп указателей поворота.

В этом случае может потребоваться замена лампы. Обратитесь в авторизованный сервисный центр.

Звуковое напоминание о необходимости выключить указатели поворота

Если с момента включения указателей поворота автомобиль преодолел расстояние, превышающее 1,2 км, и продолжает движение, начинает звучать предупреждающий звуковой сигнал («колокольчик»).

Если необходимо, чтобы указатели поворота оставались включенными, выключите их и включите снова, чтобы деактивировать звуковой сигнал.

Приборы внутреннего освещения

Регулятор яркости подсветки приборной панели

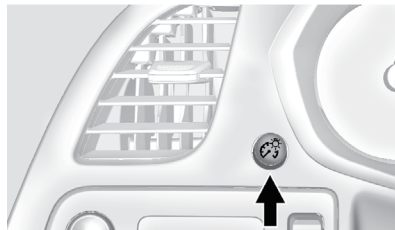

Рукоятка регулятора расположена в левой части приборной панели.

Вращайте рукоятку регулятора по часовой стрелке или против часовой стрелки для изменения яркости подсветки приборной панели. Поверните рукоятку регулятора по часовой стрелке до упора, чтобы включить приборы внутреннего освещения.

Функция автоматического включения приборов внутреннего освещения при открывании двери

При открывании любой из крышек или крышки багажного отделения приборы внутреннего освещения автоматически включаются.

Лампы подсветки багажного отделения загораются только при открывании багажного отделения.

Для включения или отключения этой функции поверните рукоятку регулятора яркости подсветки приборной панели до упора по часовой стрелке или против часовой стрелки.

Лампы для чтения

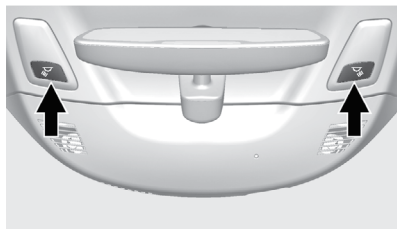

Лампы для чтения находятся на потолочной консоли и загораются при открывании двери. Чтобы включить лампу для чтения, когда двери закрыты, нажмите на кнопку, расположенную рядом с ней.

Функции системы освещения

Освещение при посадке

Некоторые наружные световые приборы кратковременно включаются при нажатии кнопки  на пульте дистанционного управления при недостаточной освещенности или в затемненных зонах. При открывании двери водителя включаются все контрольные лампы, подсветка информационного центра и подсветка карманов дверей. Через примерно 30 секунд выключаются приборы наружного освещения, а яркость ламп плафона освещения салона и остальных приборов внутреннего освещения постепенно уменьшается, после чего они выключаются. Функцию освещения при посадке можно отключить вручную, выбрав любой режим зажигания, кроме OFF, или нажав кнопку  пульта дистанционного управления.

Характер действия данной функции можно изменить. См. *Функция определения местонахождения автомобиля в Пользовательские настройки* → 139.

Освещение при высадке

Некоторые наружные световые приборы включаются при плохой освещенности или в затемненных зонах, когда дверь водителя открыта при выключенном

зажигании. Плафон освещения салона включается после выбора положения OFF (выкл.) кнопки запуска. Наружные световые приборы и плафон освещения салона продолжают гореть после закрытия двери. По истечении установленного периода времени они автоматически выключаются.

Наружные световые приборы отключаются сразу же после установки переключателя наружного освещения в положение OFF (выкл.).

Характер действия данной функции можно изменить. См. *Пользовательские настройки* → 139.

Функция защиты аккумуляторной батареи от разрядки

В данном автомобиле предусмотрена функция, предотвращающая разрядку аккумуляторной батареи, если следующие приборы освещения оставлены включенными: лампы подсветки зеркала на внутренней стороне солнцезащитного козырька, лампы подсветки багажного отделения, лампы для чтения или лампы подсветки перчаточного ящика. Данные приборы освещения будут автоматически выключены через 10 минут. Для отмены действия этой функции зажигание должно быть включено.

Защита аккумуляторной батареи от разрядки при включенных приборах наружного освещения

Приборы наружного освещения выключаются через 10 минут после выключения зажигания, если габаритные огни или фары были включены вручную. Это предотвращает разрядку аккумуляторной батареи. Для перезапуска 10-минутного таймера поверните переключатель наружного освещения в положение OFF (выкл.), а затем в положение включения габаритных огней или фар.

Чтобы оставить лампы включенными на период времени, превышающий 10 минут, зажигание должно находиться в режиме ACC/ACCESSORY или ON/RUN.

Информационно-развлекательная система

Общие сведения

Информационно-развлекательная система 157

Телеметрическая бортовая система (PDR)

Телеметрическая бортовая система (PDR) 157

Общие сведения

Информационно-развлекательная система

См. Руководство пользователя информационно-развлекательной системы для получения информации об управлении радиоприемником, аудиоплеерами, телефоном, навигационной системой и системой распознавания голосовых команд. Данное руководство также содержит информацию о соответствующих настройках.

Телеметрическая бортовая система (PDR)

При соответствующей комплектации иконка системы PDR находится на начальном экране информационно-развлекательной системы.

Важная информация

Использование телеметрической бортовой системы (PDR) может быть запрещено или ограничено законодательством в некоторых странах и в определенных ситуациях. Соблюдайте применимые законы и нормативные требования, включая, помимо прочего, законы о конфиденциальности, законы, касающиеся видеонаблюдения и видеозаписи, правила дорожного движения, а также законы о размещении информации в публичном доступе и права на неприкосновенность частной жизни.

- Не используйте систему PDR, если это отвлекает ваше внимание от дороги.
- При управлении автомобилем не полагайтесь исключительно на изображение, полученное с видеокамеры.

- Соблюдайте любые предупреждения и требования в отношении получения согласия перед записью речи или изображений других людей, а также сбора любых других персональных данных при помощи системы PDR.
- Уведомляйте других водителей, пользующихся вашим автомобилем, о необходимости соблюдения вышеказанных правил.
- Компания General Motors не несет ответственности в связи с использованием системы PDR в нарушение законов и норм.
- Правоохранительные органы имеют право изымать видеозаписи для использования их в качестве доказательств преступлений/нарушений правил дорожного движения, совершенных вами или третьими лицами.

Система PDR осуществляет запись видео- и аудиоданных, а также показателей систем автомобиля. Эта информация сохраняется на съемной SD-карте, вставленной в разъем, который расположен в перчаточном ящике.

Записанные данные хранятся только на этой SD-карте, и доступ к ним возможен только посредством их считывания с этой SD-карты.

Вставьте SD-карту (формат FAT32, Class 10, рекомендуемый объем памяти 8, 16 или 32 Гб) в слот для SD-карты, расположенный в перчаточном ящике.

Нажмите иконку PDR для доступа к меню системы PDR. Меню содержит следующие опции:

Start Recording (начать запись)

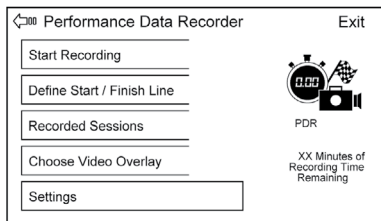

Если система по какой-либо причине не может начать запись, кнопка Start Recording будет неактивна.

Чтобы начать запись, нажмите кнопку Start Recording. После начала записи название этой кнопки изменится на Stop Recording (остановить запись). Нажмите эту кнопку, чтобы прекратить текущий сеанс записи.

Прежде чем извлечь SD-карту из разъема, необходимо остановить запись и закрыть файл. В противном случае просмотр записи будет невозможен.

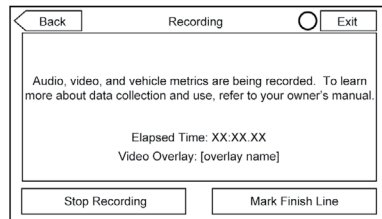

В процессе записи отображается время, прошедшее с начала записи. Для определения линии финиша см. *Определение линии финиша* далее в данном разделе.

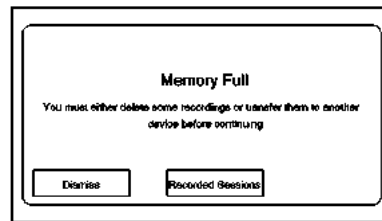

При отсутствии свободного места на SD-карте на дисплее отображается данное сообщение. Удалите данные с SD-карты, скопируйте их на другую SD-карту или используйте другую SD-карту, на которой достаточно места для записи.

Для удаления записи перейдите в меню Recorded Sessions (записанные сеансы) и нажмите кнопку **X** рядом с соответствующей позицией. См. *Записанные сеансы* далее в данном разделе.



Если SD-карта не вставлена в разъем, на дисплее отображается данное сообщение.

Определение линии финиша

Чтобы отслеживать и записывать время прохождения круга, необходимо задать стартовую точку круга. При прохождении этой точки запускается таймер круга в ходе сеанса записи.

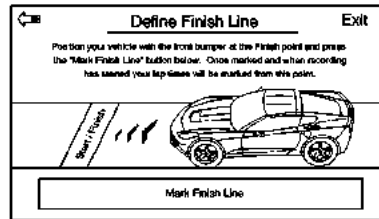

Чтобы задать линию финиша, передний бампер автомобиля должен находиться на одном уровне с точкой старта/финиша. В меню системы PDR нажмите кнопку Define Finish Line (определить линию финиша), затем нажмите кнопку Mark Finish Line (отметить линию финиша). Это можно выполнить во время движения автомобиля.

Записанные сеансы

Для просмотра видеозаписей нажмите кнопку Recorded Sessions (записанные сеансы).

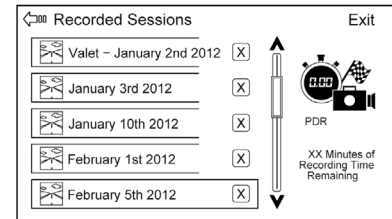

Отобразится список видеозаписей.

Выберите запись, чтобы начать ее воспроизведение.

Нажмите кнопку **X** рядом с записью, чтобы удалить эту запись. На экране подтверждения удаления записи нажмите Yes (да), чтобы удалить запись, или No (нет), чтобы отменить удаление. Для выхода нажмите Dismiss (отмена).

Воспроизведение видеозаписи невозможно, если автомобиль движется.

Нажмите на экран во время воспроизведения видеозаписи, чтобы отобразить следующие элементы управления:

Полоса прокрутки видеозаписи: позволяет изменять позицию воспроизведения видеозаписи. Длина полосы прокрутки соответствует длительности видеозаписи. Чтобы перемотать видеозапись вперед или назад, перетаскивайте бегунок панели прокрутки в соответствующую сторону.

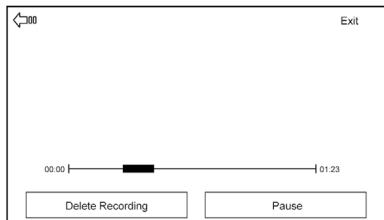

Кнопка Delete Recording (удалить запись): нажмите данную кнопку, чтобы удалить видеозапись. Отобразится экран подтверждения удаления. Нажмите Yes (да), чтобы подтвердить или No (нет), чтобы отменить удаление.

Кнопка Pause/Play (пауза/воспроизведение): нажмите данную кнопку, чтобы воспроизвести видеозапись или приостановить ее воспроизведение. При нажатии на данную кнопку ее название изменяется.

↶ : нажмите данную кнопку для возврата к предыдущему экрану.

Кнопка Exit (выход): нажмите данную кнопку для выхода из текущего дисплея.

Choose Video Overlay (наложение видеоизображений)

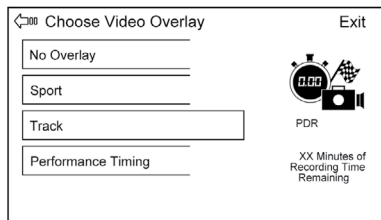

Нажмите сенсорную кнопку Choose Video Overlay для отображения экранного меню.

Выберите одну из следующих позиций:

- No Overlay (нет наложения)
- Sport (спорт)
- Track (трек)
- Performance Timing (спортивный таймер)

No Overlay (нет наложения)

В верхней части воспроизводимой видеозаписи не отображаются показатели систем автомобиля. Показатели систем автомобиля можно отобразить во время воспроизведения видеозаписи при помощи специального программного обеспечения.

Sport (спорт)

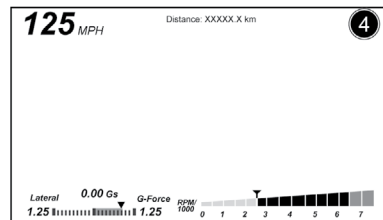

Отображаются следующие показатели систем автомобиля:

- Скорость движения автомобиля. Отображается трехзначное значение скорости в км/ч или миль/ч, в зависимости от выбранных настроек.
- Частота вращения коленчатого вала двигателя в минуту (об/мин). Текущее значение частоты вращения двигателя отображается при помощи вертикальной шкалы, которая заполняется при увеличении числа оборотов.
- Индикатор текущей передачи. На автомобилях, оборудованных автоматическими и механическими коробками передач, отображается номер передачи: 1, 2 и т. д.

- Шкала поперечной перегрузки. Отображается значение перегрузки при поворотах вправо и влево. Шкала заполняется в правую или левую сторону в соответствии со значением перегрузки. Измеренное значение перегрузки отображается в виде числового значения сверху шкалы.
- Счетчик пробега для текущего события. Отображает значение расстояния, пройденного с момента начала записи.

Трек (трек)

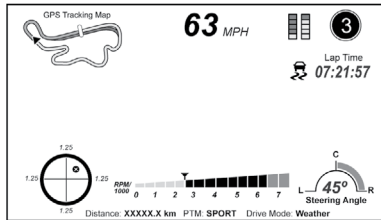

Отображаются следующие показатели систем автомобиля.

- Скорость движения автомобиля (аналогично режиму Sport).
- Карта GPS. Показывает текущее местоположение автомобиля на маршруте движения.

- Частота вращения коленчатого вала двигателя в минуту (об/мин). Текущее значение частоты вращения двигателя отображается при помощи вертикальной шкалы, которая заполняется при увеличении числа оборотов.
- Индикатор текущей передачи (аналогично режиму Sport).
- Графическое отображение перегрузок. Поперечные и продольные перегрузки отображаются в виде точек внутри круга. Красная точка отображается, когда автомобиль начинает тормозить. При ускорении автомобиля цвет этой точки изменяется на зеленый. Если автомобиль неподвижен, точка имеет белый цвет. По умолчанию цвет точки белый.
- Графическое отображение положения педали тормоза и педали акселератора. Показывает значение положения педали тормоза и педали акселератора в диапазоне 0–100%.
- Угол поворота. Шкала в виде полукруга заполняется, начиная от центра, в левую или правую сторону в соответствии с направлением поворота. Числовое значение угла поворота отображается под шкалой.

- Индикатор активного режима управления. Данный индикатор отображается только в том случае, если активированы системы активного рулевого управления.
- Режим системы управления автомобилем в зависимости от дорожных условий (PTM). Отображается текущий режим системы PTM. Могут отображаться следующие режимы: Wet, Dry, Sport 1, Sport 2 или Race.
- Время прохождения текущего круга. Отображается время прохождения круга, если линия финиша определена и автомобиль ее пересек минимум один раз.
- Счетчик пробега для текущего события. Отображает значение расстояния, пройденного с момента начала записи.
- Режим вождения. Отображается текущий режим вождения.

Performance Timing (спортивный таймер):

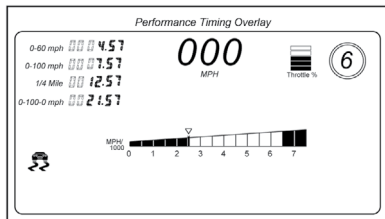

Отображаются следующие показатели систем автомобиля:

- Скорость движения автомобиля (аналогично режиму Sport).
- Частота вращения коленчатого вала двигателя в минуту (об/мин) (аналогично режиму Sport).
- Индикатор текущей передачи (аналогично режиму Sport).
- 0–100 км/ч (0–60 миль/ч), 0–200 км/ч (0–100 миль/ч), 400 м (1/4 мили), 0–200–0 км/ч (0–100–0 миль/ч). Таймер начинает отсчет времени в момент ускорения автомобиля. При прохождении каждой контрольной точки скорости и дистанции на дисплее отображается соответствующее время.

- Положение педали акселератора. Отображается значение положения педали акселератора в диапазоне 0–100%.
- Индикатор активного режима управления. Данный индикатор отображается только в том случае, если активированы системы активного рулевого управления.

Присвоение имен видеофайлам

Имя записанного видеофайла сохраняется в виде даты видеозаписи и ее длины.

Если сеанс записи осуществлялся, когда система находилась в режиме Valet, имя файла включает в себя название режима, дату и длину записи.

Настройки

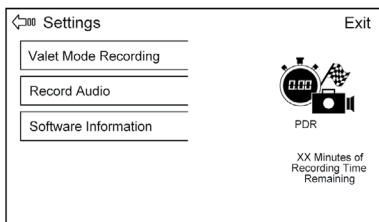

Нажмите кнопку Settings (настройки) в меню системы PDR. Отобразятся следующие опции:

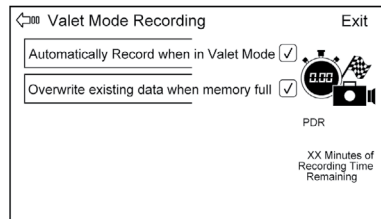

Valet Mode Recording (запись в режиме Valet): позволяет выбрать настройки записи. Рекомендуется использовать пустую SD-карту. Доступные опции:

- Automatically record when in Valet Mode (автоматическая запись в режиме Valet). Система PDR будет начинать запись в момент активации режима Valet.
- Overwrite existing data when memory full (перезаписывать данные при заполнении памяти). Если свободное место на SD-карте закончилось во время видеозаписи, самая старая запись заменяется текущей записью.

В режиме Valet запись аудиоданных не осуществляется.

Record Audio (запись звука): позволяет запись звука наряду с записью видео.

В режиме Valet запись аудиоданных не осуществляется.

Software Information (данные о программном обеспечении): отображается информация о программном обеспечении системы PDR и номер его версии.

Toolbox Software (специальное программное обеспечение): позволяет просматривать на персональном компьютере видеозаписи и анализировать показатели систем автомобиля и технику вождения. Для получения подробной информации о загрузке программного обеспечения посетите веб-сайт www.chevrolet.com или обратитесь к авторизованному дилеру.

Управление системой климат-контроля

Система климат-контроля

Двухзонная система климат-контроля с функцией автоматического управления	164
Электрообогреватель заднего стекла	166
Датчики	167

Вентиляционные дефлекторы

Вентиляционные дефлекторы	168
---------------------------------	-----

Техническое обслуживание системы вентиляции

Фильтрующий элемент системы вентиляции салона	168
Обслуживание системы кондиционирования воздуха	169

Система климат-контроля

Двухзонная система климат-контроля с функцией автоматического управления

Органы управления, расположенные на данной панели, позволяют управлять системой вентиляции, отопления и кондиционирования воздуха.

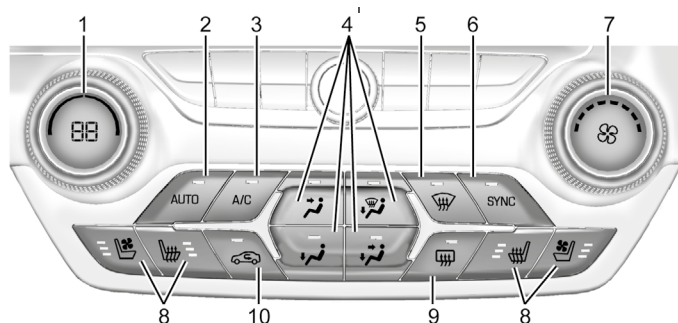

1. Регулятор температуры для водителя.
2. AUTO (выключатель автоматического режима).
3. Режим A/C (кондиционер).
4. Переключатель режимов подачи воздуха.
5. Выключатель режима обогрева стекол.
6. SYNC (синхронизация настроек температуры).
7. Регулятор скоростных режимов вентилятора.
8. Выключатели функции обогрева и вентиляции сидений водителя и пассажира.
9. Электрообогреватель заднего стекла.
10. Режим рециркуляции воздуха.

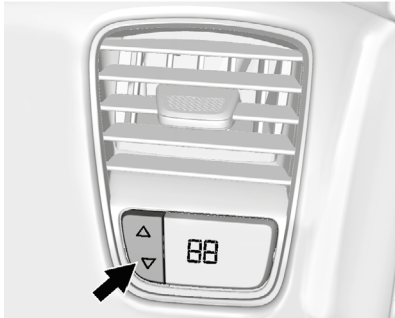

Регулятор температуры для пассажира

Данный переключатель расположен под вентиляционным дефлектором со стороны пассажира.

Включение/выключение системы

Нажмите кнопку AUTO для включения системы. Поверните переключатель режимов подачи воздуха до упора против часовой стрелки для отключения подачи воздуха.

Автоматический режим работы

Система автоматически управляет скоростью вращения вентилятора, режимами подачи воздуха, включением и выключением системы кондиционирования в целях поддержания выбранной температуры в салоне автомобиля.

Когда индикатор AUTO горит, система находится в автоматическом режиме управления. Настройки каждой функции системы-климат контроля можно также устанавливать вручную при помощи дисплея. При этом индикатор AUTO отключается. Функции, для которых не выбран ручной режим настройки, регулируются автоматически, даже если индикатор AUTO не горит.

Для включения автоматического режима работы системы:

- 1 Нажмите кнопку AUTO.
- 2 Выберите значение температуры. Подождите некоторое время, чтобы температура стабилизировалась. Затем установите значение температуры, при которой вам будет наиболее комфортно.

Система функционирует таким образом, чтобы заданная температура достигалась как можно быстрее. Система автоматического управления работает наиболее эффективно при полностью поднятых стеклах окон и установленной панели крыши или закрытом откидном верхе.

Режим ручного управления

Регуляторы температуры для водителя и пассажира: значения температуры можно устанавливать отдельно для водителя и пассажира.

Поверните рукоятку регулятора по часовой стрелке или против часовой стрелки для увеличения или уменьшения температуры для зоны водителя. Нажмите кнопку Δ или ∇ для увеличения или уменьшения температуры для зоны пассажира.

SYNC (синхронизация настроек

температуры): нажмите данную кнопку для установки одинаковых параметров микроклимата для зон водителя и пассажира. Загорится светодиод на кнопке SYNC. При регулировке настроек температуры для зоны пассажира светодиод на кнопке SYNC гаснет.

Регулятор скоростных режимов вентилятора:

поверните рукоятку по часовой стрелке или против часовой стрелки, чтобы увеличить или уменьшить скорость вращения вентилятора. Для отключения подачи воздуха поверните рукоятку против часовой стрелки до упора.

Для возврата в автоматический режим нажмите кнопку AUTO.

Переключатели режимов подачи

воздуха: нажмите кнопку \leftarrow , \rightarrow , \uparrow или \downarrow для изменения направления подачи воздуха. На кнопке, с помощью которой выбран соответствующий режим, загорится светодиод.

При изменении режима подачи воздуха система климат-контроля переходит

из автоматического режима в режим ручного управления. Для возврата в автоматический режим нажмите кнопку AUTO.

 : весь объем воздуха поступает через вентиляционные дефлекторы, расположенные в приборной панели.

 : воздух подается через воздуховоды, расположенные возле пола.

 : воздух подается через вентиляционные дефлекторы, расположенные в приборной панели, и через воздуховоды, находящиеся возле пола.

 : воздух подается через вентиляционные дефлекторы, расположенные у основания ветрового стекла, и через воздуховоды, расположенные возле пола, для удаления запотевания и конденсата со стекла. Режим рециркуляции не может быть активирован в данном режиме.

 : в данном режиме осуществляется ускоренная очистка ветрового стекла от конденсата или льда. Воздух поступает через вентиляционные дефлекторы, расположенные у основания ветрового стекла и возле боковых окон. Режим рециркуляции не может быть активирован в данном режиме.

Для повышения эффективности очистки перед выбором данного режима полностью удалите с ветрового стекла весь снег и лед.

Не начинайте движение до тех пор, пока все окна не будут очищены.

A/C (режим кондиционирования воздуха): данная кнопка позволяет включать и выключать систему. При выключенном вентиляторе системы климат-контроля система кондиционирования не включается, и светодиод может погаснуть.

Для возврата в автоматический режим нажмите кнопку AUTO, после чего система кондиционирования будет работать. Когда светодиод горит, система кондиционирования работает в автоматическом режиме для охлаждения воздуха в салоне или осушения воздуха для ускоренной очистки ветрового стекла от конденсата.

В зависимости от частоты вращения двигателя компрессор системы кондиционирования может периодически отключаться и включаться, в связи с чем вы можете заметить незначительное изменение режима охлаждения воздуха и режима работы двигателя. Это не является признаком неисправности. Система разработана таким образом, чтобы обеспечивалась оптимальная топливная экономичность и одновременно поддерживался выбранный температурный режим.

При отключении режима кондиционирования воздуха (A/C), автоматический режим работы отключается.



: при нажатии данной кнопки включается режим рециркуляции воздуха. При включении режима загорается соответствующий светодиод. В данном режиме обеспечивается быстрое охлаждение салона или исключается проникновение наружного воздуха и запахов в салон. Режим рециркуляции не может быть включен в режиме обогрева или обдува стекла.

Электрообогреватель заднего стекла

 : нажмите данную кнопку для включения или выключения электрообогревателя заднего стекла. При включении электрообогревателя заднего стекла на кнопке выключателя загорается светодиод.

Электрообогреватель заднего стекла работает только при положении кнопки запуска ON/RUN/START. При переводе кнопки запуска в положение ACC/ACCESSORY или LOCK/OFF электрообогреватель заднего стекла отключается.

Электрообогреватель заднего стекла может включаться и выключаться автоматически. См. *Микроклимат и система управления качеством воздуха в Пользовательские настройки* → 139. При выборе настройки Auto Rear Defog (автоматическое управление электрообогревателем заднего стекла) обогреватель будет автоматически включаться при низкой

температуре воздуха в салоне автомобиля и наружной температуре ниже 4 °С. Режим автоматического управления электрообогревателем заднего стекла отключается автоматически через приблизительно 10 минут.

Одновременно с включением электрообогревателя заднего стекла включаются электрообогреватели наружных зеркал заднего вида для очистки зеркал от влаги или льда. См. *Наружные зеркала заднего вида с электрообогревом* → 44.

Если автомобиль оборудован электроприводом откидного верха, электрообогреватели заднего стекла и электрообогреватели наружных зеркал заднего вида автоматически отключаются во время перемещения откидного верха или когда откидной верх опущен.

Осторожно

Использование бритвенных лезвий или острых предметов для очистки внутренней поверхности заднего стекла может привести к повреждению нитей радиантенны и/или электрообогревателя заднего стекла. В этом случае гарантия производителя на устранение возможных повреждений не распространяется. Не прикрепляйте никакие предметы к заднему стеклу.

 : при соответствующей комплектации нажмите для включения обогрева/вентиляции сиденья. См. *Сиденья с функциями обогрева и вентиляции* → 63.

Включение системы климат-контроля при дистанционном запуске двигателя (при соответствующей комплектации):

При дистанционном запуске двигателя система климат-контроля включается. Система будет использовать последние настройки водителя для обогрева или вентиляции салона. Электрообогреватель заднего стекла или электрообогреватели наружных зеркал заднего вида (при соответствующей комплектации) могут включаться при низкой температуре окружающего воздуха. Светодиод на выключателе электрообогревателя заднего стекла может не загораться при дистанционном запуске. В холодную погоду может включаться обогрев сидений, в жаркую – вентиляция сидений. См. *Дистанционный запуск двигателя* → 33 и *Сиденья с функциями обогрева и вентиляции* → 63 (при соответствующей комплектации).

Датчики

Датчик температуры воздуха в салоне и интенсивности солнечного излучения установлен в верхней части приборной панели у основания ветрового стекла

и предназначен для определения степени интенсивности солнечных лучей и измерения первоначальной температуры воздуха в салоне.

В системе климат-контроля для создания наиболее благоприятного внутреннего микроклимата данные, получаемые от этого датчика, используются для управления настройками температуры, скоростью вращения вентилятора, режимом рециркуляции и режимами подачи воздуха.

Датчик влажности и температуры ветрового стекла расположен на внутренней поверхности ветрового стекла рядом с зеркалом заднего вида. Автоматическая система климат-контроля использует этот датчик для определения необходимости включения обогрева ветрового стекла.

Если какой-либо из этих датчиков заблокирован или закрыт, автоматическая система климат-контроля может работать некорректно.

Еще один датчик расположен за передним бампером. С помощью этого датчика определяется температура наружного воздуха и регулируется температура воздуха в салоне автомобиля. Наличие любого постороннего предмета в передней части автомобиля, закрывающего этот датчик, может привести к неправильному считыванию значений температуры.

Вентиляционные дефлекторы

Используйте рычажок, расположенный на вентиляционном дефлекторе, чтобы регулировать направление потока воздуха.

Рекомендации по использованию системы климат-контроля

- Удаляйте лед, снег, листья и другой мусор из зоны, расположенной у основания ветрового стекла, чтобы не создавалось препятствий для потока наружного воздуха в салон.
- Использование дефлекторов капота, не одобренных компанией GM, может существенно ухудшать эффективность работы системы климат-контроля.
- Не загромождайте пространство в основании приборной панели и под сиденьями, чтобы не создавать препятствий для эффективной циркуляции воздуха в салоне автомобиля.

Техническое обслуживание системы вентиляции

Фильтрующий элемент системы вентиляции салона

Воздушный фильтр системы вентиляции салона предотвращает попадание внутрь автомобиля пыли, пыльцы растений и других раздражителей дыхательных путей при поступлении в салон наружного воздуха. При эксплуатации автомобиля (особенно в запыленных районах) поток воздуха через вентиляционные дефлекторы может уменьшаться. Это указывает на необходимость замены фильтрующего элемента. См. *Плановое техническое обслуживание* → 321.

Осторожно

Если фильтрующий элемент системы вентиляции салона не установлен, в систему могут попадать вода или мелкие частицы, такие как листья или кусочки бумаги, что приведет к возникновению неисправностей в системе климат-контроля. Всегда заменяйте старый фильтрующий элемент новым.

Воздушный фильтр системы вентиляции салона расположен в моторном отсеке со стороны пассажира, рядом с расширительным бачком системы охлаждения двигателя. См. *Моторный отсек* → 239.

Для проверки состояния или замены фильтрующего элемента:

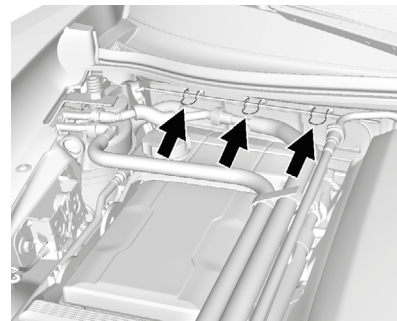

1. Отстегните защелки крышки воздушного фильтра системы вентиляции салона. Для получения доступа к крышке воздушного фильтра может понадобиться временно отодвинуть в сторону патрубки из ПВХ.
2. Снимите крышку.

3. Извлеките старый фильтрующий элемент и установите новый.
4. Установите крышку на место.
5. Зафиксируйте защелки крышки.

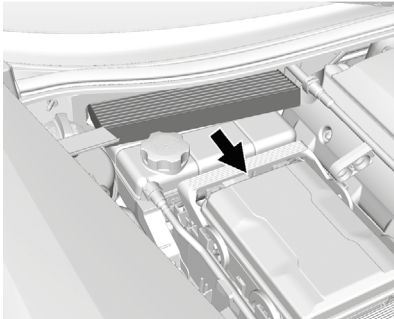

Обслуживание системы кондиционирования воздуха

У всех автомобилей в моторном отсеке установлена табличка с указанием типа хладагента, используемого в системе кондиционирования воздуха. Обслуживание системы кондиционирования должно выполняться только специально обученными и сертифицированными техническими специалистами. Испаритель системы кондиционирования воздуха ремонту не подлежит. Также не допускается замена испарителя на испаритель, снятый с автомобиля, пострадавшего в аварии или подлежащего утилизации. При необходимости замены испарителя следует устанавливать только новый испаритель для обеспечения надлежащей и безопасной работы системы кондиционирования воздуха.

При проведении обслуживания системы кондиционирования воздуха хладагент необходимо утилизировать с применением соответствующего оборудования. Выпуск хладагента непосредственно в атмосферу наносит ущерб окружающей среде, а также создает угрозу для здоровья людей (опасность поражения дыхательных путей, ожогов, обморожений и т. п.).

Управление автомобилем

Информация о вождении

Внимательность при вождении.....	171
Предусмотрительность при вождении	172
Вождение в состоянии алкогольного опьянения	172
Системы управления автомобилем ..	172
Торможение.....	172
Рулевое управление.....	173
Возврат автомобиля на дорогу.....	174
Восстановление контроля над автомобилем	174
Трек-дни и спортивные мероприятия.....	175
Движение по мокрым дорогам.....	185
Движение по холмистой местности и по горным дорогам.....	186
Вождение зимой	187
В условиях снежной бури.....	187
Ограничения нагрузки на автомобиль.....	189

Запуск двигателя и начало движения

Обкатка нового автомобиля.....	192
Передний спойлер	193
Компоненты из композитных материалов.....	193

Положение кнопки запуска двигателя.....	193
Запуск двигателя	195
Режим задержки отключения питания дополнительного электрооборудования (RAP)	197
Перевод рычага селектора в положение Р (парковка)	197
Вывод рычага селектора из положения Р (парковка).....	198
Парковка автомобиля с механической коробкой передач.....	199
Нахождение автомобиля над горючими материалами	199
Система Active Fuel Management®	199
Продолжительная стоянка с работающим двигателем	199

Отработанные газы

Работа двигателя при неподвижном автомобиле.....	200
--	-----

Автоматическая коробка передач

Режим ручного выбора передач	202
------------------------------------	-----

Механическая коробка передач

Регулятор Active Rev Match.....	207
---------------------------------	-----

Тормозная система⁸

Антиблокировочная система (ABS) ..	208
Стояночный тормоз с электроприводом	209

Система помощи при экстренном торможении	211
Система помощи при трогании на подъеме (HSA)	211

Системы стабилизации движения

Противобуксовочная система/система поддержания курсовой устойчивости	212
Селектор выбора режимов движения	214
Режим Competitive Driving	217
Дифференциал ограниченного проскальзывания (только Stingray без пакета Z51).....	221
Дифференциал ограниченного проскальзывания (Z06 Grand Sport, и Stingray с пакетом Z51).....	221

Система круиз-контроля

Система круиз-контроля.....	221
-----------------------------	-----

Системы помощи водителю

Системы помощи при парковке или движении задним ходом.....	224
--	-----

Топливо

Запрещенное топливо	227
Присадки к топливу.....	227
Заправка автомобиля топливом.....	228
Заполнение канистр топливом	229

Буксировка прицепа

Общие сведения о буксировке 230

Установка дополнительного оборудованияДополнительное
электрооборудование 230**Информация
о вождении****Внимательность
при вождении**

Существует множество факторов, отвлекающих внимание водителя во время вождения. Сохраняйте рассудительность. Никакие другие действия не должны отвлекать ваше внимание от дороги. Во многих странах приняты законы, касающиеся отвлечения внимания водителя во время вождения. Ознакомьтесь с соответствующими законами, которые действуют в вашей стране, и соблюдайте их.

Не отвлекайтесь во время вождения, внимательно следите за дорогой, надежно удерживайте руками рулевое колесо и сосредотачивайтесь на управлении автомобилем.

- Не пользуйтесь мобильным телефоном при управлении автомобилем. Чтобы принимать или совершать вызовы, пользуйтесь гарнитурой hands free.
- Следите за дорогой. Не читайте, не делайте заметки и не ищите информацию в телефоне или других электронных устройствах.

- При необходимости совершения каких-либо действий, которые могут отвлечь ваше внимание от вождения, попросите пассажира их выполнить.
- Прежде чем садиться за руль, ознакомьтесь с такими функциями, как программирование предпочитаемых радиостанций, регулировка настроек системы климат-контроля и положений сиденья. Перед поездкой заранее проложите маршрут до пункта назначения в навигационной системе или навигационном устройстве.
- Если необходимо поднять предмет, упавший на пол, сначала остановите автомобиль в безопасном месте.
- Не пытайтесь успокоить детей во время движения. Сначала остановите автомобиль и припаркуйтесь.
- Перевозите животных в специально предусмотренных для этого устройствах (клетках, контейнерах) или используйте шлейки, пристегивающиеся к замку ремня безопасности.
- Во время управления автомобилем не ведите эмоциональные разговоры с пассажиром или по мобильному телефону.

Внимание

Длительное или частое отвлечение внимания от дороги может привести к дорожно-транспортному происшествию, влекущему за собой тяжелые травмы и даже смерть. Не отвлекайтесь от процесса управления автомобилем.

Для получения подробной информации об использовании информационно-развлекательной и навигационной систем (при соответствующей комплектации), а также регистрации и использовании мобильного телефона см. Руководство пользователя информационно-развлекательной системы.

Предусмотрительность при вождении

Понятие «предусмотрительность при вождении» означает постоянную готовность к возникновению неожиданных ситуаций. Первым шагом к предусмотрительному вождению является использование ремней безопасности. См. *Ремни безопасности* → 65.

- Представьте себе, что все участники дорожного движения (пешеходы, велосипедисты и водители других автомобилей) ведут себя на дорогах безответственно и совершают

ошибки. Прогнозируйте их поведение и будьте готовы к неожиданным ситуациям.

- Соблюдайте безопасную дистанцию до автомобиля, идущего впереди.
- Сосредоточьте внимание на управлении автомобилем.

Вождение в состоянии алкогольного опьянения

Никогда не садитесь за руль после употребления алкоголя в любой дозе. Вождение в состоянии алкогольного опьянения приведет к аварии, в которой вы, ваш пассажир и другие люди получат тяжелые увечья.

Внимание

Вождение и алкоголь несовместимы. Ваши рефлексы, восприятие с помощью органов чувств, внимание и рассудительность будут ухудшены даже от малой дозы алкоголя. Вождение в состоянии алкогольного опьянения приведет к аварии и, как следствие, к тяжелым травмам и даже к смерти.

Никогда не садитесь за руль в состоянии алкогольного опьянения и не совершайте поездки в качестве пассажира в автомобиле, водителем которого употребил алкоголь. Добирайтесь до дома на такси или передайте управление автомобилем трезвому водителю.

Системы управления автомобилем

Рулевое управление, педали акселератора и тормоза – важнейшие элементы, позволяющие водителю управлять автомобилем.

Торможение

Время, необходимое для остановки автомобиля, складывается из времени, необходимого для принятия решения о торможении, и времени, в течение которого происходит торможение. Время, которое затрачивается на перенос ноги

на педаль тормоза, является временем, в течение которого водитель принимает решение применить торможение. Иными словами, это время реакции на изменение ситуации.

В среднем время реакции водителя составляет приблизительно три четверти секунды. За это время автомобиль, движущийся со скоростью 100 км/ч, преодолевает расстояние в 20 м, что в экстренной ситуации может быть слишком много.

Полезные рекомендации:

- Соблюдайте безопасную дистанцию до автомобиля, идущего впереди.
- Избегайте неоправданно резкого торможения.
- Двигайтесь со скоростью, с которой движется транспортный поток.

Если во время движения самопроизвольно останавливается двигатель, выполните торможение в обычном режиме, но не «накачивайте» педаль тормоза. В этом случае педаль тормоза может оказывать большее сопротивление. При остановившемся двигателе некоторое разрежение в усилителе тормозной системы сохраняется, но оно уменьшается при каждом последующем нажатии педали тормоза. После того как перестает действовать усилитель тормозной системы, усилие на педали тормоза будет

возрастать, и может увеличиваться длина тормозного пути.

Рулевое управление

Рулевое управление с электрическим усилителем

Ваш автомобиль оснащен электрическим усилителем рулевого управления. В приводе рулевого управления не используется рабочая жидкость. Поэтому регулярное техническое обслуживание электроусилителя не требуется.

При отключении электроусилителя рулевого управления из-за неисправности функциональность рулевого управления сохраняется, но усилие на рулевом колесе может увеличиться.

При возникновении неисправности обратитесь в авторизованный сервисный центр.

Если рулевое колесо поворачивается до достижения крайнего положения и удерживается в этом положении длительное время, помощь со стороны усилителя может уменьшаться.

Если электроусилитель рулевого управления используется в течение долгого времени, эффективность его работы может снизиться.

Действие электроусилителя должно возобновиться в нормальном режиме после остывания электропривода рулевого управления.

Более подробную информацию о сообщениях, связанных с рулевым управлением, см. в *Сообщения, связанные с техническим обслуживанием автомобиля* → 136. При возникновении неисправности обратитесь в авторизованный сервисный центр.

Советы по пользованию рулевым управлением при прохождении поворотов

- Проходите повороты на безопасной скорости.
- Снижайте скорость до начала поворота.
- Поддерживайте безопасную постоянную скорость при прохождении поворота.
- Не разгоняйте автомобиль до конца поворота, а после выхода на прямой участок плавно увеличивайте скорость движения.

Пользование рулевым управлением в экстремальных ситуациях

- Существуют ситуации, когда объезд препятствия оказывается более эффективным, чем торможение.
- Если руки водителя находятся в положениях «9 часов» и «3 часа», рулевое колесо можно повернуть на 180°, не отрывая от него рук.
- Система ABS обеспечивает возможность управления автомобилем во время торможения.

Возврат автомобиля на дорогу

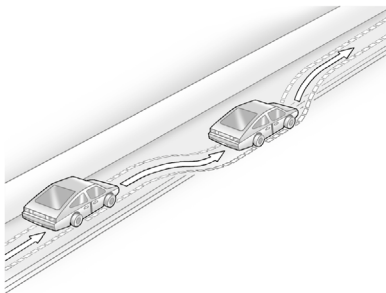

Иногда при движении по дорогам с покрытием правые колеса оказываются на обочине. В этом случае выполните следующее:

1. Не нажимайте педаль акселератора; при отсутствии помех поверните рулевое колесо немного влево, чтобы выровнять его относительно края твердого покрытия.
2. Поверните рулевое колесо примерно на одну восьмую оборота до тех пор, пока правое переднее колесо не коснется края дорожного покрытия.
3. Затем верните рулевое колесо в положение для прямолинейного движения и продолжайте движение.

Восстановление контроля над автомобилем

Скольжение колес

Существуют три типа скольжения колес, соответствующие трем системам управления:

- Скольжение колес во время торможения – колеса не вращаются.
- Скольжение колес при прохождении поворота со слишком большой скоростью или в результате поворота рулевого колеса на слишком большой угол может приводить к заносу автомобиля.

- При слишком сильном нажатии педали акселератора может возникнуть проскальзывание (буксование) ведущих колес.

Предусмотрительный водитель в большинстве ситуаций избегает скольжения колес, соблюдая максимальную осторожность в конкретных условиях и стараясь не допускать возникновения подобных ситуаций. И тем не менее возникновение скольжения автомобиля все же возможно.

При возникновении заноса выполните следующие действия:

- Снимите ногу с педали акселератора и быстрым движением установите рулевое колесо в положение, при котором автомобиль будет двигаться в нужном вам направлении.

Автомобиль может вернуться на прежний курс движения. Будьте постоянно готовы к тому, что после первого корректирующего маневра потребуются второй — с поворотом рулевого колеса в противоположную сторону.

- Снизьте скорость и ведите автомобиль с учетом погодных условий. Тормозной путь может увеличиться и управляемость автомобиля может снизиться, если условия сцепления колес с дорогой ухудшились из-за наличия воды, снега, льда, гравия и т.

п. Следите за косвенными признаками, такими как наличие на дороге большого количества воды, льда, укатанного снега, отблески на поверхности дороги, и в случае возникновения каких-либо сомнений снижайте скорость.

- Старайтесь избегать внезапных маневров, ускорения или торможения, в том числе снижения скорости движения с помощью перехода на пониженную передачу. Любой резкий маневр может привести к скольжению колес.

Помните: антиблокировочная система устраняет лишь блокировку колес при торможении.

Трек-дни и спортивные мероприятия

Участие в соревнованиях без соблюдения инструкции может привести к аннулированию гарантии на автомобиль. Перед участием в гонках или других спортивных мероприятиях ознакомьтесь с содержанием Сервисной книжки.

См. *Режим Competitive Driving* → 217.

Обязательно выполните все необходимые процедуры технического обслуживания автомобиля до участия в гоночных заездах или спортивных мероприятиях.

Настройки системы Engine Sound Management (управление звуком двигателя)

Осторожно

Не включайте в настройках системы управления звуком двигателя режим Stealth. Это может вызвать повреждение приводов заслонок выпускной системы.

Моторное масло

Осторожно

Если вы собираетесь участвовать в гоночных заездах на вашем автомобиле, необходимо иметь в виду, что расход моторного масла в этих условиях может увеличиваться по сравнению с его расходом при нормальной эксплуатации автомобиля. Низкий уровень моторного масла может привести к повреждению двигателя. Как можно чаще проверяйте уровень масла и доводите его до нормы. См. *Моторное масло* → 244.

Осторожно

Если моторное масло не было заменено маслом с индексом вязкости 15W-50 перед участием в гоночных заездах, это может привести к повреждению двигателя. Всегда заменяйте моторное масло синтетическим моторным маслом с индексом вязкости 15W-50. См. *Заправочные емкости и спецификации* → 335.

Только для Z51 с пакетом Performance Package, Grand Sport и Z06: как можно чаще проверяйте уровень масла при участии в гоночных заездах и спортивных мероприятиях и следите за тем, чтобы он соответствовал верхней отметке на маслоизмерительном щупе или был немного выше нее (приблизительно +0,5 литра). После участия в спортивном мероприятии слейте лишнее масло, чтобы его уровень находился ниже верхней отметки на маслоизмерительном щупе.

Модель Stingray без пакета Z51 Performance Package: долив моторного масла до уровня, превышающего верхнюю отметку на маслоизмерительном щупе, не рекомендуется в случае участия в гоночных заездах и других спортивных мероприятиях. Как можно чаще проверяйте уровень масла при участии в гоночных заездах и спор-

тивных мероприятиях и следите за тем, чтобы он примерно соответствовал верхней отметке на маслоизмерительном щупе.

После участия в спортивном мероприятии слейте лишнее масло, чтобы его уровень находился ниже верхней отметки на маслоизмерительном щупе.

После завершения спортивного мероприятия замените масло на моторное масло с индексом вязкости 5W-30 для обычных условий эксплуатации. См. *Моторное масло* → 244.

Тормозная жидкость

Замените тормозную жидкость высококачественной тормозной жидкостью для спортивного применения из упаковки, которая распечатывается непосредственно перед использованием. Такая тормозная жидкость должна иметь сухую точку кипения выше +279 °С. Если используется тормозная жидкость для спортивного применения, перед переходом к нормальным условиям эксплуатации автомобиля замените ее тормозной жидкостью, одобренной компанией GM. Если продолжительность использования тормозной жидкости, предназначенной для спортивного применения, составляет более месяца или неизвестна, замените ее перед участием в гоночных заездах или спортивных мероприятиях. Не используйте тормозные жидкости на силиконовой основе или тормозные жидкости класса DOT-5.

Допустимая нагрузка

Только для Z51 с пакетом Performance Package: нагрузка на автомобиль должна быть максимально уменьшена – в автомобиле должен находиться только водитель. Давление воздуха в шинах должно составлять 180 кПа, а максимальная скорость движения автомобиля – 280 км/ч.

Только для Grand Sport и Z06: нагрузка на автомобиль должна быть максимально уменьшена – в автомобиле должен находиться только водитель. Давление воздуха в шинах должно составлять 180 кПа, а максимальная скорость движения автомобиля – 296 км/ч.

Регулировка параметров установки колес

Осторожно

Использование данных параметров регулировки углов установки колес может привести к чрезмерному износу шин. Указанные параметры регулировки углов установки колес должны использоваться только при участии в гоночных заездах и спортивных мероприятиях. На ускоренный износ шин гарантия производителя не распространяется.

Если модель вашего автомобиля Z06 или Grand Sport, или если автомобиль оснащен пакетом Z51, то углы установки ведущих колес для участия в гоночных заездах и спортивных мероприятиях должны быть такими, как указано ниже. Перед регулировкой углов установки колес сначала требуется снять регулировочные шайбы, установленные между верхними рычагами подвески и рамой, соблюдая следующие инструкции:

- Z51: снимите максимум по одной шайбе с болта каждого верхнего рычага передней подвески. Снимите максимум по одной шайбе с болта каждого верхнего рычага задней подвески.
- Z06: снимите максимум по одной шайбе с болта каждого верхнего рычага передней подвески. Не снимайте шайбы с болтов верхних рычагов задней подвески.
- Grand Sport: не снимайте шайбы с болтов верхних рычагов передней подвески. Не снимайте шайбы с болтов верхних рычагов задней подвески.

При помощи эксцентриковых болтов нижних рычагов подвески отрегулируйте углы установки колес до приведенных номинальных значений. Указаны номинальные значения углов установки колес. Значения допусков можно узнать у официального

дилера.

Передняя ось (с каждой стороны)

- Угол продольного наклона оси поворота колеса: $+7,0^\circ$
- Угол развала: $-2,0^\circ$
- Угол схождения: $0,05^\circ$

Задняя ось (с каждой стороны)

- Угол продольного наклона оси поворота колеса: 0°
- Угол развала: $-2,0^\circ$
- Угол схождения: $0,05^\circ$

Угол тяги: 0°

Масло редуктора заднего моста

Осторожно

В случае участия в гоночных заездах или спортивных мероприятиях впервые масло редуктора заднего моста может сильно нагреваться. Это может привести к повреждению заднего моста, на устранение которого гарантия производителя распространяться не будет. Если вы участвуете в гонках или спортивном мероприятии впервые, не допускайте перегрева масла редуктора заднего моста.

Перед участием в гоночных заездах пробег автомобиля (или замененных мостов) должен составлять не менее 885 км.

Масло редуктора заднего моста может нагреваться значительно сильнее, чем при тяжелых условиях эксплуатации. Замените масло после первого заезда или этапа соревнований, а затем производите замену масла в редукторе заднего моста через каждые 24 часа участия в гонке или спортивном мероприятии. См. *Рекомендованные рабочие жидкости и смазочные материалы* → 330.

Общие сведения

Если ощущается снижение мощности двигателя во время участия в гоночных заездах, отключение системы кондиционирования воздуха поможет улучшить рабочие характеристики двигателя.

Для поддержания оптимальных рабочих характеристик двигателя используйте смесь охлаждающей жидкости DEX-COOL и чистой питьевой воды в соотношении 40/60.

Для улучшения рабочих характеристик двигателя во время гоночных заездов кронштейн переднего государственного номерного знака или аэродинамическую планку следует снять.

Кольцо охлаждения тормозного диска (при соответствующей комплектации)

Ниже приведен порядок установки колец охлаждения тормозных дисков на автомобиль в комплектации Z51 Performance Package, только в том случае, если он оснащен двухсоставными тормозными дисками и в комплект его поставки входят кольца охлаждения тормозных дисков. Для получения более подробной информации обратитесь к своему дилеру.

Если автомобиль в комплектации Z51 Performance Package оснащен цельными тормозными дисками, установка колец охлаждения на них не требуется.

Осторожно

После завершения участия в спортивных мероприятиях снимайте кольца охлаждения тормозных дисков, так как это может привести к возникновению коррозии при долгосрочной эксплуатации. Кольца охлаждения тормозных дисков предназначены только для участия в гоночных заездах или спортивных мероприятиях. Езда в таких условиях без колец охлаждения тормозных дисков может привести к ухудшению тормозных характеристик автомобиля.

Установка

1. Снимите передние колеса.
2. Приготовьте три отрезка контрольной проволоки из нержавеющей стали марки Т304 с номинальным диаметром 0,041 мм. Длина каждого отрезка должна составлять 150 мм. Проволока в комплект поставки дефлекторов не входит.
3. Согните каждый отрезок проволоки в форме буквы U таким образом, чтобы ширина скобы в месте посадки на дефлектор составила 20 мм.

4. Установите дефлектор в зазор между рабочей плоскостью тормозного диска и его ступичной частью с внешней стороны, сориентировав отверстия так, чтобы они располагались с каждой стороны спицы тормозного диска.

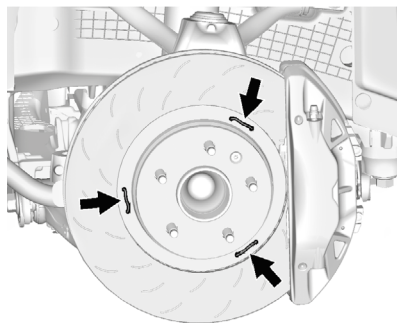

5. Установите U-образную скобу, продев ее концы через отверстия в кольце охлаждения тормозного диска.
6. Оберните концы проволоки вокруг соответствующей спицы тормозного диска, натянув их с усилием с внутренней стороны тормозного диска.
7. Скрутите вместе концы проволоки так, чтобы на каждые 2,5 см приходилось 6–8 витков.

8. Согните скрученный участок проволоки так, чтобы он располагался заподлицо с внутренней стороной кольца охлаждения тормозного диска, во избежание контакта с суппортом или тормозными шлангами.
9. Поворачивая тормозной диск, убедитесь в том, что проволока или кольцо охлаждения не задевают за другие компоненты.
10. Установите колеса и затяните колесные гайки номинальным моментом. См. *Заправочные емкости и спецификации* → 335.

Если требуется обеспечить дополнительное охлаждение, можно демонтировать элементы решетки радиатора, установленные в ее нижних углах перед воздушными потоками охлаждения тормозных механизмов. При этом решетка будет повреждена, и на ее замену гарантия производителя распространяться не будет. В этом случае рекомендуется закрыть при помощи клейкой ленты зазор между передним бампером и воздухопроводом охлаждения.

Приработка тормозных колодок

Новые тормозные колодки должны быть приработаны до участия в гоночных заездах или соревнованиях.

Осторожно
Если автомобиль оборудован тормозной системой базовой комплектации, выполнение процедуры приработки может привести к повреждению тормозных механизмов.

Осторожно
Обкатка нового автомобиля должна быть завершена до выполнения процедуры приработки тормозных колодок, так как это может привести к возникновению неисправностей в трансмиссии/двигателе. См. <i>Обкатка нового автомобиля</i> → 192.

Осторожно
В ходе выполнения данной процедуры приработки может возникнуть увеличенный ход педали тормоза и повышенное усилие на педали тормоза, в результате чего эффективность торможения снизится. Это может привести к увеличению тормозного пути до полной приработки тормозных колодок.

Если данная процедура выполняется с соблюдением всех рекомендаций, то повреждения тормозной системы будут исключены. В ходе приработки тормозные колодки будут дымиться, и появится характерный запах. Усилие, прилагаемое к педали тормоза, и ход педали тормоза могут увеличиться. После выполнения данной процедуры тормозные колодки могут иметь белый цвет в месте контакта с тормозным диском.

Выполняйте данную процедуру исключительно на сухом покрытии с соблюдением всех требований безопасности, а также государственного и местного законодательства, касающегося эксплуатации автомобилей.

Процедура приработки тормозных колодок (комплектации: Z51 Performance Package, Grand Sport, Z06 без пакета Z07 Performance Package и Z06 без керамических тормозных дисков J57)

1. Нажмите на педаль тормоза 25 раз при скорости 100 км/ч, снижая ее до 50 км/ч при замедлении 0,4 г. Это торможение со средним усилием.
Проезжайте расстояние, составляющее минимум 1 км, между нажатиями на педаль тормоза.

Данный этап можно пропустить, если пробег с этими тормозными колодками составляет более 320 км.

2. Повторно нажимайте на педаль тормоза при скорости 100 км/ч, снижая ее до 25 км/ч при замедлении 0,8 г. Это резкое торможение без активации антиблокировочной системы (ABS). Проезжайте расстояние, составляющее минимум 1 км, между нажатиями на педаль тормоза. Повторяйте до тех пор, пока ход педали тормоза не начнет увеличиваться. В зависимости от условий езды данная процедура требует нажатия педали тормоза максимум 25 раз.
3. Охлаждение: двигайтесь со скоростью 100 км/ч примерно 15 км без применения тормозов.
4. Нажмите на педаль тормоза 25 раз при скорости 100 км/ч, снижая ее до 50 км/ч при замедлении 0,4 г. Это торможение со средним усилием. Проезжайте расстояние, составляющее минимум 1 км, между нажатиями на педаль тормоза.

Процедура приработки тормозных колодок серии High Performance Street (комплектации Grand Sport и Z06 с пакетом Z07 Performance Package или Z06 с керамическими тормозными дисками J57)

1. Выполните максимально быстрое ускорение с места до 100 км/ч, по возможности без задействования противобуксовочной системы.
2. Прикладывая достаточное усилие к педали тормоза, полностью остановите автомобиль за 4–5 секунд. Если активируется антиблокировочная система, торможение является слишком резким.
3. Повторите 50 раз шаги 1 и 2. Это должно занять примерно 10 минут.
4. После 50 полных остановок охладите тормозные механизмы, проехав расстояние, составляющее 8 км, со скоростью 100 км/ч.

Для спортивных тормозных механизмов незначительный скрип не является признаком неисправности.

Процедура приработки тормозных колодок на гоночном треке (комплектации Grand Sport, Z06 с пакетом Z07 Performance Package или Z06 с керамическими тормозными дисками J57)

Данная процедура должна выполняться только на гоночном треке и только на сухом дорожном покрытии.

Осторожно

В ходе выполнения приработки может возникнуть увеличенный ход педали тормоза и повышенное усилие на педали тормоза, в результате чего эффективность тормозной системы снизится. Это может привести к увеличению тормозного пути до полной приработки тормозных колодок.

1. Пройдите 1-й круг в обычном режиме, в не слишком агрессивной манере.
2. Пройдите 2-й и 3-й круги с постепенным увеличением скорости и в более агрессивной манере, прикладывая меньше усилий к педали тормоза и допуская увеличение тормозного пути.

3. Пройдите 4-й круг с максимальной скоростью, прикладывая меньше усилий к педали тормоза и допуская увеличение тормозного пути.
4. Пройдите 5-й и 6-й круги, чтобы охладить тормозные механизмы.
5. Пройдите 7-й круг с обычной скоростью.

Комплектация Z07 Performance Package

Автомобили в комплектации Z07 Performance Package могут оснащаться аэродинамическими пакетами Stage 2 и Stage 3 Aero, включающими в себя передний сплиттер с короткими законцовками, обтекатели порогов и задний спойлер.

Если автомобиль оснащается компонентами аэродинамического пакета Stage 3 Aero, на автомобиль они не установлены. Их установка допускается только для спортивных заездов. В данный пакет входят:

- Длинные законцовки для переднего сплиттера вместо коротких законцовок.
- Прозрачная центральная секция для заднего спойлера.

⚠ Внимание

Изменение указанных гоночных настроек может ухудшить сцепление шин с поверхностью дороги и привести к аварии. Не изменяйте гоночные настройки.

Гоночные настройки для автомобиля в комплектации Z07 Performance Package с аэродинамическим пакетом Stage 3 Aero:

- Длинные законцовки переднего сплиттера установлены.
- Прозрачная центральная секция заднего спойлера установлена полностью в верхнем положении.
- Селектор выбора режимов движения установлен в положение Track.

Модель Stingray с аэродинамическим пакетом Carbon Fiber (CFZ)

Модель Stingray может быть оснащена аэродинамическим пакетом Carbon Fiber (CFZ), который состоит из переднего сплиттера с короткими законцовками, обтекателей порогов и заднего спойлера. Прозрачная центральная секция для заднего спойлера входит в комплект поставки, но на автомобиль не установлена. Ее установка предполагается только для гоночных заездов.

Комплект охлаждения передних тормозных механизмов

Описанная ниже процедура установки относится к автомобилям в комплектации Z06 с пакетом тормозов J56. Компоненты пакета охлаждения должны устанавливаться перед участием в гоночных заездах.

Воздуховоды охлаждения тормозных механизмов должны устанавливаться перед участием в гоночных заездах. Воздуховоды охлаждения улучшают охлаждение тормозных механизмов в ходе гоночных заездов.

Порядок установки воздуховодов охлаждения и дефлекторов:

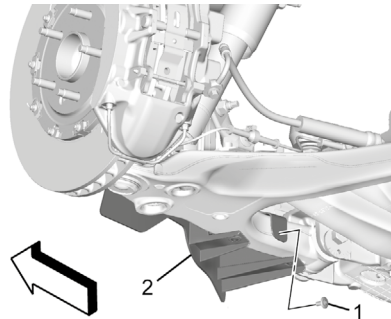

1. Снимите передние колеса. Порядок снятия колес см. в руководстве по техническому обслуживанию автомобиля. Необходимость в выполнении шагов 2, 3 и 4 для некоторых автомобилей может отсутствовать.
2. Снимите фиксатор (1) крепления задней части дефлектора (2) к рычагу подвески.

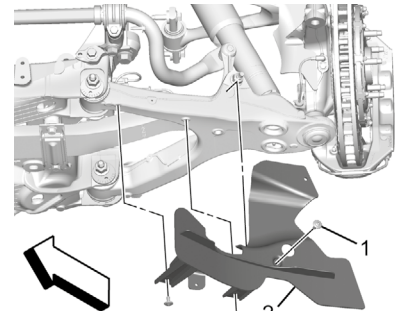

3. Снимите остальные три фиксатора (1) крепления дефлектора (2).
4. Снимите дефлектор (2).

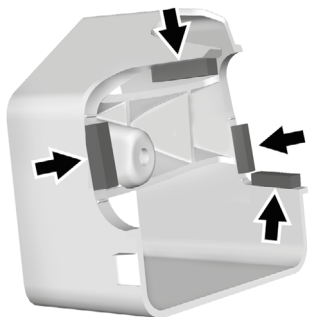

5. Снимите клейкую ленту с резиновых подушек и установите их на переднюю часть воздухозаборника, как показано на рисунке. Дайте высохнуть в течение 5 минут.

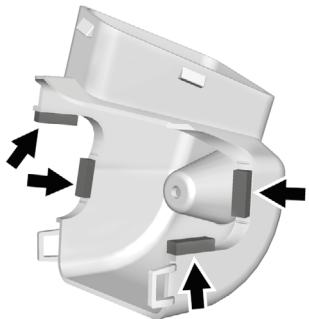

6. Снимите клейкую ленту с резиновых подушек и установите их на заднюю часть воздухозаборника, как показано на рисунке. Дайте высохнуть в течение 5 минут.



7. Установите U-образную гайку на верхний воздуховод.

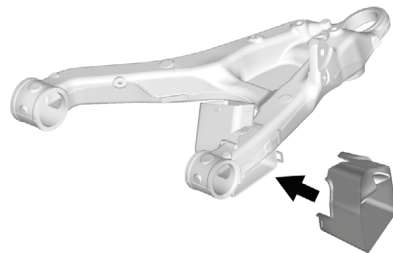

8. Установите заднюю и переднюю части воздухозаборника на нижний рычаг подвески, совместите их и защелкните фиксаторы.

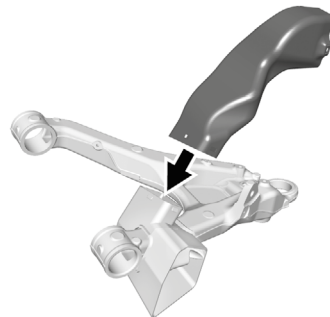

9. Установите верхний воздуховод и защелкните фиксаторы на сборке воздухозаборника.

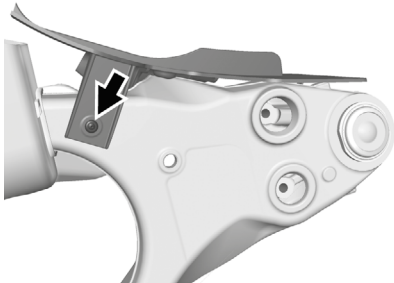

10. Установите дефлектор рычага подвески на верхний воздуховод и предварительно зафиксируйте его винтом. Винт пока не затягивайте.

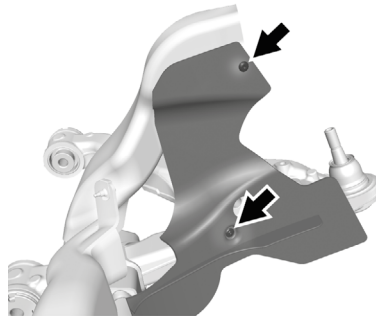

11. Установите дефлектор рычага подвески на нижний рычаг подвески и предварительно зафиксируйте его самонарезающими винтами. Винты пока не затягивайте.

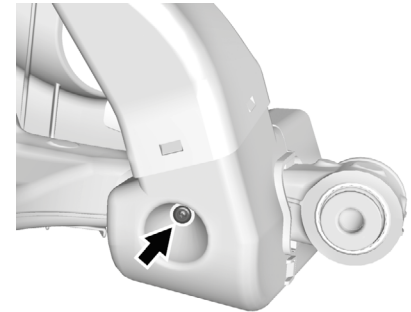
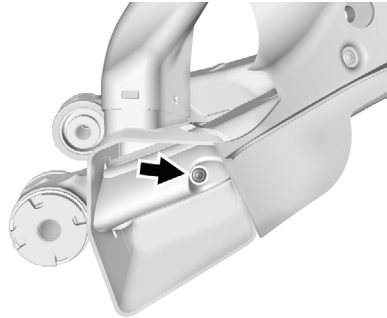

12. Установите два самонарезающих винта крепления воздухозаборника к рычагу подвески через выемки, расположенные с обеих сторон воздухозаборника. Винты пока не затягивайте.
13. Затяните все пять винтов с моментом 4 Н·м (35 фунт-дюймов).
14. Повторите данную процедуру для установки компонентов охлаждения с противоположной стороны автомобиля.
15. Установите передние колеса. Порядок установки колес см. в руководстве по техническому обслуживанию автомобиля.

Дефлектор охлаждения тормозного диска

Описанная ниже процедура установки относится к автомобилю в комплектации Z06 с пакетом тормозов J56. Компоненты пакета охлаждения должны устанавливаться перед участием в гоночных заездах. Дефлекторы охлаждения тормозных дисков повышают эффективность охлаждения тормозного диска.

Осторожно

Дефлекторы предназначены для использования только во время гоночных заездов. По завершении участия в гоночных заездах снимите дефлекторы и установите на место оригинальные грязезащитные кожухи. Если не установить оригинальные компоненты на место, это может привести к повреждению дефлекторов, появлению постороннего шума, преждевременному износу тормозных колодок и тормозных дисков и снижению эффективности торможения на мокром дорожном покрытии.

Порядок установки дефлектора:

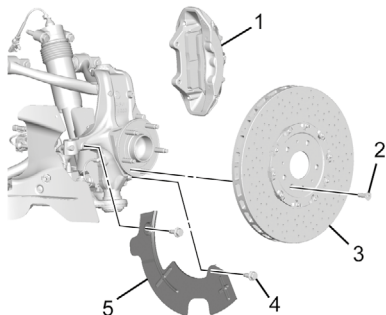

1. Снимите передние колеса. Порядок снятия колес см. в руководстве по техническому обслуживанию автомобиля.
2. Снимите тормозной суппорт (1) с поворотного кулака. Не отсоединяйте тормозной шланг. Порядок снятия тормозных суппортов см. в руководстве по техническому обслуживанию автомобиля.
3. Снимите фиксатор (2) крепления тормозного диска, затем снимите тормозной диск (3).
4. Снимите два фиксатора (4) крепления грязезащитного кожуха.
5. Снимите грязезащитный кожух (5).

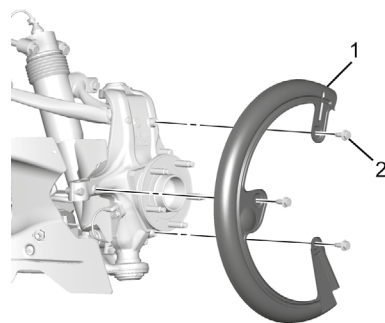

6. Установите дефлектор (1).
7. Установите три фиксатора (2) крепления дефлектора. Момент затяжки: 10 Н·м (89 фунт-дюймов).

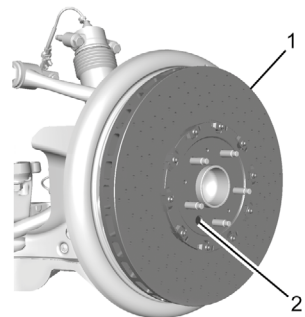

8. Установите тормозной диск (1) и крепежный фиксатор (2). Момент затяжки: 10 Н·м (89 фунт-дюймов).

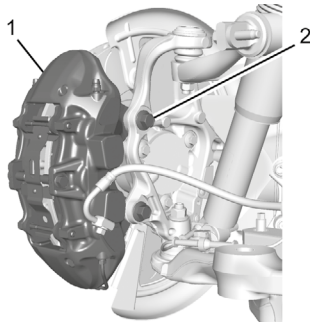

9. Установите тормозной суппорт (1) и два крепежных фиксатора (2). Момент затяжки: 10 Н·м (89 фунт-дюймов).
10. Повторите данную процедуру для установки дефлектора с противоположной стороны автомобиля.
11. Установите колеса и затяните гайки крепления колес номинальным моментом. Порядок установки колес см. в руководстве по техническому обслуживанию автомобиля.

12. По завершении участия в гоночных заездах снимите дефлекторы в последовательности, обратной последовательности установки, и установите на место оригинальные грязезащитные коврики.

Движение по мокрым дорогам

Движение по мокрым дорогам, а также во время дождя может сопровождаться снижением сцепления шин с дорогой, ухудшением тормозных качеств и динамики разгона. В данных условиях двигаться следует с уменьшенной скоростью, избегая глубоких луж, потоков воды или участков, полностью покрытых водой.

Внимание

Мокрые тормозные механизмы могут быть причиной столкновения. Длина тормозного пути увеличивается и может возникнуть занос из-за разницы тормозных сил левой и правой сторон. В подобных условиях можно потерять контроль над автомобилем.

После проезда через глубокую лужу и после прохождения мойки двигайтесь, несильно нажимая педаль тормоза, до тех пор, пока не почувствуете, что восстановилась обычная эффективность торможения.

Поток воды в реках с быстрым течением обладает большой энергией. Проезд через бурные водные потоки может привести к тому, что автомобиль будет увлечен потоком. При этом водитель и пассажиры могут утонуть. Поэтому выполняйте требования предупреждающих дорожных знаков и будьте предельно внимательны при преодолении бродов.

Аквапланирование

Аквапланирование является опасным явлением. Водяной клин, образующийся в пятне контакта шины с дорогой, способен приподнять колесо, и оно начинает двигаться по слою воды. Данное явление может возникнуть на дороге с большим количеством воды и при движении с большой скоростью. При возникновении аквапланирования колеса частично или полностью теряют контакт с дорогой.

Определенных правил противодействия аквапланированию не существует. Лучшим выходом при движении по мокрым дорогам является снижение скорости до безопасного уровня.

Другие рекомендации при движении в дождь

Кроме снижения скорости, при движении по мокрым дорогам используйте следующие рекомендации:

- Увеличивайте дистанцию до автомобилей, идущих впереди.
- Двигайтесь с осторожностью.
- Следите за состоянием щеток очистителя ветрового стекла.
- Следите за наличием достаточного количества жидкости в бачке омывателя ветрового стекла.

- Следите за состоянием шин и глубиной канавок протектора шин. См. *Шины* → 276.
- Отключите систему круиз-контроля.

Движение по холмистой местности и по горным дорогам

Характер движения на затяжных спусках, подъемах или по горным дорогам отличается от характера движения по равнинным дорогам или дорогам, проходящим по сильно пересеченной местности.

При эксплуатации автомобиля в данных условиях:

- Регулярно предоставляйте автомобиль для проведения технического обслуживания и поддерживайте его в надлежащем техническом состоянии.
- Проверяйте уровень всех рабочих жидкостей, состояние шин и колес, компонентов тормозной системы, системы охлаждения двигателя и трансмиссии.
- При движении по крутому или затяжному спуску применяйте торможение двигателем с использованием пониженной передачи.

Внимание

Если при движении на спуске не используется торможение двигателем с использованием пониженных передач, тормозные механизмы могут перегреться. В результате эффективность торможения может сильно снизиться – вплоть до полного отказа тормозной системы. Пользуйтесь пониженными передачами, чтобы наряду с рабочей тормозной системой в торможении автомобиля принимал участие двигатель.

Внимание

Движение на спусках на нейтральной передаче (N) или при выключенном зажигании опасно. В данном случае нагрузка на тормозные механизмы может увеличиться настолько, что они перегреются и не будут обеспечивать эффективного торможения. В результате эффективность торможения может сильно снизиться – вплоть до полного отказа тормозной системы. На уклонах двигайтесь с работающим двигателем и на пониженных передачах.

- Скорость движения должна выбираться так, чтобы автомобиль мог оставаться в пределах занимаемой полосы движения. Не перемещайтесь по ширине занимаемой полосы и не пересекайте разделительную полосу дороги.
- Будьте внимательны и готовы к неожиданностям, приближаясь к вершине холма: на полосе движения может оказаться автомобиль с заглушим двигателем или могут находиться автомобили, оставленные там после дорожно-транспортного происшествия.
- Обращайте внимание на специальные дорожные знаки (предупреждения о зонах возможного падения камней, действия сильного бокового ветра, указания о величине угла уклона или подъема, знаки приоритета при проезде узких мест и т. п.).

Вождение зимой

Движение по снегу или льду

При движении по снегу или льду силы сцепления колес с дорогой ослабевают, поэтому двигайтесь с осторожностью. Образование наледи наблюдается при температуре воздуха, близкой к 0 °С, когда идет дождь или мокрый снег, что сопровождается резким ухудшени-

ем условий сцепления колес с дорогой. Воздержитесь от поездок, если на дороге образуется наледь, до тех пор, пока дороги не будут обработаны противогололедными реагентами.

При движении по скользкой дороге:

- Не допускайте резкого разгона. При слишком сильном нажатии педали акселератора колеса начинают вращаться на месте, «полируя» поверхность, на которую они опираются, и условия сцепления колес с дорогой становятся еще менее благоприятными.
- Включите противобуксовочную систему. См. *Противобуксовочная система/система поддержания курсовой устойчивости* → 212.
- Антиблокировочная система (ABS) повышает устойчивость автомобиля при резком торможении на скользкой дороге, но начинать торможение на скользких поверхностях следует раньше, чем на сухих покрытиях. См. *Антиблокировочная система (ABS)* → 208.
- Увеличивайте дистанцию до автомобилей, идущих впереди, и следите за обледеневшими участками дороги. Обледеневшие участки могут образовываться в затененных зонах относительно сухих и чистых дорог.

Поверхность дороги на поворотах или эстакадах может быть обледеневшей, даже когда примыкающие к ним части дороги остаются чистыми от наледи. При движении по обледеневшей дороге избегайте резких движений рулевым колесом или резкого торможения.

- Отключите систему круиз-контроля.

В условиях снежной бури

Остановите автомобиль в безопасном месте и подайте сигнал о помощи. Останьтесь вблизи автомобиля до тех пор, пока не придет помощь. Для того чтобы дождаться помощи и сохранить здоровье людей, находящихся в автомобиле:

- Включите аварийную световую сигнализацию.
- Привяжите кусок ткани или предмет одежды красного цвета к наружному зеркалу заднего вида.

⚠ Внимание

Снег может блокировать выход отработанных газов из выхлопной трубы, расположенной под автомобилем. Это может стать причиной поступления отработанных газов в салон автомобиля. В состав отработанных газов, выделяемых двигателем, входит окись углерода (СО) – газ без цвета и запаха. Вдыхание этого газа может привести к потере сознания и даже к смерти.

Если автомобиль застрял в снегу:

- Расчистите снег по периметру автомобиля, особенно в зоне расположения выхлопной трубы.
- Опустите стекло приблизительно на 5 см со стороны, противоположной направлению ветра, чтобы в салон поступал свежий воздух.
- Полностью откройте вентиляционные дефлекторы, расположенные на приборной панели или под ней.
- Установите регулировки системы климат-контроля в режим, при котором в салон поступает наружный воздух, и максимальную скорость вращения вентилятора. См. *Система климат-контроля*.

(см. продолжение)

Внимание (продолжение)

Более подробная информация об окиси углерода приводится в *Отработанные газы* → 200.

В целях экономии топлива запускайте двигатель на короткие промежутки времени для поддержания тепла в автомобиле, затем двигатель следует заглушить и без необходимости не открывать окна в целях сохранения тепла. Чтобы согреться, полезно быстрым шагом походить вокруг автомобиля.

Иногда дожидаться помощи приходится долго, поэтому время от времени при работе двигателя на холостом ходу следует немного увеличивать обороты двигателя, чтобы они оставались выше оборотов режима холостого хода. Это позволяет сохранить заряд аккумуляторной батареи для сохранения возможности запуска двигателя и кратковременного включения фар в качестве сигнала. Запускайте двигатель как можно реже, чтобы экономить топливо.

Если автомобиль застрял

При застревании автомобиля в песке, грязи, на льду или в снегу плавно нажимайте педаль акселератора.

Если освободить автомобиль с помощью противобуксовочной системы не удается, отключите ее и используйте метод раскочки. См. *Противобуксовочная система/система поддержания курсовой устойчивости* → 212.

⚠ Внимание

Если колеса автомобиля вращаются с очень высокой частотой, шины могут взорваться и стоящие рядом люди могут получить травму. Двигатель автомобиля может перегреться, что может стать причиной возгорания в моторном отсеке или повреждений автомобиля. Не допускайте сильного буксования колес и следите, чтобы стрелка спидометра при этом не заходила за отметку 56 км/ч.

Метод раскочки

Поверните рулевое колесо несколько раз влево и вправо, чтобы расширить колею вокруг передних колес. Отключите противобуксовочную систему. Последовательно переводите рычаг селектора из положения R (задний ход) в положение D (движение вперед) и обратно, стараясь поддерживать минимальную скорость вращения колес. Перед переходом с передачи R (задний ход) к передачам для движения вперед для предотвращения износа элементов коробки передач необходимо дождаться остановки вращения колес. Во время переключения передач отпускайте педаль акселератора и плавно нажимайте ее при включении передачи. В некоторых условиях небольшого продвижения автомобиля вперед и назад бывает достаточно, чтобы его освободить. Если это не помогает, можно прибегнуть к вытягиванию автомобиля методом буксировки. При необходимости буксировки автомобиля см. *Буксировка автомобиля* → 308.

Ограничения нагрузки на автомобиль

Важно знать максимальную нагрузку, на которую рассчитан ваш автомобиль. Параметр, называемый максимальной допустимой нагрузкой, характеризует

массу водителя и пассажира, перевозимого груза и оборудования, установленного в послепродажный период. На автомобиль устанавливаются две информационные таблички, в одной из которых приводится информация о допустимых нагрузках (сертификационная табличка), в другой – о давлении воздуха в шинах (информационная табличка с указанием рекомендованных нагрузок и характеристик шин).

⚠ Внимание

Не допускается нагружать автомобиль так, чтобы превышалась максимально допустимая полная масса (GVWR) автомобиля или максимально допустимая нагрузка на переднюю и заднюю оси (GAWR). В случае превышения максимально допустимой полной массы возможно повреждение компонентов автомобиля, а также ухудшение ходовых качеств и управляемости. Это может стать причиной потери контроля над автомобилем и серьезной аварии. Движение на перегруженном автомобиле увеличивает тормозной путь, приводит к повреждению шин и уменьшает долговечность компонентов автомобиля.

Информационная табличка с указанием допустимых нагрузок и характеристик шин

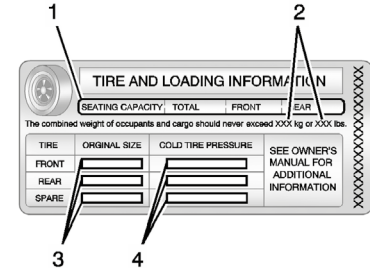

Пример информационной таблички

Табличка с указанием допустимых нагрузок и характеристик шин для вашего автомобиля прикреплена к средней стойке кузова. На этой информационной табличке также указаны количество посадочных мест (1) и величина максимальной допустимой нагрузки на автомобиль (2), выраженная в килограммах и фунтах.

На этой табличке, кроме того, приводятся данные о размерности шин (3), устанавливаемых на заводе-изготовителе, и рекомендуемом давлении воздуха (4) в холодных шинах.

Более подробная информация о давлении воздуха в шинах приведена в *Шины* → 276 и *Давление воздуха в шинах* → 283.

На автомобиль также установлена сертификационная табличка. В ней указываются данные о максимально допустимой полной массе автомобиля (GVWR) и максимально допустимой нагрузке на переднюю и заднюю оси (GAWR). См. ниже *Сертификационная табличка*.

Шаги по определению максимально допустимой нагрузки на автомобиль

1. Найдите надпись The combined weight of occupants and cargo should never exceed XXX kg or XXX lbs («Сумма величин массы водителя, пассажира и перевозимого груза не должна превышать XXX кг или XXX фунтов») на информационной табличке вашего автомобиля.
2. Определите общую массу водителя и пассажира, которые будут находиться в автомобиле во время поездки.
3. Вычтите эту величину из величины XXX кг или XXX фунтов.
4. В результате будет получена величина массы груза, который можно перевозить на вашем автомобиле. Например, если XXX равно 1400

фунтам и в автомобиле находится пять человек массой по 150 фунтов, можно перевозить груз массой 650 фунтов ($1400 - (5 \times 150) = 650$ фунтов).

5. Определите общую массу груза и вещей, которые будут находиться в автомобиле. Движение с грузом, масса которого превышает величину, полученную в шаге 4, может представлять опасность.
6. Если автомобиль буксирует прицеп, на него воздействует дополнительная нагрузка со стороны прицепа. Ознакомьтесь с разделом данного Руководства, в котором указано, на сколько необходимо уменьшить массу перевозимого груза при движении с прицепом.

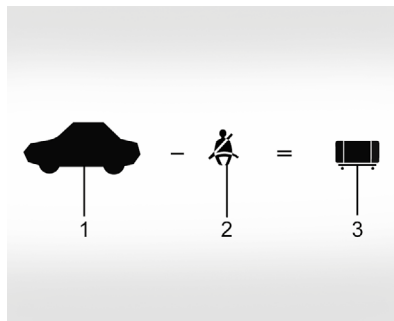

Пример 1

1. Полезная нагрузка для примера № 1 = 181 кг (400 фунтов).
2. Вычитаем массу водителя при средней массе человека 68 кг (150 фунтов) $\times 1 = 68$ кг (150 фунтов).
3. Доступная масса груза = 113 кг (250 фунтов).

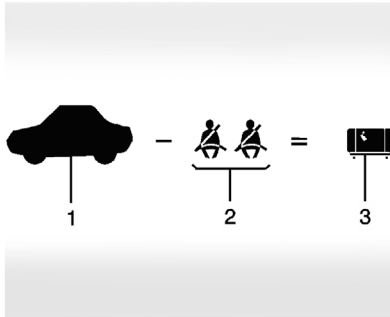

Пример 2

1. Полезная нагрузка для примера № 2 = 181 кг (400 фунтов).
2. Вычитаем массу водителя и пассажира при средней массе человека 68 кг (150 фунтов) x 2 = 136 кг (300 фунтов).
3. Доступная масса груза = 45 кг (100 фунтов).

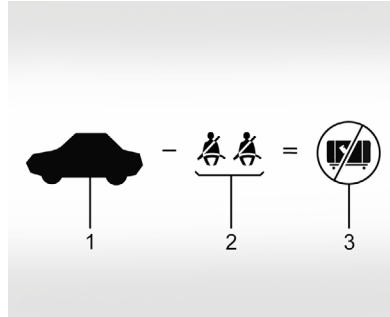

Пример 3

1. Полезная нагрузка для примера № 3 = 181 кг (400 фунтов).
2. Вычитаем массу водителя и пассажиров при средней массе человека 91 кг (200 фунтов) x 2 = 181 кг (400 фунтов).
3. Доступная масса груза = 0 кг (0 фунтов).

При загрузке автомобиля сверяйтесь с данными, приведенными на информационной табличке с указанием рекомендованных нагрузок и характеристик шин, для получения конкретной информации о максимальной нагрузке, на которую рассчитан ваш автомобиль, и о количестве посадочных мест. Сумма величин массы водителя, пассажира и груза не должна превышать величину максимально допустимой нагрузки.

Сертификационная табличка

<input type="checkbox"/>	DATE	GVWR	GAWR FRT	GAWR RR
	<input type="text"/>	<input type="text"/>	<input type="text"/>	<input type="text"/>
THIS VEHICLE CONFORMS TO ALL APPLICABLE U.S. FEDERAL MOTOR VEHICLE SAFETY, BUMPER, AND THEFT PREVENTION STANDARDS IN EFFECT ON THE DATE OF MANUFACTURE SHOWN ABOVE.				
<input type="text"/>	TYPE: <input type="text"/>			

Сертификационная табличка располагается на торце двери водителя. На табличке указана величина максимальной нагрузки на автомобиль, называемая максимальной допустимой полной массой автомобиля (GVWR). В максимально допустимую полную массу входят масса снаряженного автомобиля, водителя, пассажира, топлива и груза.

Осторожно

В случае превышения максимально допустимой полной массы возможно повреждение компонентов автомобиля и ухудшение ходовых качеств. В этом случае гарантия производителя на устранение возможных повреждений не распространяется. Не перегружайте автомобиль.

 **Внимание**

Вещи, перевозимые в автомобиле, при резком торможении или в случае столкновения могут начать перемещаться в сторону движения автомобиля и травмировать находящихся в нем людей.

- Укладывайте вещи в багажное отделение. Продвигайте грузы, укладываемые в багажное отделение, как можно дальше вперед. Распределите багаж равномерно.
- Не допускается укладывать тяжелые вещи, например, чемоданы, внутри автомобиля так, чтобы они оказывались выше спинок сидений.
- Не оставляйте в автомобиле незакрепленное детское кресло.
- Закрепляйте предметы, находящиеся в автомобиле.

Запуск двигателя и начало движения

Обкатка нового автомобиля

Соблюдайте приведенные ниже рекомендации во время первых 2414 км пробега. Во время обкатки трущиеся детали прирабатываются друг к другу, поэтому при соблюдении правил обкатки автомобиль будет дольше служить с сохранением заданных характеристик.

В течение первых 322 км пробега:

- При обкатке новых шин двигайтесь с умеренной скоростью и избегайте резких поворотов рулевого колеса.
- Новые накладки тормозных колодок также требуют определенного периода для приработки. Избегайте резких торможений. Следуйте данной рекомендации при каждой замене тормозных колодок.

В течение первых 800 км пробега:

- Не допускайте разгона с места при полностью нажатой педали акселератора и избегайте резкого торможения.
- Не допускайте работы двигателя в режимах, при которых частота вращения превышает 4000 об/мин.

- Избегайте движения с постоянной скоростью, низкой или высокой, в том числе при использовании системы круиз-контроля.
- Избегайте переключения на низшие передачи для торможения двигателем, если частота вращения коленчатого вала превышает 4000 об/мин.
- Не допускайте работы двигателя внатяг. Ни в коем случае не используйте высокие передачи при низкой скорости движения автомобиля. Если автомобиль оборудован механической коробкой передач, переключитесь на более низкую передачу. Это правило следует соблюдать всегда, а не только в период обкатки нового автомобиля.
- После первых 800 км пробега замените моторное масло на автомобилях с двигателем LT1, LT4, на моделях с пакетом Z51 или Grand Sport.

В течение первых 2414 км пробега:

- Не принимайте участия в гоночных заездах, занятиях по экстремальному вождению или аналогичных мероприятиях.

- При каждой заправке автомобиля топливом проверяйте уровень моторного масла и при необходимости доводите его до нормы. В период обкатки расход топлива и моторного масла может быть выше обычного.

Передний спойлер

При соответствующей комплектации при установленном переднем спойлере дорожный просвет в передней части автомобиля минимальный.

В нормальных условиях эксплуатации определенные компоненты автомобиля будут периодически контактировать с поверхностью дороги (искусственные неровности для ограничения скорости движения, подъездные дорожки и т. д.). В момент контакта может быть слышен скрежет. Это не является признаком неисправности.

С осторожностью приближайтесь к выпуклым участкам и любым объектам на дороге, старайтесь объезжать их, где это возможно.

Компоненты из композитных материалов

На автомобиль могут быть установлены детали, содержащие углеродное волокно, листовой формовочный материал и другие композиты. Кроме того, детали, дополнительно устанавливаемые дилером, могут включать в свой состав углеродное волокно. В перечень этих деталей и аксессуаров могут входить сплиттер или обтекатели порогов.

⚠ Внимание

Детали из углеродного волокна и других композитных материалов могут иметь острые кромки. При контакте с ними можно получить травму. Соблюдайте осторожность и избегайте контакта с ними во время мойки автомобиля и т. д. При повреждении этих деталей своевременно заменяйте их аналогичными деталями, которые можно приобрести у официального дилера.

⚠ Внимание

Обтекатели порогов могут сломаться в случае приложения к ним давления, что приведет к повреждению автомобиля или получению травм. Не вставайте на обтекатели порогов и не используйте их в качестве подножек.

Положения кнопки запуска двигателя

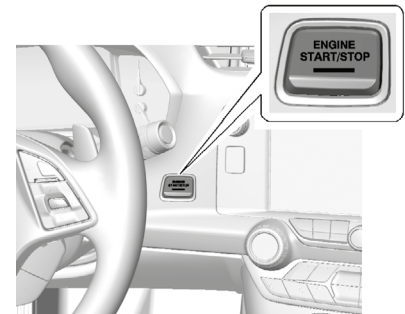

Автомобиль оснащен электронной системой зажигания с кнопкой запуска двигателя.

При каждом последовательном нажатии кнопки пуска включаются три режима: ACC/ACCESSORY, ON/RUN/START и Stopping the Engine/OFF.

Для того чтобы воспользоваться кнопкой запуска, необходимо, чтобы пульт ДУ системы дистанционного управления замками находился в автомобиле. Если кнопка пуска не срабатывает, возможно, рядом с автомобилем находится источник сильного радиосигнала, вызывающий помехи в системе дистанционной идентификации ключа. См. *Пользование системой*

дистанционного управления замками (RKE) → 27.

При выводе рычага селектора из положения P (парковка) необходимо установить кнопку запуска двигателя в положение ON/RUN и нажать педаль тормоза.

Режим STOPPING THE ENGINE/OFF (останов двигателя/выкл., индикатор не горит): когда автомобиль остановлен, нажмите кнопку пуска один раз, чтобы заглушить двигатель.

Если рычаг селектора находится в положении P (парковка), зажигание будет выключено и активируется режим RAP. См. *Режим задержки отключения питания дополнительного электрооборудования (RAP)* → 197.

Автоматическая коробка передач

Если рычаг селектора не находится в положении P (парковка), кнопка запуска вернется в режим ACC/ACCESSORY, и на дисплее информационного центра отобразится соответствующее сообщение. См. *Сообщения, связанные с коробкой передач* → 137. При переводе рычага селектора в положение P (парковка) зажигание будет выключено (OFF).

Механическая коробка передач

Если автомобиль остановлен, зажигание будет выключено, а режим задержки отключения питания дополнительного

оборудования останется активным. См. *Режим задержки отключения питания дополнительного электрооборудования (RAP)* → 197.

Не глушите двигатель во время движения автомобиля. При неработающем двигателе не действуют усилители тормозной системы и рулевого управления, а также система подушек безопасности.

Если двигатель необходимо заглушить в случае крайней необходимости:

1. Затормозите автомобиль, плавно и ровно нажимая педаль тормоза. Не «накачивайте» педаль тормоза. Это может привести к полному отказу усилителя тормозной системы, что приведет к увеличению усилия на педали тормоза.
2. Переведите рычаг селектора в положение N (нейтраль). Это можно сделать во время движения автомобиля. После перевода рычага селектора в нейтраль затормозите автомобиль и остановитесь в безопасном месте.
3. Полностью остановите автомобиль. Переведите рычаг селектора в положение P (парковка) для автоматической коробки передач или в положение нейтраль для механической коробки передач. Установите кнопку запуска в положение Stopping the Engine/OFF.

4. Установите автомобиль на стояночный тормоз. См. *Стояночный тормоз с электроприводом* → 209.

Внимание

Если во время движения не работает двигатель, перестают действовать усилители тормозной системы и рулевого управления, а также отключается система подушек безопасности. Во время движения глушить двигатель следует только в случае крайней необходимости.

Если остановить автомобиль на обочине не позволяют дорожные условия, а двигатель необходимо заглушить во время движения, нажмите и удерживайте кнопку пуска нажатой в течение более 2 секунд или нажмите кнопку дважды в течение 5 секунд.

Режим ACC/ACCESSORY (горит индикатор оранжевого цвета): в данном режиме возможно использование некоторых дополнительных электрических устройств при заглушенном двигателе.

При выключенном зажигании однократное нажатие кнопки запуска без нажатия педали тормоза приводит к ее переводу в режим ACC/ACCESSORY.

Через 5 минут во избежание разрядки аккумуляторной батареи кнопка запуска будет переведена из положения ACC/ACCESSORY в положение Stopping the Engine/OFF.

Режим ON/RUN/START (горит индикатор зеленого цвета): в этом режиме происходит запуск двигателя и движение. Если кнопку запуска нажать один раз при выключенном зажигании и нажатой педали тормоза, будет активирован режим ON/RUN/START. Как только начнется процесс запуска двигателя, отпустите кнопку запуска. Проворачивание коленчатого вала стартером будет продолжаться до тех пор, пока двигатель не запустится. См. *Запуск двигателя* → 195. Затем кнопка пуска останется в положении ON/RUN.

Сервисный режим

Данный режим предназначен для проведения ремонта и диагностики, проверки исправности работы контрольных ламп и индикаторов, что может потребоваться для проверки на соответствие нормам токсичности отработанных газов. Сервисный режим можно активировать при выключенном зажигании и ненажатой педали тормоза, нажав и удерживая нажатой кнопку запуска в течение не менее 5 секунд. Приборы и аудиосистема при этом будут работать, как если бы был выбран режим ON/RUN, но привести автомобиль

в движение будет невозможно. В сервисном режиме выполнить запуск двигателя невозможно. Нажмите кнопку запуска еще раз для выключения зажигания.

Запуск двигателя

Переведите рычаг переключения передач в правильное положение.

Осторожно

Установка дополнительного электрооборудования может влиять на характер работы двигателя. В этом случае на устранение возможных повреждений гарантия производителя распространяться не будет. См. *Дополнительное электрооборудование* → 230.

Автоматическая коробка передач

Переведите рычаг селектора в положение P (парковка) или N (нейтраль). Для запуска двигателя во время движения автомобиля можно пользоваться только положением N (нейтраль) коробки передач.

Осторожно

Не пытайтесь перевести рычаг селектора в положение P (парковка) во время движения автомобиля. Это может привести к повреждению коробки передач. Переводите рычаг селектора в положение P (парковка) только при неподвижном автомобиле.

Механическая коробка передач

Рычаг переключения передач должен находиться в положении нейтральной передачи при включенном стояночном тормозе. Нажмите на педаль сцепления до упора и запустите двигатель.

Если автомобиль оборудован системой дистанционного управления замками, пульт дистанционного управления должен находиться в автомобиле.

Зарядные устройства для мобильных телефонов могут создавать помехи для передачи сигналов системы дистанционной идентификации ключа. При запуске или глушении двигателя следует отсоединить все зарядные устройства.

Чтобы запустить двигатель:

1. На автомобиле с автоматической коробкой передач сначала нажмите педаль тормоза, а затем кнопку запуска двигателя. На автомобиле с механической коробкой передач

сначала нажмите педаль сцепления, а затем кнопку запуска двигателя.

Если пульт дистанционного управления находится вне автомобиля, разряжен его элемент питания или что-либо мешает передаче его сигналов, на дисплее информационного центра появится соответствующее сообщение. См. *Сообщения о ключах и замках* → 132.

2. Когда начнется проворачивание коленчатого вала стартером, отпустите кнопку запуска. При низком уровне заряда элемента питания пульта дистанционного управления на дисплее информационного центра выводится соответствующее сообщение. При этом возможность запуска двигателя сохраняется.

См. *Запуск двигателя при низком уровне заряда элемента питания пульта дистанционного управления в Пользовании системой дистанционного управления замками (RKE)* → 27. Если элемент питания пульта ДУ полностью разряжен, вставьте его в специальный паз на рулевой колонке, чтобы запустить двигатель. См. **NO REMOTE KEY WAS DETECTED PLACE KEY IN TRANSMITTER POCKET THEN START YOUR VEHICLE** («Не обнаружен пульт

дистанционного управления. Поместите пульт в паз на рулевой колонке и запустите двигатель») в *Сообщения о ключах и замках* → 132.

3. Не увеличивайте обороты двигателя непосредственно после запуска двигателя. Действуйте педалью акселератора плавно и аккуратно пользуйтесь коробкой передач во время прогрева двигателя и коробки передач.
4. Если двигатель не запускается и на дисплее информационного центра не отображаются никакие сообщения, подождите 15 секунд перед очередной попыткой запуска, чтобы дать электродвигателю стартера остыть.

Если двигатель не запускается в течение 5–10 секунд, особенно при очень низкой наружной температуре (ниже -18°C), возможно, что свечи зажигания залиты бензином. Попробуйте нажать педаль акселератора до упора и, удерживая ее в таком положении, одновременно нажать кнопку запуска на 15 секунд максимум. Для того чтобы дать электродвигателю стартера остыть, между попытками запуска двигателя должно проходить не менее

15 секунд. После того как двигатель запустится, отпустите педаль акселератора. Если двигатель запускается и тут же глохнет, повторите те же действия. Это позволяет удалить излишек бензина с электродов свечей зажигания.

Осторожно

Попытка запуска двигателя в течение длительного времени путем нажатия кнопки запуска сразу после предыдущей попытки запуска может приводить к перегреву и повреждению электродвигателя стартера и сильной разрядке аккумуляторной батареи. Для того чтобы дать электродвигателю стартера остыть, между попытками запуска двигателя должно проходить не менее 15 секунд.

Глушение двигателя

На автомобиле с автоматической коробкой передач переведите рычаг селектора в положение P (парковка), затем нажмите и удерживайте кнопку запуска нажатой до тех пор, пока двигатель не будет заглушен. Если рычаг селектора не находится в положении P (парковка), двигатель выключается и кнопка запуска переводится в режим ACC/ACCESSORY. На дисплее информационного центра отобразится сообщение SHIFT TO PARK («Переведите рычаг селектора в положение P»). После

перевода рычага селектора в положение Р (парковка) зажигание выключится. На автомобиле с механической коробкой передач переведите рычаг переключения передач в положение R (задний ход), затем заглушите двигатель путем нажатия и удержания нажатой кнопки пуска и установите автомобиль на стояночный тормоз.

На дисплей информационного центра выводится соответствующее сообщение, если пульт дистанционного управления не обнаружен внутри автомобиля после выключения зажигания.

См. *Сообщения о ключах и замках* → 132.

Режим задержки отключения питания дополнительного электрооборудования (RAP)

После того как двигатель был заглушен, в течение 10 минут можно пользоваться следующим электрооборудованием:

- Аудиосистема
- Электрические стеклоподъемники

Это оборудование продолжает работать в течение 10 минут после выключения двигателя или до момента открывания любой двери. После открывания любой двери подача питания к аудиосистеме и электрическим стеклоподъемникам будет прекращена.

Перевод рычага селектора в положение Р (парковка)

1. Удерживайте нажатой педаль тормоза и установите автомобиль на стояночный тормоз. См. *Стояночный тормоз с электроприводом* → 209.
2. Переведите рычаг селектора передач в положение Р (парковка), нажав и удерживая нажатой кнопку на рукоятке рычага и переместив рычаг до упора в направлении передней части автомобиля.
3. Нажмите кнопку запуска для выключения двигателя.

Покидание автомобиля при работающем двигателе (автоматическая коробка передач)

Внимание

Не рекомендуется оставлять автомобиль с работающим двигателем. Это может привести к перегреву двигателя и пожару.

Автомобиль может внезапно начать движение, если рычаг селектора ненадежно зафиксирован в положении Р (парковка), даже при надежно задействованном стояночном тормозе. Автомобиль может самопроизвольно покатиться.

Не покидайте автомобиль при работающем двигателе. Если автомобиль оставлен с работающим двигателем, он может неожиданно начать движение. Вы или другие люди могут получить увечья. Для предотвращения начала самопроизвольного движения автомобиля, даже если он находится на горизонтальной ровной поверхности, всегда устанавливайте автомобиль на стояночный тормоз и переводите рычаг селектора в положение Р (парковка). См. *Перевод рычага селектора в положение Р (парковка)* → 197.

Если необходимо покинуть автомобиль при работающем двигателе, убедитесь в том, что рычаг селектора находится в положении Р (парковка) и автомобиль надежно удерживается стояночным тормозом. После перевода рычага селектора в положение Р (парковка) нажмите и удерживайте нажатой педаль тормоза. Затем попробуйте вывести рычаг селектора из положения Р (парковка) без предварительного нажатия кнопки на рукоятке рычага. Если это возможно, значит рычаг селектора зафиксирован в положении Р (парковка) ненадежно.

Блокировка рычага селектора автоматической коробки передач

В случае парковки на уклоне, если рычаг селектора надежно не зафиксирован в положении Р (парковка), вес автомобиля воздействует на упор шестерни блокиратора автоматической коробки передач. При этом вывести рычаг селектора из положения Р может оказаться очень сложно. Это явление называется блокировкой рычага селектора передач. Для предотвращения такой ситуации сначала устанавливайте автомобиль на стояночный тормоз, затем надежно устанавливайте рычаг селектора передач в положение Р (парковка). См. *Перевод рычага селектора в положение Р (парковка)* выше в этом разделе.

Перед началом движения, перед тем как снять автомобиль со стояночного тормоза, выведите рычаг селектора из положения Р (парковка).

В случае блокировки рычага переключения передач может понадобиться помощь другого автомобиля, который переместит ваш автомобиль с помощью троса в направлении подъема, чтобы давление на упор шестерни блокиратора прекратилось и рычаг селектора можно было вывести из положения Р (парковка).

Вывод рычага селектора из положения Р (парковка)

Данный автомобиль оборудован электронной системой блокировки рычага селектора передач. Она предназначена для предотвращения перемещения рычага селектора передач из положения Р (парковка), если кнопка запуска двигателя не находится в режиме ON/RUN и не нажата педаль тормоза.

Система блокировки рычага селектора действует постоянно, кроме случаев, когда полностью или сильно разряжена (менее 9 В) аккумуляторная батарея. См. *Запуск двигателя от аккумуляторной батареи другого автомобиля* → 304.

Для вывода рычага селектора из положения Р (парковка) выполните следующее:

1. Нажмите педаль тормоза.
2. Отключите стояночный тормоз. См. *Стояночный тормоз с электроприводом* → 209.
3. Нажмите кнопку на рукоятке рычага селектора передач.
4. Установите рычаг селектора в необходимое положение.

Если рычаг селектора передач из положения Р (парковка) вывести не удастся:

1. Полностью отпустите кнопку на рукоятке рычага селектора передач.
2. Удерживая нажатой педаль тормоза, нажмите повторно кнопку на рукоятке рычага.
3. Установите рычаг селектора в необходимое положение.

Если вывести рычаг из положения Р (парковка) по-прежнему не удастся, обратитесь за помощью к официальному дилеру или в компанию, занимающуюся эвакуацией автомобилей.

Парковка автомобиля с механической коробкой передач

Перед тем как покинуть автомобиль, переведите рычаг переключения передач в положение 1 (первая передача) или R (задний ход) и установите автомобиль на стояночный тормоз. После перемещения рычага переключения передач в положение 1 (первая передача) или R (задний ход) при нажатой педали сцепления выключите зажигание и отпустите педаль сцепления.

Нахождение автомобиля над горючими материалами

Внимание

При контакте с горячими элементами системы выпуска отработанных газов легковоспламеняющиеся материалы могут загореться. Поэтому не оставляйте автомобиль над разбросанной бумагой, сухими листьями, травой и прочими горючими материалами.

Система Active Fuel Management®

Данная система позволяет в зависимости от условий движения автомобиля задействовать все цилиндры двигателя или только четыре цилиндра. На автомобиле с механической коробкой передач данная система может действовать только в режиме Eco. На автомобиле с автоматической коробкой передач система может активироваться в любом режиме, но ее действие наиболее эффективно в режиме Eco. См. *Селектор выбора режимов движения* → 214.

Когда полная мощность двигателя не требуется, например, при движении с постоянной средней скоростью, система переводит двигатель в режим работы на четырех цилиндрах для обеспечения наилучшей топливной экономичности. Если требуется высокая мощность, например, при разгоне с места, при обгоне или при движении на высокой скорости (на автомагистралях), система автоматически переведет двигатель в режим работы на всех цилиндрах.

Продолжительная стоянка с работающим двигателем

Рекомендуется глушить двигатель автомобиля на время стоянки. Если вы оставляете автомобиль с работающим двигателем, выполните следующие действия, чтобы автомобиль не начал самопроизвольно перемещаться, а также убедитесь в том, что в месте стоянки автомобиля имеется достаточная вентиляция. См. *Перевод рычага селектора в положение P (парковка)* → 197 и *Отработанные газы* → 200.

Если рычаг селектора находится в положении P (парковка) при работающем двигателе и пульт ДУ системы дистанционного управления замками (RKE) не находится в автомобиле, двигатель будет заглушен через один час.

Если рычаг селектора находится в положении P (парковка) при работающем двигателе и пульт ДУ системы дистанционного управления замками (RKE) находится в автомобиле, двигатель будет заглушен по истечении двух часов.

Если рычаг селектора был выведен из положения P (парковка) во время работы двигателя, таймер будет сброшен и отсчет времени начнется сначала.

Отработанные газы

Внимание

В состав отработанных газов, выделяемых двигателем, входит окись углерода (СО) – газ без цвета и запаха. Вдыхание этого газа может привести к потере сознания и даже к смерти.

Отработанные газы могут проникать внутрь автомобиля, если:

- Автомобиль с работающим двигателем находится в закрытом пространстве с недостаточной вентиляцией (подземные паркинги, тоннели), при заблокированном (например, снегом) выходном отверстии выхлопной трубы или при отсутствии вентиляции под днищем кузова.
- Отработанные газы начинают приобретать необычный запах или со стороны системы выпуска отработанных газов слышен странный или нехарактерный звук.
- Нарушена целостность элементов системы выпуска отработанных газов в результате коррозии или механического повреждения.

(см. продолжение)

Внимание (продолжение)

- Система выпуска отработанных газов была изменена, повреждена или отремонтирована ненадлежащим образом.
- В кузове автомобиля есть сквозные отверстия или щели, образовавшиеся в результате дооборудования автомобиля в ходе послепродажного обслуживания, которые не были загерметизированы.

При обнаружении необычных запахов в салоне или в случае, если есть подозрение, что отработанные газы проникают в салон:

- При движении держите все окна автомобиля полностью открытыми.
- Немедленно доставьте автомобиль на станцию технического обслуживания.

Не оставляйте автомобиль с работающим двигателем в закрытых пространствах, таких как гараж, или в помещениях, не имеющих систем приточной вентиляции.

Работа двигателя при неподвижном автомобиле

Рекомендуется глушить двигатель автомобиля на время стоянки.

Если вы оставляете автомобиль с работающим двигателем, выполните следующее, чтобы убедиться в том, что автомобиль не будет самопроизвольно перемещаться. См. *Перевод рычага селектора в положение P (парковка)* → 197 и *Отработанные газы* → 200. Если автомобиль оснащен механической коробкой передач, см. *Парковка автомобиля с механической коробкой передач* → 199.

Автоматическая коробка передач

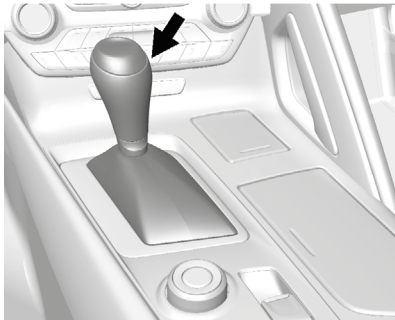

Рычаг селектора коробки передач имеет несколько положений.

P (парковка): в данном положении задние колеса автомобиля заблокированы. При запуске двигателя рычаг селектора должен находиться в этом положении, чтобы автомобиль не мог начать самопроизвольное движение.

⚠ Внимание

Автомобиль может внезапно начать движение, если рычаг селектора ненадежно зафиксирован в положении P (парковка), даже при надежно задействованном стояночном тормозе. Автомобиль может самопроизвольно покатиться.

Не покидайте автомобиль при работающем двигателе. Если автомобиль оставлен с работающим двигателем, он может неожиданно начать движение. Вы или другие люди могут получить увечья. Для предотвращения начала самопроизвольного движения автомобиля, даже если он находится на горизонтальной ровной поверхности, всегда удерживайте автомобиль на стояночный тормоз и переводите рычаг селектора в положение P (парковка). См. *Перевод рычага селектора в положение P (парковка)* → 197.

Перед запуском двигателя следует убедиться в том, что рычаг селектора надежно зафиксирован в положении P (парковка).

Данный автомобиль оборудован электронной системой блокировки рычага селектора передач. Для вывода рычага селектора из положения P (парковка) при работающем двигателе нажмите

и удерживайте нажатой педаль тормоза, а затем нажмите кнопку на рукоятке рычага. Если рычаг селектора передач выведется из положения P (парковка) не удастся, ослабьте давление на рычаг селектора и, удерживая нажатой педаль тормоза, переместите рычаг селектора в положение P (парковка) до упора. Затем нажмите кнопку на рукоятке рычага и установите рычаг селектора в необходимое положение. См. *Вывод рычага селектора из положения P (парковка)* → 198.

R (задний ход): эта передача используется для движения задним ходом.

Осторожно

Включение передачи R (задний ход), когда автомобиль еще не остановился, может привести к повреждению деталей автоматической коробки передач. В этом случае на устранение возможных повреждений гарантия производителя распространяться не будет. Переводите рычаг селектора автоматической коробки передач в положение R (задний ход) только после полной остановки автомобиля.

Передача R (задний ход) может использоваться для раскочки автомобиля вперед и назад, чтобы освободить его из снега, льда или песка, не повреждая коробку передач. См. *Если автомобиль застрял* → 188.

N (нейтраль): в данном положении рычага селектора двигатель не связан с колесами. Для запуска двигателя во время движения автомобиля можно пользоваться только положением N (нейтраль). Если требуется буксировка вашего автомобиля другим автомобилем, см. *Буксировка автомобиля* → 308.

Внимание

Переводить рычаг селектора в положение для движения при высоких оборотах двигателя очень опасно. Если полностью не нажата педаль тормоза, автомобиль может резко тронуться с места. При этом вы можете потерять контроль над автомобилем и сбить других людей, или автомобиль может столкнуться с какими-либо объектами. Не допускается переводить рычаг селектора в положение для движения при высоких оборотах двигателя.

Осторожно

Вывод рычага селектора из положения P (парковка) или N (нейтраль), когда двигатель работает на повышенных оборотах, может привести к повреждению коробки передач. В этом случае на устранение возможных повреждений гарантия производителя распространяться не будет. Перед перемещением рычага селектора убедитесь в том, что двигатель не работает на повышенных оборотах.

D (движение вперед): данное положение предназначено для движения вперед в нормальных условиях. Оно обеспечивает минимальный расход топлива. Для увеличения тягового усилия и интенсивного ускорения (например, при обгоне) нажмите педаль акселератора до достижения требуемого ускорения.

Переключение на более низкую передачу при движении по скользкой дороге может привести к скольжению колес. См. *Скольжение колес в Восстановление контроля над автомобилем* → 174.

При положении D (движение вперед) рычага селектора возможно переключение передач в ручном режиме с помощью подрулевых переключателей. См. *Режим ручного выбора передач* → 202.

M (режим ручного выбора передач): при данном положении рычага селектора можно переключать передачи вручную, как на механической коробке передач, с помощью подрулевых переключателей. См. *Режим ручного выбора передач* → 202.

Режим ручного выбора передач

Подрулевые переключатели передач

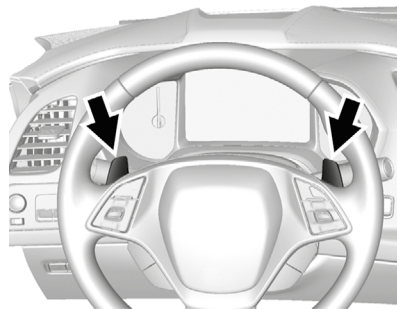

При перемещении рычага селектора в положение M коробка передач переходит в режим ручного выбора передач. В этом режиме текущая передача остается задействованной до тех пор, пока не будет выполнено переключение на другую

передачу. Переключение на повышенную или пониженную передачу осуществляется с помощью переключателей, расположенных с обратной стороны рулевого колеса. При помощи правого (+) переключателя осуществляется переключение на повышенную передачу, а при помощи левого (-) переключателя – на пониженную.

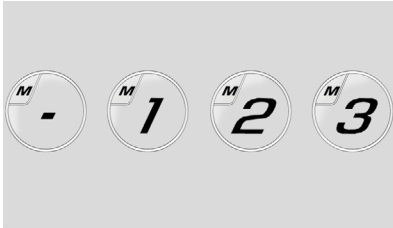

При переключении передач в ручном режиме (M) выбранная передача отображается на дисплее комбинации приборов или на проекционном дисплее на ветровом стекле (при соответствующей комплектации). См. *Проекционный дисплей (HUD) → 123*.

При ускорении с места на заснеженном или обледеневшем покрытии переключитесь на 2-ю передачу, чтобы обеспечить большее сцепление колес с дорогой.

Ручной режим выбора передач можно отключить, переместив рычаг селектора

из положения M (режим ручного выбора передач) в положение D (движение вперед).

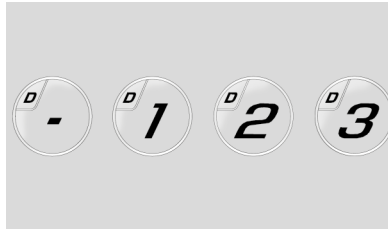

Когда рычаг селектора находится в положении D (движение вперед), нажмите правый (+) или левый (-) подрулевой переключатель для активации временного режима ручного выбора передач. При этом на панели рычага селектора, на дисплее комбинации приборов или проекционном дисплее будет отображаться индикатор M, несмотря на то что рычаг селектора остается в положении D (движение вперед). Для выхода из режима ручного выбора передач удерживайте нажатым подрулевой переключатель (+) дольше 1 секунды. Система вернется в режим автоматического переключения передач через 6 секунд непрерывного движения с постоянной скоростью, если оно не сопровождается переключением передач вручную или резкими поворотами рулевого колеса, а также при остановке автомобиля.

При активном режиме ручного выбора передач коробка передач будет автоматически переключаться на пониженные передачи при замедлении автомобиля. При остановке автомобиля коробка передач автоматически переключается на 1-ю передачу. При трогании с места автомобиль будет начинать движение с 1-й передачи, и эта передача будет оставаться включенной до тех пор, пока не будет выбрана другая передача с помощью подрулевого переключателя или пока не будет выбран режим D (движение вперед).

При кратковременном удерживании нажатым левого (-) подрулевого переключателя коробка передач переключается на самую низкую передачу, допустимую для текущего скоростного режима. Если подрулевой переключатель продолжает удерживаться нажатым во время замедления автомобиля, переключения на пониженные передачи будут осуществляться в с учетом текущей скорости движения. Данная функция также действует при активном временном режиме ручного выбора передач. Для этого сначала необходимо нажать и отпустить подрулевой переключатель (-) для активации временного режима ручного выбора передач, а затем нажать и удерживать нажатым в течение короткого времени подрулевой переключатель (-).

Система подрулевого переключения передач не позволяет переключаться на повышенную или пониженную передачу, если автомобиль движется со слишком высокой или слишком низкой скоростью, а также не допускает трогания с места с 3-й или более высокой передачи.

Если при соответствующих условиях не осуществляется переключение на повышенную передачу, скорость автомобиля принудительно ограничивается для защиты двигателя.

Если переключение на нужную передачу не выполнено вследствие указанных ограничений, связанных со скоростью движения автомобиля, на дисплее информационного центра отображается соответствующее сообщение, и на проекционном дисплее или комбинации приборов продолжает отображаться текущая передача.

Переключение передач в ручном режиме также возможно при активной системе круиз-контроля. См. *Система круиз-контроля* → 221.

Фактическая скорость, при которой возможно переключение в ручном режиме на повышенную передачу, зависит от различных факторов и может несколько отличаться от указанных значений.

Для автомобилей с передаточным числом редуктора заднего моста 2,41:1 (RPO GXB)

- Переключение на 3-ю передачу – прибл. 25 км/ч.
- Переключение на 4-ю передачу – прибл. 37 км/ч.
- Переключение на 5-ю передачу – прибл. 48 км/ч.
- Переключение на 6-ю передачу – прибл. 60 км/ч.
- Переключение на 7-ю передачу – прибл. 74 км/ч.
- Переключение на 8-ю передачу – прибл. 95 км/ч.

Для предотвращения повреждения силового агрегата переключение в ручном режиме на пониженную передачу не осуществляется, если скорость автомобиля превышает указанные значения. Максимальная скорость, при которой допускается переключение на пониженную (с 6-й по 1-ю) передачу, составляет:

- Переключение на 6-ю передачу – свыше 309 км/ч.
- Переключение на 5-ю передачу – свыше 243 км/ч.
- Переключение на 4-ю передачу – свыше 183 км/ч.

- Переключение на 3-ю передачу – свыше 149 км/ч.
- Переключение на 2-ю передачу – свыше 100 км/ч.
- Переключение на 1-ю передачу – свыше 62 км/ч.

Для автомобилей с передаточным числом редуктора заднего моста 2,73:1 (RPO GU2)

- Переключение на 3-ю передачу – прибл. 24 км/ч.
- Переключение на 4-ю передачу – прибл. 34 км/ч.
- Переключение на 5-ю передачу – прибл. 43 км/ч.
- Переключение на 6-ю передачу – прибл. 55 км/ч.
- Переключение на 7-ю передачу – прибл. 64 км/ч.
- Переключение на 8-ю передачу – прибл. 82 км/ч.

Для предотвращения повреждения силового агрегата переключение в ручном режиме на пониженную передачу не осуществляется, если скорость автомобиля превышает указанные значения. Максимальная скорость, при которой допускается переключение на пониженную (с 7-й по 1-ю) передачу, составляет:

- Переключение на 7-ю передачу – свыше 321 км/ч.
- Переключение на 6-ю передачу – свыше 272 км/ч.
- Переключение на 5-ю передачу – свыше 214 км/ч.
- Переключение на 4-ю передачу – свыше 161 км/ч.
- Переключение на 3-ю передачу – свыше 131 км/ч.
- Переключение на 2-ю передачу – свыше 88 км/ч.
- Переключение на 1-ю передачу – свыше 55 км/ч.

Если число оборотов коленчатого вала приближается к предельному значению, при котором отключается подача топлива, но водитель не переключается на повышенную передачу, то частота вращения двигателя будет автоматически ограничена для обеспечения защиты двигателя. См. *Тахометр* → 108.

Индикатор переключения передач



Индикатор переключения передач загорается на комбинации приборов, когда рекомендуется переключиться на повышенную передачу для обеспечения наилучшей топливной экономичности или динамических характеристик, с учетом управляющих воздействий водителя.

Механическая коробка передач

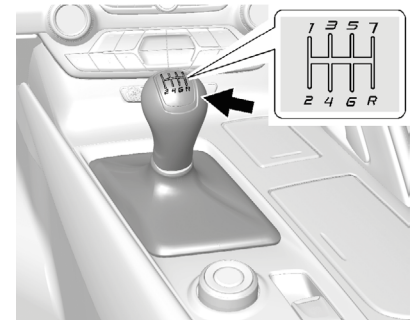

Пользование механической коробкой передач:

Положение 1: нажмите педаль сцепления и переведите рычаг переключения передач в положение 1 (1-я передача). Затем медленно отпустите педаль сцепления, одновременно нажимая педаль акселератора.

Выбирайте 1-ю передачу для движения со скоростью до 64 км/ч. Если автомобиль неподвижен и переключение на 1-ю передачу требует больших усилий, переведите рычаг переключения передач в положение N (нейтраль) и отпустите педаль сцепления. Затем снова опустите педаль сцепления и переключитесь на 1-ю передачу.

Положение 2: нажмите педаль сцепления, одновременно отпуская педаль акселератора, и переключитесь на 2-ю передачу. Затем медленно отпускайте педаль сцепления, одновременно нажимая педаль акселератора.

Положения 3, 4, 5, 6 и 7: переключение на 3-ю, 4-ю, 5-ю, 6-ю и 7-ю передачу выполняется аналогично переключению на 2-ю передачу.

Чтобы остановить автомобиль, отпустите педаль акселератора и нажмите педаль тормоза. Незадолго до полной остановки автомобиля нажмите педаль сцепления, продолжая удерживать нажатой педаль тормоза, и переключитесь на нейтральную передачу.

N (нейтраль): выбирайте данную передачу при запуске двигателя или для обеспечения его работы в режиме холостого хода. Рычаг переключения передач находится в нейтральном положении, когда он расположен в центре схемы переключения передач, т. е. когда ни одна из передач для движения не выбрана.

R (задний ход): для движения задним ходом нажмите педаль сцепления и переведите рычаг переключения передач в положение R (задний ход). Чтобы выбрать передачу заднего хода, необходимо перевести рычаг переключения передач через положения, соответствую-

щие включению 5-й и 6-й передач, из-за чего к рычагу коробки передач требуется прикладывать большее усилие. Медленно отпустите педаль сцепления, плавно нажимая педаль акселератора.

Рычаг переключения передач можно перевести в положение R (задний ход) только при скорости движения автомобиля менее 5 км/ч. Если автомобиль движется с более высокой скоростью, то переключение в положение передачи заднего хода будет заблокировано.

Рекомендуемая скорость движения автомобиля для переключения передач

Для обеспечения наилучшей топливной экономичности переключения передач выполняйте при скорости движения, значения которой указаны в следующей таблице.

с 1-й на 4-ю	27
с 4-й на 5-ю	40
с 5-й на 6-ю	64
с 6-й на 7-ю	72

Осторожно

При переключении передач не перемещайте рычаг переключения из стороны в сторону без необходимости. Это может привести к повреждению коробки передач. Устанавливайте рычаг точно в положение следующей передачи.

Сообщение 1-4 SHIFT («Переключение с 1-й передачи только на 4-ю передачу»)

Когда данное сообщение отображается на дисплее информационного центра, переключение с 1-й передачи возможно только на 4-ю передачу.

См. *Сообщения, связанные с коробкой передач* → 137.

Переключение на пониженную передачу

Не переключайтесь на пониженную передачу, если автомобиль движется со скоростью, превышающей указанную:

1-я	72 км/ч
2-я	107 км/ч
3-я	160 км/ч
4-я	233 км/ч

Осторожно

При переключении на пониженную передачу с пропуском более чем одной передачи или при высокой частоте вращения двигателя и отпущенной педали сцепления возможно повреждение двигателя, сцепления, приводных валов или коробки передач.

Если число оборотов коленчатого вала падает ниже 900 об/мин или двигатель работает неравномерно, переключитесь на следующую пониженную передачу. Возможно, будет необходимо переключиться на две или более пониженные передачи.

В коробке передач установлена пружина, которая центрирует рычаг переключения передач в положении между 3-й и 4-й передачами. Данная пружина помогает определить, в положении какой передачи находится рычаг при его перемещении. Перемещайте рычаг из положения 1-й передачи в положение 2-й передачи и из положения 7-й передачи в положение 6-й передачи, соблюдая осторожность. Рычаг переключения передач под действием силы пружины будет стремиться к перемещению в направлении положения 4-й и 3-й передачи. Переводите рычаг переключения передач в положение

2-й или 6-й передачи, не допуская его перемещения в направлении, в котором его тянет пружина, в противном случае рычаг может переместиться из положения 1-й передачи в положение 4-й передачи или из положения 7-й в положение 4-й передачи.

Если число оборотов коленчатого вала приближается к предельному значению, при котором отключается подача топлива, но водитель не переключается на повышенную передачу, то частота вращения двигателя будет автоматически ограничена для обеспечения защиты двигателя. См. *Тахометр* → 108.

Регулятор Active Rev Match

Автомобили с механической коробкой передач оборудованы регулятором Active Rev Match (ARM). Регулятор ARM способствует более плавному переключению передач путем уравнивания числа оборотов двигателя и выбираемой передачи. Отслеживая перемещение рычага переключения передач и работу сцепления, регулятор ARM управляет частотой вращения двигателя таким образом, чтобы она соответствовала эталонному значению, установленному для определенной передачи. При переключении на более высокую или более низкую передачу частота вращения двигателя будет уменьшаться или увели-

чиваться соответственно, чтобы совпадать со скоростью движения автомобиля и выбранной передачей. Регулятор ARM задействуется в течение нескольких секунд между переключениями передач, а затем отключается, если переключение не выполнено.

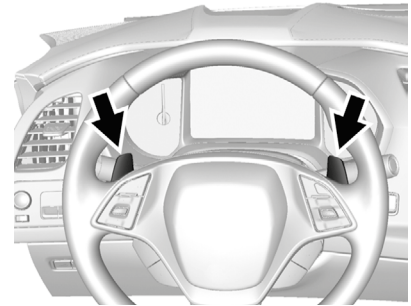

Система активируется и деактивируется нажатием рычажков на рулевом колесе, на которых имеется надпись REV MATCH. Система должна активироваться при каждом включении зажигания.



Индикатор передачи на комбинации приборов указывает текущую выбранную передачу.

- При активации системы ARM номер передачи отображается оранжевым цветом.
- При деактивации системы ARM номер передачи отображается белым цветом.
- Линия белого цвета означает, что требуется техническое обслуживание. При этом система ARM будет отключена и загорится контрольная лампа неисправности. См. *Контрольная лампа неисправности (контрольная лампа «Проверьте двигатель»)* → 113. Сцепление и механическая коробка передач будут продолжать работать в нормальном режиме.

Регулятор ARM:

- Активируется при скорости движения автомобиля более 25 км/ч.
- Регулирует частоту вращения двигателя до 5400 об/мин.
- Не работает при нажатой педали акселератора.
- Отключается, если температура охлаждающей жидкости ниже 0 °С.

Тормозная система

Антиблокировочная система (ABS)

Данный автомобиль оснащен антиблокировочной системой – современной электронной системой, которая помогает предотвратить блокировку колес при торможении.

После запуска двигателя перед началом движения автомобиля выполняется самодиагностика этой системы. При выполнении диагностики может быть слышен характерный шум, а также ощущаться небольшое перемещение педали тормоза. Это не является признаком неисправности.



Данная контрольная лампа загорается при возникновении неисправности антиблокировочной системы. См. *Контрольная лампа антиблокировочной системы (ABS)* → 116.

Если при движении по скользкой дороге необходимо резко затормозить и продолжать торможение, чтобы избежать

столкновения с внезапно появившимся препятствием, процессор блока управления системы определяет, что вращение колес замедляется. Если одно из колес находится на грани блокировки, блок управления избирательно управляет тормозной системой каждого из колес.

Антиблокировочная система способна в соответствии с развитием конкретной ситуации изменять тормозное усилие в каждом из колесных тормозных механизмов значительно быстрее, чем это мог бы сделать водитель. В результате водитель сохраняет контроль над автомобилем даже при резком торможении.

При срабатывании тормозной системы блок управления контролирует скорость вращения каждого колеса и регулирует давление в гидроприводе каждого тормозного механизма.

Помните: действие антиблокировочной системы не сокращает величину времени, необходимого для нажатия педали тормоза, и не всегда сокращает длину тормозного пути. Если ваш автомобиль находится слишком близко к автомобилю, движущемуся впереди, и тот внезапно замедляется, времени для нажатия педали тормоза может не хватить. Выбирайте дистанцию так, чтобы расстояние до автомобиля, движущегося впереди, было достаточным.

Использование антиблокировочной системы

Не «накачивайте» педаль тормоза. Чтобы сработала антиблокировочная система, необходимо сильно нажать педаль тормоза один раз и удерживать ее нажатой. При этом может быть слышен характерный шум работы данной системы и ощущаться пульсация на педали тормоза. Это не является признаком неисправности.

Торможение в экстренных ситуациях

Антиблокировочная система позволяет водителю тормозить, не теряя возможности управлять автомобилем с помощью рулевого колеса. Во многих экстренных ситуациях сохранение возможности управления автомобилем имеет большее значение, чем даже очень эффективное торможение.

Стояночный тормоз с электроприводом

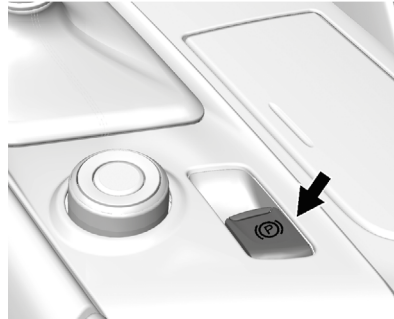

Данный автомобиль оснащен стояночным тормозом с электроприводом. Переключатель стояночного тормоза расположен на центральной консоли. Стояночный тормоз с электроприводом может быть задействован всегда, даже при выключенном зажигании. Во избежание разрядки аккумуляторной батареи не пользуйтесь стояночным тормозом с электроприводом при выключенном двигателе слишком часто.

Система оснащена лампой статуса стояночной тормозной системы красного цвета и контрольной лампой стояночной тормозной системы оранжевого цвета. См. *Контрольная лампа стояночной*

тормозной системы с электроприводом → 116 и *Контрольная лампа «Неисправность стояночного тормоза с электроприводом»* → 116. На дисплее информационного центра могут также появляться соответствующие сообщения, относящиеся к стояночной тормозной системе. См. *Сообщения, связанные с тормозной системой* → 127. В случае падения напряжения в бортовой электросети стояночный тормоз с электроприводом использовать (установить автомобиль на тормоз или снять с тормоза) невозможно.

Прежде чем покинуть автомобиль, посмотрите на контрольную лампу статуса стояночной тормозной системы, чтобы убедиться в том, что стояночный тормоз задействован.

Установка автомобиля на стояночный тормоз с электроприводом

Чтобы задействовать стояночный тормоз с электроприводом:

1. Полностью остановите автомобиль.
2. Кратковременно потяните вверх переключатель стояночного тормоза.

При активации стояночного тормоза загорается красная контрольная лампа статуса стояночной тормозной системы. Если красная контрольная лампа мигает

постоянно, значит стояночный тормоз задействован только частично или обнаружена неисправность стояночного тормоза. На дисплее информационного центра отображается соответствующее сообщение. Отключите стояночный тормоз, а затем включите его снова. Если контрольная лампа не загорается или продолжает мигать, обратитесь в авторизованный сервисный центр. Не эксплуатируйте автомобиль, если контрольная лампа статуса стояночной тормозной системы мигает. Обратитесь в авторизованный сервисный центр. См. *Контрольная лампа стояночной тормозной системы с электроприводом* → 116.

Если горит оранжевая контрольная лампа стояночной тормозной системы, потяните переключатель стояночного тормоза вверх и удерживайте его в этом положении. Удерживайте переключатель в этом положении до тех пор, пока не загорится красная контрольная лампа статуса стояночной тормозной системы. Если оранжевая контрольная лампа стояночной тормозной системы продолжает гореть, обратитесь в авторизованный сервисный центр.

Если стояночный тормоз с электроприводом включить во время движения автомобиля, автомобиль будет замедляться до тех пор, пока переключатель стояночного тормоза удерживается

в верхнем положении. Если переключатель удерживать в верхнем положении до полной остановки автомобиля, стояночный тормоз останется включенным после отпущения переключателя.

Стояночный тормоз с электроприводом может в некоторых ситуациях при неподвижном автомобиле активироваться автоматически. Это не является признаком неисправности и осуществляется для периодической проверки работоспособности стояночной тормозной системы с электроприводом.

Если задействовать стояночный тормоз не удается, необходимо заблокировать задние колеса, чтобы предотвратить самопроизвольное движение автомобиля.

Снятие автомобиля со стояночного тормоза с электроприводом

Чтобы снять автомобиль со стояночного тормоза с электроприводом:

1. Установите кнопку запуска в положение ACC/ACCESSORY или ON/RUN/START.
2. Нажмите и удерживайте нажатой педаль тормоза.
3. Кратковременно нажмите на переключатель стояночного тормоза с электроприводом.

Автомобиль снят со стояночного тормоза, когда красная контрольная лампа статуса стояночной тормозной системы не горит.

Если горит оранжевая контрольная лампа стояночной тормозной системы, отключите стояночный тормоз путем нажатия вниз переключателя стояночного тормоза и удержания его в этом положении. Продолжайте удерживать переключатель нажатым до тех пор, пока не погаснет красная контрольная лампа статуса стояночной тормозной системы. Если оранжевая или красная контрольная лампа продолжает гореть после снятия автомобиля со стояночного тормоза, обратитесь в авторизованный сервисный центр.

Осторожно

Движение с задействованным стояночным тормозом может привести к перегреву тормозных механизмов и преждевременному износу или повреждению компонентов тормозной системы. Перед началом движения убедитесь в том, что автомобиль полностью снят со стояночного тормоза и контрольная лампа тормозной системы не горит.

Автоматическое снятие автомобиля со стояночного тормоза с электроприводом

Автомобиль будет автоматически снят со стояночного тормоза с электроприводом, если работает двигатель, включена передача для движения и производится попытка трогания. Избегайте резких ускорений при задействованном стояночном тормозе, чтобы продлить срок службы тормозных колодок стояночной тормозной системы.

Стояночный тормоз с электроприводом можно также использовать для предотвращения скатывания автомобиля назад при трогании на склоне (модели с механической коробкой передач). Для предотвращения скатывания назад задействованный стояночный тормоз позволяет нажать педаль сцепления одной ногой, а педаль акселератора – другой при трогании на склоне. В этом случае нет необходимости нажимать переключатель вниз, чтобы снять автомобиль со стояночного тормоза.

Система помощи при экстренном торможении

Данный автомобиль оснащен системой помощи при экстренном торможении, которая помогает водителю остановить автомобиль или уменьшить скорость его движения в экстренных ситуациях. Для увеличения тормозного усилия в системе используется электрогидравлический блок управления, входящий в состав системы поддержания курсовой устойчивости, в случаях, когда водитель резко и с большой силой нажимает педаль тормоза, пытаясь быстро остановить или резко замедлить автомобиль. Блок управления увеличивает давление в гидроприводе тормозной системы до тех пор, пока не сработает антиблокировочная система. Незначительная пульсация на педали тормоза или ее перемещение в это время не является признаком неисправности. При этом необходимо продолжать нажимать педаль тормоза в соответствии со складывающейся ситуацией. Действие системы помощи при экстренном торможении автоматически прекращается при отпускании педали тормоза или при быстром уменьшении усилия, прикладываемого к педали тормоза.

Система помощи при трогании на подъеме (HSA)

При соответствующей комплектации система HSA автоматически активируется при остановке на подъеме. Данная система разработана для предотвращения начала непроизвольного движения автомобиля при заглушенном двигателе как вперед, так и назад. В течение промежутка времени, когда водитель отпускает педаль тормоза и нажимает педаль акселератора, чтобы тронуться с места при нахождении автомобиля на подъеме, система HSA поддерживает давление в тормозной системе на две секунды, что предотвращает самопроизвольное скатывание автомобиля. Система HSA не активируется, если включена передача для движения вперед и передняя часть автомобиля направлена в сторону спуска, или если включена передача R (задний ход) и передняя часть автомобиля направлена в сторону подъема.

Системы стабилизации движения

Противобуксовочная система/система поддержания курсовой устойчивости

Данный автомобиль оснащен противобуксовочной системой (TCS) и системой курсовой устойчивости StabiliTrak. Данные системы ограничивают скорость вращения колес и помогают водителю сохранить контроль над автомобилем на скользкой дороге.

Противобуксовочная система активируется при обнаружении буксования или потери контакта одного или обоих задних колес с дорогой. При этом система задействует тормозные механизмы для снижения скорости вращения колес и уменьшает крутящий момент двигателя (прикрывая дроссельную заслонку и управляя искрообразованием в цилиндрах двигателя), чтобы ограничить буксование колес.

Система StabiliTrak активируется в том случае, когда блок управления данной системы определяет наличие разницы между параметрами направления движения автомобиля, задаваемыми водителем,

и фактическим направлением движения автомобиля. Система выборочно притормаживает отдельные колеса, чтобы помочь водителю удерживать автомобиль на заданном курсе.

Если система круиз-контроля активна, когда система TCS начинает ограничивать скорость вращения колес, система круиз-контроля автоматически отключится. Система круиз-контроля может быть активирована снова, когда это будут позволять дорожные условия. См. *Система круиз-контроля* → 221.

Обе системы автоматически активируются после запуска двигателя и начала движения. Во время работы или самодиагностики этих систем может быть слышен характерный звук или вы можете ощущать, что выполняются некоторые действия. Это не является признаком неисправности.

При нормальных условиях движения рекомендуется оставить обе системы включенными. Однако противобуксовочную систему необходимо отключать, если автомобиль застрял в песке, грязи или снегу и его необходимо освободить методом раскочки. См. *Если автомобиль застрял* → 188 и *Включение и отключение систем* далее в данном разделе.



Контрольная лампа противобуксовочной системы/системы StabiliTrak расположена на комбинации приборов. Данная контрольная лампа:

- Мигает, когда противобуксовочная система ограничивает скорость вращения колес.
- Мигает, когда активируется система StabiliTrak.
- Горит постоянно, если одна из систем не работает.

Если одна из систем не включается или не действует, на дисплее информационного центра DIC появляется соответствующее сообщение и загорается и не гаснет контрольная лампа , указывающая на то, что система неактивна. Автомобиль можно эксплуатировать, но необходимо соответствующим образом скорректировать стиль вождения.

Если загорается и не гаснет контрольная лампа :

1. Остановите автомобиль.
2. Заглушите двигатель и подождите 15 секунд.
3. Запустите двигатель.

Продолжайте движение. Если контрольная лампа  снова загорается и не гаснет, возможно, системе необходимо больше времени для самодиагностики. Если лампа продолжает гореть, обратитесь в авторизованный сервисный центр.





Включение и отключение систем







Кнопка управления противобуксовочной системой/системой StabiliTrak расположена на центральной консоли.



Осторожно

Не «накачивайте» педаль тормоза и избегайте резких ускорений, если отключена противобуксовочная система. Это может привести к повреждению компонентов трансмиссии автомобиля.

Для отключения противобуксовочной системы нажмите и отпустите кнопку . Контрольная лампа отключения противобуксовочной системы  загорится на комбинации приборов. Для включения противобуксовочной системы снова нажмите и отпустите кнопку . Контрольная лампа отключения противобуксовочной системы  на комбинации приборов погаснет.

Если кнопка  будет нажата во время действия противобуксовочной системы, эта система будет отключена только тогда, когда колеса перестанут вращаться.

Для отключения систем TCS и StabiliTrak нажмите и удерживайте нажатой кнопку  до тех пор, пока контрольная лампа отключения противобуксовочной системы  и контрольная лампа отключения противобуксовочной системы StabiliTrak  не загорятся на комбинации приборов.

Для включения систем TCS и StabiliTrak снова нажмите и отпустите кнопку . При этом контрольная лампа  отключения

системы TCS и контрольная лампа  отключения системы поддержания курсовой устойчивости StabiliTrak погаснут.

Если в системе TPMS (монитор давления воздуха в шинах) возникла неисправность и на дисплее информационного центра отображается сообщение SERVICE TYRE MONITOR SYSTEM («Требуется обслуживание монитора давления воздуха в шинах»), на систему курсовой устойчивости StabiliTrak это повлияет следующим образом:

- Система поддержания курсовой устойчивости StabiliTrak не может быть отключена водителем.
- Если система поддержания курсовой устойчивости StabiliTrak отключена, то она автоматически активируется.
- Режим Competitive Driving или система Performance Traction Management будут недоступны.
- Будет ощущаться изменение в характере помощи и поддержки направления движения автомобиля со стороны системы StabiliTrak.

Установка неоригинального дополнительного оборудования может привести к повреждению или отказу систем или компонентов автомобиля. См. *Дополнительное оборудование и внесение изменений в конструкцию автомобиля* → 233.

Селектор выбора режимов движения

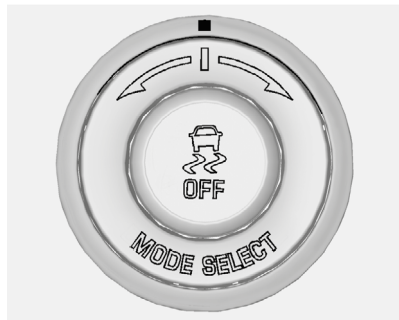

Рукоятка селектора выбора режимов движения расположена на центральной консоли позади рычага селектора АКПП.

Предусмотрено пять режимов для различных условий движения: Weather, Eco, Tour, Sport и Track.

Режимы движения можно изменять, вращая внешнее кольцо рукоятки; при этом режимы отображаются на комбинации приборов.

Для включения системы поддержания курсовой устойчивости и противобуксовочной системы нажмите кнопку, расположенную в центре рукоятки, или, если выбран режим Track и активна система Performance Traction Management (PTM).

См. Противобуксовочная система/система поддержания курсовой устойчивости → 212 или см. информацию о системе PTM в Режим Competitive Driving → 217.

Если система PTM активна, при вращении внешнего кольца рукоятки режим системы PTM будет изменяться, и это будет отображаться на комбинации приборов.

Каждый режим конфигурируется для использования в разных дорожных условиях. Использование режимов:

- Режим Weather – для движения по мокрому или заснеженному покрытию.
- Режим Eco – для обеспечения оптимальной топливной экономичности.
- Режим Tour – для комфортного вождения в нормальных условиях.
- Режим Sport – для езды в активной манере.
- Режим Track – для езды на треке.

Существует 12 характеристик, которые изменяются в зависимости от выбранного режима. Наличие нижеперечисленных функций зависит от комплектации автомобиля и установленных опций.

Режимы	WEATHER	ECO	TOUR <i>По умолчанию</i>	SPORT	TRACK
Комбинация приборов	Tour	Tour	Tour	Sport	Track
Функция Throttle progression	Weather	Нормальный	Нормальный	Sport	Track
Режим переключения передач (при соответствующей комплектации)	Нормальный	Нормальный	Нормальный	Sport	Track
Система Active Fuel Management	Нормальный	Eco	Нормальный	Нормальный	Нормальный
Управление отработанными газами	Eco	Eco	Tour	Sport	Track
Рулевое управление	Комфорт	Комфорт	Комфорт	Sport	Track
Система поддержания курсовой устойчивости	Нормальный	Нормальный	Нормальный	Нормальный	Доступна в режиме соревнования
Электронный дифференциал ограниченного проскальзывания (при соответствующей комплектации)	Режим 1	Режим 1	Режим 1	Режим 2	Режимы 2 и 3
Система Magnetic Ride (при соответствующей комплектации)	Tour	Tour	Tour	Sport	Track
Система Launch Control	Недоступна	Недоступна	Недоступна	Недоступна	Доступна
Противобуксовочная система	Weather	Нормальный	Нормальный	Нормальный	Track
Система Performance Traction или режим Competitive Driving	Выкл.	Выкл.	Выкл.	Выкл.	Доступны

Влияние выбранного режима движения на характеристики автомобиля

Дисплей комбинации приборов

Конфигурации дисплея комбинации приборов изменяются в соответствии с выбранным режимом (по умолчанию):

- Режим Tour: оформление дисплея в современном стиле с отображением информации, относящейся к аудиосистеме и системе навигации.
- Режим Sport: оформление дисплея в классическом стиле с отображением легко читаемых приборов, типичных для спортивных автомобилей.
- Режим Track: оформление дисплея и приборов в стиле команды Corvette Racing с отображением таймера круга.

Функция Throttle progression

Регулирует чувствительность дроссельной заслонки путем изменения скорости ее открывания при нажатии педали акселератора.

Автоматический режим переключения передач

- Регулирует плавность переключения передач.
- Режим Sport: функция Performance Algorithm Liftfoot (PAL) распознает активные нажатия на педаль акселера-

тора, в связи с чем АКПП максимально долго остается на пониженных передачах для обеспечения более интенсивного торможения двигателем и улучшенного контроля над автомобилем, когда лепестковые переключатели не используются. (Доступна в режиме Sport или Track.)

- Режим Track: функция Performance Algorithm Shift (PAS) распознает резкие повороты рулевого колеса, интенсивное торможение и резкое ускорение, в связи с чем АКПП переключается на пониженные передачи и остается на них, когда лепестковые переключатели не используются.

Система Active Fuel Management (отключение цилиндров двигателя) при режиме работы двигателя на 4 цилиндрах

- Нормальный режим работы двигателя для автомобилей с автоматической коробкой передач: при ускорении двигатель задействует 8 цилиндров, при движении с постоянной скоростью работают 4 цилиндра.
- Автомобили с механической коробкой передач: система Active Fuel Management активна только в режиме Eco.

- На автомобилях с автоматической коробкой передач система отключается при переключении передач в ручном режиме, если не выбран режим Eco.
- В режиме Eco 4 цилиндра двигателя остаются задействованными до момента резкого ускорения.

Система управления звуком выхлопа

Изменяет момент открытия заслонок выпускной системы.

Рулевое управление (степень помощи со стороны усилителя)

Регулирует степень вспомогательного усилия на рулевом колесе (от большего вспомогательного усилия – для облегчения маневрирования на низкой скорости, до меньшего – для улучшенной обратной связи с дорогой).

Система Magnetic Ride Control (при соответствующей комплектации)

Регулирует жесткость амортизаторов в зависимости от дорожных условий для обеспечения более комфортного вождения и управляемости.

Система Launch Control

Доступна только в режиме Track для обеспечения максимального ускорения с места при активном режиме Competitive или режиме системы PTM.

Система поддержания курсовой устойчивости

- В режиме Competitive Driving (режим соревнования) системы стабилизации движения задействуются в меньшей степени для обеспечения повышенного скольжения и дрифта. Этот режим активируется путем нажатия кнопки  (доступен только в режиме Sport или Track).
- Система поддержания курсовой устойчивости StabiliTrak может быть отключена путем нажатия и удержания кнопки  нажатой в течение 10 секунд.

Система Performance Traction Management (PTM) (при соответствующей комплектации)

- Доступна в режиме Track.
- Если режим Competitive Driving активирован, будет доступно пять настроек.

Режим Competitive Driving

При соответствующей комплектации режим Competitive Driving (режим соревнования), система Performance Traction Management и система Launch Control обеспечивают улучшенную динамику при ускорении и/или прохождении поворотов. Это достигается за счет оптимизации

параметров работы двигателя и тормозной системы, а также настроек подвески. Данные режимы предназначены для использования на кольцевых гоночных трассах и не рассчитаны для использования на дорогах общего пользования. При выборе данных режимов системы стабилизации движения в управлении автомобилем не участвуют, в то время как это может быть необходимо, если водитель недостаточно опытен или плохо знаком с гоночной трассой. Водителям, полагающимся в значительной степени на систему помощи в управлении двигателем, тормозной системой и подвеской, рекомендуется активировать противобуксовочную систему и систему курсовой устойчивости StabiliTrak.

Осторожно

Не переключайте передачи во время буксования ведущих колес. Это может привести к повреждению коробки передач. Гарантия производителя на устранение подобных повреждений не распространяется. Не переключайте передачи, если ведущие колеса не имеют сцепления с дорогой.

Режим Competitive Driving

В режиме Competitive Driving максимальная мощность двигателя не ограничивается, в то время как система поддержания курсовой устойчивости StabiliTrak позволяет сохранять заданное водителем направление движения автомобиля, выборочно активируя тормозные механизмы. В этом режиме противобуксовочная система (TCS) отключена. Система Launch Control доступна, если выбран режим Track. Скорректируйте стиль вождения с учетом доступной мощности двигателя. См. Система Launch Control далее в этом разделе.





Данные контрольные лампы горят, когда активен режим Competitive Driving (режим соревнования).



Для выбора данного дополнительного режима управления должен быть активен режим Sport или Track. На автомобилях, оборудованных системой Performance Traction Management (PTM), режим Competitive Driving доступен только в режиме Sport. На автомобилях, не оборудованных системой PTM, режим Competitive Driving доступен в режимах Sport и Track. Дважды быстро нажмите кнопку  на центральной консоли. На дисплее информационного центра появится сообщение STABILITRAK COMPETITIVE MODE («Режим соревнования StabiliTrak»). См. *Сообщения, связанные с системами поддержания курсовой устойчивости* → 133.

При повторном нажатии кнопки  контрольная лампа отключения проти-

вобуксовочной системы  и контрольная лампа отключения системы StabiliTrak  погаснут.

Система Performance Traction Management (Z06, Grand Sport и Stingray с пакетом FE4)

Система Performance Traction Management (PTM) объединяет в себе функции противобуксовочной системы, системы поддержания курсовой устойчивости StabiliTrak и системы управления жесткостью подвески Magnetic Ride Control для обеспечения улучшенной управляемости и максимально эффективного прохождения поворотов. Доступная мощность двигателя зависит от выбранного режима, дорожных условий, опыта водителя и радиуса каждого поворота.



Данная контрольная лампа горит, когда активна система PTM.

Чтобы выбрать данный дополнительный режим управления, должен быть активен режим Track. Дважды быстро нажмите кнопку  отключения систем TCS/StabiliTrak на центральной консоли.

На дисплее информационного центра появится сообщение PERF TRAC 1 – WET ACTIVE HANDLING ON («Режим 1 системы PTM – WET, система Active Handling включена»).

Чтобы испытать все преимущества данной системы, после вхождения в поворот в точке, в которой вы хотели бы ускориться, нажмите до упора педаль акселератора. Система PTM отрегулирует мощность двигателя для более плавного выхода из поворота.

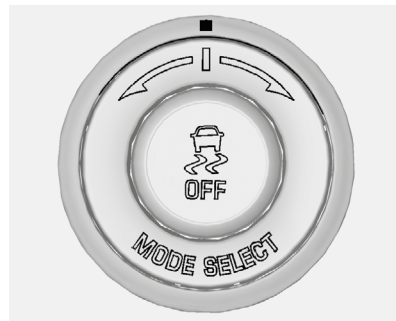

Система PTM имеет пять режимов. Выбор этих режимов осуществляется вращением рукоятки MODE SELECT, расположенной на центральной консоли. Режимы с 1 по 5 будут последовательно отображаться на дисплее по мере поворачивания рукоятки MODE SELECT вправо или влево.

Ниже приводятся сообщения, отображаемые на дисплее информационного центра при выборе каждого режима, и рекомендованные условия использования режимов.

PERF TRAC 1 – WET ACTIVE HANDLING ON («Режим 1 системы PTM – WET, система Active Handling включена»)

- Подходит для водителей с любым опытом вождения.
- Используется только на мокром или влажном покрытии. Не предназначен для управления автомобилем в условиях ливня или стоячей воды.
- Система поддержания курсовой устойчивости StabiliTrak активна, а мощность двигателя уменьшается в зависимости от дорожных условий.

PERF TRAC 2 – DRY ACTIVE HANDLING ON («Режим 2 системы PTM – DRY, система Active Handling включена»)

- Подходит для менее опытных водителей или при езде по незнакомой трассе.
- Используется только на сухом покрытии.

- Система поддержания курсовой устойчивости StabiliTrak активна, а мощность двигателя незначительно уменьшается.

PERF TRAC 3 – SPORT ACTIVE HANDLING ON («Режим 3 системы PTM – SPORT, система Active Handling включена»)

- Подходит для водителей, знакомых с трассой, по которой они движутся.
- Используется только на сухом покрытии.
- Требуется большего опыта вождения, чем в режиме 2.
- Система поддержания курсовой устойчивости StabiliTrak активна, мощность двигателя увеличена по сравнению с режимом 2.



PERF TRAC 4 – SPORT ACTIVE HANDLING ON («Режим 4 системы PTM – SPORT, система Active Handling отключена»)

- Подходит для водителей, знакомых с трассой, по которой они движутся.
- Используется только на сухом покрытии.
- Требуется большего опыта вождения, чем в режиме 2 или 3.

- Система поддержания курсовой устойчивости StabiliTrak отключена, мощность двигателя такая же, как в режиме 3.

PERF TRAC 5 – RACE ACTIVE HANDLING ON («Режим 5 системы PTM – RACE, система Active Handling отключена»)

- Подходит для опытных водителей, знакомых с трассой, по которой они движутся.
- Используется только на сухом покрытии.
- Требуется большего опыта вождения, чем в других режимах.
- Система поддержания курсовой устойчивости StabiliTrak отключена, мощность двигателя обеспечивает максимальную скорость на поворотах.

Нажмите и отпустите кнопку  для отключения системы PTM и активации противобуксочной системы/системы поддержания курсовой устойчивости StabiliTrak. Контрольная лампа  отключения противобуксочной системы и контрольная лампа  отключения системы StabiliTrak погаснут.

Система Launch Control (только режим Track)

Система Launch Control доступна в режиме Competitive Driving (режим соревнования) на всех автомобилях и обеспечивает максимальное ускорение с места на прямом участке дороги. Система Launch Control – это одна из функций противобуксовочной системы, которая управляет скоростью вращения колес при трогании. Данная функция предназначена для использования на кольцевых гоночных трассах, где учитывается время, необходимое для разгона с 0 до 100 км/ч и прохождения расстояния в четверть мили.

Система Launch Control активируется при соблюдении следующих условий:

- Выбран режим Competitive Driving или любой из режимов системы Performance Traction Management. Контрольная лампа противобуксовочной системы загорается на комбинации приборов, и соответствующее сообщение появляется на дисплее информационного центра.
- Автомобиль неподвижен.
- Рулевое колесо находится в положении для прямолинейного движения.

Механическая коробка передач

- Нажата педаль сцепления и выбрана 1-я передача.
- Резко нажимается педаль акселератора для полного открытия дроссельной заслонки.

Система Launch Control ограничивает частоту вращения двигателя, когда водитель резко нажимает педаль акселератора до упора. Дайте оборотам двигателя стабилизироваться. За счет плавного, но быстрого отпущения педали сцепления при полностью нажатой педали акселератора можно управлять буксованием ведущих колес. Схему переключения передач см. в *Механическая коробка передач* → 205.

Автоматическая коробка передач

- Педаль тормоза должна быть нажата до упора, как в случае экстренного торможения.
- Резко нажимается педаль акселератора для полного открывания дроссельной заслонки. Если автомобиль медленно движется вследствие полного открытия дроссельной заслонки, отпустите педаль акселератора, нажмите на педаль тормоза с большим усилием и затем повторно нажмите педаль акселератора до полного открывания дроссельной заслонки.

Система Launch Control ограничивает частоту вращения двигателя, когда водитель резко нажимает педаль акселератора до упора. Дайте оборотам двигателя стабилизироваться. За счет плавного, но быстрого отпущения педали тормоза при полностью нажатой педали акселератора можно управлять буксованием ведущих колес.

После разгона автомобиля с места система продолжает действовать при активном режиме Competitive Driving или системе Performance Traction Management.

Режим Competitive Driving (режим соревнования), система PTM и система Launch Control предназначены для использования на кольцевых гоночных трассах, а не на дорогах общего пользования. При выборе данных режимов системы стабилизации движения автомобиля не помогают водителю в управлении автомобилем, что может быть необходимо, если водитель недостаточно опытен или плохо знаком с гоночной трассой.

Дифференциал ограниченного проскальзывания (только Stingray без пакета Z51)

При соответствующей комплектации механическая блокировка дифференциала заднего моста обеспечивает большее тяговое усилие при движении по снегу, грязи, льду, песку или гравию. Это устройство в основном действует так, как действует дифференциал обычного ведущего моста, но в условиях плохого сцепления задних колес с дорогой оно позволяет повысить тяговое усилие. На автомобиле с дифференциалом ограниченного проскальзывания, который используется в тяжелых условиях эксплуатации, следует заменять масло редуктора заднего моста. См. *Режим Competitive Driving* → 217 и *Плановое техническое обслуживание* → 321.

Дифференциал ограниченного проскальзывания (Z06 Grand Sport, и Stingray с пакетом Z51)

При соответствующей комплектации электронный дифференциал ограниченного проскальзывания (eLSD) активируется автоматически. Блок управления eLSD активно отслеживает показания датчиков и управляющих воздействий водителя для определения того, насколько значи-

тельные изменения необходимо внести в работу системы для обеспечения соответствия текущим условиям. Автомобили, оборудованные электронным дифференциалом ограниченного проскальзывания, обладают следующими преимуществами:

- Улучшенная управляемость при высоких скоростях движения.
- Улучшенное тяговое усилие при прохождении поворотов, позволяющее большее ускорение.
- Более точное рулевое управление.
- Повышенная маневренность.
- Функционирование совместно с системой StabiliTrak.

На автомобилях, оборудованных электронным дифференциалом ограниченного проскальзывания, которые используются в тяжелых условиях эксплуатации, следует заменять масло редуктора заднего моста. См. *Режим Competitive Driving* → 217 и *Плановое техническое обслуживание* → 321.

Система круиз-контроля

При помощи системы круиз-контроля, начиная приблизительно со скорости 40 км/ч, можно поддерживать выбранную скорость движения постоянной, не используя педаль акселератора. При скорости движения менее 40 км/ч система круиз-контроля не действует.

Внимание

Не используйте систему круиз-контроля в условиях, когда движение с постоянной скоростью небезопасно. Не используйте систему круиз-контроля в условиях движения в плотном транспортном потоке, а также на извилистых дорогах.

Пользоваться системой круиз-контроля на скользких дорогах также опасно. На таких дорогах вы можете потерять контроль над автомобилем из-за часто меняющихся условий сцепления колес с дорогой, что может стать причиной чрезмерного буксования колес. Не пользуйтесь системой круиз-контроля на скользких дорогах.

Если автомобиль оснащен механической коробкой передач, то при переключении передач система круиз-контроля остается активной. Данная система отключается,

если педаль сцепления нажата в течение нескольких секунд.

Если противобуксовочная система (TCS) начинает ограничивать скорость вращения колес, когда система круиз-контроля активна, то система круиз-контроля будет выключена автоматически. См. *Противобуксовочная система/система поддержания курсовой устойчивости* → 212. После восстановления нормальных условий движения систему круиз-контроля можно включить снова.

При нажатии педали тормоза система круиз-контроля отключается.

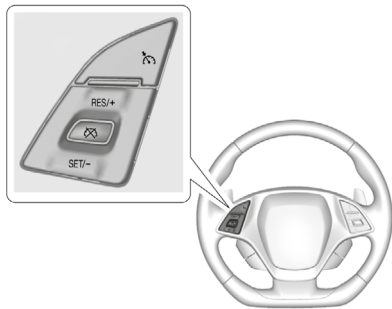

☺ : данная кнопка используется для включения/выключения системы круиз-контроля. При включении системы на комбинации приборов загорается соответствующая контрольная лампа белого цвета.

RES/+ : при кратковременном нажатии данной кнопки будет выбрано ранее установленное значение скорости движения; при удерживании кнопки в нажатом положении скорость будет увеличиваться. Если система круиз-контроля уже активна, используйте эту кнопку для увеличения скорости автомобиля.

SET/- : кратковременно нажмите данную кнопку для установки значения скорости и активации системы круиз-контроля. Если система круиз-контроля уже активна, используйте эту кнопку для уменьшения скорости автомобиля.

☹ : при нажатии данной кнопки система круиз-контроля отключается. При этом последнее значение заданной скорости сохраняется.

Показания спидометра могут отображаться в британской или метрической системе единиц измерения. См. *Комбинация приборов* → 103. Значение увеличения/уменьшения зависит от выбранной системы единиц измерения.

Активация режима движения с использованием системы круиз-контроля

Если кнопка включения системы круиз-контроля ☺ нажата, но система не активирована, при нажатии кнопок SET/- или RES/+ возможно случайное включение этой системы при неподходящих условиях движения. Не оставляйте

систему круиз-контроля включенной (кнопка ☺ нажата), если она не используется.

1. Нажмите кнопку ☺ для включения системы круиз-контроля.
2. Доведите скорость автомобиля до требуемой величины.
3. Нажмите и отпустите кнопку SET/-, расположенную на рулевом колесе.
4. Снимите ногу с педали акселератора.

Когда с помощью системы круиз-контроля автомобиль будет выведен в режим заданной скорости, на комбинации приборов загорится зеленый индикатор включения системы круиз-контроля. См. *Комбинация приборов* → 103.

Восстановление заданной скорости движения

Если при выбранной заданной скорости движения была нажата педаль тормоза или кнопка ☹, действие системы круиз-контроля временно прекращается, и последнее значение заданной скорости сохраняется в памяти системы.

Когда скорость движения автомобиля достигнет 40 км/ч или выше, кратковременно нажмите кнопку RES/+. Автомобиль вернется в режим скорости, заданной ранее.

Увеличение скорости при использовании системы круиз-контроля

Если система круиз-контроля уже включена:

- Нажмите и удерживайте нажатой кнопку RES/+ на рулевом колесе до тех пор, пока не будет достигнута нужная скорость движения, а затем отпустите ее.
- Чтобы немного увеличить скорость движения, кратковременно нажмите кнопку RES/+. При каждом таком нажатии скорость движения автомобиля увеличивается приблизительно на 1 км/ч.

Уменьшение скорости движения при использовании системы круиз-контроля

Если система круиз-контроля уже включена:

- Нажмите и удерживайте нажатой кнопку SET/- на рулевом колесе до тех пор, пока не будет достигнута желаемая скорость движения, затем отпустите ее.
- Чтобы немного уменьшить скорость движения, кратковременно нажмите кнопку SET/-. При каждом таком нажатии скорость движения автомобиля уменьшается приблизительно на 1 км/ч.

Обгон другого автомобиля при включенной системе круиз-контроля

Для увеличения скорости педаль акселератора. Как только нога будет убрана с педали акселератора, автомобиль вернется к скорости, ранее заданной для системы круиз-контроля.

При нажатии педали акселератора или сразу после ее отпущения кратковременно нажмите кнопку SET/-, и текущая скорость движения будет задана для системы круиз-контроля.

Пользование системой круиз-контроля при движении по холмистой местности

Действие системы круиз-контроля при движении по холмистой местности зависит от скорости движения, загрузки автомобиля и крутизны уклонов. При движении на крутой подъем для поддержания выбранной скорости может потребоваться нажать педаль акселератора. При движении на крутых спусках, чтобы контролировать скорость движения, может потребоваться нажатие педали тормоза или переключение на более низкую передачу. При нажатии педали тормоза система круиз-контроля отключается.

Действие системы круиз-контроля при активном режиме ручного выбора передач



Когда рычаг селектора находится в положении M (режим ручного выбора передач) и подрулевые переключатели не используются, то система круиз-контроля действует так же, как и при режиме D (движение вперед) коробки передач.

Если рычаг селектора находится в положении M (режим ручного выбора передач) и выбор передач осуществляется с помощью подрулевых переключателей, то система круиз-контроля действует следующим образом:

- Если система круиз-контроля активна и с помощью подрулевых переключателей выбрана передача, то скорость движения автомобиля поддерживается в соответствии с этой выбранной передачей, а автоматическое переключение на повышенную или пониженную передачу не происходит.
- При движении по холмистой местности система круиз-контроля не сможет поддерживать заданную скорость движения, если водитель своевременно не переключится на повышенную или пониженную передачу. Во время движения по холмистой местности с активной системой круиз-контроля и включенным режимом ручного

выбора передач водитель должен самостоятельно выбирать передачу, наиболее подходящую для движения в таких условиях, либо перевести рычаг селектора в положение D (движение вперед), чтобы переключение передач происходило в автоматическом режиме.

Выключение системы круиз-контроля

- Слегка нажмите педаль тормоза.
- Нажмите педаль сцепления на несколько секунд или установите рычаг переключения передач в положение нейтрالي (для механической коробки передач).
- Переведите рычаг селектора передач в положение N (нейтраль) (для автоматической коробки передач).
- Нажмите кнопку .
- Для выключения системы круиз-контроля нажмите кнопку .

Удаление данных о заданной скорости

Данные о ранее заданной скорости движения автомобиля удаляются из памяти системы при нажатии кнопки  или выключении зажигания.

Системы помощи водителю

Системы помощи при парковке или движении задним ходом

При соответствующей комплектации камера заднего обзора (RVC) и бордюрная камера помогают водителю избежать столкновения с препятствиями во время парковки. Всегда следите за обстановкой вокруг автомобиля во время парковки или движении задним ходом.

Камера заднего обзора (RVC)

При включении передачи заднего хода (R) с помощью камеры заднего обзора на дисплее, расположенный в центральной консоли, передается изображение зоны, находящейся за автомобилем. После вывода рычага селектора из положения R (задний ход) предыдущий экран отображается на дисплее с небольшой задержкой. Для более раннего возврата к предыдущему экрану нажмите кнопку на дисплее информационно-развлекательной системы, переведите рычаг селектора в положение P (парковка) или доведите скорость движения автомобиля до 8 км/ч.

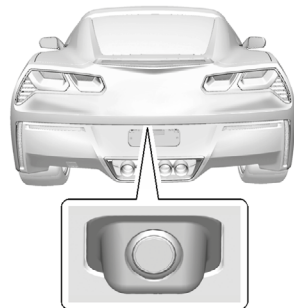

Камера расположена над площадкой государственного номерного знака.

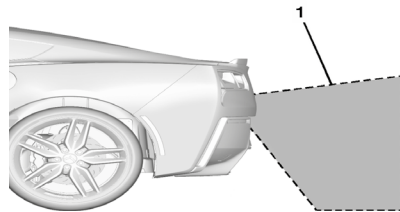

1. Зона охвата камеры системы заднего обзора.

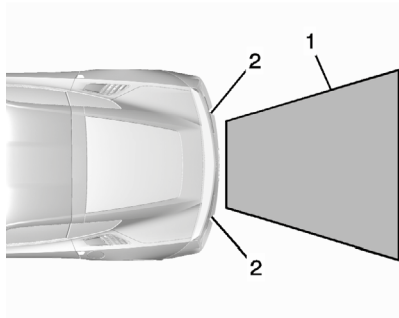

1. Зона охвата камеры системы заднего обзора.
2. Углы заднего бампера.

Отображаемые объекты могут располагаться ближе или дальше, чем они воспринимаются на экране. Размеры отображаемой зоны ограничены, и объекты, находящиеся слишком близко к углам бампера или под ним, могут быть на экране не видны.

Бордюрная камера

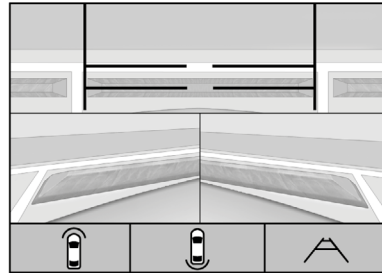

Если автомобиль оснащен бордюрной камерой, зона перед автомобилем отображается на дисплее на центральной консоли. В верхней части дисплея выводится изображение передней зоны под автомобилем. В нижней части дисплея выводятся изображения с левой и правой камер фронтального обзора.

Изображение передней зоны выводится на дисплей после перевода рычага селектора из положения R (задний ход) в положение D (движение вперед) или при нажатии кнопки CAMERA на дисплее центральной консоли, при условии, что скорость при движении вперед не превышает 8 км/ч.

Камеры фронтального обзора установлены с обеих сторон переднего бампера.

Внимание

Камера(ы) заднего обзора не обнаруживает(ют) пешеходов, велосипедистов, животных, а также объекты, расположенные вне поля зрения камер(ы), ниже бампера или под автомобилем. Дистанция, отображаемая на дисплее, может отличаться от фактической. При движении автомобиля задним ходом не ориентируйтесь только по изображению, выводимому с помощью камер(ы) заднего обзора. Перед началом движения задним ходом всегда убеждайтесь в безопасности маневра с помощью зеркал заднего вида и оценивая обстановку через боковые и заднее окна. Соблюдайте осторожность при движении задним ходом, чтобы избежать травмирования и/или гибели людей и повреждений автомобиля.

Включение и отключение систем помощи при парковке и движении задним ходом

Для включения или выключения функции отображения направляющих линий:

1. На экране информационно-развлекательной системы нажмите кнопку Settings (настройки) или поворачивайте рукоятку MENU (меню), чтобы выделить пункт Settings, и нажмите кнопку MENU.
2. Выберите пункт Rear Camera (камера заднего обзора).
3. Выберите пункт Guidance Lines (направляющие линии), а затем нажмите OFF (выкл.) или ON (вкл.).

Топливо

Используйте топливо рекомендуемого типа для сохранения высоких эксплуатационных характеристик.

Запрещается использовать топливо E85 или FlexFuel. Запрещается использовать смеси бензина и этанола с содержанием более 15% этанола.

Если автомобиль оборудован двигателем LT1 6,2 л, в целях обеспечения наилучших рабочих характеристик двигателя и максимальной топливной экономичности настоятельно рекомендуется использовать неэтилированный бензин с октановым числом 98, соответствующий, как минимум, ТЕХНИЧЕСКОМУ РЕГЛАМЕНТУ ТАМОЖЕННОГО СОЮЗА ТР ТС 013/2011 О ТРЕБОВАНИЯХ К АВТОМОБИЛЬНОМУ И АВИАЦИОННОМУ БЕНЗИНУ, ДИЗЕЛЬНОМУ И СУДОВОМУ ТОПЛИВУ, ТОПЛИВУ ДЛЯ РЕАКТИВНЫХ ДВИГАТЕЛЕЙ И МАЗУТУ и спецификации ASTM D4814. Кратковременно допускается использовать бензин с октановым числом 95. Однако использование бензина с октановым числом ниже 98 приведет к ухудшению динамики разгона и увеличению расхода топлива. При возникновении детонации как можно скорее заправьте автомобиль бензином с октановым числом 98, во избежание повреждения двигателя. Если наблюдается сильная детонация при ра-

боте двигателя на бензине с октановым числом 98, обратитесь в авторизованный сервисный центр для проверки систем двигателя.

Если автомобиль оборудован двигателем LT4 6,2 л, используйте неэтилированный бензин с октановым числом не менее 98, соответствующий, как минимум, ТЕХНИЧЕСКОМУ РЕГЛАМЕНТУ ТАМОЖЕННОГО СОЮЗА ТР ТС 013/2011 О ТРЕБОВАНИЯХ К АВТОМОБИЛЬНОМУ И АВИАЦИОННОМУ БЕНЗИНУ, ДИЗЕЛЬНОМУ И СУДОВОМУ ТОПЛИВУ, ТОПЛИВУ ДЛЯ РЕАКТИВНЫХ ДВИГАТЕЛЕЙ И МАЗУТУ и спецификации ASTM D4814. Неэтилированный бензин с октановым числом 95 использовать допускается только кратковременно, но при этом возможно снижение КПД двигателя и ухудшение топливной экономичности. Использование бензина с октановым числом меньше 95 может привести к повреждениям двигателя, на устранение которых гарантия производителя распространяться не будет. Если наблюдается сильная детонация при работе двигателя на бензине с октановым числом 98, обратитесь в авторизованный сервисный центр для проверки систем двигателя.

Запрещенное топливо

Осторожно

Не допускается использовать топливо с любыми из следующих характеристик; это может привести к выходу автомобиля из строя и аннулированию гарантии.

- В автомобилях, не адаптированных к использованию топлива FlexFuel, запрещается использовать топливо с содержанием этанола более 15%, такое, такое как топливные смеси с содержанием этанола 16–50%, E85 или FlexFuel.
- Запрещается использовать топливо с любым содержанием метанола, метилаля и анилина. Такое топливо может вызвать коррозию металлических деталей двигателя, а также разрушение пластмассовых и резиновых деталей топливной системы.
- Топливо, содержащее трикарбонил-метилциклопентадиенил-марганец (ММТ), которое может привести к повреждению системы контроля токсичности отработанных газов и свечей зажигания.

(см. продолжение)

Осторожно

- Запрещается использовать топливо, октановое число которого меньше рекомендуемого. Использование такого топлива приведет к снижению топливной экономичности и ухудшению рабочих характеристик двигателя, а также может снизить срок службы каталитического нейтрализатора. При использовании топлива нерекомендуемого типа может загораться контрольная лампа «Проверьте двигатель» и автомобиль может не пройти проверку на соответствие нормам токсичности отработанных газов. Если диагностика покажет, что неисправность вызвана неправильным типом используемого топлива, то на ее устранение гарантийные обязательства производителя не распространяются.

Присадки к топливу

Бензин должен содержать мощные присадки, которые предотвращают появление отложений на компонентах двигателя и топливной системы. Чистые топливные форсунки и впускные клапаны способствуют эффективной работе системы управления токсичностью отработанных газов. Некоторые виды бензина не содержат необходимого количества мощных присадок. Чтобы восполнить этот недостаток, рекомендуется добавлять в топливный бак средство для очистки топливной системы Fuel System Treatment PLUS при каждой замене моторного масла или через каждые 12 000 км, в зависимости от того, что наступит раньше. См. *Топливо* → 226.

Средство GM Fuel System Treatment PLUS – это единственная присадка к топливу, которая рекомендована корпорацией General Motors. Эту присадку вы можете приобрести у вашего дилера.

Заправка автомобиля топливом

⚠ Внимание

Пары бензина очень легко воспламеняются, что может привести к получению тяжелых травм и даже к смерти.

- Во избежание получения травм внимательно ознакомьтесь с инструкциями, имеющимися на заправочных станциях, и строго соблюдайте их.
- Глушите двигатель на время заправки топливом.
- Не приближайтесь с искрящими, горящими или дымящимися предметами к местам, где находится топливо.
- Не оставляйте включенную топливораздаточную колонку без присмотра.
- Не пользуйтесь мобильным телефоном во время заправки топливом.
- Не садитесь в автомобиль во время заполнения бака топливом.
- Не разрешайте детям приближаться к топливораздаточной колонке.

(см. продолжение)

Внимание (продолжение)

- Топливо может выплеснуться из заливной горловины топливного бака, если топливозаправочный пистолет вставить в нее слишком быстро. Это может произойти, если бак практически полный, и наиболее вероятно в жаркую погоду. Аккуратно вставьте топливозаправочный пистолет и дождитесь момента, когда прекратится шипение, чтобы суметь вовремя остановиться до того, как польется топливо.

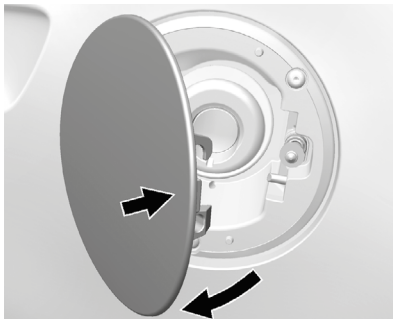

Для того чтобы открыть лючок горловины заливного отверстия, следует нажать крышку лючка чуть дальше середины крышки, со стороны задней части авто-

мобиля. Крышка заливной горловины топливного бака заблокирована, когда двери автомобиля заперты.

Нажмите кнопку  на пульте дистанционного управления, чтобы разблокировать замок крышки. Перед разблокировкой замка крышки лючка необходимо отпереть дверь водителя.

Автомобиль оборудован системой заправки без крышки топливозаправочной горловины. Необходимо полностью вставить и зафиксировать топливозаправочный пистолет до начала заправки топливом.

⚠ Внимание

Если продолжить заполнение топливного бака после трех щелчков стандартного топливозаправочного пистолета, может произойти следующее:

- Ухудшение рабочих характеристик двигателя, внезапная остановка двигателя или повреждение топливной системы.
- Пролив топлива.
- Возгорание топлива.

Будьте осторожны и не проливайте топливо! По окончании заправки, прежде чем вынуть топливозаправочный пистолет, подождите несколько секунд. После первого отключения топливозаправочного

пистолета не вынимайте его частично из топливозаправочной горловины, чтобы добавить больше топлива в топливный бак, поскольку это приведет к его пролитию. Если топливо попало на лакокрасочное покрытие кузова, как можно скорее удалите следы топлива. См. *Уход за кузовом* → 309.

Внимание

Если при заправке происходит возгорание бензина, не вынимайте топливозаправочный пистолет из горловины топливного бака. Для прекращения подачи топлива отключите подачу топлива на топливораздаточной колонке или попросите об этом служащего заправочной станции. Немедленно покиньте опасную зону.

Заполнение топливного бака из канистры

Если в автомобиле закончился бензин и требуется заправка топливом из канистры, выполните следующие действия:

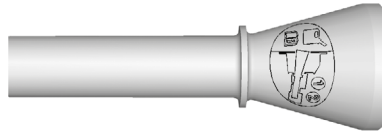

1. Найдите топливную воронку без крышки в багажном отделении автомобиля.
2. Вставьте топливную воронку в горловину заливного отверстия и зафиксируйте.

Внимание

Не заправляйте автомобиль топливом без использования топливной воронки. Это может привести к проливу бензина или повреждению заправочной системы. Это также может быть причиной возникновения пожара. Вы или другие люди могут получить тяжелые ожоги, а автомобиль может быть поврежден.

3. Извлеките воронку из заправочной горловины и очистите ее. Поместите воронку обратно в место ее хранения.

Заполнение канистр топливом

Внимание

Заправка топливом канистр, находящихся в автомобиле, может привести к воспламенению выходящих при этом паров топлива из-за действия статического электричества или по другой причине. Вы или другие люди могут получить травмы, а автомобиль может быть поврежден. Всегда:

- Используйте только надлежащие канистры.
- Перед заправкой топлива извлеките канистру из автомобиля (салона, багажного отделения или кузова пикапа).
- Установите канистру на землю.
- Перед включением топливораздаточной колонки вставьте топливозаправочный пистолет в горловину канистры и удерживайте его в горловине до окончания заправки канистры.

(см. продолжение)

Внимание (продолжение)

- Наполните канистру на 95%, не более, чтобы осталось место для расширения паров топлива.
- Не курите, не зажигайте спички и не пользуйтесь зажигалками при заправке топливом.
- Не пользуйтесь мобильным телефоном и другими электронными устройствами при заправке топливом.

Буксировка прицепа**Общие сведения о буксировке**

Данный автомобиль для буксировки прицепа не предназначен.

Установка дополнительного оборудования**Дополнительное электрооборудование** **Внимание**

Диагностический разъем (DLC) используется для технического обслуживания автомобиля и проверки уровня токсичности отработанных газов. См. *Контрольная лампа неисправности (контрольная лампа «Проверьте двигатель») → 113*. Неоригинальные устройства, подключаемые к диагностическому разъему (DLC), например, устройства для отслеживания действий водителя, устанавливаемые автотранспортными предприятиями, могут нарушать работу систем автомобиля. Это может отрицательно повлиять на поведение автомобиля на дороге и привести к аварии. Кроме того, такие устройства могут получать доступ к информации, хранящейся в системах автомобиля.

Осторожно

Установка некоторых видов дополнительного электрооборудования может привести к повреждению или отказу компонентов автомобиля, на устранение которых условия гарантийного обслуживания распространяться не будут. Перед установкой дополнительного электрооборудования обратитесь за консультациями к официальному дилеру.

Использование некоторых видов дополнительного электрооборудования может привести к разрядке 12-вольтовой аккумуляторной батареи автомобиля, даже если автомобиль не используется.

Данный автомобиль оборудован системой подушек безопасности. Перед тем как установить на автомобиль любое дополнительное электрооборудование, см. *Техническое обслуживание автомобиля, оборудованного системой подушек безопасности* → 81 и *Установка дополнительного оборудования на автомобиле с системой подушек безопасности* → 81.

Уход за автомобилем

Общие сведения

Дополнительное оборудование и внесение изменений в конструкцию автомобиля.....	233
Подъем автомобиля.....	234

Проверки автомобиля

Самостоятельное техническое обслуживание.....	237
Капот.....	237
Моторный отсек.....	239
Моторное масло.....	244
Индикатор срока службы моторного масла.....	249
Рабочая жидкость автоматической коробки передач.....	250
Масло механической коробки передач.....	251
Гидропривод сцепления.....	251
Воздухоочиститель/воздушный фильтр.....	252
Система охлаждения двигателя.....	254
Система охлаждения (аэродинамическая планка).....	255
Охлаждающая жидкость.....	256
Перегрев двигателя.....	259
Жидкость омывателя ветрового стекла.....	260
Тормозная система.....	261
Тормозная жидкость.....	262

Аккумуляторная батарея.....	263
Задний мост.....	264
Проверка системы блокировки запуска двигателя.....	264
Проверка системы блокировки рычага селектора автоматической коробки передач.....	265
Проверка стояночного тормоза и стопорной защелки автоматической коробки передач (положение Р (парковка)).....	265
Замена щеток очистителя ветрового стекла.....	266
Замена ветрового стекла.....	266

Регулировка направления оптических осей фар

Регулировка направления оптических осей фар.....	267
--	-----

Замена ламп

Ксеноновые лампы.....	267
Светодиодные приборы освещения.....	267
Фонарь освещения государственного номерного знака.....	267
Перечень заменяемых ламп.....	268

Система

электрооборудования

Перегрузка системы электрооборудования.....	268
Предохранители.....	269
Блок предохранителей, расположенный в моторном отсеке.....	269

Блок предохранителей, расположенный в багажном отделении.....	273
---	-----

Колеса и шины

Шины.....	276
Зимние шины.....	277
Шины Runflat.....	277
Низкопрофильные шины.....	278
Гоночные шины.....	279
Летние шины.....	279
Маркировка на боковине шины.....	280
Обозначение шин.....	281
Термины и определения, относящиеся к шинам.....	281
Давление воздуха в шинах.....	283
Давление воздуха в шинах для движения с высокой скоростью.....	285
Монитор давления воздуха в шинах.....	286
Действие монитора давления воздуха в шинах.....	286
Проверка состояния шин.....	288
Перестановка колес.....	289
Замена шин.....	290
Приобретение новых шин.....	291
Размерность шин и колес.....	292
Система классификации качества автомобильных шин (UTQG).....	292
Балансировка колес и регулировка параметров установки колес.....	293
Замена колесных дисков.....	294
Цепи противоскольжения.....	296
При повреждении шины.....	296

Комплект компрессора и герметика для ремонта шин.....	297
Хранение комплекта компрессора и герметика для ремонта шин.....	304

Запуск двигателя от аккумуляторной батареи другого автомобиля

Запуск двигателя от аккумуляторной батареи другого автомобиля.....	304
--	-----

Буксировка автомобиля

Буксировка автомобиля транспортным средством, используемым для отдыха.....	308
--	-----

Уход за автомобилем

Уход за кузовом.....	309
Уход за салоном.....	314
Напольные коврики.....	317

Общие сведения

Для проведения технического обслуживания и приобретения оригинальных запасных частей обращайтесь в авторизованный сервисный центр, где вам окажут помощь квалифицированные специалисты компании GM.

Оригинальные запасные части GM имеют следующую маркировку:

ACDelco

Genuine  Parts

 Accessories

Дополнительное оборудование и внесение изменений в конструкцию автомобиля

Установка неоригинального дополнительного оборудования или самовольное внесение изменений в конструкцию авто-

мобиля может привести к возникновению неисправностей таких систем, как система подушек безопасности и тормозная система, к ухудшению устойчивости и управляемости автомобиля, повышению объема выброса загрязняющих веществ, ухудшению плавности хода, управляемости, аэродинамических характеристик, а также к неисправностям различных электронных систем, таких как антиблокировочная, противобуксовочная системы и система поддержания курсовой устойчивости. Кроме того, возможно возникновение неисправностей или повреждений, на которые не распространяется гарантия производителя.

На устранение неисправностей элементов подвески, являющихся результатом выхода значений высоты дорожного просвета (по причине установки дооборудования) за пределы номинального диапазона, установленного заводом-изготовителем, гарантия производителя не распространяется.

На устранение неисправностей, возникших в результате несанкционированного изменения конструкции и установки и/или использования неоригинальных компонентов, включая электронные блоки управления, или несанкционированного изменения программного обеспечения, гарантия производителя не распространяется.

Аксессуары GM предназначены для дополнения существующих систем автомобиля и использования совместно с компонентами и системами данного автомобиля. Устанавливайте дополнительное оборудование на ваш автомобиль в авторизованных дилерских центрах, где вам предоставят оригинальные аксессуары GM и услуги квалифицированных специалистов.

См. также *Установка дополнительного оборудования на автомобиле с системой подушек безопасности* → 81.

Подъем автомобиля

Внимание

При подъеме автомобиля следует соблюдать осторожность. Автомобиль может сорваться с домкрата, покалечиться или упасть, в результате чего вы или другие люди можете получить тяжелые и даже смертельные травмы. Подъем автомобиля домкратом следует осуществлять на ровной горизонтальной поверхности. Чтобы предотвратить возможное перемещение автомобиля выполните следующее:

1. Надежно установите автомобиль на стояночный тормоз.
2. Переведите рычаг селектора в положение P (парковка) или рычаг МКП в положение 1 (первая передача) или R (задний ход).
3. Заглушите двигатель.

Установите противооткатные упоры с обеих сторон от колес, чтобы исключить самопроизвольное перемещение автомобиля.

Внимание

Находитесь под автомобилем, когда он поднят домкратом, опасно. Если автомобиль сорвется с домкрата, это может привести к получению серьезных травм и даже к смерти. Запрещается находиться под автомобилем, когда он удерживается только при помощи домкрата.

Внимание

Неправильная установка и использование домкрата может привести к повреждению автомобиля. Во избежание получения травм и повреждения автомобиля устанавливайте домкрат в точках подъема и соблюдайте меры предосторожности.

При использовании домкрата соблюдайте инструкции, прилагаемые к домкрату, и убедитесь в том, что вы используете правильные точки подъема во избежание повреждения автомобиля.

Осторожно

Подъем автомобиля без соблюдения соответствующих инструкций может привести к его повреждению и последующему дорогостоящему ремонту, на который гарантийные обязательства производителя распространяться не будут. Чтобы правильно поднять автомобиль и избежать его возможных повреждений:

- Установите брусок или опорную подушку между домкратом и кузовом автомобиля.
- Поднимать автомобиль домкратом допускается только в точках, показанных на рисунках ниже.

Для получения дополнительной информации обратитесь к официальному дилеру, а также ознакомьтесь с руководством по техническому обслуживанию Chevrolet Corvette.

Осторожно

Опорные подушки домкрата не должны контактировать с обтекателями порогов, передними крыльями или днищем кузова. В противном случае возможно повреждение автомобиля.

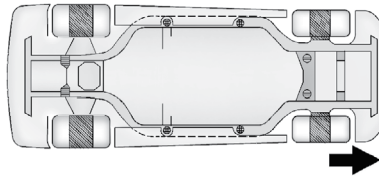
**Подъем автомобиля спереди.
Поддомкратные площадки**

Передние точки подъема расположены за передними колесами с обеих сторон автомобиля.

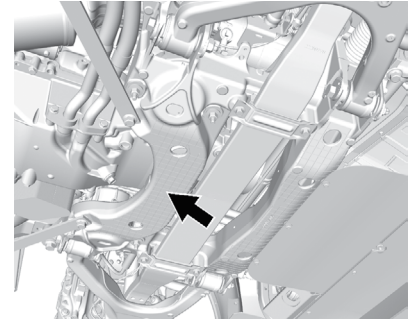

1. Найдите передние точки подъема.
2. Установите брусок или опорную подушку между домкратом и кузовом автомобиля.
3. Поднимите автомобиль с помощью домкрата.

Подъем автомобиля спереди. Рама

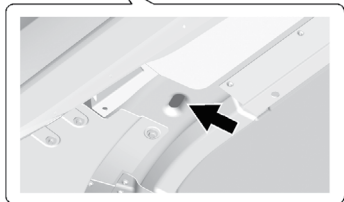

Используйте только домкрат с диаметром опорной подушки 64 мм или меньше и достаточной толщиной опорной подушки, чтобы исключить контакт домкрата с кузовом автомобиля.

Расположите опорную подушку домкрата под пазом на усилителе лонжерона.

Подъем автомобиля сзади.
Поддомкратные площадки

Задние точки подъема расположены в задней части автомобиля со стороны водителя и пассажира.

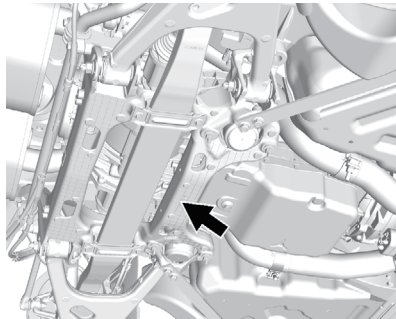

1. Найдите задние точки подъема.
2. Установите брусок или опорную подушку между домкратом и кузовом автомобиля.
3. Поднимите автомобиль с помощью домкрата.

Подъем автомобиля сзади. Рама

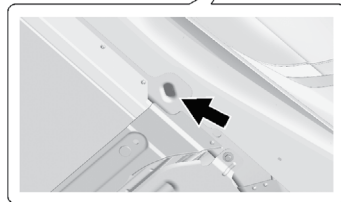

Используйте только домкрат с диаметром опорной подушки 64 мм или меньше и достаточной толщиной опорной подушки, чтобы исключить контакт домкрата с кузовом автомобиля.

Расположите опорную подушку домкрата под пазом на усилителе лонжерона.

Для получения более подробной информации см. *Самостоятельное техническое обслуживание* → 237.

Проверки автомобиля

Самостоятельное техническое обслуживание

Внимание

Выполнять работы по обслуживанию вашего автомобиля может быть опасно при отсутствии соответствующих знаний, навыков, руководств по эксплуатации и/или ремонту, необходимых инструментов, а также запасных частей. Всегда выполняйте указания, приведенные в Руководстве по эксплуатации и/или Руководстве по техническому обслуживанию вашего автомобиля, ознакомившись с ними до начала выполнения работ.

При самостоятельном техническом обслуживании автомобиля используйте соответствующее Руководство по техническому обслуживанию. В нем содержится значительно больше информации, чем в данном Руководстве.

Данный автомобиль оборудован системой подушек безопасности. Перед выполнением самостоятельных работ по техническому обслуживанию см. *Техническое обслуживание автомобиля, оборудованного системой подушек безопасности* → 81.

Ведите записи с указанием перечня приобретаемых запасных частей, величины пробега и даты на момент выполнения всех работ по техническому обслуживанию и ремонту. См. *Отметки в сервисной книжке о выполненном техническом обслуживании* → 333.

Осторожно

Наличие даже небольших частиц грязи может приводить к нарушению работоспособности систем автомобиля. Не допускайте попадания загрязнений в рабочие жидкости, на крышки бачков и емкостей с рабочими жидкостями, а также на маслоизмерительные щупы.

Капот

Чтобы открыть капот:

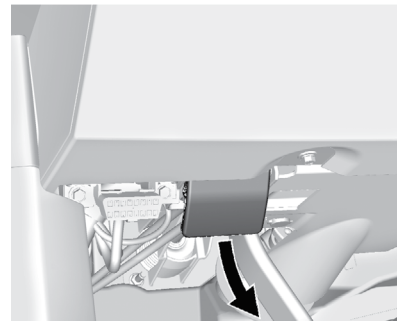

1. Потяните ручку привода защелки замка капота, расположенную под приборной панелью, слева от рулевого колеса.

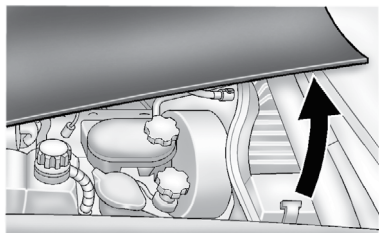

2. Подойдите к передней части автомобиля сбоку и потяните капот вверх, взявшись за его заднюю кромку у основания ветрового стекла.

Прежде чем закрывать капот, убедитесь в том, что крышки всех заправочных емкостей находятся на своих местах и плотно затянуты. Затем потяните капот вниз и надежно закройте его.

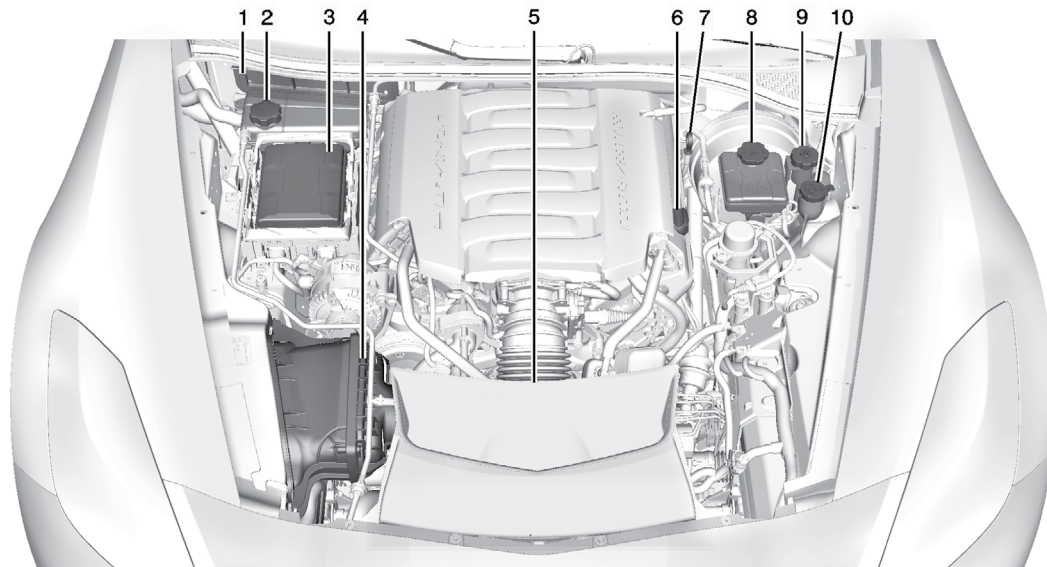
Моторный отсек

Двигатель 6,2 л LT1 V8 без масляного резервуара двигателя с сухим картером

1. *Фильтрующий элемент системы вентиляции салона* → 168 (не виден). См. *Фильтрующий элемент системы вентиляции салона* → 168.
2. Крышка расширительного бачка системы охлаждения двигателя. См. *Охлаждающая жидкость* → 256.
3. *Блок предохранителей, расположенный в моторном отсеке* → 269.
4. *Воздухоочиститель/воздушный фильтр* → 252.
5. Вентилятор системы охлаждения двигателя (не виден). См. *Система охлаждения двигателя* → 254 или *Система охлаждения (аэродинамическая планка)* → 255.
6. Крышка маслозаливной горловины двигателя. См. *Когда доливать моторное масло в Моторное масло* → 244.
7. Маслоизмерительный щуп двигателя. См. *Проверка уровня моторного масла в Моторное масло* → 244.
8. Бачок тормозной жидкости. См. *Тормозная жидкость* → 262.
9. Бачок главного цилиндра сцепления (при соответствующей комплектации). См. *Гидропривод сцепления* → 251.
10. Бачок жидкости омывателя ветрового стекла. См. *Долив жидкости омывателя ветрового стекла в Жидкость омывателя ветрового стекла* → 260.

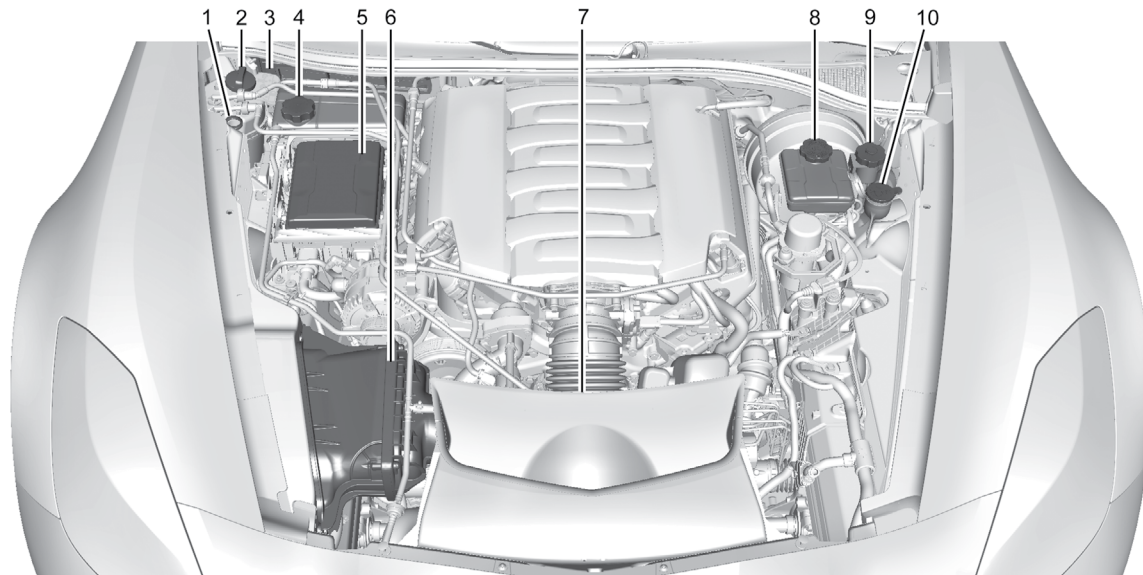

Двигатель 6,2 л LT1 V8 (Stingray с пакетом Z51 и Grand Sport) с масляным резервуаром двигателя с сухим картером

1. Маслоизмерительный щуп двигателя. См. *Проверка уровня моторного масла в Моторное масло* → 244.
2. Крышка масляного резервуара двигателя с сухим картером. См. *Замена моторного масла и фильтра в Моторное масло* → 244.
3. *Фильтрующий элемент системы вентиляции салона* → 168 (не виден). См. *Фильтрующий элемент системы вентиляции салона* → 168.
4. Крышка расширительного бачка системы охлаждения двигателя. См. *Охлаждающая жидкость* → 256.
5. *Блок предохранителей, расположенный в моторном отсеке* → 269.
6. *Воздухоочиститель/воздушный фильтр* → 252.
7. Вентилятор системы охлаждения двигателя (не виден). См. *Система охлаждения двигателя* → 254 или *Система охлаждения (аэродинамическая планка)* → 255.
8. Бачок тормозной жидкости. См. *Тормозная жидкость* → 262.
9. Бачок главного цилиндра сцепления (при соответствующей комплектации). См. *Гидропривод сцепления* → 251.
10. Бачок жидкости омывателя ветрового стекла. См. *Долив жидкости омывателя ветрового стекла в Жидкость омывателя ветрового стекла* → 260.

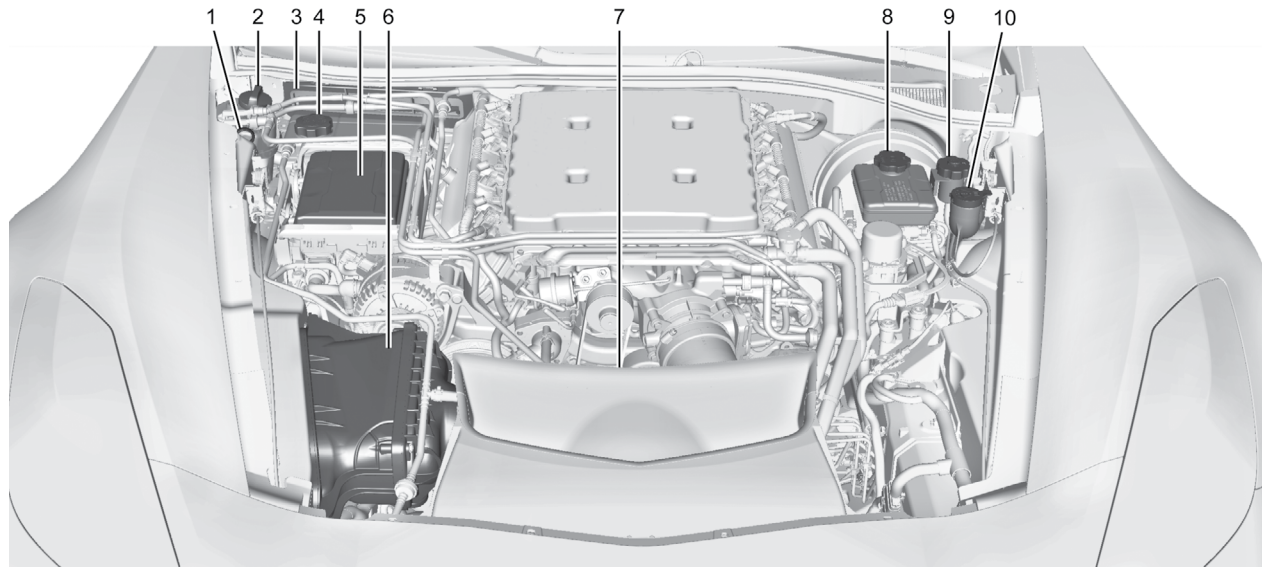

Двигатель 6,2 л LT4 V8 (с пакетом Z06) без масляного резервуара двигателя с сухим картером

1. Маслоизмерительный щуп двигателя. См. *Проверка уровня моторного масла в Моторное масло* → 244.
2. Крышка масляного резервуара двигателя с сухим картером. См. *Замена моторного масла и фильтра в Моторное масло* → 244.
3. *Фильтрующий элемент системы вентиляции салона* → 168 (не виден). См. *Фильтрующий элемент системы вентиляции салона* → 168.
4. Крышка расширительного бачка системы охлаждения двигателя. См. *Охлаждающая жидкость* → 256.
5. *Блок предохранителей, расположенный в моторном отсеке* → 269.
6. *Воздухоочиститель/воздушный фильтр* → 252.
7. Вентилятор системы охлаждения двигателя (не виден). См. *Система охлаждения двигателя* → 254 или *Система охлаждения (аэродинамическая планка)* → 255.
8. Бачок тормозной жидкости. См. *Тормозная жидкость* → 262.
9. Бачок главного цилиндра сцепления (при соответствующей комплектации). См. *Гидропривод сцепления* → 251.

10. Бачок жидкости омывателя ветрового стекла. См. *Долив жидкости омывателя ветрового стекла в Жидкость омывателя ветрового стекла* → 260.

Моторное масло

Для сохранения надлежащих рабочих характеристик двигателя и обеспечения его долговечности особое внимание следует уделять состоянию моторного масла. Следуя этим простым, но важным рекомендациям, можно поддерживать двигатель в хорошем техническом состоянии.

- Используйте моторное масло только рекомендуемого класса качества и с заданным уровнем вязкости. См. *Правильный выбор типа моторного масла* далее в данном разделе.
- Регулярно проверяйте уровень моторного масла и поддерживайте заданный уровень. См. *Проверка уровня моторного масла* и *Когда доливать моторное масло* далее в данном разделе.
- Соблюдайте интервалы замены моторного масла. См. *Индикатор срока службы моторного масла* → 249.
- Правильно утилизируйте отработанное моторное масло. См. *Правила утилизации отработанного масла* далее в данном разделе.

Проверка уровня моторного масла (кроме Z06, Grand Sport и Stingray с пакетом Z51)

Если на дисплее информационного центра появляется сообщение ENGINE OIL LOW – ADD OIL («Низкий уровень моторного масла, долейте масло»), необходимо незамедлительно проверить уровень масла. См. *Сообщения о состоянии моторного масла* → 131.

Регулярно (через каждые 650 км пробега) проверяйте уровень моторного масла, особенно перед дальней поездкой. Рукоятка маслоизмерительного щупа двигателя выполнена в виде кольца. Расположение маслоизмерительного щупа см. в *Моторный отсек* → 239.

Внимание

Рукоятка маслоизмерительного щупа может быть горячей и обжечь вас. Перед тем как взяться за рукоятку щупа, наденьте перчатки или используйте чистую ветошь.

Если на дисплее информационного центра появляется сообщение о низком уровне моторного масла, проверьте уровень масла.

- Для точного измерения уровня моторного масла установите автомобиль

на ровную горизонтальную поверхность. Проверьте уровень моторного масла через минимум два часа с момента выключения двигателя. Если автомобиль находится на наклонной поверхности или если с момента выключения двигателя прошло менее двух часов, результат проверки может быть неточным. Для наиболее точного определения уровня моторного масла рекомендуется проверять его на холодном двигателе перед запуском. Извлеките маслоизмерительный щуп и определите уровень масла.

- Если проверку уровня масла нужно выполнить до истечения двух часов, с момента выключения двигателя должно пройти не менее 15 минут, если двигатель теплый, или не менее 30 минут, если двигатель горячий. Извлеките щуп и насухо оботрите чистым неворсистым материалом, затем вставьте его на место до упора. Снова извлеките щуп и, держа его вертикально, определите уровень масла.

Когда доливать моторное масло (кроме Z06, Grand Sport и Stingray с пакетом Z51)

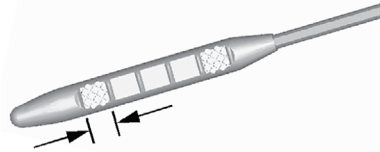

Если уровень моторного масла находится ниже зоны с крестообразной насечкой и с момента выключения двигателя прошло не менее 15 минут, долейте 1 л масла рекомендуемого типа и снова проверьте его уровень. См. *Выбор правильного моторного масла* далее в данном разделе. Информация о необходимом объеме моторного масла приведена в *Заправочные емкости и спецификации* → 335.

Дополнительную информацию о моторном масле см. в *Трек-дни и спортивные мероприятия* → 175.

Осторожно

Не допускайте работы двигателя с уровнем моторного масла, превышающим заданный. Если уровень моторного масла находится выше или ниже зоны с насечкой маслоизмерительного щупа, это может привести к повреждению компонентов двигателя. При избыточном уровне моторного масла, т. е. если уровень масла находится выше зоны с крестообразной насечкой щупа, возможно повреждение компонентов двигателя. Необходимо слить лишнее масло или воздержаться от поездок до тех пор, пока эта операция не будет выполнена квалифицированным специалистом.

Расположение крышки маслосливной горловины двигателя см. в *Моторный отсек* → 239.

Долейте такое количество моторного масла, чтобы уровень масла находился в зоне с крестообразной насечкой щупа. Затем установите маслоизмерительный щуп на место до упора.

Проверка уровня моторного масла (Z06, Grand Sport и Stingray с пакетом Z51)

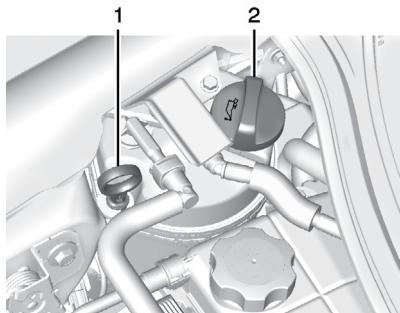

1. Маслоизмерительный шуп.
2. Крышка маслозаливной горловины двигателя.

Рекомендуется проверять уровень моторного масла при каждой заправке автомобиля топливом. Для наиболее точного определения уровня моторного масла автомобиль необходимо установить на ровную горизонтальную поверхность.

Рукоятка маслоизмерительного шупа двигателя выполнена в виде кольца. Маслоизмерительный шуп находится на масляном резервуаре двигателя с сухим картером. Расположение масляного резервуара двигателя с сухим картером

см. в *Моторный отсек* → 239.

Эти автомобили оборудованы системой смазки двигателя с сухим картером, специально предназначенной для эксплуатации в условиях гоночного трека. Принцип работы данной системы смазки отличается от принципа работы стандартной системы смазки двигателя. Процедура проверки уровня моторного масла также отличается от стандартной. Строго следуйте приведенным ниже указаниям.

Уровень моторного масла необходимо проверять на теплом двигателе. Если двигатель холодный, результат проверки будет неточным. В данной системе моторное масло содержится во внешнем резервуаре, отдельно от двигателя. При нормальных рабочих условиях в поддоне картера двигателя не содержится масло. Если автомобиль в течение продолжительного периода времени был неподвижен и запуск двигателя не осуществлялся, некоторое количество масла стечет в поддон картера, что приведет к уменьшению объема масла в масляном резервуаре. Поэтому на маслоизмерительном шупе уровень масла может быть не виден. Это не является признаком неисправности, так как маслоизмерительный шуп предназначен для измерения уровня масла только после того, как двигатель проработал достаточное время для достижения нормальной рабочей температуры. Не до-

ливайте масло в резервуар на основании показаний маслоизмерительного шупа, полученных при холодном двигателе. Уровень масла также будет определен неточно, если его проверять при работающем двигателе.

1. Для точного измерения уровня масла прогрейте двигатель до температуры минимум +80 °С. Если масло холодное, правильно определить его уровень будет нельзя.
2. После прогрева двигателя заглушите его. При проверке уровня масла на работающем двигателе результат проверки будет неправильным.
3. Проверьте уровень масла через 5 минут с момента выключения двигателя.

Внимание

Рукоятка маслоизмерительного шупа может быть горячей и обжечь вас. Перед тем как взяться за рукоятку шупа, наденьте перчатки или используйте чистую ветошь.

4. Извлеките шуп из масляного внешнего резервуара и насухо оботрите чистым неворсистым материалом, затем вставьте его на место до упора.

5. Снова извлеките щуп из масляного резервуара и определите уровень масла в зоне с крестообразной насечкой.

Когда доливать моторное масло (Z06, Grand Sport и Stingray с пакетом Z51)

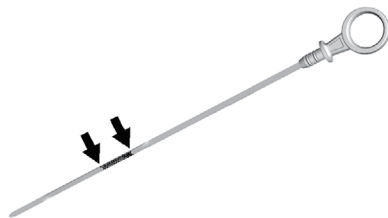

Если уровень моторного масла находится ниже зоны с крестообразной насечкой, долейте через заливную горловину резервуара 1 л масла рекомендуемого типа и снова проверьте его уровень. См. *Правильный выбор моторного масла*. Информация о необходимом объеме моторного масла приведена в *Заправочные емкости и спецификации* → 335.

Для получения дополнительной информации о моторном масле см. *Трек-дни и спортивные мероприятия* → 175.

Осторожно

Не допускайте работы двигателя с уровнем моторного масла, превышающим заданный. Если уровень моторного масла находится выше или ниже зоны с насечкой маслоизмерительного щупа, это может привести к повреждению компонентов двигателя. При избыточном уровне моторного масла, т. е. если уровень масла находится выше зоны с крестообразной насечкой щупа, возможно повреждение компонентов двигателя. Необходимо слить лишнее масло или воздержаться от поездок до тех пор, пока эта операция не будет выполнена квалифицированным специалистом.

Расположение крышки заливной горловины внешнего масляного резервуара см. в *Моторный отсек* → 239.

Долейте такое количество моторного масла, чтобы уровень масла находился в зоне с крестообразной насечкой щупа. Затем установите маслоизмерительный щуп на место до упора.

Замена моторного масла и фильтра (Z06, Grand Sport и Stingray с пакетом Z51)

Автомобиль может быть оборудован системой смазки двигателя с сухим картером, специально предназначенной для эксплуатации в условиях гоночного трека. Принцип работы данной системы отличается от принципа работы стандартной системы смазки двигателя и требует другой процедуры замены моторного масла и фильтра. Следуйте указанным ниже инструкциям.

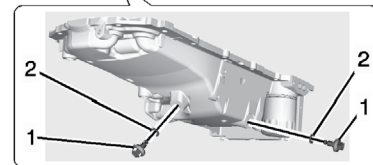
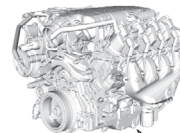

1. Пробки сливных отверстий.
2. Уплотнительные кольца.

Выполните следующее:

1. Снимите обе сливные пробки с нижней стороны поддона картера. Через

- одно сливное отверстие сливается масло из внешнего резервуара по магистрали подачи масла. Через второе сливное отверстие сливается остальное масло из поддона картера. Дайте маслу стечь.
- После удаления всего масла из двигателя снимите масляный фильтр и дайте маслу стечь.
 - Установите на место обе сливные пробки и затяните их с моментом 25 Н·м.
 - Установите новый масляный фильтр и заверните его до соприкосновения с прокладкой, после чего затяните на три четверти оборота. Информацию о выборе правильного типа масляного фильтра см. в *Запасные части* → 332.
 - Масло заливается во внешний резервуар через маслозаливное отверстие, расположенное в его верхней части. Снимите крышку маслозаливного отверстия.
 - Долейте моторное масло в резервуар. См. *Заправочные емкости и спецификации* → 335.
 - Установите крышку маслозаливного отверстия и вставьте маслоизмерительный щуп, если он снимался.

- Запустите двигатель и дайте ему поработать в режиме холостого хода минимум 15 секунд. Это обеспечит циркуляцию только что залитого масла в системе смазки.
- Заглушите двигатель и проверьте уровень масла согласно указаниям, приведенным в Проверка уровня моторного масла (Z06, Grand Sport и Stingray с пакетом Z51).

Правильный выбор моторного масла

Выбор типа моторного масла должен производиться с учетом рекомендуемого класса качества и уровня вязкости моторного масла. См. *Рекомендованные рабочие жидкости и смазочные материалы* → 330.

Спецификация

Используйте те моторные масла, которые имеют на упаковке торговый знак dexos1®.



Рекомендуется использовать моторные масла, которые упакованы в контейнеры с торговым знаком dexos1. Этот знак

указывает на то, что данное моторное масло соответствует спецификации dexos1. Подробнее см. на веб-сайте www.gmdexos.com.

Компания GM рекомендует использовать моторные масла Mobil 1®, имеющие на упаковке торговый знак dexos1 и предназначенные для двигателей с сухим картером.

Осторожно

Использование неподходящего моторного масла может привести к повреждениям двигателя, на устранение которых гарантия производителя не распространяется.

Уровень вязкости

Наиболее подходящим для двигателя данного автомобиля является моторное масло с уровнем вязкости по SAE 5W-30.

В районах с холодным климатом, где температура воздуха опускается ниже -29 °С, допускается использование масла с уровнем вязкости SAE 0W-30. Масло с таким уровнем вязкости облегчает запуск двигателя в условиях предельно низких температур. При выборе масла с подходящим уровнем вязкости убедитесь в том, что выбранное масло отвечает спецификации dexos1. См. *Спецификация* выше в данном разделе.

Для участия в гоночных заездах или соревнованиях используйте моторное масло Mobil 1® с уровнем вязкости 15W-50. При перегреве моторного масла на комбинации приборов загорится соответствующая контрольная лампа. См. *Информационный центр (DIC)* → 121.

Присадки к моторному маслу/ промывочные материалы

Не добавляйте в масло какие-либо присадки. Для обеспечения заданных рабочих характеристик и долговечности двигателя необходимо использовать моторные масла только рекомендуемого типа, соответствующие спецификации dexos1™ и имеющие сертификационный знак dexos на упаковке.

Не рекомендуется использование промывочных материалов, поскольку это может привести к выходу двигателя из строя. На подобные случаи гарантия производителя не распространяется.

Правила утилизации отработанного масла

Отработанное моторное масло содержит вредные примеси, способные вызвать раздражение кожных покровов и даже привести к раку кожи. Не допускайте длительного контакта кожных покровов с отработанным маслом. Руки следует тщательно мыть водой с мылом

или средством для мытья рук, способным к глубокой очистке кожи. Одежду и ветошь, загрязненную отработанным маслом, следует тщательно выстирать или надлежащим образом утилизировать. Обратитесь к инструкциям изготовителя моторного масла для получения информации об использовании и утилизации отработанного масла и материалов, загрязненных моторным маслом.

Отработанное моторное масло опасно для окружающей среды. При самостоятельной замене масла, прежде чем утилизировать масляный фильтр, слейте из него все масло. Не выливайте отработанное моторное масло в мусорный бак, на землю, в канализацию или водоемы. Масло следует сдавать для вторичной переработки в специальные приемные пункты.

Индикатор срока службы моторного масла

Периодичность замены моторного масла

Автомобиль оборудован компьютерной системой – индикатором срока службы моторного масла, который указывает, когда необходимо заменить моторное масло и масляный фильтр. Это зависит от нескольких факторов, включая преиму-

щественное значение частоты вращения коленчатого вала двигателя, температуру двигателя и пробег автомобиля. В зависимости от условий эксплуатации автомобиля пробег, при котором необходима замена моторного масла, может значительно различаться. Чтобы индикатор срока службы моторного масла работал корректно, его показания необходимо сбрасывать после каждой замены масла.

Автомобили в комплектации Z06, Grand Sport и Stingray с пакетом Z51 оборудованы системой смазки двигателя с сухим картером, специально предназначенной для эксплуатации в условиях гоночного трека. Принцип работы данной системы несколько отличается от стандартной. Данная система смазки требует другой процедуры замены моторного масла и фильтра. См. *Моторное масло* → 244.

Если система определяет, что ресурс моторного масла заканчивается, выводится сообщение о необходимости замены моторного масла CHANGE ENGINE OIL SOON («Замените моторное масло в ближайшее время»). После появления данного сообщения замену моторного масла следует выполнить при первой же возможности (в течение последующих 1000 км пробега). При эксплуатации автомобиля в благоприятных условиях индикатор срока службы моторного масла может не выводить сообщение о не-

обходимости замены моторного масла вплоть до одного года. Моторное масло и масляный фильтр необходимо заменять по меньшей мере один раз в год, каждый раз сбрасывая показания системы. Для замены масла и перезагрузки системы следует обращаться в авторизованный сервисный центр. Регулярно проверяйте уровень моторного масла и поддерживайте заданный уровень.

При случайном сбросе показаний индикатора срока службы моторного масла замену масла необходимо произвести через 5000 км пробега, отсчитывая от момента последней замены масла. Помните: сброс показаний индикатора срока службы моторного масла необходимо производить только после выполнения замены масла.

Замена обкаточного масла в двигателе с сухим картером

Если автомобиль оборудован двигателем с сухим картером, первая замена моторного масла и масляного фильтра должна проводиться при пробеге 800 км. После первой замены масла последующие замены выполняйте в соответствии с показаниями индикатора срока службы моторного масла.

Как сбросить показания индикатора срока службы моторного масла

Сброс показаний системы необходимо производить после каждой замены масла, чтобы система могла рассчитывать срок следующей замены моторного масла. Для сброса показаний системы:

1. В меню информационных дисплеев DIC выберите REMAINING OIL LIFE (остаточный ресурс моторного масла), чтобы отобразить показания индикатора срока службы моторного масла. См. *Информационный центр (DIC)* → 121.
2. Чтобы сбросить показания индикатора срока службы моторного масла, нажмите и удерживайте нажатой кнопку SEL, когда активен дисплей OIL LIFE (ресурс моторного масла). Показания индикатора срока службы моторного масла изменятся на показатель 100%.

Если сообщение CHANGE ENGINE OIL SOON после запуска двигателя появляется снова, значит, индикатор срока службы моторного масла не сбросился (не установлен на показатель 100%). Повторите описанную процедуру.

Рабочая жидкость автоматической коробки передач

Проверка уровня рабочей жидкости автоматической коробки передач

Необходимость проверки уровня рабочей жидкости автоматической коробки передач, как правило, отсутствует. Единственной причиной снижения уровня рабочей жидкости в коробке передач может быть наличие утечек. При обнаружении следов утечек как можно скорее предоставьте автомобиль в авторизованный сервисный центр для ремонта.

Данный автомобиль не оборудован щупом измерения уровня рабочей жидкости в автоматической коробке передач. Предусмотрена специальная процедура проверки уровня и замены рабочей жидкости в автоматической коробке передач. Данная процедура является трудоемкой, поэтому она должна выполняться специалистами авторизованного сервисного центра. Для получения более подробной информации обращайтесь в авторизованный сервисный центр.

Осторожно

Использование рабочей жидкости автоматической коробки передач неправильного типа может привести к повреждениям автомобиля, на устранение которых гарантия производителя не распространяется. Используйте только ту рабочую жидкость, которая указана в *Рекомендованные рабочие жидкости и смазочные материалы* → 330.

Соблюдайте интервалы замены рабочей жидкости и фильтра, указанные в *Плановое техническое обслуживание* → 321. Используйте только ту рабочую жидкость, которая указана в *Рекомендованные рабочие жидкости и смазочные материалы* → 330.

Масло механической коробки передач

Необходимость проверки уровня масла в механической коробке передач, как правило, отсутствует. Единственной причиной снижения уровня масла в коробке передач может быть наличие утечек. При обнаружении следов утечек как можно скорее предоставьте автомобиль в авторизованный сервисный центр для ремонта. Используйте только

то масло, которое указано в *Рекомендованные рабочие жидкости и смазочные материалы* → 330.

Гидропривод сцепления

Необходимость регулярной проверки уровня рабочей жидкости в бачке гидропривода сцепления, как правило, отсутствует. Причиной снижения уровня рабочей жидкости может быть наличие утечки в системе. Долив рабочей жидкости не устраняет причину утечки. Снижение уровня рабочей жидкости может указывать на наличие неисправности в системе. Предоставьте автомобиль в авторизованный сервисный центр для проверки и ремонта.

Со временем рабочая жидкость темнеет. Информацию о периодичности замены рабочей жидкости см. в *Плановое техническое обслуживание* → 321.

Когда выполнять проверку и что для этого использовать

На крышке бачка жидкости гидропривода сцепления нанесен данный символ. Расположение бачка см. в *Моторный отсек* → 239.

Информацию о рекомендуемом типе рабочей жидкости см. в *Рекомендованные рабочие жидкости и смазочные материалы* → 330. Рабочую жидкость гидропривода выключения сцепления необходимо заменять. См. *Плановое техническое обслуживание* → 321.

Проверка уровня и долив рабочей жидкости

Визуально проверяйте уровень рабочей жидкости в бачке гидропривода сцепления, чтобы убедиться в том, что уровень находится на отметке MIN (минимум), нанесенной на боковой части бачка. Бачок должен быть плотно закрыт.

Не снимайте крышку бачка для проверки уровня или долива рабочей жидкости. Снимайте крышку только при необходимости долива рабочей жидкости до отметки MIN.

Воздухоочиститель/ воздушный фильтр

Расположение воздухоочистителя/воздушного фильтра см. в *Моторный отсек* → 239.

Осторожно

При попадании воды в воздухозаборный патрубок и корпус воздухоочистителя возможно повреждение двигателя. В этом случае на устранение возможных повреждений гарантия производителя распространяться не будет.

Периодичность проверки воздухоочистителя/воздушного фильтра

Соблюдайте интервалы проверки и замены воздухоочистителя/воздушного фильтра. См. *Плановое техническое обслуживание* → 321.

Порядок проверки воздухоочистителя/воздушного фильтра

Не запускайте двигатель и не допускайте его работу при открытой крышке корпуса воздушного фильтра. Перед снятием воздушного фильтра убедитесь в отсутствии грязи, пыли и посторонних частиц в кор-

пусе воздушного фильтра и на окружающих компонентах. Снимите воздушный фильтр. Отойдя на некоторое расстояние от автомобиля, слегка постучите по фильтру и потрясите его для удаления пыли и грязи. Осмотрите воздушный фильтр на предмет повреждений. В случае их наличия фильтр подлежит замене. Не допускается очищать воздушный фильтр/воздухоочиститель или имеющие к нему отношение компоненты, используя воду или сжатый воздух.

Для получения доступа к воздухоочистителю снимите воздухоотвод капота.

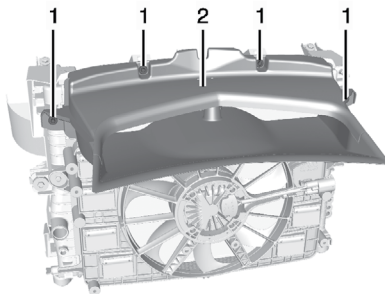

- 1 Болты (4).
 - 2 Воздухоотвод капота.
1. Откройте капот. См. *Капот* → 237.

2. Отверните четыре болта (1) и снимите воздухоотвод (2).
3. Установка воздухоотвода капота выполняется в порядке, обратном порядку снятия.

Порядок проверки и замены воздушного фильтра:

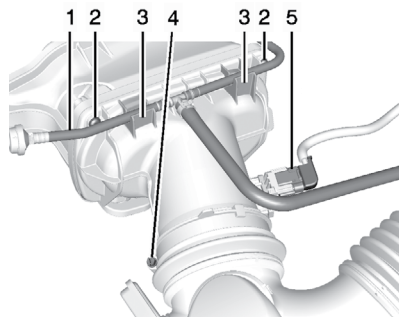

1. Шланг охлаждающей жидкости расширительного бачка
2. Винты (2).
3. Держатели шланга (2).
4. Хомут патрубка воздухоочистителя.
5. Электрический разъем.

Осторожно

Соблюдайте осторожность при отсоединении шланга охлаждающей жидкости расширительного бачка от держателей на корпусе воздухоочистителя во избежание повреждения шланга и утечки охлаждающей жидкости. На устранение таких повреждений гарантия производителя не распространяется.

1. Аккуратно поднимите шланг охлаждающей жидкости расширительного бачка (1), отсоединив его от держателей (3), и расположите его так, чтобы он не мешал отворачивать винты крепления крышки корпуса воздухоочистителя.
2. Ослабьте хомут воздуховода (4) на крышке корпуса воздухоочистителя и полностью вытяните воздуховод.
3. Снимите электрический разъем (5) с датчика.

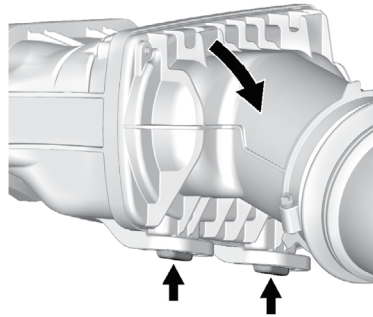

4. Выверните два винта (2).
5. Поверните крышку корпуса воздухоочистителя вниз и отсоедините петли, расположенные на нижней части крышки, от нижних выступов. Перед тем как повернуть крышку вверх и установить винты, убедитесь в том, что нижние выступы полностью входят в петли на корпусе.
6. Проверьте или замените воздушный фильтр.
7. Для установки крышки корпуса воздухоочистителя выполните шаги 1–6 в обратной последовательности.
8. Установите на место воздухоотвод капота. См. выше.

⚠ Внимание

При работе двигателя со снятым воздухоочистителем/воздушным фильтром можно получить сильные ожоги. Воздухоочиститель не только очищает воздух, но и предотвращает выброс пламени при возникновении в цилиндрах двигателя обратных вспышек. Будьте предельно осторожны при работе с двигателем. Не эксплуатируйте автомобиль, если не установлен воздухоочиститель/воздушный фильтр.

Осторожно

Если воздухоочиститель/воздушный фильтр сняты, в цилиндры двигателя могут попасть пыль и частицы грязи, что приведет к повреждению двигателя. Следите за тем, чтобы во время движения автомобиля воздушный фильтр всегда был установлен на место.

Система охлаждения двигателя

Система охлаждения позволяет поддерживать заданную рабочую температуру двигателя.

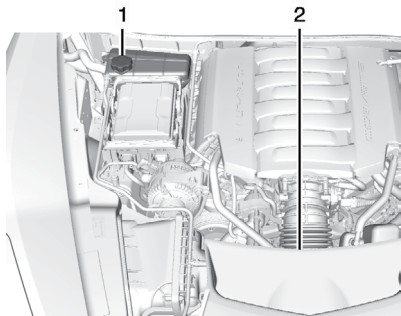

Двигатель LT1 без масляного резервуара двигателя с сухим картером

1. Крышка расширительного бачка системы охлаждения двигателя.
2. Вентилятор системы охлаждения двигателя (не виден).

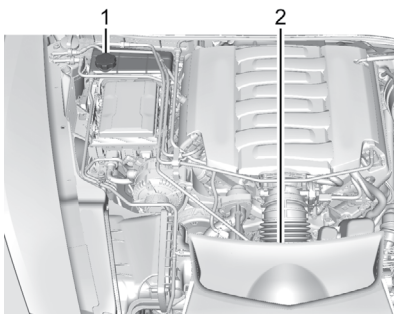

Двигатель LT1 с масляным резервуаром двигателя с сухим картером

1. Крышка расширительного бачка системы охлаждения двигателя.
2. Вентилятор системы охлаждения двигателя (не виден).

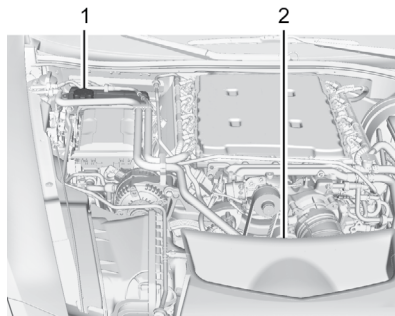

Двигатель LT4 с масляным резервуаром двигателя с сухим картером

1. Крышка расширительного бачка системы охлаждения двигателя.
2. Вентилятор системы охлаждения двигателя (не виден).

Внимание

Электрический вентилятор системы охлаждения двигателя может включиться даже при неработающем двигателе, что может привести к травмам. Избегайте попадания рук, частей одежды и инструмента в зону вращения лопастей вентилятора.

⚠ Внимание

Шланги отопителя и радиатора системы охлаждения, а также некоторые другие детали двигателя могут быть очень горячими. Не прикасайтесь к ним. В противном случае можно получить ожоги.

Не допускайте работы двигателя при наличии утечек охлаждающей жидкости. При очередном запуске двигателя может вытечь вся охлаждающая жидкость. Продолжение эксплуатации автомобиля с перегретым двигателем даже в течение короткого времени может привести к повреждению и/или возгоранию двигателя. Перед началом поездки необходимо устранить причины утечки охлаждающей жидкости.

Осторожно

Использование какой-либо охлаждающей жидкости, кроме DEX-COOL®, может привести к преждевременной коррозии компонентов двигателя, радиатора отопителя или радиатора системы охлаждения двигателя, или может потребоваться более частая замена охлаждающей жидкости. В таком случае на устранение возможных повреждений гарантия производителя не распространяется. Всегда используйте охлаждающую жидкость DEX-COOL (не содержит силикатов).

**Система охлаждения
(аэродинамическая планка)**

Аэродинамическая планка улучшает аэродинамические свойства автомобиля и способствует экономии топлива.

Рекомендуется снимать аэродинамическую планку и кронштейн при активной манере езды или при высокой температуре окружающего воздуха для повышения эффективности работы системы охлаждения двигателя.

Порядок снятия аэродинамической планки и кронштейна:

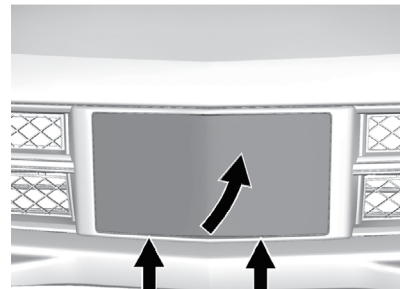
**Модель Stingray; для моделей Grand Sport и Z06 – аналогично**

1. Прижав вверх две выемки, расположенные в нижней части планки, поднимите планку, чтобы снять ее с кронштейна.

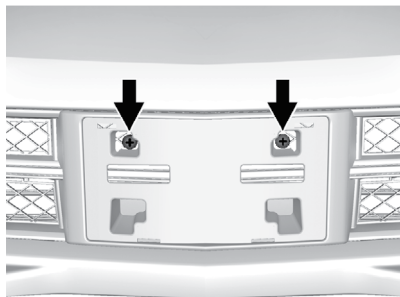

Модель Stingray; для моделей Grand Sport и Z06 – аналогично

2. Выверните два фиксатора крепления кронштейна.
3. Аккуратно снимите кронштейн с решетки радиатора.

Порядок установки аэродинамической планки и кронштейна:

1. Установите кронштейн на решетку радиатора.
2. Установите два фиксатора крепления кронштейна.
3. Установите аэродинамическую планку на место и прижмите до щелчка.

Охлаждающая жидкость

В системе охлаждения двигателя используется охлаждающая жидкость DEX-COOL®. См. *Рекомендованные рабочие жидкости и смазочные материалы* → 330. Необходимо соблюдать интервалы замены охлаждающей жидкости. См. *Плановое техническое обслуживание* → 321.

Далее описываются методы проверки и долива охлаждающей жидкости. Если двигатель автомобиля перегревается, см. *Перегрев двигателя* → 259.

Тип охлаждающей жидкости

⚠ Внимание

Добавление в систему охлаждения обычной воды или иной жидкости, отличной от рекомендованной охлаждающей жидкости, может приводить к опасным ситуациям. Температура кипения обычной воды и других жидкостей отличается от температуры кипения рекомендованной охлаждающей жидкости. Действие системы контроля температуры охлаждающей жидкости рассчитано на использование охлаждающей жидкости определенного типа. Добавление в систему охлаждения обычной воды или охлаждающей жидкости неподходящего состава может приводить к перегреву двигателя. В результате в моторном отсеке может возникнуть возгорание, что может привести к получению ожогов. Используйте смесь чистой питьевой или деминерализованной воды и охлаждающей жидкости DEX-COOL в пропорции 60 : 40.

Используйте смесь чистой питьевой или деминерализованной воды и охлаждающей жидкости DEX-COOL в пропорции 60 : 40. При использовании такой смеси не требуется добавлять никаких других жидкостей. При использовании такой жидкости обеспечивается:

- Защита от замерзания при наружной температуре воздуха до -28°C .
- Защита от закипания при температуре охлаждающей жидкости до $+129^{\circ}\text{C}$.
- Защита элементов системы охлаждения от коррозии.
- Защита деталей, изготовленных из алюминиевых сплавов.
- Поддержание заданной рабочей температуры двигателя.

Осторожно

Использование охлаждающей жидкости ненадлежащей концентрации, дополнительных присадок и/или ингибиторов для охлаждающей жидкости может привести к перегреву двигателя и повреждениям его компонентов. Наличие слишком большого количества воды в охлаждающей жидкости может привести к ее замерзанию и повреждению компонентов системы охлаждения двигателя. В этом случае на устранение возможных повреждений гарантия производителя распространяться не будет. Используйте охлаждающую жидкость только надлежащей концентрации. См. *Рекомендованные рабочие жидкости и смазочные материалы* → 330.

Не выбрасывайте контейнеры с охлаждающей жидкостью в мусорный бак и не выливайте ее на землю, в канализацию или водоемы. Для замены охлаждающей жидкости обращайтесь в авторизованный сервисный центр, в котором соблюдаются действующие требования, относящиеся к утилизации охлаждающей жидкости. Это позволит защитить окружающую среду и здоровье людей.

Если температура окружающего воздуха опускается ниже -28°C , используйте смесь чистой питьевой или деминерализованной воды и охлаждающей жидкости DEX-COOL в пропорции 50 : 50.

Проверка уровня охлаждающей жидкости

При проверке уровня охлаждающей жидкости необходимо установить автомобиль на ровной горизонтальной поверхности. Проверьте, видна ли охлаждающая жидкость через стенку расширительного бачка. Если охлаждающая жидкость внутри бачка кипит, не предпринимайте никаких действий до тех пор, пока она не остынет. Если охлаждающая жидкость присутствует внутри расширительного бачка, но ее уровень не достигает метки COLD FILL или находится выше нее, дайте системе охлаждения остыть, затем долейте смесь чистой питьевой или де-

минерализованной воды и охлаждающей жидкости DEXCOOL в пропорции 60 : 40. См. *Перегрев двигателя* → 259.



Бачок охлаждающей жидкости расположен в задней части моторного отсека со стороны пассажира. См. *Моторный отсек* → 239.

Когда двигатель холодный, уровень охлаждающей жидкости должен соответствовать отметке COLD FILL расширительного бачка.

Когда двигатель горячий, уровень охлаждающей жидкости может быть выше данной отметки. Если уровень охлаждающей жидкости находится ниже отметки COLD FILL, когда двигатель горячий, возможно, в системе охлаждения присутствует утечка.

Если уровень охлаждающей жидкости низкий, долейте жидкость или поставьте автомобиль в авторизованный сервисный центр для обслуживания.

Долив охлаждающей жидкости **Внимание**

Не допускайте попадания охлаждающей жидкости на горячие детали двигателя. Это может привести к ожогам. Охлаждающая жидкость содержит этиленгликоль, который при попадании на достаточно горячие элементы двигателя воспламеняется. Не допускайте попадания охлаждающей жидкости на горячий двигатель.

 **Внимание**

Пар и горячая жидкость, выходящие под давлением из расширительного бачка, могут привести к получению серьезных ожогов. Не отворачивайте крышку расширительного бачка, когда компоненты системы охлаждения, включая расширительный бачок, имеют высокую температуру. Подождите, пока охлаждающая жидкость остынет и ее давление снизится.

Если требуется добавить охлаждающую жидкость, долийте охлаждающую жидкость DEX-COOL с правильной концентрацией непосредственно в расширительный бачок. Перед этим убедитесь в том,

что компоненты системы охлаждения остыли.

1. Дайте остыть компонентам системы охлаждения, включая расширительный бачок системы охлаждения и верхний шланг радиатора, затем снимите крышку расширительного бачка.

Медленно поверните крышку против часовой стрелки приблизительно на одну четверть оборота.

Если будет слышно шипение, подождите до тех пор, пока оно не прекратится. Шипение означает, что в расширительном бачке присутствует давление.

2. Медленно отверните крышку, а затем осторожно снимите ее.
3. Добавьте в расширительный бачок системы охлаждения двигателя охлаждающую жидкость DEX-COOL необходимой концентрации, чтобы ее уровень соответствовал отметке COLD FILL на передней стенке бачка.
4. Не устанавливая на место крышку расширительного бачка, запустите двигатель и дайте ему поработать до тех пор, пока верхний шланг радиатора не станет горячим. Соблюдайте осторожность во избежание контакта с вентилятором системы охлаждения.

К этому времени уровень охлаждающей жидкости в расширительном бачке системы охлаждения может понизиться. Если уровень охлаждающей жидкости понизился, добавьте в расширительный бачок охлаждающую жидкость необходимой концентрации, чтобы довести ее уровень до метки COLD FILL.

5. Установите крышку расширительного бачка на место и плотно затяните.

Проверьте уровень охлаждающей жидкости, когда система охлаждения остынет. Если уровень охлаждающей жидкости не будет соответствовать метке COLD FILL, повторите шаги 1–4, затем установите крышку на место. Если уровень охлаждающей жидкости не будет соответствовать норме и после следующего цикла прогрева и охлаждения двигателя, обратитесь в авторизованный сервисный центр.

Осторожно

Неплотно затянутая крышка расширительного бачка может привести к утечке охлаждающей жидкости и повреждению компонентов двигателя. Убедитесь в том, что крышка установлена правильно и плотно затянута.

Перегрев двигателя

В автомобиле предусмотрено несколько индикаторов для предупреждения о перегреве двигателя.

Указатель температуры охлаждающей жидкости находится на комбинации приборов. См. *Указатель температуры охлаждающей жидкости* → 110.

На дисплей информационного центра (DIC) может выводиться соответствующее сообщение. См. *Сообщения, связанные с системой охлаждения двигателя* → 130.

Если вы приняли решение открыть капот, убедитесь в том, что автомобиль находится на ровной горизонтальной поверхности.

Затем проверьте, работает ли вентилятор системы охлаждения двигателя. Если двигатель перегревается, вентилятор должен работать. Если он не работает, заглушите двигатель и обратитесь в авторизованный сервисный центр.

Осторожно

При работе двигателя без охлаждающей жидкости могут возникнуть серьезные повреждения двигателя и даже пожар. В таком случае на устранение возможных повреждений гарантия производителя не распространяется.

Если из моторного отсека выходит пар** Внимание**

Пар, выходящий из системы охлаждения перегретого двигателя, может привести к серьезным ожогам, даже если только начать поднимать капот. Стойте на безопасном расстоянии от двигателя, если вы видите пар или слышите шипение пара, выходящего из системы охлаждения двигателя. Заглушите двигатель, отойдите от автомобиля и подождите, пока двигатель не остынет. Не поднимайте капот до тех пор, пока не исчезнут признаки выхода пара и шипение.

Продолжение движения на автомобиле с перегревшимся двигателем может привести к его возгоранию. В результате можно получить серьезные ожоги. Заглушите двигатель и отойдите от автомобиля на время, пока двигатель не охладится.

Если признаки выхода пара отсутствуют

Если предупреждение о перегреве двигателя не сопровождается признаками выхода пара из системы охлаждения двигателя, неисправность может оказаться не слишком серьезной. В следующих случаях двигатель может перегреваться несильно:

- Движение на затяжном подъеме в жаркую погоду.
- Остановка после движения с высокой скоростью.
- Длительная работа в режиме холодного хода в условиях транспортного затора.

Если на дисплее появилось предупреждение о перегреве двигателя, но при этом нет никаких признаков выхода пара из системы охлаждения двигателя:

1. Выключите кондиционер.
2. Включите отопитель в режиме максимальной температуры и максимальной скорости вращения вентилятора. При необходимости откройте окна.
3. Соблюдая меры предосторожности, остановите автомобиль в безопасном месте и переведите рычаг селектора автоматической коробки передач в положение P (парковка) или N (нейтраль) или рычаг переключе-

чения передач механической коробки передач в положение нейтральной передачи и дайте двигателю поработать в режиме холостого хода.

Если стрелка указателя температуры охлаждающей жидкости вышла из зоны шкалы, соответствующей перегреву двигателя, или предупреждение о перегреве двигателя исчезло, можно продолжить движение. Продолжайте движение с небольшой скоростью в течение 10 минут. Соблюдайте безопасную дистанцию до автомобиля, движущегося впереди.

Если предупреждение о перегреве двигателя не появляется, продолжайте движение с нормальной скоростью. Обратитесь на станцию технического обслуживания для проверки состояния системы охлаждения и уровня охлаждающей жидкости.

Если сообщение о перегреве двигателя появилось снова, как можно скорее остановите автомобиль.

Если признаки выхода пара отсутствуют, дайте двигателю поработать в режиме холостого хода в течение 3 минут. Если сообщение о перегреве двигателя не исчезает, заглушите двигатель и подождите, пока он не охладится.

Жидкость омывателя ветрового стекла

Тип жидкости омывателя

При необходимости долива жидкости омывателя ветрового стекла, прежде чем доливать жидкость, ознакомьтесь с соответствующими указаниями, приведенными в данном Руководстве. Если автомобиль эксплуатируется при отрицательных температурах окружающего воздуха, используйте незамерзающую жидкость омывателя.

Долив жидкости омывателя ветрового стекла



Откройте крышку с данным символом. Долейте жидкость омывателя ветрового стекла так, чтобы заполнить весь бачок. Расположение бачка жидкости омывателя см. в *Моторный отсек* → 239.

Осторожно

- Не заливайте в бачок омывателя ветрового стекла жидкость с водоотталкивающими свойствами. Это может привести к проскальзыванию щеток очистителя ветрового стекла или постороннему шуму при работе стеклоочистителя.
- Не заливайте в бачок омывателя ветрового стекла охлаждающую жидкость (антифриз). Использование охлаждающей жидкости может привести к повреждению элементов омывателя и лакокрасочного покрытия кузова.
- Не добавляйте воду в готовую к использованию жидкость омывателя. В противном случае смесь может замерзнуть, что приведет к повреждению бачка и других элементов омывателя ветрового стекла.
- При использовании концентрированной жидкости омывателя следуйте инструкциям производителя жидкости, касающимся добавления воды.
- В холодную погоду бачок омывателя следует заполнять на 3/4. Это позволит жидкости расширяться в случае замерзания, что предотвратит возможные повреждения бачка омывателя.

Тормозная система

Износ тормозных колодок

Данный автомобиль оборудован дисковыми тормозными механизмами всех колес. Тормозные колодки снабжены сигнализаторами предельного износа, которые издают звук высокой частоты, когда изнашиваются фрикционные накладки и требуется замена колодок. Этот звук может появляться и исчезать или раздаваться постоянно во время движения автомобиля, за исключением того случая, когда нажимается педаль тормоза.

Внимание

Наличие предупреждающего звука, сигнализирующего об износе тормозных колодок, означает, что скоро эффективность работы тормозной системы автомобиля будет снижена. Это может привести к аварии. При наличии такого звука как можно скорее замените тормозные колодки.

Осторожно

Продолжение эксплуатации автомобиля с изношенными тормозными колодками может привести к необходимости дорогостоящего ремонта тормозной системы.

При определенных погодных или эксплуатационных условиях на автомобиле с установленными спортивными тормозными колодками при нажатии педали тормоза может быть слышен скрип со стороны дисковых тормозных механизмов. Тормозная система в максимальной степени предотвращает увеличение длины тормозного пути и позволяет продолжительное задействование тормозных механизмов за счет использования спортивных тормозных колодок. Скрип, раздающийся со стороны тормозных механизмов, не является признаком неисправности и не влияет на эффективность действия тормозной системы.

Если автомобиль оборудован спортивными тормозными накладками, возможно появление незначительных шумов со стороны тормозных механизмов, а также ускоренное накопление тормозной пыли по сравнению со стандартными тормозными накладками.

Тормозные колодки необходимо заменять полным комплектом.

Износ тормозных колодок (модели Grand Sport и Z06 с керамическими тормозными дисками J57)

Тормозные колодки автомобилей данных комплектаций не оснащены сигнализаторами предельного износа. Тормозные колодки требуют периодической проверки состояния при каждом снятии колес. Обратитесь в авторизованный сервисный центр.

Ход педали тормоза

Если педаль тормоза не возвращается в исходное положение или если внезапно увеличился ход педали, обратитесь в авторизованный сервисный центр. Это может указывать на необходимость технического обслуживания тормозной системы.

Замена компонентов тормозной системы

Данный автомобиль оборудован тормозной системой сложной конструкции. Для эффективной работы тормозной системы должны использоваться высококачественные компоненты. Автомобиль был разработан и протестирован с использованием деталей тормозной системы высокого качества. При замене деталей тормозной

системы используйте только рекомендуемые запасные части. В противном случае эффективность действия тормозной системы будет снижена. При установке неоригинальных запасных частей или при неправильной установке деталей тормозной системы может снизиться ее эффективность.

Тормозная жидкость



Бачок главного тормозного цилиндра заполнен тормозной жидкостью типа DOT 3, как указано на крышке бачка. Расположение бачка см. в *Моторный отсек* → 239.

Проверка уровня тормозной жидкости

Для проверки уровня тормозной жидкости установите автомобиль на ровную горизонтальную поверхность и переведите рычаг селектора в положение P (парковка). Уровень тормозной жидкости должен находиться между метками MIN и MAX бачка тормозной жидкости.

Существует две причины, по которым уровень тормозной жидкости в бачке может снижаться:

- Уровень тормозной жидкости уменьшается по мере естественного износа фрикционных накладок тормозных колодок. При замене тормозных колодок новыми уровень тормозной жидкости в бачке повышается.
- Уровень тормозной жидкости может также уменьшиться из-за утечки в тормозной системе. При обнаружении утечки отремонтируйте тормозную систему, иначе с течением времени эффективность торможения будет резко снижена.

Всегда очищайте бачок главного тормозного цилиндра и крышку бачка, прежде чем снимать крышку.

Не доливайте тормозную жидкость до краев бачка. Долив жидкости не устраняет причину утечки. Если вы доливаете тормозную жидкость в связи с износом тормозных колодок, то после замены тормозных колодок новыми в бачке образуется избыток тормозной жидкости. Доливать тормозную жидкость или удалять ее избыток для приведения уровня к норме можно только после окончания работ по ремонту или обслуживанию тормозной системы.

Внимание

При избытке тормозной жидкости она может попасть на двигатель и, если он достаточно горячий, воспламениться. При этом существует риск получения серьезных травм, кроме того, может быть серьезно поврежден автомобиль. Доливайте тормозную жидкость только после окончания работ по обслуживанию тормозной системы.

При низком уровне тормозной жидкости загорается контрольная лампа тормозной системы. См. *Контрольная лампа тормозной системы* → 115.

Тормозная жидкость гигроскопична, т. е. со временем впитывает воду, что снижает эффективность ее действия. Соблюдайте интервалы замены тормозной жидкости во избежание увеличения тормозного пути. См. *Плановое техническое обслуживание* → 321.

Тип тормозной жидкости

Используйте только свежую жидкость типа DOT 3 из упаковки, которая распечатывается непосредственно перед использованием. См. *Рекомендованные рабочие жидкости и смазочные материалы* → 330.

⚠ Внимание

При использовании тормозной жидкости нерекондуемого типа или загрязненной тормозной жидкости возможно ненадлежащее функционирование тормозной системы вашего автомобиля, а также повреждение ее компонентов. Это может стать причиной отказа тормозной системы и привести к дорожно-транспортному происшествию. Всегда используйте тормозную жидкость рекомендуемого типа.

Осторожно

Не проливайте тормозную жидкость на лакокрасочное покрытие автомобиля, поскольку это может привести к его повреждению. Обращайтесь с тормозной жидкостью с особой осторожностью и не проливайте ее. Если это все же случилось, немедленно смойте тормозную жидкость водой.

Аккумуляторная батарея

Автомобиль оснащен необслуживаемой аккумуляторной батареей. Не откручивайте пробку и не доливайте никакие жидкости.

При необходимости замены аккумуляторной батареи убедитесь в том, что вы приобретаете батарею с тем же обозначением, которое приведено на этикетке оригинальной аккумуляторной батареи.

Для замены аккумуляторной батареи обратитесь к авторизованному дилеру или ознакомьтесь с соответствующей информацией в Руководстве по техническому обслуживанию.

⚠ Внимание

Аккумуляторные батареи, их клеммы и относящиеся к ним электрооборудование содержат свинец и соединения свинца, попадание которых в организм человека может приводить к возникновению онкологических заболеваний и расстройствам репродуктивных функций. Аккумуляторные батареи содержат также другие химические вещества, способные вызывать рак. **ТЩАТЕЛЬНО МОЙТЕ РУКИ ПОСЛЕ РАБОТЫ С НИМИ.**

Хранение автомобиля**⚠ Внимание**

Аккумуляторные батареи содержат кислоту, которая может вызывать ожоги, и выделяют взрывоопасный газ. При неосторожном обращении можно получить серьезные травмы. Порядок правильного обращения с аккумуляторной батареей см. в *Запуск двигателя от аккумуляторной батареи другого автомобиля* → 304.

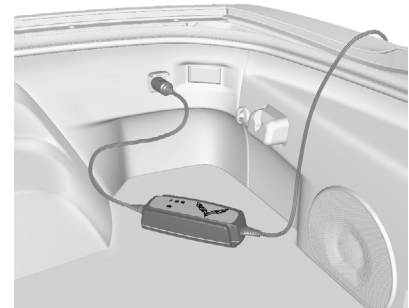

В некоторых автомобилях предусмотрено зарядное устройство для аккумуляторной батареи. Следуйте инструкциям, указанным в руководстве по эксплуатации зарядного устройства, чтобы поддер-

живать необходимый уровень заряда аккумуляторной батареи, когда автомобиль не используется в течение длительного времени. Вставьте вилку зарядного устройства в розетку для подключения дополнительного электрооборудования, расположенную в багажном отделении. К передней розетке подключения дополнительного электрооборудования питание не подается после выключения зажигания.

Если автомобиль не оборудован зарядным устройством, см. приведенную далее информацию.

При больших перерывах в использовании автомобиля, чтобы предотвратить разрядку аккумуляторной батареи, отсоедините черный провод от отрицательной (-) клеммы аккумуляторной батареи.

См. *Функция автоматического приоткрывания окон в Окна с электрическими стеклоподъемниками* → 45.

При длительном хранении рекомендуется использовать зарядное устройство для аккумуляторной батареи. Если зарядное устройство не используется, отсоедините черный провод от отрицательной (-) клеммы аккумуляторной батареи. После подсоединения или зарядки аккумуляторной батареи необходимо выполнить перепрограммирование всех настроек, сохраненных в памяти систем автомобиля.

Задний мост

Периодичность проверки уровня масла

Уровень масла в редукторе заднего моста не требует регулярной проверки, если только нет оснований подозревать наличие утечки. Уровень масла также следует проверить при наличии нехарактерного шума. Снижение уровня масла может свидетельствовать о наличии неисправности. Предоставьте автомобиль в авторизованный сервисный центр для проверки и ремонта.

Проверка уровня масла

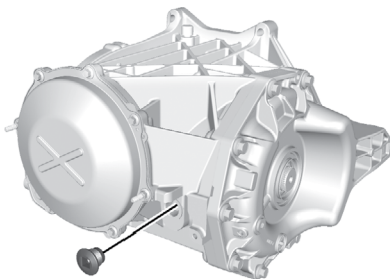

Чтобы точно определить уровень масла, автомобиль необходимо поместить на ровную горизонтальную поверхность.

Уровень масла должен находиться приблизительно на уровне нижнего края заливного отверстия или максимум на 13 мм ниже него. Если уровень масла соответствует указанному, доливать масла не требуется. Если уровень масла находится ниже кромки заливного отверстия более чем на 13 мм, долейте масло.

Тип масла

Для долива или замены масла редуктора см. *Рекомендованные рабочие жидкости и смазочные материалы* → 330. Долейте масло рекомендованного типа так, чтобы его уровень находился не более чем на 13 мм ниже края заливного отверстия.

Проверка системы блокировки запуска двигателя

⚠ Внимание

Во время выполнения данной проверки автомобиль может внезапно тронуться с места. Это может привести к получению травм.

1. Перед началом проверки убедитесь в том, что вокруг автомобиля достаточно свободного места.

2. Установите автомобиль на стояночный тормоз и нажмите педаль тормоза. См. *Стояночный тормоз с электроприводом* → 209.

Не используйте педаль акселератора и будьте готовы к тому, чтобы немедленно заглушить двигатель, если он запустится.

3. Для автомобилей с автоматической коробкой передач попробуйте выполнить запуск двигателя, устанавливая рычаг селектора поочередно во все положения. Двигатель должен запускаться только тогда, когда рычаг селектора находится в положении P (парковка) или N (нейтраль). Если двигатель запускается в любом другом положении, отличном от вышеуказанных, обратитесь в авторизованный сервисный центр.

Для автомобилей с механической коробкой передач попробуйте выполнить запуск двигателя, установив рычаг переключения передач в положение нейтральной передачи и нажав педаль сцепления на половину ее хода. Двигатель должен запускаться только при полностью нажатой педали сцепления. Если двигатель запускается при не полностью нажатой педали сцепления, обратитесь в авторизованный сервисный центр.

Проверка системы блокировки рычага селектора автоматической коробки передач

Внимание

Во время выполнения данной проверки автомобиль может внезапно тронуться с места. Это может привести к получению травм.

1. Перед началом проверки убедитесь в том, что вокруг автомобиля достаточно свободного места. Автомобиль необходимо установить на ровной горизонтальной поверхности.
2. Установите автомобиль на стояночный тормоз. См. *Стояночный тормоз с электроприводом* → 209.

Будьте готовы к тому, чтобы немедленно нажать педаль тормоза, если автомобиль начнет движение.

3. Заглушите двигатель и включите зажигание, но не запускайте двигатель. Не нажимая педаль тормоза, попробуйте, прилагая обычное усилие к рычагу селектора, вывести его из положения P (парковка). Если рычаг селектора выводится из положения P (парковка), обратитесь в авторизованный сервисный центр.

Проверка стояночного тормоза и стопорной защелки автоматической коробки передач (положение P (парковка))

Внимание

Во время выполнения данной проверки автомобиль может внезапно тронуться с места. При этом можно получить травму, могут быть повреждены автомобили и имущество третьих лиц. На случай, если автомобиль начнет самопроизвольное движение, убедитесь в том, что перед ним есть свободное пространство. Будьте готовы к тому, чтобы немедленно нажать педаль тормоза, если автомобиль начнет движение.

Установите автомобиль на относительно крутом уклоне по направлению склона. Не отпуская педаль тормоза, установите автомобиль на стояночный тормоз.

- Для проверки исправности работы стояночного тормоза выполните следующее: при запущенном двигателе установите рычаг селектора передач в положение N (нейтраль) и медленно уменьшайте усилие, прикладываемое к педали тормоза. Выполняйте это

до тех пор, пока автомобиль не начнет удерживаться только стояночным тормозом.

- Для проверки исправности работы стопорной защелки автоматической коробки передач (положение Р (парковка)) переведите рычаг селектора автоматической коробки передач в положение Р (парковка), не заглушая двигатель. Затем отпустите педаль тормоза и снимите автомобиль со стояночного тормоза.

При необходимости обратитесь в авторизованный сервисный центр.

Замена щеток очистителя ветрового стекла

Щетки очистителя ветрового стекла следует регулярно проверять на наличие признаков износа и трещин.

Могут использоваться щетки разных типов, поэтому способы их замены могут также отличаться. Информация об определении типа и размера щеток приведена в *Запасные части* → 332.

Для замены щетки очистителя ветрового стекла:

1. Откройте капот.
2. Отведите рычаг очистителя от стекла.

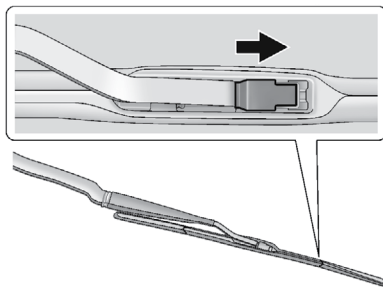

3. Потяните вверх защелку, расположенную в месте соединения щетки с рычагом очистителя.
4. Потяните щетку вниз в сторону ветрового стекла, чтобы отсоединить ее от крепежной скобы рычага.
5. Снимите щетку.
Соприкосновение рычагов с ветровым стеклом при снятых щетках может привести к повреждению стекла. Стоимость ремонта возможных повреждений гарантией производителя покрываться не будет. Не допускайте соприкосновения рычагов стеклоочистителей со стеклом.
6. Для установки щетки выполните шаги 1–3 в последовательности, обратной последовательности снятия.

Замена ветрового стекла

Ветровое стекло является частью системы проекционного дисплея (HUD). Если на вашем автомобиле необходимо заменить ветровое стекло, проследите за тем, чтобы устанавливалось новое стекло, предназначенное для автомобилей, оснащенных проекционным дисплеем. В противном случае изображение, выводимое проектором на ветровое стекло, не будет фокусироваться.

Регулировка направления оптических осей фар

Положение оптических элементов фар отрегулировано на заводе-изготовителе. В дальнейшем выполнение регулировки не требуется.

Положение оптических элементов фар может быть нарушено в результате столкновения автомобиля. Если необходимо отрегулировать положение оптических осей фар, обратитесь в авторизованный сервисный центр.

Замена ламп

Информацию о типах ламп см. в *Перечень заменяемых ламп* → 268.

При отсутствии описания какой-либо из процедур по замене ламп в данном Руководстве обращайтесь в авторизованный сервисный центр.

Ксеноновые лампы

Внимание

Ксеноновые лампы работают при очень высоком напряжении. При попытке самостоятельного обслуживания компонентов данной системы можно получить тяжелые травмы. Предоставьте выполнение обслуживания сотрудникам авторизованного сервисного центра или квалифицированным специалистам.

После замены ксеноновой лампы цветовая температура светового потока может незначительно измениться. Это не является признаком неисправности.

Светодиодные приборы освещения

В вашем автомобиле используется несколько светодиодных ламп. При необходимости замены светодиодного прибора освещения обратитесь в авторизованный сервисный центр.

Фонарь освещения государственного номерного знака

Для замены лампы выполните следующее:

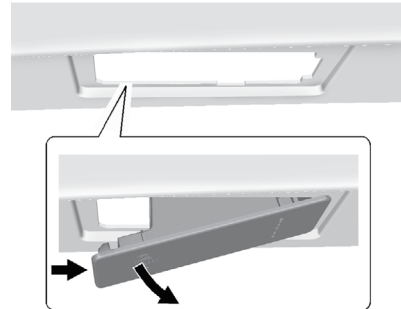

Показана сторона пассажира, со стороны водителя – аналогично

1. Прижмите фонарь в сборе вправо.
2. Потяните фонарь в сборе вниз и снимите его.

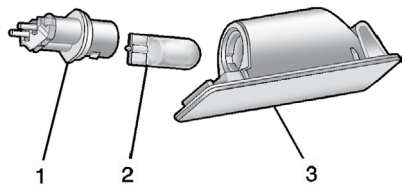

3. Поверните патрон лампы (1) против часовой стрелки и снимите его с фонаря в сборе (3).
4. Вытащите, не перекашивая, лампу (2) из патрона.
5. Вставьте, не перекашивая, новую лампу в патрон, затем вставьте патрон в корпус фонаря и поверните по часовой стрелке, чтобы зафиксировать.
6. Установите фонарь в сборе на место и прижмите до щелчка.

Перечень заменяемых ламп

Наружные световые приборы	Обозначение лампы
Фонарь освещения государственного номерного знака	W5W LL

Для замены ламп, не включенных в данный перечень, обратитесь в авторизованный сервисный центр.

Система электрооборудования

Перегрузка системы электрооборудования

Система электрооборудования данного автомобиля оснащена предохранителями и автоматами защиты электрических цепей от перегрузки.

Замените перегоревший предохранитель новым, который имеет те же размеры и рассчитан на ту же номинальную величину тока.

Если во время поездки возникла неисправность и необходимо заменить предохранитель, используйте запасной предохранитель и щипцы, находящиеся в блоке предохранителей приборной панели. При необходимости предохранитель, рассчитанный на ту же номинальную величину тока, можно временно взять из другого гнезда. Выберите устройство, без которого можно продолжать движение, и используйте соответствующий предохранитель.

Очиститель ветрового стекла

Если электродвигатель очистителя ветрового стекла перегревается из-за наличия большого количества снега или льда, он прекращает работать до тех пор, пока

не охладится, а затем начинает работать снова.

Хотя электрическая цепь очистителя и защищена от перегрузки, перегрузка из-за наличия большого количества снега или льда может вызвать повреждение рычажного механизма стеклоочистителя. Перед включением очистителя ветрового стекла удалите со щеток снег и лед.

Если перегрузка электрической цепи вызвана неисправностью системы электрооборудования, а не наличием плотного снега и льда, эту неисправность необходимо устранить.

Предохранители

Электрические цепи данного автомобиля защищены от короткого замыкания с помощью комбинации предохранителей и автоматических выключателей. Это позволяет значительно снизить вероятность возникновения пожара, вызванного неисправностями электрооборудования.

Внимательно осмотрите серебристую полосу, находящуюся внутри предохранителя. Если полоска разрушена или расплавилась, предохранитель необходимо заменить. Убедитесь в том, что новый предохранитель имеет те же размеры и рассчитан на ту же величину номинального тока, что и неисправный.

При необходимости предохранитель с той же номинальной величиной тока можно временно взять из другого гнезда. При первой возможности верните данный предохранитель на место.

Блок предохранителей, расположенный в моторном отсеке

Данный блок предохранителей находится в моторном отсеке со стороны пассажира. Расположение блока см. в *Моторный отсек* → 239.

Осторожно

Не допускайте попадания жидкостей на компоненты системы электрооборудования автомобиля, это может привести к их повреждению. Всегда закрывайте крышками компоненты системы электрооборудования автомобиля.

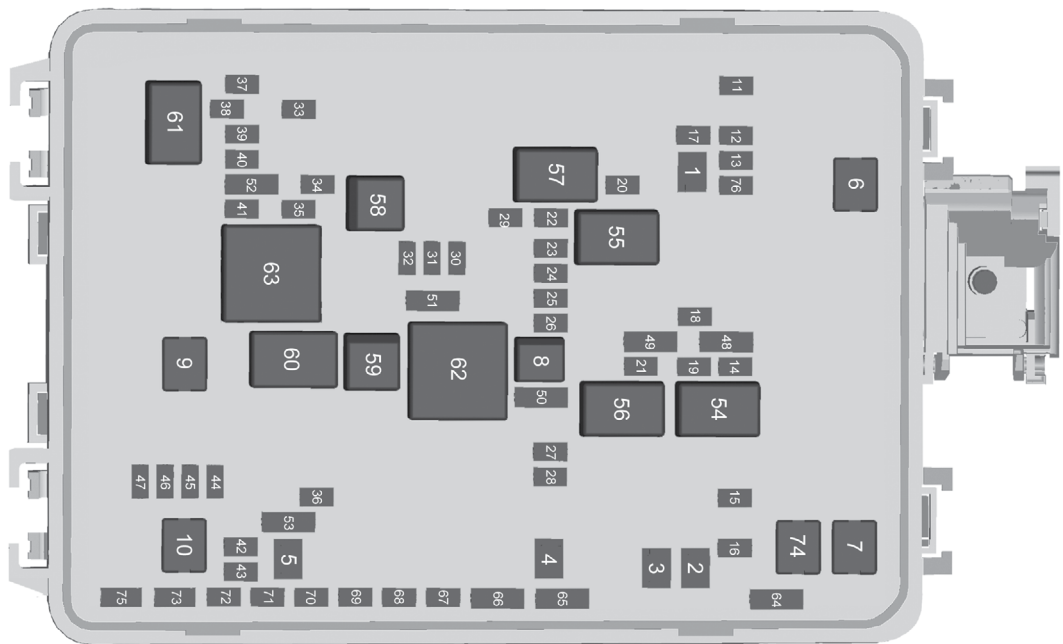

Данный автомобиль может быть не оборудован всеми указанными ниже предохранителями, реле и электроприборами.

**Пре-
до-
хра-
ни-
тель**

Назначение

1	Очиститель ветрового стекла
2	Стартер
3	Клапаны гидромодулятора ABS
4	Блок управления двигателем
5	Стояночный тормоз с электроприводом
6	Система отопления, вентиляции и кондиционирования воздуха
7	Насос ABS
8	Блок логики
9	Вакуумный насос
10	Электронный блок управления задним дифференциалом
11	Обогрев сиденья 1
12	Блок управления блокировкой рулевой колонки

**Пре-
до-
хра-
ни-
тель**

Назначение

13	Рулевая колонка
14	Перчаточный ящик
15	Датчики и компоненты ДВС
16	Блок управления кузовным оборудованием 6
17	Органы управления системой климат-контроля
18	Блок управления кузовным оборудованием 5
19	Обогрев сиденья 2
20	Блок управления кузовным оборудованием 7
21	Электроблокировка рулевой колонки
22	Дисплей
23	Электрическая розетка питания дополнительного оборудования
24	Радиоприемник
25	Комбинация приборов/проекционный дисплей HUD

**Пре-
до-
хра-
ни-
тель**

Назначение

26	Внутреннее зеркало заднего вида
27	Катушки зажигания (нечетные цилиндры)
28	Катушки зажигания (четные цилиндры)
29	Диагностический разъем
30	Вентиляция сидений
31	Блок управления топливным насосом (питание)
32	Заслонка выпускной системы 1
33	Звуковой сигнал
34	Омыватель фар
35	Муфта компрессора кондиционера
36	Датчики и компоненты ДВС
37	Система демпфирования
38	Интеркулер
39	Левая фара

Пре- до- хра- ни- тель	Назначение	Пре- до- хра- ни- тель	Назначение	Пре- до- хра- ни- тель	Назначение
40	Правая фара	51	Комбинация приборов	63	Вакуумный насос
41	Насос омывателя фар	52	Фары дальнего света	64	-
42	Заслонка выпускной системы 2		Блок управления коробкой	65	-
43	Блокировка включения переда- чи заднего хода	53	передач/блок управления дви- гателем	66	-
44	Блок управления задним диф- ференциалом	54	Стартер	67	-
45	Задний вентилятор системы охлаждения коробки передач	55	Очиститель ветрового стекла (низкая/высокая скорость)	68	-
46	Блок управления коробкой передач	56	Реле питания «Режим зажига- ния (работа)», «Режим запуска (стартер)»	69	-
47	Клапан продувки адсорбера	57	Электродвигатель очистителя ветрового стекла	70	-
48	Блок управления подвеской/си- стема определения присутствия пассажира на сиденье	58	Омыватель фар	71	-
49	Противоугонная система/интер- фейсный модуль автомобиля	59	Управление кондиционером	72	-
50	Двигатель/коробка передач	60	Блок логики 1	73	-
		61	Фары ближнего света	74	Вентилятор системы охлажде- ния коробки передач 2
		62	Блок управления двигателем	75	-
				76	Центральный модуль-шлюз

Реле	Назначение
54	Стартер
55	Очиститель ветрового стекла (низкая/высокая скорость)
56	Реле питания «Режим зажигания (работа)», «Режим запуска (стартер)»
57	Электродвигатель очистителя ветрового стекла
58	Омыватель фар
59	Управление кондиционером
60	-
61	Фары ближнего света
62	Блок управления двигателем
63	Вакуумный насос

Блок предохранителей, расположенный в багажном отделении

Данный блок предохранителей расположен с правой стороны багажного отделения под панелью пола. Для получения доступа к предохранителям поднимите коврик и откройте крышку, расположенную в центральной части пола багажного отделения.

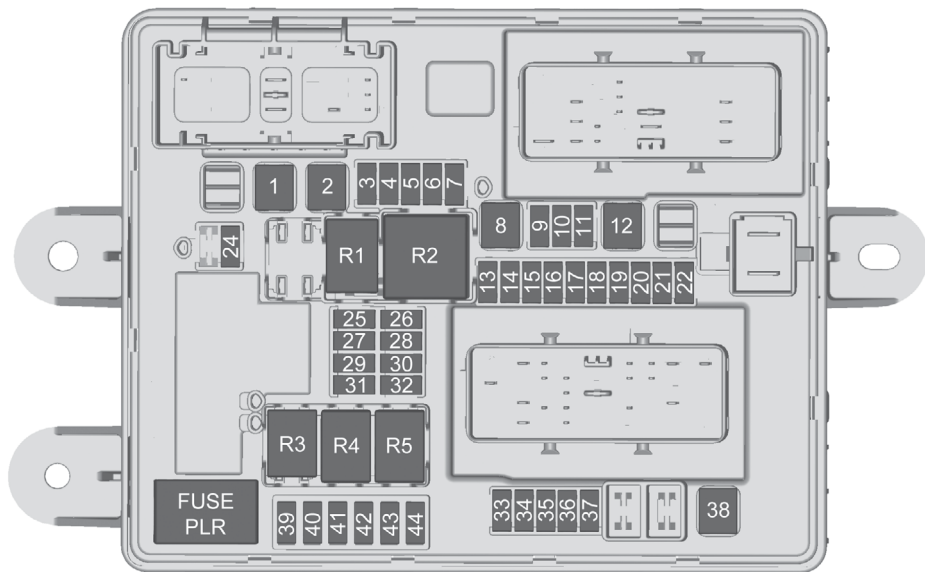

Предохранители можно извлечь при помощи специальных щипцов.

Данный автомобиль может быть не оборудован всеми указанными ниже предохранителями, реле и электроприборами.

Предохранитель	Назначение
1	Электрические стеклоподъемники
2	Электропривод сиденья водителя
3	Система бесключевого доступа/бесключевого запуска двигателя 2
4	Система бесключевого доступа/бесключевого запуска двигателя 1
5	Блок управления двигателем
6	Обогрев наружных зеркал заднего вида
7	Блок управления кузовным оборудованием 4
8	Электрообогреватель заднего стекла
9	GBS
10	Блок управления кузовным оборудованием 2

Предохранитель	Назначение
11	Рулевое колесо
12	Электропривод сиденья пассажира
13	-
14	Наружное зеркало заднего вида
15	Блок управления кузовным оборудованием 1
16	Блок управления кузовным оборудованием 3
17	Модуль подушек безопасности/система автоматического определения присутствия пассажира на сиденье
18	Блок логики 2
19	Блок управления кузовным оборудованием 8
20	Модуль управления подвеской
21	Усилитель
22	Задняя розетка питания дополнительного оборудования
24	Блок памяти сидений/откидной верх

Предохранитель	Назначение
25	Модуль сирены противоугонной системы
26	Блок управления электроприводом двери багажного отделения
27	Система OnStar (при соответствующей комплектации)
28	Модуль камеры
29	-
30	Блок управления топливным насосом (питание)
31	Блок управления замком двери багажного отделения
32	Система управления напряжением зарядки АКБ
33	-
34	Соленоид откидного верха
35	-
36	Выключатель стеклоподъемника двери пассажира
37	Передняя электрическая розетка питания дополнительного оборудования
38	

Пре-до-хранитель	Назначение
39	-
40	-
41	-
42	-
43	-
44	-
Реле	Назначение
R1	-
R2	Электрообогреватель заднего стекла
R3	-
R4	Передняя электрическая розетка питания дополнительного оборудования
R5	Система охранной сигнализации (замки дверей)

Колеса и шины

Шины

Каждый новый автомобиль марки GM комплектуется высококачественными шинами, выпускаемыми одним из ведущих производителей шин. Более подробная информация о гарантии на шины и о техническом обслуживании приведена в Сервисной книжке. Для получения дополнительной информации обращайтесь к производителю шин.

Внимание

- Недостаточное техническое обслуживание шин или их неправильная эксплуатация могут привести к опасным последствиям.
- Перегрузка автомобиля может привести к перегреву шин. Из-за этого шины могут лопнуть, что может привести к серьезной аварии. См. *Ограничения нагрузки на автомобиль* → 189.
- Недостаточное давление воздуха в шинах может быть так же опасно, как и перегрузка автомобиля. Это может привести к аварии и серьезным травмам. Регулярно проверяйте давление воздуха во всех шинах. Давление воздуха в шинах следует проверять на холодных шинах.
- Шины с повышенным давлением воздуха больше подвержены проколам, порезам и повреждениям от ударов при наезде на неровности. Поддерживайте рекомендуемое давление воздуха в шинах.
- Использование старых и изношенных шин на автомобиле может привести к аварии. При сильном износе протектора шины ее необходимо заменить.

Внимание (продолжение)

- При повреждении шины, полученном при наезде на неровность, ее необходимо заменить.
- Использование неправильно отремонтированных шин может привести к аварии. Для ремонта, замены, установки и снятия шин следует обращаться к официальному дилеру или в авторизованный сервисный центр по ремонту колес.
- Скорость буксования колес на скользких дорожных покрытиях, таких как снег, грязь, лед и т. д., не должна превышать 56 км/ч. В противном случае шины могут лопнуть.

Информация о давлении воздуха в шинах для движения на высокой скорости приведена в *Давление воздуха в шинах для движения с высокой скоростью* → 285.

Зимние шины

Зимние шины не устанавливаются на автомобиль на заводе-изготовителе. Зимние шины разработаны специально для обеспечения наилучшего сцепления с дорогой, покрытой снегом или льдом. Устанавливайте на автомобиль зимние

шины, если собираетесь эксплуатировать автомобиль зимой на заснеженных и/или обледеневших покрытиях. По вопросам, связанным с приобретением и выбором зимних шин, обращайтесь к официальному дилеру. См. также *Приобретение новых шин* → 291.

Сцепление с сухой дорогой при использовании зимних шин ухудшается, увеличивается дорожный шум, и сокращается срок службы протекторов. После установки зимних шин учитывайте изменения в управляемости и торможении автомобиля.

При использовании зимних шин:

- Используйте шины одного бренда и с одним рисунком протектора для всех четырех колес.
- Используйте только радиальные шины, имеющие такую же размерность, нагрузочные характеристики и индекс скорости, что и шины, установленные на автомобиль заводом-изготовителем.

Шины с индексами скорости H, V, W, Y и ZR могут не иметь зимних аналогов. При выборе шины с более низким индексом скорости не превышайте максимальную скорость, на которую рассчитана шина по условиям нагрузки.

Шины Runflat

При соответствующей комплектации на автомобиль могут устанавливаться шины Runflat. В этом случае в вашем автомобиле могут отсутствовать запасное колесо, оборудование, необходимое для замены колеса и ниша для запасного колеса.

Ваш автомобиль также оснащен системой TPMS (монитор давления воздуха в шинах), оповещающей о снижении давления воздуха в любой из шин.

 **Внимание**

Если на комбинации приборов загорается контрольная лампа монитора давления воздуха в шинах, может ухудшиться управляемость при выполнении резких маневров. Движение со слишком высокой скоростью может привести к потере контроля над автомобилем и травмам водителя и пассажира. Если загорелась контрольная лампа монитора давления воздуха в шинах, не превышайте скорость 80 км/ч. Ведите автомобиль осторожно и при первой возможности проверьте давление воздуха в шинах.

Движение на автомобиле с установленными шинами Runflat может осуществляться даже при отсутствии воздуха в шине. При

этом нет необходимости останавливаться на обочине дороги для замены колеса. Движение можно продолжать, но с более низкой скоростью и на определенное расстояние. При серьезном повреждении шины дальнейшее движение может быть невозможно. Во избежание такого повреждения максимально допустимая скорость движения со спущенной шиной должна составлять не более 80 км/ч. При первой возможности обратитесь в ближайший авторизованный сервисный центр GM или специализированную мастерскую по обслуживанию шин Runflat для проверки, ремонта или замены шины.

При движении на автомобиле с колесом с шиной Runflat, давление воздуха в которой отсутствует, избегайте попадания этого колеса в выбоины и на другие неровности дороги, поскольку при этом могут возникнуть повреждения шины и/или колесного диска, не подлежащие ремонту. При повреждении шины, или если вы проехали какое-то расстояние со спущенной шиной, обратитесь в ближайший авторизованный сервисный центр GM или специализированную мастерскую по обслуживанию шин Runflat для выполнения ремонта или замены шины. Для сохранения возможности продолжать движение на автомобиле при проколе шины необходимо при замене шин использовать шины Runflat.

Для получения информации о местонахождении авторизованных сервисных центров GM обратитесь в центр поддержки клиентов.

В вентилях шин Runflat установлены датчики, являющиеся частью системы TPMS. См. *Монитор давления воздуха в шинах* → 286. Ресурс элементов питания этих датчиков составляет 10 лет при эксплуатации в нормальных условиях. Для замены колес или датчиков обращайтесь в авторизованный сервисный центр.

Осторожно

Использование жидкого герметика может привести к повреждению вентилях шин Runflat и установленных в них датчиков системы TPMS. На устранение таких повреждений гарантия производителя не распространяется. Не используйте жидкие герметики для ремонта шин Runflat.

Низкопрофильные шины

Низкопрофильные спортивные шины

На ваш автомобиль установлены низкопрофильные спортивные шины. Данные шины разработаны для обеспечения максимально эффективного управления автомобилем на мокрых или сухих дорогах с твердым покрытием. Однако они могут производить повышенный дорожный шум и отличаться ускоренным износом.

Осторожно

Низкопрофильные шины в большей степени подвержены повреждениям при контакте с неровностями дороги или наезде на бордюр, чем шины со стандартным профилем. При контакте с дорожными неровностями, выбоинами, бордюрами и другими объектами с острыми краями вы можете повредить шину и/или колесный диск. Гарантия производителя на устранение таких повреждений не распространяется. Поддерживайте номинальное давление воздуха в шинах и избегайте контакта с бордюрами, выбоинами и прочими дорожными неровностями.

Гоночные шины

Ваш автомобиль может оснащаться гоночными шинами Michelin PS CUP2 P285/ 30ZR19 и P335/25ZR20, одобренными DOT для использования на дорогах общего пользования. Гоночные шины отличаются специальным рисунком протектора и компаундом, которые обеспечивают улучшенное сцепление с дорожным покрытием по сравнению с шинами, предназначенными для нормальных условий эксплуатации. По причине ускоренного износа протектора срок службы этих шин короче, чем у стандартных шин. Наличие специального компаунда и рисунка протектора шин может ухудшать характеристики шин при эксплуатации в условиях холодного климата, ливня и стоячей воды. Устанавливайте на автомобиль зимние шины, если собираетесь эксплуатировать автомобиль зимой в условиях снега и льда при температурах ниже +10 °С. См. *Зимние шины* → 277.

Внимание

При движении на автомобиле с установленными гоночными шинами по мокрым дорогам, в условиях ливня или стоячей воды может возникать явление аквапланирования, в результате чего можно потерять контроль над автомобилем. При движении по мокрым дорогам будьте предельно осторожны и двигайтесь с медленной скоростью.

Внимание

Езда на автомобиле с установленными гоночными шинами по снегу, льду или холодному дорожному покрытию может привести к потере контроля над автомобилем и, как следствие, к аварии. Гоночные шины относятся к шинам летнего типа и не предназначены для движения по дорогам, покрытым снегом, льдом, а также по дорогам, температура покрытия которых ниже +10 °С. Воздержитесь от поездок на автомобиле с установленными гоночными шинами в таких условиях.

Осторожно

В состав гоночных шин входит компаунд, который теряет гибкость при температуре -7 °С, в результате чего на поверхности протектора возможно возникновение трещин. Хранить гоночные шины рекомендуется в помещении при температуре выше -7 °С. Если шины подвергались воздействию температур окружающей среды ниже -7 °С, перед их установкой на автомобиль (или если они установлены на автомобиль перед поездкой) переместите их в помещение с температурой минимум +10 °С и оставьте в нем на 24 часа, чтобы они нагрелись. Не допускается нагревать шины, в том числе направляя непосредственно на них поток нагретого воздуха. Всегда проверяйте состояние шин перед эксплуатацией автомобиля. См. *Проверка состояния шин* → 288.

Летние шины

Летние шины High Performance (спортивные шины)

Ваш автомобиль может поставляться с летними шинами High Performance (спортивные шины). Эти шины отличаются специальным рисунком протектора и компаундом, обеспечивающими

оптимальную управляемость на сухих и влажных дорогах. Наличие специального компаунда и рисунка протектора может ухудшать характеристики шин при эксплуатации в условиях холодного климата, снега и льда. Устанавливайте на автомобиль зимние шины, если собираетесь эксплуатировать автомобиль зимой в условиях снега и льда при температурах ниже +5 °С. См. *Зимние шины* → 277.

Осторожно

В состав летних шин High Performance (спортивные шины) могут входить компаунды, которые теряют гибкость при температуре ниже -7 °С, в результате чего на поверхности протектора возможно возникновение трещин. Хранить летние шины High Performance рекомендуется в помещении при температуре выше -7 °С. Если шины подвергались воздействию температур окружающей среды ниже -7 °С, перед их установкой на автомобиль (или если они установлены на автомобиль перед поездкой) переместите их в помещение с температурой минимум +5 °С и оставьте в нем на 24 часа, чтобы они нагрелись. Не допускается нагревать шины, в том числе направляя непосредственно на них поток нагретого воздуха. Всегда проверяйте состояние шин перед эксплуатацией автомобиля. См. *Проверка состояния шин* → 288.

Маркировка на боковине шины

На боковину каждой шины нанесена информация о ее характеристиках. На иллюстрации ниже показана типичная маркировка, которая наносится на боковину стандартной шины для легкового автомобиля.

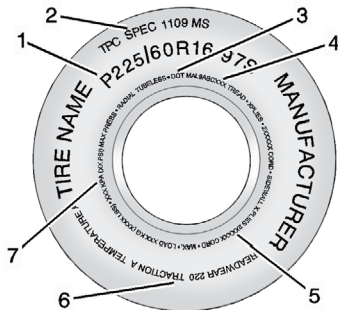

Пример маркировки шин для легкового автомобиля (P-Metric)

(1) **Размер шины.** Размер шины представляет собой комбинацию букв и цифр, которая обозначает ширину шины, отношение высоты профиля к ширине, тип конструкции и назначение. Для получения более подробной информации см. *Размер шины* далее в этом разделе.

(2) **Спецификация TRC (критерии качества шины).** Оригинальные шины, разработанные в соответствии с конкретными требованиями корпорации GM, имеют код спецификации TRC, нанесенный на боковину шины.

Спецификации TRC корпорации GM соответствуют всем требованиям федеральных стандартов по безопасности или превосходят их.

(3) **DOT (знак утверждения Департамента транспорта).** Код утверждения Департамента транспорта (DOT) означает, что шина соответствует требованиям стандартов по безопасности механических транспортных средств, установленных Департаментом транспорта США.

Дата выпуска шины DOT. Последние четыре цифры идентификационного номера шины (TIN) обозначают дату выпуска шины. Первые два символа указывают неделю выпуска (01-52), два последующих – год выпуска. Например, третья неделя 2010 года обозначается по DOT как 0310.

(4) **Идентификационный номер шины (TIN).** Комбинация букв и цифр, которая следует за кодом DOT, представляет собой идентификационный номер шины (TIN). Номер TIN включает в себя код изготовителя и завода, размер шины, а также дату выпуска шины. Номер TIN указан на обеих боковинах шины, однако

дата изготовления может быть указана только с одной стороны.

(5) Материал корда шины. Тип корда и количество слоев в боковине шины и под ее протектором.

(6) Система классификации качества автомобильных шин (UTQG). Производители шин обязаны классифицировать шины с учетом следующих трех параметров: износ протектора, сцепление с дорожным покрытием и термостойкость. Для получения более подробной информации см. *Система классификации качества автомобильных шин (UTQG)* → 292.

(7) Максимальная нагрузка при давлении, рекомендованном для холодных шин. Максимальная допустимая нагрузка, которая может приходиться на одно колесо, и соответствующее давление воздуха в холодной шине.

Обозначение шин

Размер шин

На следующей иллюстрации показан пример маркировки размера шины для легкого автомобиля.

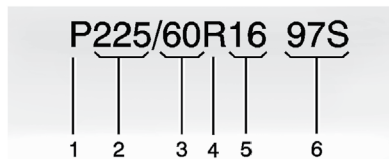

(1) Пример маркировки шин для легкового автомобиля (P-Metric). Версия метрической классификации типоразмера шин, принятая в Соединенных Штатах Америки. Буква P в начале обозначения размера шины означает, что данная шина предназначена для легковых автомобилей и разработана в соответствии со стандартами Американской ассоциации изготовителей шин и колес (U.S. Tire and Rim Association).

(2) Ширина шины. Трехзначное число, обозначающее номинальную ширину сечения шины от боковины до боковины.

(3) Относительная высота профиля шины. Двухзначное число, указывающее отношение высоты шины к ее ширине. Например, если это число равно 60, как показано на иллюстрации (позиция 3), это означает, что высота боковины шины составляет 60% от ширины шины.

(4) Код конструкции. Буквенный код, обозначающий тип конструкции шины. Буква R означает конструкцию с радиальным расположением слоев корда,

буква D – конструкцию с диагональным расположением слоев корда, а буква B – конструкцию с диагонально-опоясанным расположением слоев корда.

(5) Диаметр обода. Диаметр обода колеса в дюймах.

(6) Эксплуатационные характеристики. Эти символы обозначают индекс нагрузки и скоростную категорию шины. Индекс нагрузки обозначает максимальную сертифицированную нагрузку, которую шина способна нести. Скоростная категория – это максимальная скорость, для которой сертифицирована шина.

Термины и определения, относящиеся к шинам

Давление воздуха. Давление, с которым воздух, находящийся внутри шины, воздействует на каждый квадратный дюйм внутренней поверхности шины. Указывается в килопаскалях (kPa) или фунтах на квадратный дюйм (psi).

Масса дополнительного оборудования. Это общая масса всего дополнительного оборудования, установленного на автомобиле. Дополнительное оборудование может включать в себя автоматическую коробку передач, электрические стеклоподъемники, сиденья с электроприводом, кондиционер и т. д.

Относительная высота профиля.

Отношение высоты профиля шины к ее ширине.

Брекер. Покрытый резиной слой корда, расположенный между слоями шины и протектором. Корд может быть изготовлен из стали или других усиливающих материалов.

Бортовое кольцо. В бортовом кольце шины находится стальной сердечник, который обернут стальным кордом и удерживает шину на ободе колеса.

Диагональная шина. Пневматическая шина, в которой слои корда расположены попеременно друг друга под углом менее чем +90 ° к центральной линии протектора.

Давление воздуха в холодной шине. Давление воздуха в шине, измеренное в килопаскалях (кПа) или фунтах на квадратный дюйм (psi), прежде чем шина нагреется от трения во время движения. См. *Давление воздуха в шинах* → 283.

Снаряженная масса автомобиля. Масса автомобиля со всем стандартным и дополнительным оборудованием, включая полностью заправленный топливный бак, масло и охлаждающую жидкость, но без пассажиров и груза.

Маркировка DOT. Код, отформованный на боковине шины и означающий, что данная шина соответствует требо-

ваниям по безопасности механических транспортных средств, установленных Департаментом транспорта США (DOT). Код DOT включает в себя идентификационный номер шины (TIN), буквенно-цифровой код, который позволяет определить изготовителя шины, завод-изготовитель, марку шины и дату ее производства.

GVWR. Максимальная разрешенная масса автомобиля. См. *Ограничения нагрузки на автомобиль* → 189.

GAWR FRT. Максимальная допустимая нагрузка на переднюю ось. См. *Ограничения нагрузки на автомобиль* → 189.

GAWR RR. Максимальная допустимая нагрузка на заднюю ось. См. *Ограничения нагрузки на автомобиль* → 189.

Наружная боковина. Сторона асимметричной шины, которая всегда должна быть обращена наружу при установке колеса в сборе с шиной на автомобиль.

Килопаскаль (кПа). Единица измерения давления воздуха.

Шина для легких грузовых автомобилей (LT-Metric). Шина, предназначенная для использования на легких грузовых автомобилях и некоторых автомобилях многоцелевого назначения.

Индекс нагрузки. Цифровое обозначение нагрузочной способности шины (от 1 до 279).

Максимальное давление воздуха. Максимальное допустимое давление воздуха в холодной шине. Значение максимально допустимого давления воздуха указано на боковине шины.

Индекс максимальной нагрузки.

Обозначение максимальной допустимой нагрузки при максимальном допустимом значении давления воздуха для данной шины.

Максимальная допустимая масса груженого автомобиля. Сумма массы снаряженного автомобиля, массы аксессуаров, полезной грузоподъемности автомобиля и массы дополнительного оборудования, установленного на заводе.

Стандартная масса пассажиров. Масса всех пассажиров вычисляется путем умножения числа посадочных мест на стандартную массу пассажира, которая принята равной 68 кг. См. *Ограничения нагрузки на автомобиль* → 189.

Распределение пассажиров. Расположение мест для пассажиров.

Наружная боковина. Сторона асимметричной шины, которая должна быть обращена наружу при установке шины на автомобиль. Эта сторона шины может быть частично окрашена в белый цвет, может иметь надписи белыми буквами, или может нести на себе название изготовителя, марку и модель шины, выполнен-

ные более выпуклым или более углубленным шрифтом, чем аналогичные надписи на другой боковине шины.

Шина для легкового автомобиля (P-metric). Шина, предназначенная для использования на легковых автомобилях, а также некоторых легких грузовых автомобилях и автомобилях многоцелевого назначения.

Рекомендованное давление воздуха. Рекомендованное изготовителем автомобиля давление воздуха в шинах, указанное на табличке с информацией о шинах. См. *Давление воздуха в шинах* → 283 и *Ограничения нагрузки на автомобиль* → 189.

Радиальная шина. Пневматическая шина, в которой слои корда, идущие к бортовому кольцу, проходят под углом +90° к центральной линии протектора.

Обод. Металлическая опора для шины, к которой прилегает бортовое кольцо.

Боковина. Часть шины, расположенная между протектором и бортовым кольцом.

Категория скорости. Буквенно-цифровой код, присвоенный шине и указывающий максимальную скорость, при которой она может эксплуатироваться.

Сцепление с дорожным покрытием. Характеристика трения между шиной и поверхностью дороги и надежности сцепления колеса с дорогой.

Протектор. Часть шины, контактирующая с дорожным покрытием.

Индикаторы износа протектора. Узкие полоски, расположенные поперек протектора, которые становятся видимыми, если остаточная высота протектора становится меньше 1,6 мм. См. *Замена шин* → 290.

Система классификации качества автомобильных шин (UTQG). Система информации о шинах, которая сообщает потребителю о сцепных качествах шины, температурной стойкости и износостойкости протектора. Оценки определяются изготовителем шин на основании методики испытаний, установленной государством. Характеристики указаны на боковине шины. См. *Система классификации качества автомобильных шин (UTQG)* → 292.

Полезная грузоподъемность. Количество мест, предназначенных для сидящих пассажиров, умноженное на 68 кг, плюс максимальная разрешенная масса груза в багажном отделении. См. *Ограничения нагрузки на автомобиль* → 189.

Максимальная нагрузка на шину. Нагрузка на каждую отдельную шину, включая снаряженную массу автомобиля, массу дополнительного оборудования, пассажиров и перевозимого груза.

Табличка с информацией о шинах. Табличка, постоянно прикрепленная к ав-

томобилю, на которой указана максимальная грузоподъемность автомобиля, размер установленных на заводе шин и рекомендованное давление воздуха в шинах. См. *Информационная табличка с указанием рекомендованных нагрузок и значений давления воздуха в шинах* в *Ограничения нагрузки на автомобиль* → 189.

Давление воздуха в шинах

Для эффективной эксплуатации шин и автомобиля необходимо поддерживать рекомендуемые значения давления воздуха в шинах.

Осторожно

Слишком низкое или слишком высокое давление воздуха в шинах снижает их долговечность. Возможные последствия слишком низкого давления воздуха в шинах:

- Возникновение слишком больших нагрузок на элементы шины и ее перегреву, что в свою очередь может привести к разрушению шины.
- Преждевременный и неравномерный износ шины.
- Ухудшение управляемости автомобиля.
- Ухудшение топливной экономичности.

Возможные последствия слишком высокого давления воздуха в шинах:

- Неравномерный износ.
- Ухудшение управляемости автомобиля.
- Ухудшение плавности хода.
- Повреждения от ударов при наезде на неровности дороги.

На информационной табличке с указанием рекомендованных значений давления воздуха в шинах указаны шины, устанавливаемые заводом-изготовителем,

и рекомендуемое давление воздуха для холодных шин. Рекомендуемое давление воздуха в шине – это минимальное давление воздуха, необходимое для эффективной эксплуатации автомобиля при максимально допустимой нагрузке.

В некоторых случаях на автомобилях с шинами размера P245/40ZR18 и P285/35ZR19 может наблюдаться ухудшенная плавность хода при давлении воздуха в шинах, значение которого соответствует указанному на табличке рекомендованных нагрузок и значений воздуха в шинах. Для улучшения плавности хода рекомендуется снизить давление воздуха в холодных шинах до максимум 205 кПа (30 psi). При этом может ухудшиться топливная экономичность, и сообщение о низком давлении воздуха в шинах может появляться чаще.

После прекращения условий, вызывающих ухудшение плавности хода, доведите давление воздуха в шинах до рекомендуемого значения.

Более подробную информацию о максимальной нагрузке на автомобиль и пример информационной таблички с указанием рекомендованных нагрузок и значений давления воздуха в шинах см. в *Ограничения нагрузки на автомобиль* → 189. Характер нагрузки автомобиля влияет на управляемость и уровень

комфорта при движении. Не допускайте превышения максимально допустимой нагрузки на автомобиль.

Периодичность проверки давления воздуха в шинах

Проверяйте давление воздуха в шинах по меньшей мере один раз в месяц.

Проверка давления воздуха в шинах

Для проверки давления воздуха в шинах используйте качественный переносной манометр. Визуально определить точное давление воздуха в шинах невозможно. Проверяйте давление воздуха в холодных шинах, то есть когда после очередной поездки прошло не менее трех часов или величина пробега при последней поездке составила не более 1,6 км.

Снимите колпачок вентиля шины. Для определения давления воздуха в шине плотно прижмите штуцер манометра к вентилю шины. Если давление воздуха в холодной шине совпадает с указанным на табличке рекомендованных значений давления воздуха в шинах, регулировка давления не требуется.

Если давление воздуха ниже нормы, доведите его до нормы. Если давление воздуха выше нормы, нажимайте на металлический шток клапана, расположен-

ный в центре вентиля, чтобы уменьшить давление. Снова проверьте давление воздуха в шине.

Для предотвращения утечек воздуха, загрязнения клапана вентиля и проникновения в него влаги установите на место колпачок вентиля. Используйте только колпачки производства GM, предназначенные для использования на данном автомобиле. В противном случае возможно повреждение датчиков системы TPMS, на устранение которых гарантия производителя не распространяется.

Давление воздуха в шинах для движения с высокой скоростью

Внимание

Движение с высокой скоростью (160 км/ч и выше) приводит к дополнительной нагрузке на шины. Движение с высокой скоростью в течение продолжительного времени вызывает интенсивный нагрев шин и может привести к внезапному повреждению шины. Это может привести к аварии, в которой вы или другие люди можете получить тяжелые травмы и даже погибнуть. Некоторые шины, имеющие высокий индекс скорости, требуют регулировки давления воздуха перед началом движения с высокой скоростью. Если установленное законом ограничение скорости движения и дорожные условия позволяют двигаться с высокой скоростью, убедитесь в том, что шины вашего автомобиля допускают эксплуатацию на высокой скорости, находятся в исправном состоянии и накачаны до рекомендованного давления при данных условиях загрузки автомобиля.

Если установленное законом ограничение скорости движения позволяет двигаться

с высокой скоростью, то перед началом движения со скоростью 160 км/ч и выше необходимо отрегулировать давление воздуха в шинах. Доведите давление воздуха в холодных шинах до максимального значения, указанного на боковине шины, или до 265 кПа (38 psi), выбрав из этих значений меньшее. См. пример ниже. По окончании движения с высокой скоростью доведите давление воздуха в холодных шинах до рекомендуемого уровня. См. *Ограничения нагрузки на автомобиль* → 189.

Пример:

Значения максимальной нагрузки на шину и максимального давления воздуха в шине нанесены на боковину шины маленькими символами рядом с закраиной обода. Обозначение может выглядеть следующим образом: Maximum load 690 kg (1521 lbs) 300 kPa (44 psi) Max. Press. (максимальная допустимая загрузка – 690 кг, максимальное давление – 300 кПа).

В этом случае перед началом движения с высокой скоростью доведите давление воздуха в шинах до 265 кПа.

Участие в гоночных заездах или других спортивных мероприятиях может повлиять на условия предоставления гарантийного обслуживания. Более подробная информация приведена в гарантийной книжке.

Монитор давления воздуха в шинах

Для слежения за падением давления воздуха в шинах в системе, называемой монитором давления воздуха в шинах (TPMS), используются радиосигналы и приемник/передатчик. Датчики данной системы измеряют давление воздуха в шинах и передают полученные показания к приемнику, установленному в автомобиле.

Давление воздуха в каждой шине, включая запасное колесо (при соответствующей комплектации), следует проверять на холодных шинах ежемесячно и при необходимости, доводить до номинального значения, указанного на соответствующих табличках автомобиля. (Если на данном автомобиле установлены шины, размерность которых отличается от указанной на специальной табличке, следует определить надлежащее давление, которое должно поддерживаться в данных шинах). В целях повышения безопасности данный автомобиль оборудован монитором давления воздуха в шинах. При недостаточном давлении в одной или более шинах загорается контрольная лампа низкого давления воздуха в шинах.

Если загорелась данная контрольная лампа, при первой же возможности сле-

дует остановиться, проверить давление воздуха в шинах и довести его до нормы. Движение при недостаточном давлении воздуха в шинах может приводить к перегреву и повреждению шин. Низкое давление воздуха в шинах, кроме того, снижает топливную экономичность, срок службы протектора шины, может повлиять на управляемость и эффективность торможения.

Обратите внимание на то, что система TPMS не устраняет необходимость ежемесячной проверки технического состояния шин и что проверять давление воздуха в шинах следует и в том случае, если контрольная лампа низкого давления в шинах не загорается.

Данный автомобиль оборудован контрольной лампой неисправности системы TPMS, свечение которой указывает на наличие неисправности системы. Контрольная лампа неисправности системы TPMS совмещена с контрольной лампой низкого давления воздуха в шинах. Когда в системе обнаруживается неисправность, контрольная лампа низкого давления воздуха в шинах в течение приблизительно одной минуты мигает, а затем горит постоянно.

Это будет происходить при каждом запуске двигателя до тех пор, пока неисправность не будет устранена.

Если горит контрольная лампа неисправности системы, система не способна определять давление воздуха в шинах или передавать сигнал о низком давлении воздуха в шинах. Ненадлежащее функционирование системы TPMS может возникать по разным причинам, включая замену колеса запасным, использование вместо шин/колес, установленных заводом-изготовителем, шин/колес, не позволяющих системе TPMS работать корректно. После замены одной/одного или более шины/колеса проверяйте, не загорелась ли контрольная лампа неисправности системы TPMS, чтобы убедиться в том, что установка новых шин/колес не привела к некорректной работе системы TPMS.

См. *Действие монитора давления воздуха в шинах* → 286.

Действие монитора давления воздуха в шинах

На данный автомобиль может быть установлен монитор давления воздуха в шинах (TPMS). Система TPMS предупреждает водителя о низком давлении воздуха в шинах. Датчики системы TPMS установлены в каждом колесе в сборе с шиной. Датчики этой системы определяют давление воздуха в шинах и передают полученные данные к приемнику, установленному в автомобиле.



Если монитор давления воздуха в шинах определяет снижение давления воздуха в шинах, на комбинации приборов загорается данная контрольная лампа. При активации данной контрольной лампы следует как можно быстрее остановить автомобиль в безопасном месте и довести давление воздуха в шинах до значения, указанного на соответствующей информационной табличке. См. *Ограничения нагрузки на автомобиль* → 189.

Сообщение о необходимости проверить давление воздуха в определенной шине появляется на дисплее информационного центра (DIC). Контрольная лампа падения давления воздуха в шинах будет загораться и будет появляться соответствующее сообщение на дисплее информационного центра при каждом запуске двигателя до тех пор, пока давление воздуха в шинах не будет доведено до рекомендуемого значения. Значения давления воздуха в шинах можно вывести на дисплей информационного центра. Более подробная информация об информационном центре и его действии приведена в *Информаци-*

онный центр (DIC) → 121 и *Сообщения, связанные с давлением воздуха в шинах* → 137.

Контрольная лампа падения давления воздуха в шинах может загораться в холодную погоду при первом запуске двигателя, а затем гаснуть во время движения автомобиля. Это может указывать на то, что давление воздуха в шинах постепенно снижается и его требуется довести до нормы.

На информационной табличке с рекомендованными значениями давления воздуха в шинах указаны размерность шин, установленных заводом-изготовителем, и номинальное давление воздуха в холодных шинах. Пример информационной таблички с указанием рекомендованных значений давления воздуха в шинах приведен в *Ограничения нагрузки на автомобиль* → 189. Для получения дополнительной информации см. также *Давление воздуха в шинах* → 283.

Монитор давления воздуха в шинах может предупреждать о снижении давления воздуха в шинах, но не устраняет необходимость регулярной проверки состояния шин, их перестановки и замены. См. *Проверка состояния шин* → 288, *Перестановка колес* → 289, *Замена шин* → 290 и *Колеса и шины* → 276.

Осторожно

Существуют различные типы герметизирующих материалов для шин. Использование герметиков нерекондуемого типа может привести к повреждению датчиков системы TPMS. На устранение повреждений датчиков системы TPMS, связанных с применением герметиков для шин нерекондуемого типа, гарантия производителя не распространяется. Используйте жидкие герметики, рекомендуемые производителем автомобиля, которые были приложены к автомобилю или которые можно приобрести в сервисном центре официального дилера.

В состав комплекта компрессора и герметика для ремонта шин, который прилагается к автомобилю, входит герметик, одобренный GM. Использование герметиков нерекондуемого типа может привести к повреждению датчиков системы TPMS. См. *Комплект компрессора и герметика для ремонта шин* → 297 для получения информации о материалах, входящих в комплект, и инструкций по их применению.

Возможные неисправности системы TPMS

Если один или более датчик системы TPMS отсутствует или не работает, система TPMS будет действовать некорректно. При обнаружении системой неисправности в течение приблизительно одной минуты будет мигать контрольная лампа низкого давления воздуха в шинах, затем она будет гореть постоянно до выключения зажигания. Кроме того, появится соответствующее сообщение на дисплее информационного центра. Контрольная лампа низкого давления воздуха в шинах и сообщение на дисплее информационного центра будут светиться при каждом запуске двигателя до тех пор, пока неисправность не будет устранена. Вот некоторые причины, по которым может загореться контрольная лампа и появиться предупреждающее сообщение:

- Процесс согласования датчиков системы TPMS не был завершен успешно. После правильного согласования датчиков контрольная лампа неисправности должна погаснуть, и должно исчезнуть сообщение с дисплея информационного центра.
- Один или более датчик системы TPMS отсутствует или поврежден. После того как были установлены и согласованы датчики системы

TPMS, должна погаснуть контрольная лампа неисправности системы TPMS и должно исчезнуть соответствующее сообщение с дисплея информационного центра.

- Колеса или шины были заменены колесами или шинами, отличающимися от установленных заводом-изготовителем автомобиля. Установка колес/шин нерекомендуемой размерности может привести к некорректному действию системы TPMS. См. *Приобретение новых шин* → 291.
- Автомобиль находится рядом с электронным устройством, которое излучает радиоволны на частоте, близкой к частоте, используемой системой TPMS.

Если система TPMS неисправна, она не способна определить падение давления воздуха в шинах и предупреждать об этом водителя. Если загорается контрольная лампа неисправности системы TPMS и соответствующее сообщение не исчезает с дисплея информационного центра, обратитесь в авторизованный сервисный центр.

Процесс согласования датчиков системы TPMS. Функция автоматического обучения

Каждый датчик системы TPMS имеет уникальный идентификационный код. После перестановки колес или замены одного или более датчиков системы TPMS идентификационный код необходимо согласовать с новым положением колес/шин. Не начинайте движение на автомобиле в течение 20 минут после установки колес, чтобы система могла выполнить расчеты. Последующий процесс согласования займет до 10 минут. При этом скорость движения автомобиля не должна превышать 19 км/ч. На дисплее информационного центра будет отображаться символ «-» или величина давления. См. *Информационный центр (DIC)* → 121 и *Сообщения, связанные с давлением воздуха в шинах* → 137. Если процесс согласования датчиков не был завершен успешно, на дисплее информационного центра будет выведено соответствующее сообщение.

Проверка состояния шин

Рекомендуется проверять шины, включая шину запасного колеса (при соответствующей комплектации), на наличие признаков износа или повреждений, по меньшей мере, один раз в месяц.

Замена шины необходима в следующих случаях:

- Индикаторы износа видны в трех или более местах протектора шины.
- Видны нити корда.
- Протектор или боковины шины имеют трещины, порезы или другие достаточно глубокие повреждения, через которые виден корд.
- На шине есть выпуклые или вогнутые зоны или разрывы
- На шине есть проколы, порезы или другие достаточно глубокие повреждения, которые нельзя устранить.

Перестановка колес

Перестановку колес следует выполнять через каждые 12 000 км пробега. См. *Плановое техническое обслуживание* → 321.

Перестановка колес выполняется для обеспечения равномерного износа шин. Первая перестановка колес имеет наиболее важное значение.

При обнаружении признаков неравномерного износа шин при первой возможности произведите перестановку колес, доведите давление воздуха в шинах до нормы и проверьте шины и колесные диски на предмет наличия признаков поврежде-

ний. Если образование неравномерного износа продолжается и после перестановки колес, выполните проверку углов установки колес. См. *Замена шин* → 290 и *Замена колесных дисков* → 294.

Если на переднюю и заднюю оси автомобиля установлены шины разной размерности, не допускается переставлять колеса с этими шинами с передней оси на заднюю.

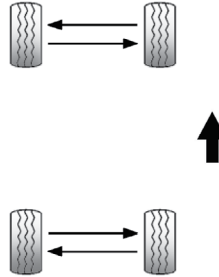

Пользуйтесь данной схемой при перестановке колес, если на автомобиль установлены шины передних и задних колес разной размерности.

После перестановки колес доведите давление воздуха в шинах до рекомендуемых величин, приведенных на информационной табличке с указанием рекомендованного давления воздуха в шинах.

См. *Давление воздуха в шинах* → 283 и *Ограничения нагрузки на автомобиль* → 189.

Сбросьте показания системы TPMS. См. *Действие монитора давления воздуха в шинах* → 286.

Убедитесь в том, что все колесные гайки надежно затянуты. См. *Момент затяжки колесных гаек в Заправочные емкости и спецификации* → 335.

Внимание

Наличие грязи или ржавчины на колесном диске или на деталях, к которым оно крепится, может привести к ослаблению затяжки колесных гаек. Колесо может отделиться от автомобиля, что может привести к аварии. При замене колеса необходимо удалить грязь и ржавчину со всех поверхностей, к которым оно прилегает. Чтобы удалить ржавчину или грязь эффективно, используйте скребок или проволочную щетку; также можно использовать ткань или бумажное полотенце.

После замены или перестановки колес, чтобы предотвратить образование ржавчины, нанесите небольшое количество смазки для подшипников на центральную часть ступицы. Не наносите смазку на привалочную плоскость колеса, резьбу

колесных гаек или шпилек.

Замена шин

Износ шин во многом определяется такими факторами, как своевременность и качество технического обслуживания, температура воздуха и дорожного покрытия, скорость движения, нагрузка на автомобиль и состояние дороги.

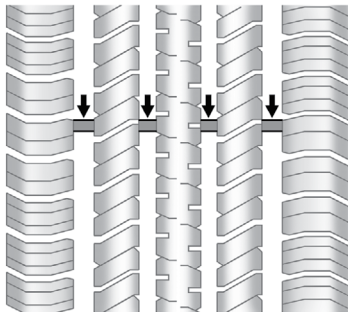

О необходимости замены шин можно судить по индикаторам износа протектора шины. Они оказываются на одном уровне с поверхностью беговых дорожек протектора, когда высота протектора становится равной 1,6 мм. См. *Проверка состояния шин → 288* и *Перестановка колес → 289*.

Резина, из которой изготовлены шины, со временем стареет. Это касается и шины запасного колеса (при соответ-

ствующей комплектации), даже если оно не используется. На интенсивность старения шин влияют многие факторы, например, температура воздуха и дорожного покрытия, величина нагрузки на автомобиль, давление воздуха в шине. Компания GM рекомендует заменять шины, включая шину, установленную на запасном колесе, по прошествии шести лет, независимо от степени их износа. Дата выпуска обозначается последними четырьмя символами идентификационного номера шины (TIN) DOT, находящегося на одной из боковин шины. Первые два символа указывают неделю выпуска (01-52), два последующих – год выпуска. Например, третья неделя 2010 года обозначается по DOT как 0310.

Хранение автомобиля

Шины стареют, даже если они установлены на неиспользуемый автомобиль. Чтобы замедлить старение шин, храните автомобиль, который не будет эксплуатироваться по меньшей мере месяц, в сухом, прохладном помещении, вдали от воздействия солнечного света. В этом месте не должно быть следов масла, бензина или других материалов, которые могут ухудшить состояние резины.

Длительная стоянка автомобиля может привести к устойчивой деформации шин, что в свою очередь приведет к возникно-

вению вибрации при движении автомобиля. При хранении автомобиля более месяца снимите шины или установите автомобиль на подставки, чтобы уменьшить нагрузку на шины.

Приобретение новых шин

Компания GM разработала и подобрала для данного автомобиля специальные шины. Шины, установленные на заводе-изготовителе, отвечают требованиям компании General Motors к рабочим характеристикам шин (TPC Spec). При необходимости замены шин компания GM настоятельно рекомендует приобретать шины, отвечающие спецификациям TPC.

Эксклюзивная система TPC Spec компании GM учитывает около десяти важных показателей, влияющих на все характеристики автомобиля, включая эффективность тормозной системы, управляемость и плавность хода, эффективность противобуксовочной системы и монитора давления воздуха в шинах. Номер спецификации TPC компании GM нанесен на боковину шины рядом с обозначением размерности шины. Если это шина с все-сезонным рисунком протектора, номер спецификации TPC указывается за обозначением M+S («Грязь и снег»). Более подробную информацию см. в *Маркировка на боковине шины* → 280.

Компания GM рекомендует заменять изношенные шины одним комплектом сразу на всех четырех колесах. Равная величина высоты протектора всех шин будет способствовать наиболее эффективной эксплуатации автомобиля. При одновременной замене шин могут ухудшиться эффективность тормозной системы и управляемость. Если вовремя и правильно выполняется перестановка колес и поддерживается в норме давление воздуха, шины изнашиваются относительно равномерно. Для получения более подробной информации о перестановке колес см. *Перестановка колес* → 289. Однако при необходимости замены изношенных шин на колесах только одной оси устанавливайте новые шины на колеса задней оси.

Шины с индексами скорости H, V, W и ZR могут не иметь зимних аналогов. При использовании зимних шин не превышайте максимальную скорость, на которую рассчитана шина по условиям нагрузки.

Внимание

При неправильном техническом обслуживании шины могут взорваться. Самостоятельное снятие/установка шин может привести к получению тяжелых травм и даже к смерти. При необходимости снятия/установки шин следует обращаться в авторизованный сервисный центр или специализированные мастерские.

Внимание

Установка шин разной размерности (отличающихся от установленных заводом-изготовителем), разных брендов или типов конструкций может привести к повреждениям автомобиля, потере контроля над автомобилем или аварии. Используйте шины одной размерности, одного бренда и типа конструкции на всех колесах.

⚠ Внимание

Длительное использование шин с диагональным расположением корда может привести к появлению трещин на закраинах обода колеса. Внезапное повреждение шины и/или колесного диска может привести к аварии. Используйте только шины радиальной конструкции.

При необходимости замены шин шинами, на которых отсутствует номер спецификации TPC, убедитесь в том, что они имеют ту же размерность, нагрузочные характеристики, индекс скорости и тип конструкции (радиальный).

Если на автомобиле установлены шины без номера спецификации TPC и автомобиль оборудован системой TPMS, то показания датчиков могут быть неточными. См. *Действие монитора давления воздуха в шинах* → 286.

На информационной табличке с указанием рекомендованных значений давления воздуха в шинах указан тип шин, установленных на автомобиль заводом-изготовителем. См. *Ограничения нагрузки на автомобиль* → 189.

Размерность шин и колес

Если на автомобиль установлены шины или колеса, которые отличаются от установленных заводом-изготовителем, это может ухудшить такие характеристики автомобиля, как эффективность торможения, плавность хода, управляемость, устойчивость и сопротивляемость опрокидыванию. При соответствующей комплектации это также может повлиять на работу таких электронных систем автомобиля, как антиблокировочная система, система подушек безопасности, система активной защиты от опрокидывания, противобуксовочная система, система полного привода и система поддержания курсовой устойчивости.

⚠ Внимание

Если на автомобиль установлены колеса с шинами неподходящей размерности, то уровень эксплуатационных характеристик и безопасности может не соответствовать заданному. Это увеличивает вероятность аварии и получения серьезных травм. Используйте только те колеса и шины, которые рекомендует компания GM, и устанавливайте их в авторизованном сервисном центре GM.

См. *Приобретение новых шин* → 291 и *Дополнительное оборудование и внесение изменений в конструкцию автомобиля* → 233.

Система классификации качества автомобильных шин (UTQG)

Изложенная ниже информация относится к системе безопасности дорожного движения, разработанной Национальной администрацией США (NHTSA), согласно которой шины классифицируются по износостойкости протектора, коэффициенту сцепления с дорогой и температурной стойкости. Данная классификация применяется только к автомобилям, проданным в США. Характеристики указаны на боковине большинства шин, предназначенных для легковых автомобилей. Система классификации шин UTQG не применяется к шинам с глубоким рисунком протектора (зимнего типа), к неполноразмерным запасным колесам, к колесам с номинальным посадочным диаметром от 10 до 12 дюймов (от 25 до 30 см), а также к некоторым шинам, являющимся продукцией ограниченного производства.

В то время как шины, устанавливаемые компанией General Motors на легковые автомобили и легкие грузовые автомобили, могут отличаться по этим критериям,

они должны соответствовать федеральным требованиям безопасности, а также дополнительным требованиям компании General Motors к характеристикам шин (TPC).

Классы качества указываются, если применимо, на боковине шины между плечом протектора и маркировкой максимальной ширины профиля шины. Например:

Treadwear 200 Traction AA Temperature A

Кроме соответствия этим классам качества, все шины для легковых автомобилей должны отвечать государственным требованиям безопасности.

Износостойкость протектора

Износостойкость протектора – это сравнительная характеристика, основанная на степени износа шины после испытаний при заданных контролируемых условиях на определенной испытательной трассе, отвечающей государственным требованиям. Например, шина с показателем износостойкости 150 изнашивается в полтора раз быстрее на данной испытательной трассе, чем шина с показателем 100. Относительные характеристики шин зависят от конкретных действительных условий их эксплуатации и могут значительно изменяться в зависимости от стиля и манеры вождения, дорожных и климатических условий и технического обслуживания.

Сцепление с дорожным покрытием

По степени сцепления шины с дорогой шины делятся на четыре класса (от высшего к низшему): AA, A, B и C. Эти классы обозначают способность шины тормозить на мокром дорожном покрытии при заданных условиях и при испытании на определенных государством асфальтовом и бетонном испытательных участках. Шины с маркировкой C могут иметь слабые сцепные свойства. Внимание: индекс сцепления с дорожным покрытием, присваиваемый шине, основывается на результатах испытаний тормозного пути при прямолинейном торможении и не учитывает показатели ускорения, угла поворота, аквапланирования или пикового сцепления.

Температурная стойкость

По температурным характеристикам шины делятся на классы A (высший), B и C. Эти классы обозначают способность шины противостоять выделению тепла и рассеивать тепло при испытаниях в контролируемых условиях в лаборатории на испытательном стенде заданного типа. Постоянное воздействие высокой температур может привести к потере свойств материалов, из которых изготовлены шины, и сокращению срока их службы. Чрезмерно высокая температура

может привести к внезапному разрушению шины. Категория C соответствует уровню требований, которому должны отвечать все шины для легковых автомобилей согласно Федеральному стандарту безопасности механических транспортных средств № 109. Категории B и A представляют собой более высокие уровни характеристик при испытаниях на беговых барабанах, чем минимальный уровень, требуемый законом. Внимание: температурная категория для каждого типа шин устанавливается для должного образом накачанной и не перегруженной шины. Чрезмерно высокая скорость, низкое давление воздуха в шинах, а также перегрузка – эти факторы, как по отдельности, так и при любом их сочетании, могут привести к перегреву и, как следствие, к разрушению шины.

Балансировка колес и регулировка параметров установки колес

Чтобы продлить срок службы шин и обеспечить заданные ходовые качества автомобиля, на заводе-изготовителе выполняется регулировка углов установки колес и их балансировка. Регулярная регулировка углов установки колес и их балансировка не требуются. Тем не менее проверить углы установки колес

необходимо при обнаружении признаков неравномерного износа шин. Если при движении автомобиля по ровной дороге чувствуется вибрация, то, возможно, требуется выполнить балансировку колес еще раз. Для устранения неисправностей обратитесь в авторизованный сервисный центр.

Неровности/выпуклости дорожного покрытия

Управляемость и контроль над автомобилем в значительной степени зависят от качества дорожного покрытия. Незначительный увод влево или вправо, в зависимости от вершины дорожного профиля и/или других изменений состояния дорожного полотна, например, при наличии колеи или выбоин, не является признаком неисправности.

Визг/шум шин

При движении с низкой скоростью или прохождении крутых поворотов шины могут издавать шум или визг. Это не является признаком неисправности и не означает, что автомобиль требует технического обслуживания.

Замена колесных дисков

Если какой-либо колесный диск деформирован или на нем появились трещины либо признаки сильной коррозии, его необходимо заменить. Если постоян-

но ослабевает затяжка колесных гаек, необходимо заменить колесный диск, колесные шпильки или гайки. Если давление воздуха в шине какого-либо колеса постоянно снижается, замените колесный диск (шина может спускаться при деформации обода). Колесные диски из алюминиевого сплава с некоторыми видами повреждений можно отремонтировать. При появлении любого из указанных выше признаков повреждений обратитесь в авторизованный сервисный центр.

Информацию о необходимом типе колесных дисков можно получить у официального дилера.

Характеристики каждого нового колесного диска (индекс максимально допустимой нагрузки, диаметр, ширина, вылет и порядок монтажа) должны быть идентичны характеристикам колесного диска, подлежащего замене.

Заменяйте колесные диски, колесные болты или гайки новыми деталями производства компании GM.

Внимание

Использование колесных дисков, шин, колесных гаек или шпилек нерекондуемого типа может быть опасно. Это может привести к ухудшению эффективности тормозной системы и управляемости автомобиля. Давление воздуха в шинах может снижаться, что может привести к потере контроля над автомобилем и столкновению. Всегда используйте для замены колесные диски, шпильки и гайки рекомендуемого типа.

Внимание

Использование приобретенных шин с пробегом может быть опасно. Неизвестно, как долго и каким образом они эксплуатировались. Внезапное разрушение шин может привести к аварии. При замене шин используйте только новые оригинальные шины, рекомендуемые компанией GM.

Осторожно

Использование колесных дисков несоответствующей размерности может привести к сокращению срока службы подшипников ступиц, снижению эффективности охлаждения тормозной системы, неправильным показаниям спидометра и счетчиков пробега, нарушению работы системы регулирования положения оптических осей фар, изменению высоты бампера, дорожного просвета, а также зазора между шинами с цепями противоскольжения, кузовом и элементами шасси.

Гайки крепления колеса**⚠ Внимание**

Не допускается смазывать шпильки, колесные гайки или их резьбу. Затяжка колесных гаек может ослабнуть и колесо может отделиться от ступицы, что может привести к аварии.

⚠ Внимание

Использование неподходящих колесных гаек или их неправильная затяжка может привести к ослаблению крепления колеса и даже к его отделению от ступицы во время движения. Это может привести к аварии. Обязательно используйте только колесные гайки, предназначенные для вашего автомобиля. При необходимости их замены убедитесь в том, что будут использоваться новые оригинальные гайки, рекомендованные GM.

Осторожно

Несоблюдение момента затяжки колесных гаек может стать причиной пульсации при торможении и повреждения тормозного диска. Чтобы избежать дорогостоящего ремонта тормозных механизмов, затягивайте колесные гайки в правильной последовательности моментом, указанным в спецификации.

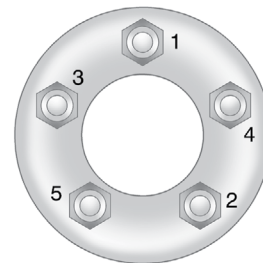

Надежно затягивайте колесные гайки в диагональной последовательности. См. *Заправочные емкости и спецификации* → 335.

Цепи противоскольжения

Внимание

Запрещается использовать цепи противоскольжения ввиду малого зазора между шинами и кузовом автомобиля. Установка цепей противоскольжения в случае, когда между шинами и элементами автомобиля нет достаточного зазора, может привести к повреждению элементов тормозной системы, подвески и других компонентов автомобиля. Такие повреждения могут привести к потере контроля над автомобилем и аварии. Другие типы цепей противоскольжения разрешается устанавливать только в том случае, если они рекомендованы производителем цепей для использования на шинах данного автомобиля при определенном состоянии дорожного покрытия. Следуйте инструкциям производителя цепей. Если цепи противоскольжения задевают детали автомобиля, то во избежание повреждений автомобиля двигайтесь с более низкой скоростью и отрегулируйте натяжение или снимите цепи противоскольжения. Избегайте буксования колес. Устанавливайте цепи противоскольжения только на задние колеса.

При повреждении шины

При надлежащем техническом обслуживании шины во время движения обычно не повреждаются. Если шина пропускает воздух, то, скорее всего, он будет выходить медленно. Более подробная информация приведена в *Шины* → 276. Ниже приводится ряд рекомендаций на случай резкого снижения давления воздуха в шине во время движения автомобиля.

При проколе шины переднего колеса она создает сопротивление, из-за которого автомобиль тянет в сторону колеса с поврежденной шиной. Отпустите педаль акселератора и крепко удерживайте руками рулевое колесо. Постарайтесь не менять полосу движения, плавно затормозите и, если возможно, остановитесь в безопасном месте вне дороги.

При проколе шины заднего колеса, особенно на повороте, автомобиль ведет себя как при заносе, поэтому при резком снижении давления в шине заднего колеса необходимо применять приемы, используемые при возникновении заноса. Отпустите педаль акселератора и постарайтесь вывести автомобиль из заноса. При этом могут возникнуть сильная тряска и шум. Плавно затормозите автомобиль и, если это возможно, отведите автомобиль за пределы дороги.

В вашем автомобиле отсутствуют запасное колесо, инструмент, необходимый для замены колеса, и ниша для запасного колеса.

Если автомобиль оснащен шинами Runflat, необходимость в остановке на обочине дороги для замены колеса отсутствует. См. *Шины Runflat* → 277.

Внимание

Для обслуживания шин Runflat необходимо использовать специальные инструменты и процедуры. В противном случае возможно повреждение автомобиля или потеря над ним контроля, что может привести к травмам. Убедитесь в том, что используется соответствующее оборудование и процедуры, описанные в Руководстве по техническому обслуживанию.

Если автомобиль не оснащен шинами Runflat, при проколе шины снизьте скорость и, если это возможно, остановитесь на ровной горизонтальной поверхности вне дороги, чтобы избежать дальнейшего повреждения шины и колесного диска.

1. Включите аварийную световую сигнализацию. См. *Выключатель аварийной световой сигнализации* → 153.

2. Надежно установите автомобиль на стояночный тормоз.
3. Переведите рычаг селектора в положение Р (парковка) или рычаг МКП в положение 1 (первая передача) или R (задний ход).
4. Выключите зажигание.
5. Проверьте состояние спущенной шины.

Внимание

Движение на автомобиле со спущенной шиной может привести к серьезному повреждению шины и колесного диска. Попытка накачать шину, которая использовалась при недостаточном давлении воздуха в шине или в спущенном состоянии, может привести к разрушению шины и серьезной аварии. Не пытайтесь накачать шину, которая использовалась при недостаточном давлении воздуха в шине или в спущенном состоянии. При первой же возможности обратитесь в авторизованный сервисный центр или замените шину самостоятельно.

Если автомобиль оборудован шинами Runflat и шина отделилась от колесного диска, имеет боковой порез или крупный прокол размером более 6 мм, шинный герметик и компрессор будут неэф-

фективны. Если размер прокола в зоне протектора не превышает 6 мм, см.

Комплект компрессора и герметика для ремонта шин → 297.

Комплект компрессора и герметика для ремонта шин

Внимание

Работа двигателя автомобиля на холостом ходу в закрытом помещении с плохой вентиляцией опасна, так как это может привести к проникновению вредных отработанных газов в салон автомобиля. В состав отработанных газов, выделяемых двигателем, входит окись углерода (CO) – газ без цвета и запаха. Вдыхание этого газа может привести к потере сознания и даже к смерти. Никогда не оставляйте автомобиль с работающим двигателем в закрытых помещениях, не имеющих принудительной вентиляции. Более подробную информацию см. в *Отработанные газы* → 200.

Внимание

Создание избыточного давления воздуха в шине может привести к ее разрыву, в результате чего можно получить травму. Перед использованием комплекта герметика и компрессора ознакомьтесь с инструкцией, прилагаемой к комплекту компрессора и герметика, и доведите давление воздуха в шине до рекомендованного значения. Не превышайте уровень рекомендованного давления.

Внимание

В случае хранения комплекта компрессора и герметика, а также другого оборудования в салоне автомобиля водитель и пассажиры могут получить травмы при резком торможении или столкновении в результате перемещения незакрепленного оборудования. Храните компрессор и шинный герметик, а также другое оборудование в специально предназначенном для них месте в багажном отделении.

Если данный автомобиль оснащен комплектом компрессора и герметика для ремонта шин, в нем может отсутствовать запасное колесо, оборудование для замены колеса, а на некоторых

автомобилях может отсутствовать место для хранения колеса.

Для приобретения комплекта компрессора и герметика для ремонта шин обратитесь к официальному дилеру.

Компрессор для накачивания шин и герметик для ремонта шин можно использовать для заделки проколов на участке протектора шины размером до 6 мм. Компрессор также можно использовать для подкачки шин.

Если шина отделилась от колесного диска, имеет боковой порез или крупный прокол размером более 6 мм, шинный герметик и компрессор будут неэффективны.

Прочтите и соблюдайте все инструкции, прилагаемые к комплекту компрессора и герметика для ремонта шин.

В состав комплекта входят:

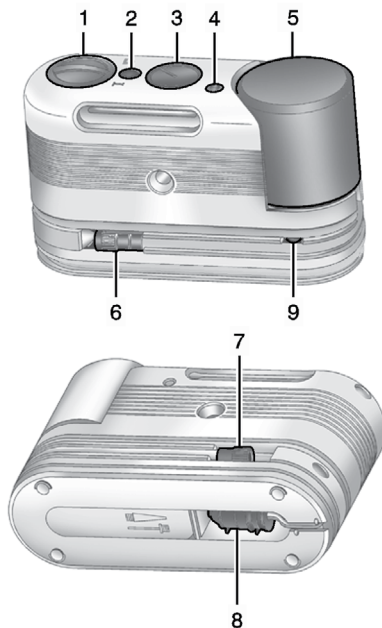

1. Переключатель («Герметик/воздух» или «Только воздух»).
2. Кнопка включения/выключения компрессора.

3. Манометр.
4. Кнопка сброса давления.
5. Емкость с шинным герметиком.
6. Шланг (прозрачный) для подачи в шину герметика с воздухом
7. Шланг (черный) для подачи в шину только воздуха.
8. Разъем электропитания.
9. Кнопка снятия емкости с герметиком (расположена под шлангом для подачи герметика с воздухом).

Герметик для ремонта шин

Прочтите и соблюдайте все инструкции по технике безопасности, приведенные на наклейке на емкости с герметиком.

Проверьте дату истечения срока годности, указанную на емкости с герметиком. Емкость с герметиком следует заменить до истечения ее срока годности. Сменные емкости с герметиком можно приобрести у официального дилера. См. *Снятие и установка емкости с герметиком* далее в этом разделе.

В емкости достаточно герметика для ремонта только одной шины. После использования комплекта следует заменить емкость с герметиком и шланг для подачи герметика с воздухом. См. *Снятие и установка емкости с герметиком* далее в этом разделе.

Использование комплекта компрессора и герметика для временного ремонта прокола в шине

Для правильного использования герметика точно следуйте инструкциям.

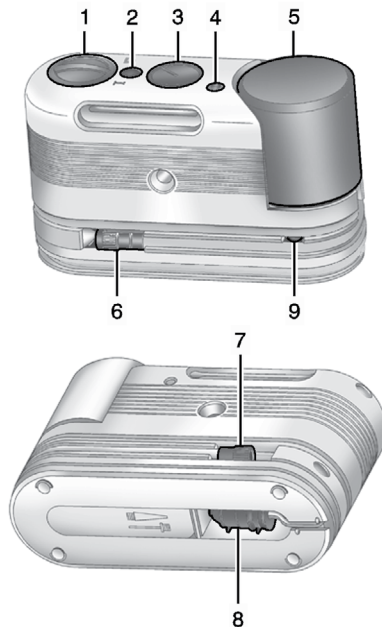

1. Переключатель («Герметик/воздух» или «Только воздух»).
2. Кнопка включения/выключения компрессора.
3. Манометр.

4. Кнопка сброса давления.
5. Емкость с шинным герметиком.
6. Шланг (прозрачный) для подачи в шину герметика с воздухом.
7. Шланг (черный) для подачи в шину только воздуха.
8. Разъем электропитания.
9. Кнопка снятия емкости с герметиком (расположена под шлангом для подачи герметика с воздухом).

Перед использованием комплекта компрессора и герметика для ремонта шин при низких температурах поместите его в теплое помещение на пять минут. Это позволит быстрее накачать шину.

При спущенном колесе не усугубляйте повреждение колеса и шины, а медленно отъездыте на ровное место. Включите аварийную световую сигнализацию. См. *Выключатель аварийной световой сигнализации* → 153.

Дополнительную информацию о других мерах предосторожности см. в *При повреждении шины* → 296.

Не извлекайте из шины предметы, повредившие ее.

1. Извлеките емкость с герметиком и компрессор из специально предназначенного для них места. См. *Хранение комплекта компрессора и герметика для ремонта шин* → 304.

2. Размотайте шланг для подачи герметика с воздухом (6) и шнур разъема электропитания (8).
3. Поставьте комплект на землю.
Убедитесь, что ниппель шины располагается рядом с землей, чтобы шланг можно было подсоединить к нему.
4. Отверните колпачок ниппеля, вращая его против часовой стрелки.
5. Подсоедините шланг для подачи герметика с воздухом (6) к ниппелю, накручивая его по часовой стрелке.
6. Подключите разъем электропитания (8) к розетке питания дополнительного оборудования в автомобиле. Отсоедините все остальные приборы от электрических розеток питания автомобиля. См. *Электрические розетки* → 100.
Если автомобиль оборудован дополнительными электрическими розетками питания, не используйте гнездо прикуривателя.
Если автомобиль не оборудован дополнительными электрическими розетками, используйте гнездо прикуривателя.
Не заземляйте провод разъема электропитания компрессора дверью или стеклом автомобиля.

7. Запустите двигатель. Двигатель должен работать во время пользования компрессором.
8. Нажмите на переключатель (1) и поверните его против часовой стрелки в положение Sealant + Air (герметик + воздух).
9. Нажмите кнопку включения/выключения (2), чтобы включить компрессор с емкостью, содержащей герметик.
Компрессор подает под давлением герметик вместе с воздухом внутрь шины.
Манометр (3) первоначально при закачке герметика в шину с помощью компрессора показывает высокое давление. После полной закачки герметика в шину давление резко уменьшится и будет нарастать по мере накачки шины воздухом.
10. Доведите давление в шине до рекомендованного, основываясь на показаниях манометра (3). Номинальное значение давления можно найти на табличке рекомендованных значений давления воздуха в шинах. См. *Давление воздуха в шинах* → 283.

Во время работы компрессора манометр (3) может показывать значение давления, которое превышает фактическое значение давления воздуха в шине. Чтобы

узнать точное значение давления воздуха по манометру, выключите компрессор. Компрессор можно включать/выключать до тех пор, пока значение давления воздуха в шине не будет доведено до номинального.

Осторожно

Если рекомендованное давление не будет достигнуто за 25 минут, продолжать движение на автомобиле нельзя. Шина слишком сильно повреждена и шинный герметик неэффективен. Извлеките разъем электропитания из розетки и отсоедините шланг компрессора от ниппеля шины.

11. Нажмите кнопку включения/выключения (2) для выключения компрессора с емкостью, содержащей герметик.
Шина не будет герметизирована и продолжит пропускать воздух до тех пор, пока автомобиль не начнет движение и герметик не распределится внутри шины. Поэтому после выполнения шага 11 необходимо незамедлительно выполнить шаги 12–18.
Будьте осторожны при использовании компрессора, поскольку некоторые его элементы могут сильно нагреваться при работе.

12. Отсоедините разъем электропитания (8) от розетки.
13. Поверните шланг для герметика/воздуха (6) против часовой стрелки, чтобы отсоединить его от ниппеля шины.
14. Установите на место колпачок ниппеля шины.
15. Уложите шланг для подачи герметика с воздухом (6) и провод с разъемом электропитания (8) в исходное положение.



16. Если спущенную шину удалось накачать до рекомендованного давления, снимите этикетку с указанием ограничения максимальной скорости с емкости с герметиком (5) и разместите ее в хорошо видимом месте. Не превышайте скорость, указанную на этикетке, пока не будет заменена или отремонтирована поврежденная шина.
17. Возвратите комплект на место его хранения в автомобиле.

18. Незамедлительно начните движение на автомобиле и двигайтесь 8 км, чтобы герметик распределился внутри шины.
19. Остановите автомобиль в безопасном месте и проверьте давление воздуха в шине. См. пункты 1–11 в *Использование комплекта компрессора и герметика для подкачки шин*.

Если давление воздуха в шине стало ниже рекомендованного более чем на 68 кПа, остановите автомобиль. Шина очень сильно повреждена, поэтому герметик для шин не поможет отремонтировать шину.

Если давление воздуха в шине не упало более чем на 68 кПа ниже рекомендованного, подкачайте шину до рекомендованного давления воздуха.

20. При необходимости удалите следы герметика с кузова автомобиля, колес и шин.
21. Сдайте на утилизацию использованную емкость из-под герметика (5) со шлангом для герметика/воздуха (6) официальному дилеру в соответствии с местными нормами и правилами.

22. Замените емкость новой, полученной от вашего дилера.
23. После временного ремонта шины с помощью комплекта компрессора и герметика для ремонта шин обратитесь с автомобилем к авторизованному дилеру для ремонта или замены шины, проехав не более 161 км.

Использование комплекта компрессора и герметика для подкачки шин

Для правильного использования компрессора для подкачки шин точно следуйте инструкциям.

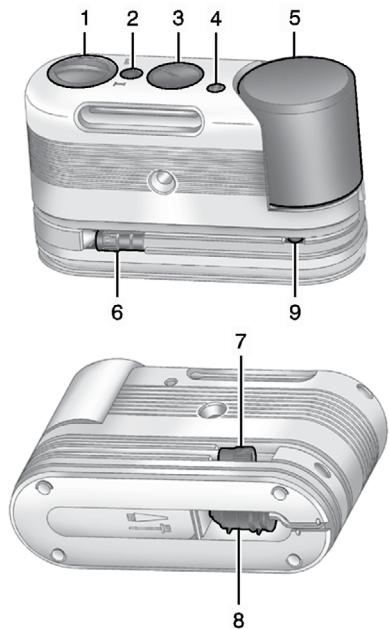

1. Переключатель («Герметик/воздух» или «Только воздух»).
2. Кнопка включения/выключения компрессора.
3. Манометр.
4. Кнопка сброса давления.
5. Емкость с шинным герметиком.
6. Шланг (прозрачный) для подачи в шину герметика с воздухом.
7. Шланг (черный) для подачи в шину только воздуха.
8. Разъем электропитания.
9. Кнопка снятия емкости с герметиком (расположена под шлангом для подачи герметика с воздухом).

При спущенном колесе не усугубляйте повреждение колеса и шины, а медленно отъезды на ровное место. Включите аварийную световую сигнализацию. См. *Выключатель аварийной световой сигнализации* → 153.

Дополнительную информацию о других мерах предосторожности см. в *При повреждении шины* → 296.

1. Извлеките емкость с герметиком и компрессор из специально предназначенного для них места. См. *Хранение комплекта компрессора и герметика для ремонта шин* → 304.

2. Размотайте шланг для подачи только воздуха (7) и шнур разъема электропитания (8).
3. Поставьте комплект на землю. Убедитесь, что ниппель шины располагается рядом с землей, чтобы шланг можно было подсоединить к нему.
4. Отверните колпачок ниппеля, вращая его против часовой стрелки.
5. Подсоедините шланг для подачи только воздуха (7) к ниппелю, накручивая его по часовой стрелке.
6. Подключите разъем электропитания (8) к розетке питания дополнительного оборудования в автомобиле. Отсоедините все остальные приборы от электрических розеток питания автомобиля. См. *Электрические розетки* → 100.

Если автомобиль оборудован дополнительными электрическими розетками питания, не используйте гнездо прикуривателя.

Если автомобиль не оборудован дополнительными электрическими розетками, используйте гнездо прикуривателя.

Не заземляйте провод разъема электропитания компрессора дверью или стеклом автомобиля.

7. Запустите двигатель. Двигатель должен работать во время пользования компрессором.
8. Нажмите на переключатель (1) и поверните его против часовой стрелки в положение Air Only (только воздух).
9. Нажмите кнопку включения/выключения (2), чтобы включить компрессор. Компрессор начнет подачу воздуха.
10. Доведите давление в шине до рекомендованного, основываясь на показаниях манометра (3). Номинальное значение давления можно найти на табличке рекомендованных значений давления воздуха в шинах. См. *Давление воздуха в шинах* → 283.
Во время работы компрессора манометр (3) может показывать значение давления, которое превышает фактическое значение давления воздуха в шине. Чтобы узнать точное значение давления воздуха по манометру, выключите компрессор. Компрессор можно включать/выключать до тех пор, пока значение давления воздуха в шине не будет доведено до номинального.
Если давление воздуха в шине превысило номинальное, можно сбросить избыточное давление путем нажатия кнопки (4).

Эта функция действует только при использовании шланга для подачи воздуха (7).

11. Нажмите кнопку включения/выключения (2) для выключения компрессора.
Будьте осторожны при использовании компрессора, поскольку некоторые его элементы могут сильно нагреваться при работе.
12. Отсоедините разъем электропитания (8) от розетки.
13. Поверните шланг для подачи только воздуха (7) против часовой стрелки, чтобы отсоединить его от ниппеля шины, и установите на место колпачок вентиля.
14. Уложите шланг подачи воздуха (7) и провод с разъемом электропитания (8) в исходное положение.
15. Возвратите комплект на место его хранения в автомобиле.

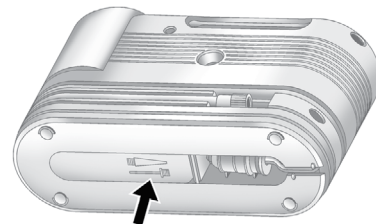

В комплект с компрессором и герметиком для ремонта шин входит дополнительный переходник, находящийся в отсеке на дне корпуса компрессора, который можно использовать для подкачки воздуха в надувных матрасах, мячах и пр.

Снятие и установка емкости с герметиком

Для снятия емкости с герметиком:

1. Размотайте шланг для подачи герметика.
2. Нажмите кнопку снятия емкости с герметиком (9).
3. Потяните емкость вверх и снимите ее.
4. Замените емкость новой, полученной от вашего официального дилера.

5. Установите новую емкость на компрессор.

Хранение комплекта компрессора и герметика для ремонта шин

Комплект компрессора и герметика для ремонта шин (при соответствующей комплектации) располагается в отсеке багажного отделения за задним левым колесом.

Чтобы извлечь комплект компрессора и герметика для ремонта шин из багажного отделения:

1. Откройте дверь/крышку багажного отделения. См. *Дверь (крышка) багажного отделения* → 38.

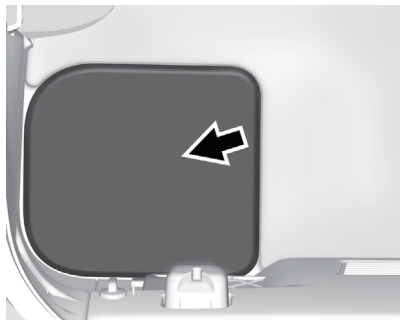

2. Поднимите крышку отсека для хранения компрессора и герметика для ремонта шин.

Запуск двигателя от аккумуляторной батареи другого автомобиля

Запуск двигателя от аккумуляторной батареи другого автомобиля

Для получения более подробной информации об аккумуляторной батарее см. *Аккумуляторная батарея* → 263.

Если аккумуляторная батарея полностью разрядилась, то для запуска двигателя данного автомобиля можно использовать аккумуляторную батарею другого автомобиля, подсоединив ее с помощью проводов для запуска двигателя от внешнего источника. Для безопасного запуска двигателя в данных условиях действуйте следующим образом.

⚠ Внимание

Аккумуляторные батареи, их клеммы и относящееся к ним электрооборудование содержат свинец и соединения свинца, попадание которых в организм человека может приводить к возникновению онкологических заболеваний и расстройствам репродуктивных функций. Аккумуляторные батареи содержат также другие химические вещества, способные вызывать рак. **ТЩАТЕЛЬНО МОЙТЕ РУКИ ПОСЛЕ РАБОТЫ С НИМИ.**

⚠ Внимание

Аккумуляторные батареи могут стать причиной травм, т. к.:

- Содержат кислоту, попадание которой на кожу может вызвать ожоги.
- Содержат газ, который может взорваться или воспламениться.
- Являются мощным источником электроэнергии, достаточной для причинения ожогов или возникновения пожара.

Пренебрежение данными инструкциями может привести к травмам.

Осторожно

Пренебрежение данными инструкциями может привести к дорогостоящему ремонту автомобиля, который не будет покрываться гарантией производителя. Попытка запустить двигатель данного автомобиля путем толкания или буксировки успехом не увенчается, более того, она может привести к повреждению автомобиля.

Аккумуляторная батарея закрыта крышкой и расположена под ковриком багажного отделения со стороны пассажира.

Перед подсоединением проводов ознакомьтесь со следующей информацией. Положительный (+) провод подсоединяется к положительной (+) клемме. Отрицательный (-) провод подсоединяется к отрицательной (-) клемме.

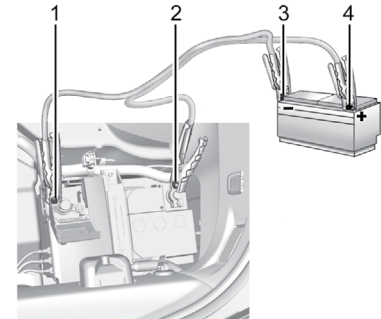

1. Положительная (+) клемма разряженной аккумуляторной батареи.
2. Отрицательная (-) клемма разряженной аккумуляторной батареи.
3. Отрицательная (-) клемма заряженной аккумуляторной батареи.
4. Положительная (+) клемма заряженной аккумуляторной батареи.

1. Проверьте другой автомобиль. Он должен быть оборудован 12-вольтной аккумуляторной батареей с отрицательной клеммой, соединенной с «массой» кузова.

Осторожно

Если другой автомобиль не оборудован 12-вольтной аккумуляторной батареей с отрицательной клеммой, соединенной с «массой» кузова, то оба автомобиля могут получить повреждения. Для запуска двигателя данного автомобиля от аккумуляторной батареи другого автомобиля используйте только тот автомобиль, который оборудован 12-вольтной аккумуляторной батареей с отрицательной клеммой, соединенной с «массой» кузова.

2. Поставьте оба автомобиля достаточно близко друг к другу, чтобы хватило длины проводов для запуска двигателя от внешнего источника, но убедитесь в том, что автомобили друг друга не касаются. В противном случае это может привести к короткому замыканию. Запустить двигатель будет невозможно, а плохое заземление может привести к повреждению электрических систем автомобилей.

Чтобы автомобили самопроизвольно не покатались, установите оба автомобиля на стояночный тормоз. Перед установкой автомобилей на стояночный тормоз переведите рычаг селектора автоматической коробки передач в положение P (парковка), а рычаг механической коробки передач в положение N (нейтраль).

Осторожно

Если во время выполнения данной процедуры будет включено какое-либо дополнительное электрооборудование, оно может быть повреждено. В этом случае гарантия производителя на устранение возможных повреждений распространяться не будет. При запуске двигателя от аккумуляторной батареи другого автомобиля выключите или отсоедините все дополнительное электрооборудование на обоих автомобилях.

3. Выключите зажигание на обоих автомобилях. Отсоедините все дополнительное электрооборудование, подключенное к гнезду прикуривателя или электрическим розеткам. Выключите аудиосистему и все приборы освещения, в работе которых нет необходимости. Таким образом

можно избежать возникновения искрения и предотвратить повреждение аккумуляторных батарей обоих автомобилей. Это может предотвратить и повреждение аудиосистемы.

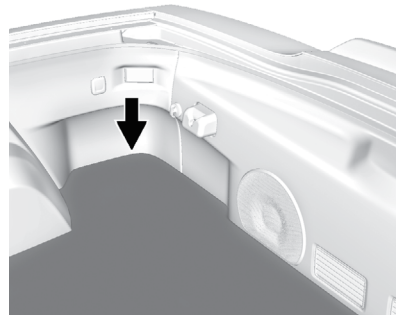

4. Откройте дверь/крышку багажного отделения и поднимите коврик со стороны пассажира, чтобы получить доступ к крышке аккумуляторной батареи.

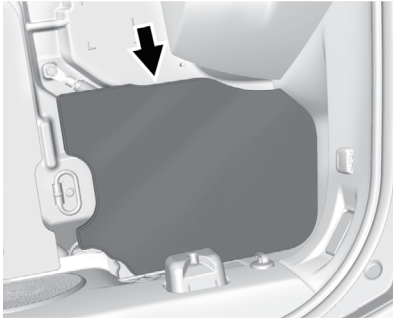

5. Снимите левую проушину крепления крышки отсека, затем снимите крышку аккумуляторной батареи и найдите положительную (+) и отрицательную (-) клеммы.
6. Убедитесь в том, что на проводах для запуска двигателя от внешнего источника нет участков с отсутствующей или поврежденной изоляцией. Если такие участки есть, существует риск поражения электрическим током. Кроме того, могут получить повреждения оба автомобиля.
7. Откройте крышку положительной клеммы и подсоедините красный положительный (+) провод к положительной (+) клемме (1) разряженной аккумуляторной батареи.
8. Не допускайте контакта другого конца провода с металлическими деталями. Подсоедините второй конец провода к положительной (+) клемме (4) заряженной аккумуляторной батареи.
9. Подсоедините черный отрицательный (-) провод к отрицательной (-) клемме (3) заряженной аккумуляторной батареи.
Не допускайте контакта другого конца провода с какими-либо компонентами.
10. Подсоедините другой конец отрицательного (-) провода к отрицательной (-) клемме (2) разряженной аккумуляторной батареи.
11. Запустите двигатель автомобиля с заряженной аккумуляторной батареей и дайте ему поработать некоторое время.
12. Попробуйте запустить двигатель автомобиля с разряженной аккумуляторной батареей. Если после нескольких попыток двигатель не запускается, возможно наличие каких-либо неисправностей.

Осторожно

При неправильном порядке подсоединения или отсоединения проводов для запуска двигателя от внешнего источника может произойти короткое замыкание, что приведет к повреждению автомобиля. В этом случае гарантия производителя на устранение возможных повреждений распространяться не будет. Подсоединяйте и отсоединяйте провода для запуска двигателя от внешнего источника в рекомендуемой последовательности, не допуская соприкосновения их друг с другом и с металлическими частями автомобилей.

Последовательность действий при отсоединении проводов для запуска двигателя от внешнего источника

Отсоединение пусковых проводов выполняется в последовательности, обратной последовательности их подсоединения.

После запуска двигателя автомобиля с разряженной аккумуляторной батареей и отсоединения проводов дайте поработать двигателю несколько минут в режиме холостого хода.

Может возникнуть необходимость перепрограммирования электрических стеклоподъемников. См. *Функция авто-*

матического приоткрывания окон в Окна с электрическими стеклоподъемниками
→ 45.

Буксировка автомобиля

Осторожно

Неправильное выполнение буксировки неисправного автомобиля может привести к его повреждению. В этом случае гарантия производителя на устранение возможных повреждений не распространяется. При буксировке или креплении автомобиля к платформе автомобиля-эвакуатора не закрепляйте стропы и не зацепляйте крюк буксировочного троса за элементы подвески – рычаги подвески, стабилизаторы поперечной устойчивости и тяги. Для буксировки и эвакуации неисправного автомобиля используйте соответствующие крюки, расположенные на заднем и переднем подрамниках. Используйте надлежащую систему креплений нейлоновых строп для фиксации колес автомобиля на плоской грузовой платформе эвакуатора.

Осуществляйте транспортировку автомобиля только на эвакуаторе с плоской грузовой платформой. Буксировка автомобиля с вывешенной передней или задней осью может привести к повреждению автомобиля.

При необходимости буксировки поврежденного автомобиля обратитесь

в авторизованный сервисный центр или в компанию, занимающуюся эвакуацией автомобилей.

Информация о буксировке данного автомобиля другим автомобилем, например, «домом на колесах», приведена в *Буксировка автомобиля транспортным средством, используемым для отдыха*.

Буксировка автомобиля транспортным средством, используемым для отдыха

Осторожно

Буксировка автомобиля с опорой двух или четырех колес на дорогу может привести к повреждению автомобиля из-за уменьшения дорожного просвета. Транспортировку автомобиля следует всегда выполнять на плоской грузовой платформе эвакуатора.

Ваш автомобиль не предназначен для буксировки с опорой колес на дорогу. Если существует необходимость буксировки, см. *Буксировка автомобиля*
→ 308.

Уход за автомобилем

Уход за кузовом

Замки

Все замки автомобиля были смазаны на заводе-изготовителе. Выполняйте противообледенительную обработку замков только в случае крайней необходимости, а затем смажьте их. См. *Рекомендованные рабочие жидкости и смазочные материалы* → 330.

Мойка автомобиля

Чтобы сохранить лакокрасочное покрытие кузова автомобиля, регулярно мойте его в отсутствие прямого солнечного света.

Осторожно

Не используйте чистящие средства на основе бензина, средства, содержащие кислоту или абразивные материалы, поскольку они могут повредить лакокрасочное покрытие кузова автомобиля, металлические или пластиковые элементы. В этом случае гарантия производителя на устранение возможных повреждений распространяться не будет. Для приобретения одобренных средств для ухода за автомобилем обратитесь к официальному дилеру. Следуйте указаниям производителя чистящего средства, которые касаются его правильного использования, мер безопасности и правильной утилизации.

Осторожно

Не подводите наконечник трубки моечной установки ближе чем на 30 см к автомобилю. Использование моечных установок с давлением воды более 8274 кПа может привести к повреждению лакокрасочного покрытия или эмблем.

Осторожно

Компоненты моторного отсека, на которых содержится символ , запрещается подвергать механической мойке. В противном случае на устранение повреждений, возникших в результате механической мойки, гарантия производителя распространяться не будет.

Если вы используете автоматическую мойку автомобилей, соблюдайте соответствующие инструкции. Щетки очистителя ветрового стекла необходимо снять. Снимите также любое дополнительное оборудование, которое может быть повреждено или будет мешать моечному оборудованию.

Перед мойкой и после мойки автомобиля хорошо ополосните его водой, чтобы полностью удалить следы моющих средств. Если этого не сделать, на лакокрасочном покрытии могут остаться разводы.

Во избежание появления царапин и разводов удаляйте следы воды с лакокрасочного покрытия кузова чистой замшевой или хлопковой салфеткой.

Уход за лакокрасочным покрытием кузова

Не рекомендуется использовать имеющиеся в продаже прозрачный лак или полирующие пасты, содержащие воск. Если окрашенные поверхности были повреждены, обратитесь в авторизованный сервисный центр для оценки повреждений и ремонта. Попадание на элементы кузова инородных веществ, таких как хлорид кальция и другие соли, противогололедные реагенты, гудрон, древесный сок, птичий помет, химикаты из промышленных стоков и т. п., может привести к повреждению лакокрасочного покрытия. При попадании данных веществ на лакокрасочные поверхности как можно скорее вымойте автомобиль. При необходимости используйте неабразивные чистящие средства, предназначенные для окрашенных поверхностей.

Для удаления разводов на лакокрасочном покрытии рекомендуется ручная или мягкая полировка. Для приобретения одобренных чистящих средств обратитесь в салон официального дилера.

Не используйте воски или полироли для обработки неокрашенного пластика, винила, резины, эмблем, вставок «под дерево» и матовых поверхностей, поскольку они могут быть повреждены.

Осторожно

Механическое или ручное полирование лакокрасочного покрытия с верхним прозрачным слоем с применением чрезмерной силы может привести к его повреждению. Используйте только неабразивные восковые полироли, предназначенные для лакокрасочных покрытий с верхним прозрачным слоем и без прозрачного слоя.

Чтобы лакокрасочное покрытие выглядело как новое как можно дольше, автомобиль следует хранить в гараже или под навесом.

Уход за хромированными декоративными элементами кузова

Осторожно

Неправильный уход за хромированными декоративными элементами кузова или отсутствие ухода может привести к потемнению их покрытия или точечной коррозии. На устранение таких повреждений гарантия производителя не распространяется.

Металлические молдинги кузова автомобиля изготовлены из алюминия, хрома и нержавеющей стали. Во избежание возникновения повреждений выполняйте следующие инструкции:

- Прежде чем наносить чистящее средство, убедитесь в том, что декоративный элемент кузова холодный.
- Используйте только одобренные чистящие средства, специально предназначенные для очистки алюминиевых, хромированных изделий и изделий из нержавеющей стали. Некоторые чистящие средства содержат агрессивные кислоты или щелочи, которые могут привести к повреждению покрытия декоративных элементов.
- Всегда разбавляйте концентрированное чистящее средство в соответствии

вии с инструкциями производителя этого средства.

- Используйте только те чистящие средства, которые специально предназначены для ухода за кузовом автомобиля.
- После мойки выполните полировку кузова автомобиля с помощью неабразивного полироля для обеспечения надлежащей защиты покрытия декоративных элементов кузова.

Уход за откидным верхом

Очищайте откидной верх вручную с использованием слабого мыльного раствора для мойки автомобилей. Никогда не используйте жесткую щетку, очистку паром, отбеливатели или агрессивные чистящие средства.

При необходимости для удаления загрязнений можно использовать щетку с мягким ворсом. После завершения очистки тщательно ополосните покрытие чистой водой. Избегайте использования автоматической контактной мойки с верхними щетками или распыления воды под высоким давлением, так как это может привести к повреждению откидного верха и попаданию воды в салон автомобиля.

Опускайте откидной верх, только когда он полностью высох. Не оставляйте от-

кидной верх в убранном положении в течение длительного времени во избежание повреждения материалов отделки салона в результате атмосферных воздействий.

Не допускайте наличия большого количества снега на откидном верхе, не оставляйте его в течение длительного времени во избежание повреждений.

Уход за декоративными элементами отделки кузова из углеродного волокна

Декоративные элементы из углеродного волокна можно подвергать мойке и полировке, как и все остальные элементы отделки автомобиля. Используйте прозрачный или черный восковой полироль. См. *Компоненты из композитных материалов* → 193.

Мойка наружных световых приборов, эмблем и декоративных элементов

Для мойки наружных световых приборов, эмблем и декоративных элементов используйте только прохладную или холодную воду, мягкую ткань и моющие средства для автомобилей. Следуйте инструкциям, приведенным в *Мойка* автомобиля далее в данном разделе.

Стекла фар изготовлены из пластика. Некоторые стекла имеют покрытие, устойчивое к воздействию УФ-излучения. Не протирайте их с помощью сухой ткани. Не используйте следующие средства для очистки стекол фар:

- Абразивные или щелочные чистящие средства.
- Жидкости омывателей стекол и другие чистящие средства более высоких концентраций, чем рекомендовано производителем.
- Растворители, спиртосодержащие средства, средства на основе нефтепродуктов или не щадящие чистящие средства.
- Скрепки для очистки льда и другие аналогичные инструменты из жестких материалов.

Осторожно

Неправильный уход за световыми приборами может привести к их повреждениям. На устранение таких повреждений гарантия производителя не распространяется.

Осторожно

Использование воскового полироля для полировки матовых поверхностей декоративных элементов черного цвета может быть причиной излишнего и неравномерного блеска. Очищайте такие декоративные элементы только с помощью мыльного раствора.

Воздухозаборники

Во время мойки автомобиля очищайте воздухозаборники, расположенные между капотом и ветровым стеклом, от мусора.

Очистка ветрового стекла и щеток очистителя ветрового стекла

Наружную сторону ветрового стекла следует очищать с помощью средств, предназначенных для очистки стекол.

Резиновые скребки щеток очистителя ветрового стекла следует очищать

с помощью ткани, не содержащей лен, или бумажного полотенца, смоченных жидкостью для очистки ветрового стекла или слабым раствором моющего средства. При очистке щеток очистителя ветрового стекла следует тщательно очищать и само ветровое стекло. Наличие на ветровом стекле следов от насекомых, дорожной грязи, сока деревьев и моющих/полировальных средств может привести к образованию полос при включении очистителя ветрового стекла.

Если щетки очистителя износились или повреждены, замените их новыми. Повреждения могут быть вызваны тяжелыми условиями эксплуатации: наличием большого количества пыли, песка, соли, снега и льда, а также воздействием высокой температуры и солнечных лучей.

Уплотнители проемов кузова

Нанесение силиконовой диэлектрической смазки на уплотнители проемов кузова способствует продлению срока их службы, более эффективному уплотнению проемов, при этом силиконовая смазка не прилипает к поверхностям и не вызывает скрипа. Один раз в год наносите на уплотнители проемов кузова силиконовую смазку. Если автомобиль эксплуатируется в теплом и сухом климате, наносите силиконовую смазку чаще. Черные следы резины можно удалять

с окрашенных поверхностей с помощью чистой ткани. См. *Рекомендованные рабочие жидкости и смазочные материалы* → 330.

Шины

Для очистки шин используйте жесткую щетку и средство для очистки шин.

Осторожно

Использование средств по уходу за шинами на основе нефтепродуктов может привести к повреждению лакокрасочного покрытия автомобиля и/или шин. При использовании средств по уходу за шинами всегда удаляйте следы чистящих средств, попадающих на лакокрасочное покрытие кузова.

Алюминиевые или хромированные колесные диски и декоративные элементы

Для очистки колесных дисков используйте мягкую чистую ткань, слабоконцентрированный мыльный раствор. После очистки сполосните чистой водой, протрите поверхность мягкой чистой салфеткой и нанесите защитный состав.

Осторожно

Хромированные колесные диски и другие хромированные декоративные элементы могут быть повреждены, если автомобиль не будет помыт после движения по дорогам, обработанным составами, содержащими соединения магния, кальция или хлорида натрия. Эти химикаты используются для борьбы с гололедом и пылью на дорогах. Всегда мойте хромированные элементы мыльным раствором после движения по таким дорогам.

Осторожно

Чтобы избежать повреждения поверхностей, не используйте для очистки алюминиевых или хромированных колесных дисков концентрированные чистящие средства, химикаты, абразивные полирующие средства, щетки или чистящие средства, содержащие кислоту. Используйте только рекомендуемые чистящие средства. Не мойте автомобиль с колесными дисками из алюминиевого сплава или с хромированной поверхностью в автоматической мойке с карбодосиликоновыми щетками для очистки колес. В противном случае автомобиль может быть поврежден, и на устранение повреждений гарантия производителя распространяться не будет.

Тормозная система

Визуально проверяйте трубки и шланги тормозной системы на предмет надлежащего крепления, подсоединения, отсутствия течей, трещин, истирания и иных повреждений. Проверяйте тормозные колодки дисковых тормозов на предмет износа. Проверяйте состояние поверхности тормозных дисков. Проверяйте фрикционные накладки тормозных колодок барабанных тормозов на предмет износа или трещин. Проверяйте состояние

других компонентов тормозной системы, включая тормозные барабаны, колесные тормозные цилиндры, суппорты, стояночный тормоз, главный тормозной цилиндр, вакуумные трубки, вакуумный электронасос, а также его кронштейн и вентиляционный шланг (при соответствующей комплектации).

Рулевое управление, подвеска и компоненты шасси

Как минимум один раз в год визуально проверяйте компоненты рулевого управления, подвески и шасси на наличие поврежденных, плохо закрепленных, отсутствующих деталей или признаков износа.

Проверяйте надежность соединения и крепления трубок и шлангов гидросилителя рулевого управления. Также проверяйте трубки и шланги на отсутствие течей, трещин, истирания и иных повреждений.

Визуально проверяйте состояние пыльников шарниров равных угловых скоростей, а также сальники мостов на наличие утечек.

Смазка элементов кузова

Смазывайте рекомендованными смазками все замочные цилиндры для ключа, шарнирные петли капота, двери багаж-

ного отделения, кроме пластмассовых деталей. Нанесение силиконовой смазки на уплотнители проемов кузова способствует продлению срока их службы, улучшению качества уплотнения проемов, при этом силиконовая смазка не обладает излишней адгезией и не вызывает скрипа.

Уход за днищем кузова

Очистку днища кузова чистой водой необходимо производить как минимум два раза в год – осенью и весной для удаления коррозионно-активных материалов. Особенно тщательно очищайте все участки, в которых могут скапливаться грязь и мусор.

При очистке не направляйте струю воды на раздаточную коробку и/или внешние уплотнения переднего и заднего моста. Струя воды высокого давления может нарушить герметичность уплотнений, что приведет к загрязнению масла. Загрязненное масло сокращает срок службы раздаточной коробки и/или осей, поэтому его следует своевременно заменить.

Пружины из композитных материалов

Осторожно

Не используйте чистящие средства, содержащие кислоты или вызывающие коррозию, обезжиривающие средства для мойки двигателя или чистящие средства для алюминия для очистки пружин из стеклопластика, так как это может привести к их повреждению. В этом случае гарантия производителя на устранение возможных повреждений распространяться не будет. Используйте только рекомендуемые чистящие средства.

При повреждении металлических элементов кузова

Если автомобиль поврежден и требуется ремонт или замена кузовных деталей, убедитесь в том, что в мастерской по ремонту кузова используются соответствующие противокоррозионные материалы для защиты отремонтированных или замененных деталей.

Новые оригинальные детали, поставляемые в качестве запасных частей, защищены от коррозии на срок действия гарантии при условии соблюдения рекомендованной дилером технологии их замены.

При повреждении лакокрасочного покрытия

Во избежание возникновения коррозии как можно скорее устраняйте небольшие сколы и неглубокие царапины с помощью специальных материалов для устранения небольших повреждений лакокрасочного покрытия, которые можно приобрести в авторизованном сервисном центре. Более серьезные повреждения лакокрасочного покрытия могут быть устранены в малярно-кузовном цехе авторизованного сервисного центра.

Пятна химического происхождения на лакокрасочном покрытии

Загрязняющие вещества, переносимые по воздуху, могут осаждаться на лакокрасочном покрытии кузова автомобиля и оказывать негативное воздействие с образованием на окрашенных поверхностях круглых пятен и мелких темных пятен неправильной формы. См. *Уход за лакокрасочным покрытием автомобиля* выше в данном разделе.

Уход за салоном

Чтобы избежать износа элементов обивки салона, регулярно выполняйте их очистку. Как можно скорее удалите любые загрязнения. Будьте осторожны, поскольку газеты и одежда, которые окрашивают

предметы домашнего обихода, могут также окрашивать и обивочные материалы, используемые для отделки интерьера.

Для удаления пыли с органов управления и из зазоров приборной панели используйте щетку с мягкой щетиной. С помощью слабоконцентрированного мыльного раствора незамедлительно удаляйте следы различных лосьонов, солнцезащитных кремов, аэрозолей и средств от насекомых со всех поверхностей отделки интерьера; в противном случае могут возникнуть неустранимые повреждения.

Во избежание повреждений используйте чистящие средства, предназначенные специально для поверхностей, подлежащих очистке. Чистящие вещества следует наносить непосредственно на ткань для очистки. Не распыляйте очистители на переключатели или другие органы управления. Чистящие средства следует удалять быстро.

Перед использованием чистящего средства внимательно ознакомьтесь с предупреждениями на его этикетке. При очистке салона держите окна и двери открытыми, чтобы обеспечить необходимую вентиляцию.

Во избежание повреждений не очищайте обивку салона с помощью следующих чистящих средств или способов:

- Не используйте нож, бритву или любой другой острый предмет для очистки элементов отделки салона от грязи.
- Не используйте щетку с жесткой щетиной.
- Не прикладывайте слишком много усилий или излишнее давление, пытаясь удалить загрязнение с поверхности.
- Не используйте стиральные порошки, средства для мытья посуды или обезжиривающие средства. Жидкие чистящие средства следует растворять в воде в пропорции 20 капель на 3,8 л воды. Концентрированный мыльный раствор оставляет разводы, к которым пристает пыль и грязь. Не используйте растворы с большим содержанием мыла или каустической соды.
- При очистке обивки салона не допускайте сильного намочения обивки.
- Не используйте растворители или чистящие средства, содержащие растворители.

Внутренняя поверхность стекол

Для очистки внутренних поверхностей стекол используйте махровую ткань, пропитанную водой. Удалите оставшиеся следы влаги чистой сухой тканью. При необходимости после чистки стекол про-

стой водой можно использовать средства для очистки стекол.

Осторожно

Чтобы избежать появления царапин, не используйте абразивные чистящие средства для очистки автомобильных стекол. При использовании абразивных чистящих средств или при очистке внутренней поверхности заднего стекла с чрезмерным применением силы может быть поврежден электрообогреватель заднего стекла.

Очистка ветрового стекла водой в течение первых шести месяцев эксплуатации автомобиля снижает его тенденцию к запотеванию.

Очистка крышек громкоговорителей

Аккуратно пропылесосьте крышки громкоговорителей. Соблюдайте осторожность, чтобы не повредить громкоговорители. Для удаления пятен с крышек используйте чистую воду и слабый мыльный раствор.

Молдинги с покрытием

Молдинги с покрытием следует очищать.

- При небольшом загрязнении протрите молдинг мягкой губкой или неворсистой тканью, смоченной водой.
- При сильном загрязнении используйте теплый мыльный раствор.

Очистка тканевых, ковровых, замшевых покрытий и покрытий из микрофибры

Начните с уборки пылесосом, используя мягкую насадку. Используйте вращающуюся насадку только для очистки напольных ковровых покрытий. Перед использованием пылесоса как можно осторожнее удалите загрязнения, пользуясь рекомендациями, приведенными ниже.

- Аккуратно промокните влагу бумажным полотенцем. Продолжайте до тех пор, пока вся влага не впитается.
- Перед использованием пылесоса удалите все твердые загрязнения, которые можно удалить.

Для очистки выполните следующее:

1. Намочите салфетку из неворсистой ткани из нелиняющего материала в чистой воде. Рекомендуется использовать ткань из микрофибры, чтобы избежать появления ворсинок на ткани или ковровом покрытии.

2. Удалите лишнюю влагу из салфетки, аккуратно отжав ее.
3. Начинаяе удалять загрязнения с дальнего конца загрязненного участка и аккуратно продвигайтесь по направлению к центру загрязненного участка. Во избежание втирания грязи в ткань регулярно меняйте чистящую поверхность салфетки (старайтесь удалять загрязнения чистой поверхностью салфетки).
4. Продолжайте аккуратно удалять загрязнения до тех пор, пока следы грязи на ткани не исчезнут.
5. Если полностью загрязнение удалить не удается, используйте слабый мыльный раствор; затем продолжайте очистку только чистой водой.

Если загрязнение не удается удалить полностью, используйте специальное средство для очистки обивки салона или пятновыводители. При использовании средства для очистки салона или пятновыводителя проверьте, не изменяют ли они цвет обивочного материала, нанеся их на небольшой участок обивочного материала, который не бросается в глаза. При появлении разводов очистите всю поверхность полностью.

По завершении очистки промокните лишнюю влагу бумажным полотенцем.

Очистка блестящих поверхностей и дисплеев комбинации приборов и аудиосистемы

Для очистки блестящих поверхностей и дисплеев автомобиля используйте ткань из микрофибры. Перед очисткой поверхности ткань из микрофибры удалите при помощи щетки с мягкой щетиной с поверхности частицы пыли и грязи, которые могут привести к возникновению царапин. Затем без сильного нажима аккуратно протрите поверхность тканью из микрофибры. Ни в коем случае не используйте очистители для стекол или растворители. Периодически прополаскивайте ткань из микрофибры в слабом мыльном растворе. Не пользуйтесь отбеливателями и смягчителями воды. Тщательно прополощите ткань из микрофибры и дайте ей высохнуть перед следующим использованием.

Осторожно

Не прикрепляйте к дисплеям какие-либо предметы с присосками. Это может привести к повреждениям, на устранение которых гарантия производителя не распространяется.

Очистка приборной панели, кожи, винила и других элементов из пластмасс, матовых поверхностей и элементов из натурального дерева с открытыми порами

Для удаления пыли или грязи используйте мягкую ткань из микрофибры, пропитанную водой. Для более тщательной очистки используйте мягкую ткань из микрофибры, смоченную слабым мыльным раствором.

Осторожно

Пропитывание влагой кожи, особенно перфорированной, как и других поверхностей интерьера, может привести к неустрашимым повреждениям.

Удаляйте лишнюю влагу с этих поверхностей после очистки и дайте им высохнуть естественным образом. Не наносите на поверхности, обитые кожей, пятновыводители и не подвергайте их воздействию высокой температуры или пара. Не используйте средства на основе силикона или воска для ухода за поверхностями, обитыми кожей. Такие средства изменяют цвет и текстуру кожи или мягкой обивки и поэтому не рекомендуются к использованию.

Не используйте чистящие средства, которые повышают уровень блеска приборной панели. При определенных условиях отраженный свет может ухудшить видимость через ветровое стекло.

Осторожно

Использование освежителей воздуха может привести к неустрашимым повреждениям пластиковых и окрашенных поверхностей. Если освежитель воздуха попадет на окрашенную или пластиковую поверхность, немедленно промокните его чистой тканью и удалите следы с помощью салфетки, смоченной слабым мыльным раствором. На устранение повреждений, вызванных использованием освежителя воздуха, гарантия производителя не распространяется.

Шторка багажного отделения и багажная сетка

Очищайте шторку багажного отделения и багажную сетку теплым раствором мягкого моющего средства. Не используйте отбеливатели с хлором. Ополосните холодной водой и полностью просушите.

Уход за ремнями безопасности

Следите за тем, чтобы ремни безопасности были чистыми и сухими.

Внимание

Не отбеливайте и не перекрашивайте ремни безопасности. Это может значительно ослабить их. При аварии они могут не обеспечить защиты заданного уровня. Производите очистку ремней безопасности только слабым раствором мягкого моющего средства в теплой воде. Затем дайте ремням полностью высохнуть.

Напольные коврики

Внимание

Если напольный коврик отличается размером от установленного заводом-изготовителем или установлен неправильно, то он может помешать ходу педалей. Это может привести к увеличению тормозного пути и/или непреднамеренному ускорению, в результате чего может произойти авария. Убедитесь в том, что напольный коврик не мешает ходу педалей.

Для правильного использования напольных ковриков ознакомьтесь со следующей информацией.

- Оригинальные напольные коврики были разработаны специально для данного автомобиля. Если необходимо заменить напольные коврики, приобретайте только коврики, рекомендуемые компанией GM. В противном случае они могут не подойти по форме и/или размерам и будут мешать ходу педали акселератора или педали тормоза. Убедитесь в том, что напольные коврики не мешают ходу педалей.
- Не используйте напольный коврик, если в автомобиле не предусмотрен напольный фиксатор коврика со стороны водителя.
- Устанавливайте напольный коврик правильной стороной вверх. Не переворачивайте коврик.
- Не допускайте нахождения каких-либо предметов на напольном коврике со стороны водителя.
- Со стороны водителя устанавливайте только один напольный коврик.
- Не устанавливайте напольные коврики один на другой.

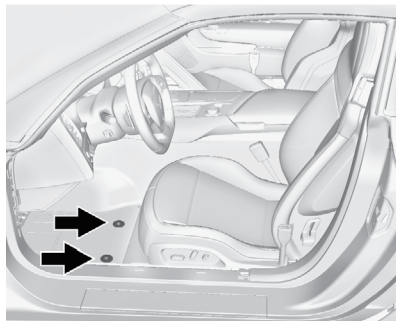

Напольные коврики удерживаются на месте с помощью двух фиксаторов.

Снятие и установка напольных ковриков

1. Чтобы отсоединить коврик от фиксаторов, потяните заднюю часть коврика вверх.
2. При установке напольного коврика на место совместите отверстия на коврике с фиксаторами и прижмите коврик вниз.
3. Убедитесь в том, что напольный коврик надежно зафиксирован и не мешает ходу педалей.

Ремонт и техническое обслуживание

Общие сведения

Общие сведения 320

Плановое техническое обслуживание

Плановое техническое обслуживание 322

Особые операции технического обслуживания

Особые операции технического обслуживания 327

Дополнительное техническое обслуживание и уход за автомобилем

Дополнительное техническое обслуживание и уход за автомобилем 328

Рекомендованные рабочие жидкости, смазочные материалы и детали

Рекомендованные рабочие жидкости и смазочные материалы 331
 Запасные части 333
 Отметки в сервисной книжке о выполненном техническом обслуживании 334

Общие сведения

Автомобиль – это серьезное вложение средств. В данном разделе описываются операции технического обслуживания автомобиля, которые необходимо выполнять. Соблюдайте интервалы технического обслуживания, чтобы не допустить возникновения неисправностей, требующих дорогостоящего ремонта. Это помогает также сохранить высокую стоимость автомобиля на вторичном рынке. Ответственность за прохождение технического обслуживания несет владелец автомобиля.

Специалисты авторизованного сервисного центра быстро и квалифицированно выполнят техническое обслуживание вашего автомобиля, используя оригинальные запасные части, современное диагностическое оборудование и инструменты. Многие сервисные центры официальных дилеров работают до позднего вечера и в выходные дни, предоставляют бесплатные услуги по транспортировке или подменный автомобиль на время ремонта и технического обслуживания, а также услуги онлайн регистрации для прохождения технического обслуживания.

Дилер осознает значимость предоставления услуг по техническому обслуживанию и ремонту по конкурентоспособным це-

нам. Благодаря наличию обученных технических специалистов авторизованный сервисный центр – это идеальное место для проведения планового технического обслуживания, такого как замена масел и перестановка колес, а также технического обслуживания колес, тормозной системы, аккумуляторной батареи и щеток очистителя ветрового стекла.

Осторожно

Повреждения, полученные в результате неправильного технического обслуживания, могут привести к дорогостоящему ремонту, на который гарантия производителя распространяться не будет. Для поддержания автомобиля в технически исправном состоянии необходимо соблюдать интервалы технического обслуживания, выполнять необходимые проверки и использовать рекомендованные рабочие жидкости и смазочные материалы.

Ответственность за проведение регламентированного технического обслуживания несет владелец автомобиля. Рекомендуется выполнять техническое обслуживание в авторизованном сервисном центре через каждые 12 000 км пробега. Благодаря своевременному техническому обслуживанию увеличивается

ся срок службы автомобиля, улучшается топливная экономичность и снижается содержание вредных веществ в отработанных газах.

Режимы эксплуатации автомобилей разными людьми могут сильно отличаться. В связи с этим величина интервалов между очередными техническими обслуживаниями также может сильно различаться. Может потребоваться уменьшение интервалов между техническими обслуживаниями и более частые проверки уровня рабочих жидкостей и масел. Дополнительное техническое обслуживание (нормальные условия эксплуатации) применяется к автомобилям:

- Для которых соблюдаются рекомендации в отношении количества перевозимых пассажиров и массы груза, приведенные на информационной табличке с указанием допустимых нагрузок и номинальных значений давления воздуха в шинах. См. *Ограничения нагрузки на автомобиль* → 189.
- При эксплуатации которых соблюдается установленный законом скоростной режим и которые эксплуатируются на дорогах, соответствующих требованиям ГОСТ и Технических регламентов.

- В которых используется рекомендуемое топливо. См. *Топливо* → 226.

См. *Дополнительное техническое обслуживание (нормальные условия эксплуатации)*.

Дополнительное техническое обслуживание (тяжелые условия эксплуатации) применяется к автомобилям, которые:

- Эксплуатируются в условиях плотных транспортных потоков при высоких температурах окружающей среды.
- Эксплуатируются в основном в условиях холмистой или горной местности.
- Часто используются для буксировки прицепа.
- Эксплуатируются на высокой скорости или используются для участия в соревнованиях.
- Используются в качестве такси, полицейских или курьерских автомобилей участвующих в гонках или заездах на специализированных трассах.

См. *Дополнительное техническое обслуживание (тяжелые условия эксплуатации)*.

Внимание

Выполнение некоторых видов работ по техническому обслуживанию автомобиля может быть опасно и привести к получению серьезных травм. Выполняйте работы по техническому обслуживанию только в том случае, если вы обладаете необходимыми знаниями, оборудованием и инструментами. При наличии каких-либо сомнений обратитесь в авторизованный сервисный центр. См. *Самостоятельное техническое обслуживание* → 237.

Плановое техническое обслуживание

Проверки, выполняемые владельцем автомобиля

При каждой заправке автомобиля топливом

- Проверяйте уровень моторного масла. См. *Моторное масло* → 244.

Один раз в месяц

- Проверяйте давление воздуха в шинах. См. *Давление воздуха в шинах* → 283.
- Проверяйте шины на наличие признаков ненормального износа. См. *Проверка состояния шин* → 288.
- Проверяйте уровень жидкости омывателя ветрового стекла. См. *Жидкость омывателя ветрового стекла* → 260.

Замена моторного масла

Если на дисплее информационного центра появилось сообщение CHANGE ENGINE OIL SOON («Замените моторное масло в ближайшее время»), то моторное масло и масляный фильтр необходимо заменить при первой возможности в течение последующих 1000 км пробега. При соблюдении рекомендаций по эксплуата-

ции автомобиля данное сообщение может не появляться на дисплее информационной системы в течение года и более. Моторное масло и масляный фильтр необходимо заменять, по меньшей мере, один раз в год, при этом каждый раз сбрасывая показатели индикатора срока службы моторного масла. Для замены моторного масла и масляного фильтра, а также сброса показаний системы следует обращаться в авторизованный сервисный центр. Если сброс показаний индикатора срока службы моторного масла произошел случайно, то масло необходимо заменить в течение 5000 км пробега, считая от момента последней замены масла. Сброс показаний индикатора срока службы моторного масла необходимо производить после каждой замены масла. См. *Индикатор срока службы моторного масла* → 249.

Замена обкаточного масла в двигателе с сухим картером

Если автомобиль оборудован двигателем с сухим картером, первая замена моторного масла и масляного фильтра должна проводиться при пробеге 800 км. После первой замены масла последующие замены выполняйте в соответствии с показаниями индикатора срока службы моторного масла.

Техническое обслуживание, выполняемое через каждые 12 000 км пробега

- Проверяйте уровень моторного масла и показания индикатора срока службы моторного масла. При необходимости замените моторное масло и масляный фильтр и сбросьте показания индикатора срока службы моторного масла. См. *Моторное масло* → 244 и *Индикатор срока службы моторного масла* → 249.
- Проверяйте уровень охлаждающей жидкости. См. *Охлаждающая жидкость* → 256.
- Проверяйте уровень жидкости омывателя ветрового стекла. См. *Жидкость омывателя ветрового стекла* → 260.
- Визуально проверяйте щетки очистителя ветрового стекла на наличие признаков износа, трещин или грязи. См. *Уход за кузовом* → 309. Поврежденные или изношенные щетки очистителя ветрового стекла следует заменять новыми. См. *Замена щеток очистителя ветрового стекла* → 266.
- Проверяйте давление воздуха в шинах. См. *Давление воздуха в шинах* → 283.

- Проверьте уровень износа протектора шин. См. *Проверка состояния шин* → 288.
- Визуально проверяйте (осматривайте автомобиль, в т. ч. снизу) на наличие подтеканий рабочих жидкостей.
- Проверьте фильтрующий элемент воздухоочистителя двигателя. См. *Воздухоочиститель/воздушный фильтр* → 252.
- Проверьте состояние тормозной системы. См. *Уход за кузовом* → 309.
- Визуально проверяйте рулевое управление, подвеску и шасси на наличие поврежденных, недостающих, плохо закрепленных деталей или признаков износа. См. *Уход за кузовом* → 309.
- Проверьте состояние компонентов систем пассивной безопасности. См. *Проверка системы ремней безопасности* → 70.
- Визуально проверяйте систему подачи топлива на наличие повреждений или течей.
- Визуально проверяйте систему выпуска отработанных газов и теплозащитные экраны на наличие повреждений или признаков ослабления крепления компонентов.
- Смазывайте компоненты кузова. См. *Уход за кузовом* → 309.
- Проверьте систему блокировки пуска двигателя. См. *Проверка системы блокировки запуска двигателя* → 264.
- Проверьте систему блокировки рычага селектора автоматической коробки передач. См. *Проверка системы блокировки рычага селектора автоматической коробки передач* → 265.
- Проверьте стояночный тормоз и стопорную защелку автоматической коробки передач. См. *Проверка стояночного тормоза и стопорной защелки автоматической коробки передач (положение P (парковка))* → 265.
- Проверьте педаль акселератора на наличие признаков повреждений, убедитесь в том, что педаль перемещается свободно, без заедания. При необходимости замените ее.
- Визуально проверяйте газонаполненные упоры на наличие признаков износа, трещин и других повреждений. Проверьте способность газонаполненных упоров удерживать крышку багажного отделения в открытом положении. При необходимости обратитесь в авторизованный сервисный центр.

Примечания

(1) Или через каждые 2 года (в зависимости от того, что наступит раньше). Может потребоваться более частая замена фильтрующего элемента системы вентиляции салона при эксплуатации автомобиля в условиях плотных транспортных потоков, высокой запыленности воздуха или острой чувствительности к природным аллергенам. Замена фильтрующего элемента может потребоваться также в случае значительного ухудшения вентиляции, запотевания стекол или появления посторонних запахов. Для своевременной замены фильтра обращайтесь в авторизованный сервисный центр.

(2) Визуально проверьте надежность соединения, крепления и техническую исправность всех топливных и вентиляционных шлангов и трубок.

(3) Или через каждые 4 года (в зависимости от того, что наступит раньше). При эксплуатации автомобиля в условиях высокой запыленности воздуха проверяйте фильтр при каждой замене масла или чаще.

(4) Или через каждые 5 лет (в зависимости от того, что наступит раньше). См. *Система охлаждения двигателя* → 254 или *Система охлаждения (аэродинамическая планка)* → 255.

(5) Или через каждые 10 лет (в зависимости от того, что наступит раньше). Проверьте ремни на наличие трещин, потертостей и других повреждений. Замените ремни при необходимости.

(6) Заменяйте тормозную жидкость через каждые 5 лет. См. *Тормозная жидкость* → 262.

(7) Заменяйте рабочую жидкость гидропривода выключения сцепления через каждые три года. См. *Гидропривод сцепления* → 251.

Примечания:

(1) Или через каждые 2 года (в зависимости от того, что наступит раньше). Может потребоваться более частая замена фильтрующего элемента системы вентиляции салона при эксплуатации автомобиля в условиях плотных транспортных потоков, высокой запыленности воздуха или острой чувствительности к природным аллергенам. Замена фильтрующего элемента может потребоваться также в случае значительного ухудшения вентиляции, запотевания стекол или появления посторонних запахов. Для своевременной замены фильтра обращайтесь в авторизованный сервисный центр.

(2) Визуально проверьте надежность соединения, крепления и техническую исправность всех топливных и вентиляционных шлангов и трубок.

(3) Или через каждые 4 года (в зависимости от того, что наступит раньше). При эксплуатации автомобиля в условиях высокой запыленности воздуха проверяйте фильтр при каждой замене масла или чаще.

(4) Или через каждые 5 лет (в зависимости от того, что наступит раньше). См. *Система охлаждения двигателя* → 254 или *Система охлаждения (аэродинамическая планка)* → 255.

(5) Или через каждые 10 лет (в зависимости от того, что наступит раньше). Проверьте ремни на наличие трещин, потертостей и других повреждений. Замените ремни при необходимости.

(6) Заменяйте тормозную жидкость через каждые 5 лет. См. *Тормозная жидкость* → 262.

(7) Заменяйте рабочую жидкость гидропривода выключения сцепления через каждые три года. См. *Гидропривод сцепления* → 251.

Особые операции технического обслуживания

- Только для автомобилей, используемых в коммерческих целях при тяжелых условиях эксплуатации: смазывайте компоненты шасси при каждой замене масла.
- Регулярно мойте автомобиль со стороны днища кузова. См. *Уход за днищем кузова в Уход за кузовом* → 309.

Дополнительное техническое обслуживание и уход за автомобилем

Ваш автомобиль является серьезным вложением средств, и правильный уход за автомобилем поможет избежать дорогостоящего ремонта в будущем. Для сохранения оптимального уровня ходовых качеств автомобиля необходимо выполнять дополнительное техническое обслуживание автомобиля.

Рекомендуется, чтобы эти процедуры технического обслуживания выполнялись в сервисном центре авторизованного дилера. Квалифицированные технические специалисты надлежащим образом выполнят все необходимые процедуры. Технические специалисты сервисного центра также могут выполнить комплексную проверку технического состояния автомобиля для определения оптимальной периодичности технического обслуживания.

Приведенная ниже информация поможет определить, в каких случаях может потребоваться дополнительное техническое обслуживание.

Операции технического обслуживания, выполняемые по мере необходимости

Следующие позиции относятся к регулярному техническому обслуживанию, но были исключены из регламентных работ, так как их периодичность изменяется в зависимости от условий эксплуатации автомобиля, а решение о необходимости их проведения является ответственностью владельца:

Аккумуляторная батарея

Аккумуляторная батарея обеспечивает электропитание, необходимое для запуска двигателя и работы дополнительного электрооборудования.

- Чтобы обеспечить уверенный запуск двигателя и бесперебойную работу всех электрических потребителей, поддерживайте напряжение в аккумуляторной батарее на необходимом уровне.
- Авторизованный дилер располагает необходимым диагностическим оборудованием для проверки аккумуляторной батареи, надежности электрических соединений и проводов, а также отсутствия следов коррозии в электрических соединениях.

Ремни

- Ремни необходимо заменять при наличии с их стороны ненормальных шумов (скрип, свист) или если на них видны трещины, признаки отслоения и другие повреждения.
- Проверку состояния, регулировку натяжения и при необходимости замены ремней следует производить в авторизованном сервисном центре.

Тормозная система

Тормозная система необходима для остановки автомобиля и обеспечения безопасности движения.

- Признаки износа тормозных колодок: скрип/скрежет или увеличение тормозного пути.
- Авторизованный дилер располагает необходимыми инструментами и оборудованием для проверки тормозной системы, а также полным ассортиментом оригинальных запасных частей.

Рабочие жидкости

Поддержание необходимого уровня рабочих жидкостей и использование рекомендованных рабочих жидкостей и масел способствует продлению срока службы и исправной работе систем и компонентов. См. *Рекомендованные рабочие жидкости и смазочные материалы* → 330.

- Проверку уровня моторного масла и жидкости омывателя ветрового стекла следует выполнять при каждой заправке автомобиля топливом.
- Если уровень какой-либо жидкости ниже нормы и ее необходимо долить, на комбинации приборов может загораться соответствующая контрольная лампа.

Шланги

Шланги служат для транспортировки жидкостей; их следует регулярно проверять на наличие трещин или течей. В ходе выполнения комплексной проверки специалисты сервисного центра официального дилера определяют степень необходимости замены шлангов.

Наружные световые приборы

Исправно работающие фары, передние и задние габаритные огни и стоп-сигналы обеспечивают надлежащую видимость дороги и автомобиля другими участниками дорожного движения.

- Признаки, указывающие на необходимость ремонта или обслуживания фар: тусклый свет, фары не включаются, наличие трещин или повреждений. Периодически необходимо выполнять проверку исправности функционирования стоп-сигналов, чтобы убедиться в том, что они загораются при каждом нажатии педали тормоза.
- Комплексная проверка системы наружного освещения может быть выполнена в авторизованном сервисном центре.

Амортизаторы и стойки подвески

Амортизаторы и стойки подвески обеспечивают надлежащую плавность хода.

- Признаки износа: вибрация на рулевом колесе, раскачивание автомобиля при торможении, увеличение тормозного пути, неравномерный износ шин.

- В ходе выполнения комплексной проверки специалисты авторизованного сервисного центра проверяют амортизаторы и стойки подвески на наличие повреждений, течей и герметичность и определяют необходимость выполнения их технического обслуживания.

Шины

Давление воздуха в шинах должно соответствовать норме; необходимо своевременно производить перестановку и балансировку колес. Правильное и своевременное техническое обслуживание шин обеспечивает экономию расходов, поддержание оптимальной топливной экономичности и уменьшает риск разрушения шин.

- Признаки необходимости замены шин: видны три или более индикатора износа протектора шины; видны нити корда; на боковинах шины присутствуют трещины или порезы; на шине имеются вздутия или расслоения.
- Технические специалисты авторизованного сервисного центра могут выполнить проверку состояния шин и рекомендовать подходящий тип шин. В авторизованном сервисном центре можно выполнить балансировку колес для обеспечения оптимальной плавности хода при любой скорости движения автомобиля.

Шины рекомендуемого типа можно приобрести в салоне официального дилера.

Уход за автомобилем

Чтобы как можно дольше сохранить безупречный внешний вид автомобиля, используйте средства по уходу за автомобилем, которые можно приобрести в салоне официального дилера. Информация об уходе за салоном и кузовом автомобиля приведена в *Уход за салоном* → 314 и *Уход за кузовом* → 309.

Регулировка параметров установки колес

Регулировка параметров установки колес необходима для обеспечения оптимального износа шин и сохранения высоких ходовых качеств автомобиля.

- Признаки, указывающие на необходимость выполнения регулировки углов установки колес: ухудшение управляемости, увод в сторону автомобиля или неравномерный износ шин.
- Авторизованный дилер располагает необходимым оборудованием для надлежащей регулировки углов установки колес.

Ветровое стекло

Для обеспечения безопасности вождения и хорошей обзорности регулярно очищайте ветровое стекло от загрязнений.

- Признаки повреждения ветрового стекла: царапины, трещины, сколы.
- При необходимости проверку состояния и замену ветрового стекла можно выполнить в авторизованном сервисном центре.

Щетки очистителя ветрового стекла

Щетки очистителя ветрового стекла необходимо регулярно очищать и поддерживать в хорошем состоянии.

- Признаки износа: наличие полос на стекле, прерывистое движение по стеклу, износ или повреждение резиновых скребков щеток.
- При необходимости проверку состояния и замену щеток можно выполнить в сервисном центре официального дилера.

Рекомендованные рабочие жидкости, смазочные материалы и детали

Рекомендованные рабочие жидкости и смазочные материалы

Рабочие жидкости и запасные части, указанные в таблице ниже, можно приобрести в авторизованном сервисном центре, пользуясь номерами соответствующих позиций по каталогу материалов и запасных частей.

Применение	Рабочая жидкость/смазочный материал
Моторное масло	Используйте только то моторное масло, которое имеет спецификацию dexos1™ или эквивалентное ему с подходящим уровнем вязкости по SAE. Рекомендуется использовать масло ACDelco dexos1 Synthetic Blend. Для участия в гоночных заездах или соревнованиях используйте моторное масло Mobil 1®. См. <i>Моторное масло</i> → 244.
Охлаждающая жидкость двигателя	Смесь охлаждающей жидкости DEX-COOL® и чистой питьевой или деминерализованной воды в пропорции 40/60. См. <i>Охлаждающая жидкость</i> → 256.
Гидропривод тормозной системы	Тормозная жидкость DOT 3 (номер по каталогу GM 19299818).
Омыватель ветрового стекла	Используйте жидкость омывателя ветрового стекла в соответствии с климатическими особенностями региона, в котором эксплуатируется автомобиль. В составе жидкости не должен присутствовать изопропиловый спирт.
Гидропривод выключения сцепления	Рабочая жидкость гидропривода выключения сцепления. Используйте только тормозную жидкость Super DOT 4 (номер по каталогу GM 19299570).
Смазка для компонентов шасси	Смазка для компонентов шасси (номер по каталогу GM 12377985) или смазка, соответствующая требованиям NLGI № 2, категории LB или GC-LB.
Автоматическая коробка передач	Рабочая жидкость автоматической коробки передач DEXRON®-HP (номер по каталогу GM 19331925).

Применение	Рабочая жидкость/смазочный материал
Механическая коробка передач	Рабочая жидкость автоматической коробки передач DEXRON®-HP (номер по каталогу GM 88861800).
Задний мост	Трансмиссионное масло DEXRON® LS (номер по каталогу GM 88862624, 88862625). <i>См. Задний мост</i> для получения дополнительной информации о проверке уровня масла.
Масло муфты электронного дифференциала ограниченного проскальзывания (eLSD) (только Z51, Grand Sport и Z06)	Рабочая жидкость автоматической коробки передач DEXRON®-VI.
Защелка замка капота, вспомогательная защелка замка капота, оси, пружинный анкер и защелки замков	Аэрозоль Lubriplate Lubricant (номер по каталогу GM 89021668 или смазка, соответствующая требованиям NLGI #2, категории LB или GC-LB).
Замочные цилиндры, шарнирные петли капота и дверей	Универсальная смазка «Superlube» (номер по каталогу GM 12346241).
Уплотнители проемов кузова	Смазка для уплотнителей проемов кузова (номер по каталогу GM 3634770) или диэлектрическая силиконовая смазка (номер по каталогу GM 12345579).

Запасные части

Запасные части, указанные в таблице ниже, можно приобрести в авторизованном сервисном центре, пользуясь номерами соответствующих позиций по каталогу материалов и запасных частей.

Деталь	Номер по каталогу GM	Номер по каталогу ACDelco
Воздухоочиститель/воздушный фильтр	23107355	A3191C
Масляный фильтр	12640445	PF64
Фильтрующий элемент системы вентиляции салона	22862632	CF139
Свечи зажигания		
Двигатель 6,2 л LT1	12622441	41-114
Двигатель 6,2 л LT4 с механическим нагнетателем	12642722	41-128
Щетки очистителя ветрового стекла		
Сторона водителя – 550 мм	22756331	—
Сторона пассажира – 500 мм	22756330	—

Технические данные

Идентификационные данные автомобиля

Идентификационный номер автомобиля (VIN)	335
Идентификационная табличка для заказа запасных частей.....	335

Сведения об автомобиле

Заправочные емкости и спецификации	336
Схема укладки ремня привода вспомогательных агрегатов.....	338

Идентификационные данные автомобиля

Идентификационный номер автомобиля (VIN)



Табличка с идентификационным номером автомобиля находится в верхнем углу приборной панели со стороны водителя. Ее можно увидеть через ветровое стекло, находясь снаружи автомобиля. Идентификационный номер автомобиля указан на сертификационной табличке, идентификационной табличке для заказа запасных частей, в паспорте транспортного средства и свидетельстве о регистрации транспортного средства.

Идентификационный номер двигателя

Восьмой знак идентификационного номера автомобиля является кодом двигателя. По данному коду можно определить тип и технические характеристики двигателя, также он используется для заказа запасных частей, предназначенных для данного типа двигателей. См. *Спецификации двигателя в Заправочные емкости и спецификации* → 335.

Идентификационная табличка для заказа запасных частей

Данная табличка находится под ковриком багажного отделения со стороны пассажира. На ней указана следующая информация:

- Идентификационный номер автомобиля (VIN).
- Обозначение модели автомобиля.
- Код цвета лакокрасочного покрытия.
- Опции и специальное оборудование, установленные на заводе-изготовителе автомобиля.

Не снимайте данную табличку с автомобиля.

Сведения об автомобиле

Заправочные емкости и спецификации

Приблизительные данные о заправочных емкостях приводятся в метрических и британских единицах измерения.

См. *Рекомендованные рабочие жидкости и смазочные материалы* → 330.

Позиция	Вместимость	
	Метрическая система единиц	Британская система единиц
Тип хладагента системы кондиционирования	Более подробная информация о заправочной емкости системы кондиционирования указана на соответствующей табличке под капотом. Для получения более подробной информации обратитесь в авторизованный сервисный центр.	
Система охлаждения двигателя	11,2 л	11,8 кварты
Система интеркулера (LT4)	4,3 л	4,5 кварты
Моторное масло и масляный фильтр		
Двигатель 6,2 л LT1 без пакета Z51 или Grand Sport	6,6 л	7,0 кварт
Двигатель 6,2 л LT1 с пакетом Z51 или Grand Sport	9,3 л	9,8 кварты
Двигатель 6,2 л LT4 с механическим нагнетателем	9,3 л	9,8 кварты
Топливный бак	70,4 л	18,6 гал
Момент затяжки колесных гаек	140 Н·м	100 фунт-сила футов
Данные обо всех заправочных емкостях приблизительны. Рабочие жидкости/масла следует доливать до уровня, рекомендованного в данном Руководстве. После долива необходимо снова проверить уровень рабочей жидкости.		

Спецификации двигателя

Двигатель	VIN-код	Коробка передач	Зазор между электродами свечей зажигания	Порядок зажигания
6,2 л V8 LT1	7	Автоматическая Механическая	0,95–1,100 мм (0,037–0,043 дюйма)	1-8-7-2-6-5-4-3
6,2 л V8 LT4 с механическим нагнетателем	6	Автоматическая Механическая	0,725–0,875 мм (0,029–0,034 дюйма)	1-8-7-2-6-5-4-3

Характеристики двигателя

Двигатель	Мощность	Крутящий момент	Рабочий объем	Коэффициент сжатия
6,2 л V8 LT1	343 кВт (460 л. с.) @ 6000 об/мин	630 Нм @ 4600 об/мин	6,2 л	11,5:1
6,2 л V8 LT4 с механическим нагнетателем	485 кВт (650 л. с.) @ 6400 об/мин	881 Нм @ 3600 об/мин	6,2 л	10,0:1

**Схема укладки ремня
привода вспомогательных
агрегатов**

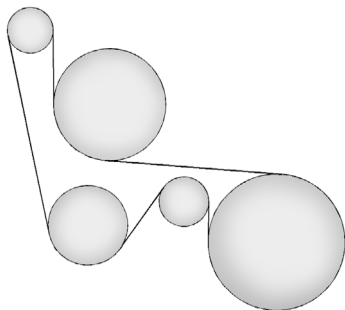

Двигатель 6,2 л LT1

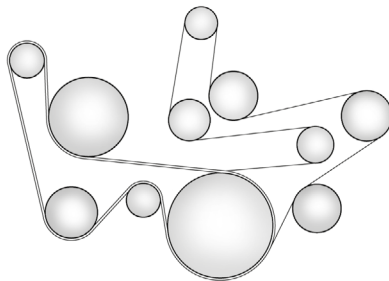

Двигатель 6,2 л LT4

Информация для клиентов

Система сбора данных и регистрации событий, конфиденциальность

Система сбора данных и регистрации событий.....	339
Система OnStar®.....	340
Информационно-развлекательная система	340

Система сбора данных и регистрации событий, конфиденциальность

Автомобиль оснащен множеством сложных электронных устройств, которые регистрируют эксплуатационные показатели автомобиля и характер его использования (стиль вождения и т. п.). Например, данный автомобиль оборудован компьютерными модулями, которые следят за состоянием двигателя и компонентов трансмиссии, подушек безопасности и отвечают за их срабатывание в случае столкновения автомобиля, а также обеспечивают действие антиблокировочной системы (при соответствующей комплектации). В этих модулях сохраняется информация, которую могут использовать технические специалисты официального дилера при техническом обслуживании или ремонте автомобиля. В некоторых модулях могут сохраняться данные об эксплуатационных параметрах, например, о расходе топлива или средней скорости движения, а также некоторая информация о предпочитаемых настройках, например, данные о радиостанциях, сохраненных в «Избранном» и параметрах климатической системы.

Система сбора данных и регистрации событий

Автомобиль оснащен системой сбора данных и регистрации событий (EDR). Главная задача этой системы – сохранять данные о текущих параметрах систем автомобиля в момент столкновения или в момент возникновения аварийных ситуаций, таких как срабатывание подушек безопасности или столкновение. Эти данные используются для последующего анализа действия систем автомобиля. С помощью системы сбора данных записываются данные о динамических параметрах и состоянии систем безопасности за короткий период времени, обычно не более 30 секунд. При этом сохраняются следующие данные:

- Текущие рабочие параметры систем автомобиля.
- Пристегнуты ли водитель и передний пассажир ремнями безопасности или нет.
- Данные о величине хода педалей тормоза и акселератора.
- Значение скорости движения автомобиля.

Эта информация может способствовать выяснению причин столкновения автомобиля и возникновения повреждений.

Примечание

В системе сбора данных и регистрации событий информация сохраняется только в случае столкновения; при нормальной эксплуатации автомобиля никакие данные не регистрируются, в том числе личные (имя, фамилия, пол, возраст и место столкновения). Тем не менее, третьи стороны, например, правоохранительные органы, могут использовать данные, полученные с помощью системы регистрации, и личные данные в ходе расследования аварии.

Чтобы считать данные, записанные системой сбора данных и регистрации событий, необходимо наличие специального оборудования и доступ к автомобилю и/или системе сбора данных и регистрации событий. Помимо представителей завода-изготовителя автомобиля, считывать данные системы сбора данных и регистрации событий имеют право некоторые третьи стороны, например, правоохранительные органы, которые располагают специальным оборудованием, при условии санкционированного доступа к автомобилю и/или системе сбора данных и регистрации событий.

Компания GM не предоставляет данную информацию третьим лицам, за исключением некоторых случаев: с согласия владельца автомобиля или если автомобиль взят в долгосрочную аренду, с согласия

арендатора, по официальному запросу полиции или аналогичной государственной структуры; в качестве материалов, используемых для защиты компании GM в суде; по требованию законодательства. Данные, которые собирает или получает компания GM, не относящиеся к какому-либо определенному автомобилю или владельцу, при необходимости могут быть использованы в исследовательских целях или могут быть предоставлены третьим лицам с целью проведения исследований.

Система OnStar®

Если автомобиль оборудован системой OnStar® и подписка является активной, система OnStar может осуществлять сбор дополнительных данных. Они включают в себя эксплуатационные показатели автомобиля, информацию о дорожно-транспортных происшествиях, в которых участвовал автомобиль, характер использования автомобиля и его функций (дополнительного оборудования) и, в некоторых случаях, координаты местоположения автомобиля и приблизительную скорость его движения на основании показаний GPS-модуля. Ознакомьтесь с Положениями и условиями использования системы OnStar и Заявлением о конфиденциальности вы можете на веб-сайте OnStar.

Информационно-развлекательная система

Если данный автомобиль оснащен системой навигации, входящей в состав информационно-развлекательной системы, в системе навигации могут сохраняться адреса, телефонные номера и другая маршрутная информация. Информация о сохраняемых данных и их удалении приведена в Руководстве пользователя информационно-развлекательной системы.

Система OnStar

Система OnStar: уведомления о правах на программное обеспечение

Система OnStar: уведомления о правах на программное обеспечение

Определенные компоненты системы OnStar включают в свой состав библиотеки libcurl и программное обеспечение для распаковки архивов, а также другое стороннее программное обеспечение. Ниже приводятся уведомления и лицензии, относящиеся к библиотекам libcurl и программному обеспечению для распаковки архивов. Для получения информации о другом стороннем программном обеспечении посетите веб-страницы <http://www.lg.com/global/support/opensource/index> и <https://www.onstar.com/us/en/support/getdocuments.html>

Библиотеки libcurl

АВТОРСКОЕ ПРАВО И УВЕДОМЛЕНИЕ О РАЗРЕШЕНИИ

Авторское право (с) 1996–2010, Daniel Stenberg, <daniel@haxx.se>.

Все права защищены.

Настоящим предоставляется разрешение на использование, копирование, изменение и распространение данного программного обеспечения с любой целью, возмездно или безвозмездно, при условии

упоминания об авторском праве и уведомлении о разрешении во всех его копиях.

НАСТОЯЩЕЕ ПРОГРАММНОЕ ОБЕСПЕЧЕНИЕ ПРЕДОСТАВЛЯЕТСЯ ПО ПРИНЦИПУ «КАК ЕСТЬ», БЕЗ КАКИХ-ЛИБО ГАРАНТИЙ, ЯВНО ВЫРАЖЕННЫХ ИЛИ ПОДРАЗУМЕВАЕМЫХ, ВКЛЮЧАЯ, ПОМИМО ПРОЧЕГО, ГАРАНТИИ КОММЕРЧЕСКОЙ ПРИГОДНОСТИ, СООТВЕТСТВИЯ ОПРЕДЕЛЕННОЙ ЦЕЛИ И НЕНАРУШЕНИЯ ПРАВ ТРЕТЬИХ ЛИЦ. НИ ПРИ КАКИХ ОБСТОЯТЕЛЬСТВАХ АВТОРЫ ИЛИ ПРАВООБЛАДАТЕЛИ НЕ НЕСУТ ОТВЕТСТВЕННОСТИ ПО ИСКАМ О ВОЗМЕЩЕНИИ УЩЕРБА, УБЫТКОВ ИЛИ ДРУГИХ ТРЕБОВАНИЙ ПО ДЕЙСТВУЮЩИМ КОНТРАКТАМ, ДЕЛИКТАМ И Т. П., ВОЗНИКШИМ ИЗ, ИМЕЮЩИМ ПРИЧИНОЙ ИЛИ СВЯЗАННЫМ С ПРОГРАММНЫМ ОБЕСПЕЧЕНИЕМ ИЛИ ИСПОЛЬЗОВАНИЕМ ПРОГРАММНОГО ОБЕСПЕЧЕНИЯ ИЛИ ИНЫМИ ДЕЙСТВИЯМИ С ПРОГРАММНЫМ ОБЕСПЕЧЕНИЕМ.

За исключением случаев, упомянутых в данном уведомлении, имя правообладателя не должно использоваться в рекламных материалах или иным способом в целях стимулирования сбыта, применения или других действий с данным программным обеспечением без предварительного письменного разрешения правообладателя.

Программное обеспечение для распаковки архивов

Версия авторского права и лицензии Info-ZIP от 10.02.2005 г. Окончательная версия настоящего документа доступна на <ftp://ftp.info-zip.org/pub/infozip/license.html> без ограничения по времени.

Авторское право (с) 1990–2005 Info-ZIP. Все права защищены.

В целях настоящего уведомления о авторском праве и лицензии под Info-ZIP подразумеваются следующие лица:

Mark Adler, John Bush, Karl Davis, Harald Denker, Jean-Michel Dubois, Jean-loup Gailly, Hunter Goatley, Ed Gordon, Ian Gorman, Chris Herborth, Dirk Haase, Greg Hartwig, Robert Heath, Jonathan Hudson, Paul Kienitz, David Kirschbaum, Johnny Lee, Onno van der Linden, Igor Mandrichenko, Steve P. Miller, Sergio Monesi, Keith Owens, George Petrov, Greg Roelofs, Kai Uwe Rommel, Steve Salisbury, Dave Smith, Steven M. Schweda, Christian Spieler, Cosmin Truta, Antoine Verheijen, Paul von Behren, Rich Wales, Mike White.

Данное программное обеспечение предоставляется «как есть», без каких-либо гарантий, явно выраженных или подразумеваемых. Ни при каких обстоятельствах Info-ZIP и входящие в нее лица не несут ответственности за любые прямые, косвенные, случайные, специальные или последующие убытки, понесенные в результате использования или невозможности использования данного программного обеспечения.

Разрешение на использование, в том числе коммерческое, а также на свободное изменение и повторное распространение данного программного обеспечения, предоставляется любому лицу для любых целей, с учетом следующих ограничений:

1. При повторном распространении исходного кода должно сохраняться приведенное выше уведомление об авторском праве, определение, отказ от ответственности и этот перечень условий.
2. При повторном распространении в форме двоичного файла (компилированных исполняемых модулей) должны сохраняться приведенные выше уведомление об авторском праве, определение, отказ от ответственности и этот перечень условий в документации и/или в других материалах, предоставля-

емых вместе с распространяемым пакетом. Единственным исключением для данного условия является повторное распространение UnZipSFX в форме стандартного двоичного файла (включая SFXWiz) как части самораспаковывающегося архива, которое разрешается без включения упоминания настоящей лицензии, при условии, что стандартный баннер SFX не отключается или не удаляется из двоичного файла.

3. Измененные версии, включая, помимо прочего, порты на новые операционные системы или существующие порты с новыми графическими интерфейсами, а также версии динамических, совместно используемых или статических библиотек, должны быть четко обозначены как таковые и не должны неправильно представляться в качестве оригинального исходного кода. Такие измененные версии также не должны быть ошибочно интерпретированы как релизы Info-ZIP, включая, помимо прочего, присвоение измененным версиям имен Info-ZIP (или любых вариантов этого имени, включая, без ограничения, изменение капитализации букв), Pocket UnZip, WiZ или MacZip без явного разрешения группы Info-ZIP. Для подобных измененных версий также

запрещено искаженное использование адреса(ов) электронной почты Zip-Bugs или Info-ZIP или URL-адресов Info-ZIP.

4. Info-ZIP сохраняет за собой право использовать названия Info-ZIP, Zip, UnZip, UnZipSFX, WiZ, Pocket UnZip, Pocket Zip и MacZip для своих выпусков исходных и двоичных файлов.

Указатель

Е

E85 или FlexFuel 23

А

Автоматическая коробка передач 201

Аккумуляторная батарея 263

Антиблокировочная система (ABS) 208

Б

Багажная сетка 95

Багажное отделение 93

Балансировка колес и регулировка
параметров установки колес 293Блок предохранителей, расположенный
в багажном отделении 273Блок предохранителей, расположенный
в моторном отсеке 269

Бордюрная камера 20

Буксировка автомобиля 308

Буксировка автомобиля транспортным
средством, используемым
для отдыха 308

Буксировка прицепа 230

В

Вентиляционные дефлекторы 168

Вещевое отделение
в приборной панели 92Вещевое отделение в центральной
консоли 94

Вещевые отделения 92

Вещевые отделения и дополнительные
системы крепления багажа 92

Внимательность при вождении 171

Внутреннее зеркало 44

Внутреннее зеркало заднего вида 44

Внутреннее зеркало заднего вида
с ручной регулировкой положения 44Внутреннее зеркало заднего вида
с функцией затемнения 45Вождение в состоянии алкогольного
опьянения 172

Вождение зимой 187

Возврат автомобиля на дорогу 174

Воздухоочиститель/воздушный
фильтр 252Восстановление контроля над
автомобилем 174

В условиях снежной бури 187

Вывод рычага селектора из положения Р
(парковка) 198Выключатель аварийной световой
сигнализации 153**Г**

Гидропривод сцепления 251

Гоночные шины 279

Грудные дети и малыши 85

Д

Давление воздуха в шинах.....	283
Давление воздуха в шинах для движения с высокой скоростью	285
Датчики	167
Двери	38
Дверь (крышка) багажного отделения ...	38
Движение по мокрым дорогам	185
Движение по холмистой местности и по горным дорогам	186
Двухзонная система климат-контроля с функцией автоматического управления	164
Действие монитора давления воздуха в шинах	286
Действие подушек безопасности.....	75
Действие системы иммобилайзера.....	42
Дети старшего возраста	83
Детские удерживающие системы	83, 87
Дистанционный запуск двигателя.....	8, 33
Дифференциал ограниченного проскальзывания (Z06 Grand Sport, и Stingray с пакетом Z51).....	221
Дифференциал ограниченного проскальзывания (только Stingray без пакета Z51).....	221
Дополнительное оборудование	19
Дополнительное оборудование багажного отделения	95
Дополнительное оборудование и внесение изменений в конструкцию автомобиля	233

Дополнительное техническое обслуживание и уход за автомобилем	327
Дополнительное электрооборудование.....	230

Ж

Жидкость омывателя ветрового стекла.....	260
--	-----

З

Задний мост	264
Замена ветрового стекла	266
Замена колесных дисков.....	294
Замена компонентов системы подушек безопасности после столкновения	82
Замена компонентов системы ремней безопасности после столкновения	71
Замена ламп	267
Замена шин	290
Замена щеток очистителя ветрового стекла	266
Замечания, связанные с опасностью, и другие предупреждения	2
Замки дверей	8, 35
Замок двери/крышки багажного отделения	9
Заполнение канистр топливом	229
Заправка автомобиля топливом.....	228
Заправочные емкости и спецификации.....	335

Запрещенное топливо	227
Запуск двигателя.....	195
Запуск двигателя и начало движения .	192
Запуск двигателя от аккумуляторной батареи другого автомобиля.....	304
Защита аккумуляторной батареи от разрядки при включенных приборах наружного освещения	156
Защита, обеспечиваемая подушками безопасности.....	75
Защита от нежелательного запираения пульта дистанционного управления в автомобиле	37
Звуковой сигнал	98
Зимние шины	277

И

Идентификационная табличка для заказа запасных частей	334
Идентификационные данные автомобиля 334	
Идентификационный номер автомобиля (VIN).....	334
Иммобилайзер	42
Индикатор включения габаритных огней	120
Индикатор включения дальнего света	120
Индикатор срока службы моторного масла	23, 249
Информационно-развлекательная система.....	19, 157, 339
Информационные дисплеи.....	121

Информационный центр (DIC).....	19, 121
Информация для клиентов	338
Информация о вождении	171
Использование ремней безопасности беременными женщинами	69

К

Как пользоваться данным Руководством	2
Камера заднего обзора	20
Капот	237
Ключи	25
Ключи, двери и окна	25
Ключи и замки	25
Кнопки управления на рулевом колесе.	19
Колеса и шины	276
Компас	99
Комплект компрессора и герметика для ремонта шин	297
Компоненты из композитных материалов	193
Контрольная лампа антиблокировочной системы (ABS).....	116
Контрольная лампа минимального запаса топлива.....	119
Контрольная лампа незакрытой двери	120
Контрольная лампа неисправности (контрольная лампа «Проверьте двигатель»).....	113

Контрольная лампа «Неисправность стояночного тормоза с электроприводом»	116
Контрольная лампа низкого давления воздуха в шинах.....	118
Контрольная лампа низкого давления моторного масла	119
Контрольная лампа отключения противобуксовочной системы.....	117
Контрольная лампа отключения системы поддержания курсовой устойчивости (ESC).....	118
Контрольная лампа «Пристегните ремень»	110
Контрольная лампа противобуксовочной системы/системы поддержания курсвой устойчивости.....	117
Контрольная лампа противоугонной системы	120
Контрольная лампа системы зарядки аккумуляторной батареи	113
Контрольная лампа системы круиз- контроля	120
Контрольная лампа системы подушек безопасности.....	111
Контрольная лампа статуса подушки безопасности пассажира.....	112
Контрольная лампа стояночной тормозной системы с электроприводом	116
Контрольная лампа температуры охлаждающей жидкости	118

Контрольная лампа тормозной системы	115
Контрольные лампы, приборы и индикаторы.....	102
Коробка передач.....	18
Краткая информация.....	4
Краткое описание систем и оборудования	7
Крыша	48
Ксеноновые лампы	267

Л

Лампы для чтения.....	155
Летние шины	279

М

Маркировка на боковине шины	280
Масло механической коробки передач.....	251
Места установки подушек безопасности.....	73
Механическая коробка передач	205
Монитор давления воздуха в шинах.....	21, 286
Моторное масло.....	244
Моторный отсек	239

Н

Напольные коврики	317
Напоминание о не выключенных наружных световых приборах.....	151
Наружное зеркало заднего вида с функцией затемнения.....	44
Наружные зеркала заднего вида.....	43
Наружные зеркала заднего вида с функцией наклона при движении задним ходом	44
Наружные зеркала заднего вида с функцией складывания	44
Наружные зеркала заднего вида с электрической регулировкой.....	43
Наружные зеркала заднего вида с электрообогревом.....	44
Нахождение автомобиля над горючими материалами.....	199
Низкопрофильные шины.....	278

О

Обеспечение удобства и эффективности эксплуатации автомобил.....	21
Обкатка нового автомобиля.....	192
Обозначение шин	281
Обслуживание системы кондиционирования воздуха.....	169
Общие сведения	2, 157, 233, 319
Общие сведения о буксировке	230
Ограничения нагрузки на автомобиль	189
Окна	10, 45

Окна с электрическими стеклоподъемниками.....	45
Органы управления	98
Освещение при высадке	155
Освещение при посадке.....	155
Особенности эксплуатации автомобиля	22
Особые операции технического обслуживания	326
Откидной верх.....	21, 51
Отметки в сервисной книжке о выполненном техническом обслуживании	333
Отработанные газы.....	200
Охлаждающая жидкость	256
Охранные системы	40
Очиститель/омыватель ветрового стекла.....	16, 98

П

Панель крыши	21, 48
Панорамное зеркало заднего вида	43
Парковка автомобиля с механической коробкой передач	199
Перевод рычага селектора в положение Р (парковка).....	197
Перегрев двигателя.....	259
Перегрузка системы электрооборудования.....	268
Передний спойлер	193
Переключатель дальнего/ближнего света фар.....	151

Переключатель наружных световых приборов.....	150
Перестановка колес.....	289
Перечень заменяемых ламп.....	268
Перчаточный ящик.....	92
Плановое техническое обслуживание	321
Подголовники	59
Подстаканники	93
Подъем автомобиля	234
Положения кнопки запуска двигателя .	193
Пользование ремнями безопасности	66
Пользование системой дистанционного управления замками (RKE).....	27
Пользовательские настройки.....	139
После срабатывания подушек безопасности.....	75
Предохранители.....	269
Предусмотрительность при вождении	172
Приборная панель	5
Приборы внутреннего освещения .	15, 154
Приборы и органы управления.....	97
Приборы наружного освещения	16, 150
Приобретение новых шин	291
При повреждении шины	296
Присадки к топливу.....	227
Проверка системы блокировки запуска двигателя.....	264
Проверка системы блокировки рычага селектора автоматической коробки передач.....	265
Проверка системы подушек безопасности.....	82

Проверка системы ремней безопасности.....	70
Проверка состояния шин	288
Проверка стояночного тормоза и стопорной защелки автоматической коробки передач (положение Р (парковка)).....	265
Проверки автомобиля	237
Программирование универсальной системы дистанционного управления.....	147
Продолжительная стоянка с работающим двигателем	199
Проекционный дисплей (HUD).....	123
Противобуксовочная система/система поддержания курсовой устойчивости.....	21, 212
Проушины для крепления багажа	95

Р

Работа двигателя при неподвижном автомобиле	200
Рабочая жидкость автоматической коробки передач	250
Размерность шин и колес.....	292
Регулировка наклона спинок сидений... ..	60
Регулировка направления оптических осей фар.....	267
Регулировка положения зеркал заднего вида	14
Регулировка положения поясничной опоры.....	60

Регулировка положения рулевого колеса	15, 98
Регулировка положения сидений	11
Регулировка положения сиденья с электроприводом	59
Регулятор Active Rev Match.....	207
Регулятор яркости подсветки приборной панели.....	154
Режим Competitive Driving	217
Режим задержки отключения питания дополнительного электрооборудования (RAP).....	197
Режим ручного выбора передач	202
Рекомендации, касающиеся мойки автомобиля	24
Рекомендованные рабочие жидкости, смазочные материалы и детали.....	330
Ремни безопасности	13, 65
Ремонт и техническое обслуживание.. ..	319
Рулевое управление.....	173

С

Самостоятельное техническое обслуживание	237
Сведения об автомобиле.....	335
Светодиодные приборы освещения....	267
Селектор выбора режимов движения. . .	214
Сетка для крепления мелкого багажа... ..	96
Сигналы указателей поворота	153
Сиденья	59
Сиденья и удерживающие устройства.. ..	58

Сиденья с функцией сохранения настроек	61
Сиденья с функциями обогрева и вентиляции.....	12, 63
Система Active Fuel Management®.....	199
Система OnStar.....	340
Система OnStar®.....	339
Система OnStar: уведомления о правах на программное обеспечение.....	340
Система автоматического управления наружным освещением	152
Система дистанционного управления замками (RKE)	7, 26
Система дневных ходовых огней (DRL).....	151
Система классификации качества автомобильных шин (UTQG)	292
Система климат-контроля.....	164
Система креплений детских кресел (система LATCH).....	89
Система круиз-контроля.....	19, 221
Система определения присутствия пассажира на сиденье.....	14, 77
Система освещения.....	150
Система охлаждения (аэродинамическая планка).....	255
Система охлаждения двигателя	254
Система охранной сигнализации	40
Система подушек безопасности	71
Система помощи при трогании на подъеме (HSA)	211
Система помощи при экстренном торможении	211

Система сбора данных и регистрации событий 338	Сообщения, связанные с приборами освещения 132	Технические данные 334
Система сбора данных и регистрации событий, конфиденциальность 338	Сообщения, связанные с противоголоной системой 135	Техническое обслуживание автомобиля, оборудованного системой подушек безопасности 81
Система электрооборудования 268	Сообщения, связанные с системами поддержания курсовой устойчивости 133	Техническое обслуживание системы вентиляции 168
Системы помощи водителю 224	Сообщения, связанные с системой круиз-контроля 129	Топливо 226
Системы помощи при парковке или движении задним ходом 224	Сообщения, связанные с системой охлаждения двигателя 130	Топливо (двигатель LT1 6,2 л V8) 22
Системы стабилизации движения 212	Сообщения, связанные с техническим обслуживанием автомобиля 136	Топливо (двигатель LT4 6,2 л V8 с механическим нагнетателем) 23
Системы управления автомобилем 172	Сообщения, связанные с топливом 132	Торможение 172
Солнцезащитные козырьки 47	Сообщения системы компаса 128	Тормозная жидкость 262
Сообщения-напоминания 138	Сообщения системы подушек безопасности 135	Тормозная система 208, 261
Сообщения о ключах и замках 132	Спидометр 108	Трек-дни и спортивные мероприятия .. 175
Сообщения о напряжении и уровне зарядки аккумуляторной батареи 127	Срабатывание подушек безопасности .. 74	Трехточечные ремни безопасности 67
Сообщения о незакрытых дверях 130	Стояночный тормоз с электроприводом 209	
Сообщения о состоянии автомобиля .. 126	Схема укладки ремня привода вспомогательных агрегатов 337	У
Сообщения о состоянии моторного масла 131	Счетчик общего пробега 108	Удлинитель ремня безопасности 70
Сообщения, связанные с давлением воздуха в шинах 137	Счетчик частичного пробега 108	Указатель давления наддува 110
Сообщения, связанные с жидкостью омывателя ветрового стекла 139		Указатель температуры охлаждающей жидкости 110
Сообщения, связанные с коробкой передач 137	Т	Указатель уровня топлива 109
Сообщения, связанные с мощностью двигателя 131	Тахометр 108	Универсальная система дистанционного управления 20, 147
Сообщения, связанные со скоростью движения автомобиля 138	Телеметрическая бортовая система (PDR) 157	Управление автомобилем 170
Сообщения, связанные со стеклоподъемниками 139	Термины и определения, относящиеся к шинам 281	Управление системой климат-контроля 17, 164
Сообщения, связанные с откидным верхом 128		Условные обозначения 3
		Установка детского кресла 89
		Установка дополнительного оборудования 230

Установка дополнительного оборудования на автомобиле с системой подушек безопасности.....	81
Установка панели крыши.....	50
Уход за автомобилем	232, 309
Уход за кузовом.....	309
Уход за ремнями безопасности	70
Уход за салоном.....	314

Ф

Фиксаторы спинки сиденья	62
Фильтрующий элемент системы вентиляции салона	168
Фонарь освещения государственного номерного знака	267
Функции системы освещения.....	155
Функционирование универсальной системы дистанционного управления	149
Функция автоматического включения приборов внутреннего освещения при открывании двери.....	154
Функция автоматического запираения дверей	37
Функция задержки запираения замков ...	37
Функция защиты аккумуляторной батареи от разрядки.....	155
Функция кратковременного включения дальнего света фар	151
Функция сохранения и вызова настроек	12

Х

Хранение комплекта компрессора и герметика для ремонта шин	304
--	-----

Ц

Центральный выключатель блокировки замков.....	36
Цепи противоскольжения.....	296

Ч

Часы.....	100
-----------	-----

Ш

Шины Runflat	277
Шторка багажного отделения.....	95

Э

Экономичное вождение.....	24
Электрические розетки.....	20, 100
Электрообогреватель заднего стекла.	166